

# WX320KR 取扱説明書

はじめに（安全上のご注意）

目次

ご使用になる前に

基本的な使いかた

文字の入力と設定

アドレス帳の使いかた

メールの使いかた

インターネットの使いかた

カメラの使いかた

データフォルダの使いかた

音／バイブレータの設定

画面／照明の設定

スケジュールの使いかた

セキュリティ機能の設定

その他の便利な機能

データ通信の使いかた

ウィルコム各種サービス

ソフトウェアの更新

付録

# WX320KR

## ● はじめに

このたびは、「WX320KR」をお買い上げいただき、誠にありがとうございました。  
ご使用前に、このWX320KR「取扱説明書」および「かんたんマニュアル」を必ずお読みいただき、正しくお使いください。お読みになったあとは、いつでも見られるようにお手元に大切に保管してください。

### ● ご注意

- 本書の内容の一部、または全部を無断転載することは、禁止されています。
- 本書の内容に関して、将来予告なしに変更することがあります。
- 本書の内容については万全を期してはありますが、万一ご不審な点や記載漏れなどお気づきの点がありましたらご連絡ください。
- 乱丁、落丁はお取り替えいたします。

## ● 次のものがそろっているか確認してください

### ● 本体 (WX320KR)



### ● リチウムイオンバッテリー (LD320K)

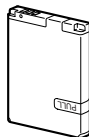

### ● ACアダプタ (AD320K)

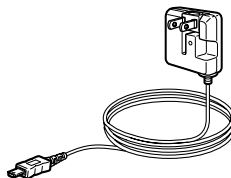

### ● 卓上ホルダ (CH320KR)

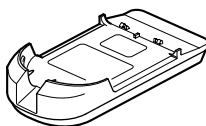

### ● バッテリーカバー



### ● USBケーブル

USB (A) オス - USB (Mini-B) オス

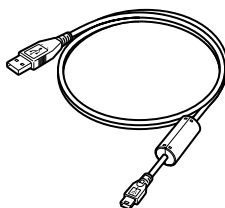

### ● 取扱説明書 (保証書) (本書)

### ● かんたんマニュアル

### ● CD-ROM

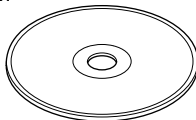

リチウムイオンバッテリーとバッテリーカバーの取り付けかたについては、「バッテリーの交換」(158ページ)をご参照ください。





## ● 安全上のご注意

### 安全にお使いいただくために必ずお読みください

- この「安全上のご注意」には、本機を使用するお客様や他の人々への危害や財産への損害を未然に防止するために、守っていただきたい事項を記載してあります。
- 各事項は以下の区分に分けて記載しています。

#### ■ 表示の説明

 <b>危険</b>	この表示は「人が死亡または重傷 <sup>1)</sup> を負う危険が差し迫って生じることが想定される内容」を示しています。
 <b>警告</b>	この表示は「人が死亡または重傷 <sup>1)</sup> を負う可能性が想定される内容」を示しています。
 <b>注意</b>	この表示は「人が傷害 <sup>2)</sup> を負う可能性が想定される内容や物的損害 <sup>3)</sup> の発生が想定される内容」を示しています。

<sup>1)</sup>「重傷」とは、失明・けが・やけど（高温・低温）・感電・骨折・中毒などで後遺症が残るもの、または治療に入院や長期の通院を要するものを指します。

<sup>2)</sup>「傷害」とは、治療に入院や長期の通院を要さない、けが・やけど（高温・低温）・感電などを指します。

<sup>3)</sup>「物的損害」とは、家屋・家財および家畜・ペットなどにかかわる拡大損害を指します。

#### ■ 図記号の説明

行為を禁止する記号			
			
禁止	分解禁止	水ぬれ禁止	ぬれ手禁止
行為を指示する記号			
			
指示	電源プラグ		

#### ■ 免責事項について

- 地震・雷・風水害などの天災および当社の責任以外の火災、第三者による行為、その他の事故、お客様の故意または過失、誤用、その他異常な条件下での使用により生じた損害に関して、当社は一切の責任を負いません。
- 本製品の使用または使用不能から生ずる附随的な損害（事業利益の損失・事業の中断、記憶内容の変化・消失など）に関して、当社は一切の責任を負いません。
- 取扱説明書の記載内容を守らないことにより生じた損害に関して、当社は一切の責任を負いません。
- 当社が関与していない接続機器、ソフトウェアとの組み合わせによる誤動作などから生じた損害に関して、当社は一切の責任を負いません。
- 大切なデータは、コンピュータのハードディスクなどに保存しておくことをお勧めします。万一、登録された情報内容が変化、消失してしまうことがあっても、故障や障害の原因にかかわらず当社としては責任を負いかねますのであらかじめご了承ください。

## 本機／バッテリー／充電用機器共通

本機・バッテリー・充電用機器のそれぞれにも注意事項の記載があります。必ずお読みになり記載事項をお守りください。

### ⚠ 危険

-  **指示** 必ず専用の周辺機器をご使用ください。専用の周辺機器以外を使用すると破裂・発火・火災・漏液の原因となります。  
WX320KR周辺機器  
・ACアダプタ<AD320K>  
・バッテリー<LD320K>  
・卓上ホルダ<CH320KR>

-  **禁止** 高温になる場所（火のそば、ストーブのそば、炎天下など）での使用や放置、保管をしないでください。破裂・発火・火災・発熱の原因となります。

-  **禁止** 引火性ガスや油煙が発生する場所では使用しないでください。ガスに引火し、破裂・発火・火災の原因となります。ガソリンスタンドでの給油中など、引火性ガスが発生する場所では電源を切り、充電もしないでください。

-  **禁止** 火の中に投入したり、加熱しないでください。破裂・発火・火災・発熱の原因となります。

-  **禁止** 加熱用機器（電子レンジなど）や高压容器に入れないでください。破裂・発火・火災・発熱の原因となります。

-  **分解禁止** 分解・改造・修理はしないでください。破裂・発火・火災・発熱・感電・けがの原因となります。PHSの改造は電波法違反になります。故障などによる修理は、ウィルコムサービスセンター、京セラテクニカルサービスセンターまでご連絡ください。

-  **禁止** 導電性異物（金属片・鉛筆の芯など）を、接続端子に接触させたり内部に入れたりして接続端子をショートさせないでください。破裂・発火・火災・発熱・感電の原因となります。

-  **禁止** 高所から落下させる、投げつける、踏みつけるなど強い衝撃を与えないでください。破裂・発火・火災・発熱の原因となります。

-  **指示** 使用中に煙が出る、においがする、異常な音が出るなど異常が起きたら直ちに使用を中止してください。異常が起きた場合は電源を切り、バッテリーをはずしてウィルコムサービスセンター、京セラテクニカルサービスセンターまでご連絡ください。そのまま使用すると破裂・発火・火災・発熱の原因となります。

-  **禁止** AC100V以外のACコンセントに直接つながないでください。破損の原因となります。

### ⚠ 警告

-  **禁止** 通電状態で接続端子に手や指など身体の一部が触れないようにしてください。感電・けがの原因となります。





水ぬれ禁止

水などの液体をかけないでください。また、水などが直接かかる場所や風呂場など湿気の多い場所での使用、濡れた手での使用はしないでください。感電や電子回路のショートの原因となります。



ぬれ手禁止



指示

水に濡れたり、落下したり、破損したりした場合などはそのまま使用せず、ウィルコムサービスセンター、京セラテクニカルサービスセンターまでご連絡ください。



禁止

乳幼児の手の届く場所には置かないでください。けがなどの原因となります。



禁止

直射日光のあたる場所（自動車内など）、極端に低温になる場所、湿気やほこりの多い場所に保管しないでください。発火・火災の原因となります。

## ⚠️ 注意



禁止

ぐらついた台の上や傾いた所など、不安定な場所に置かないでください。落下してけがの原因となります。また、本機がパイプブレーク設定になっている場合、振動により落下する可能性があるため特にご注意ください。



禁止

外部から電源が供給されている状態の本機・バッテリー・充電用機器に長時間、触れないでください。低温やけどの原因となります。

## 本機について

共通の注意事項（本機・バッテリー・充電用機器）についても記載がありますので、必ずお読みになり記載事項をお守りください。

## ⚠️ 危険



禁止

自動車・バイク・自転車などの運転中は使用しないでください。交通事故の原因となります。自動車・バイク運転中のPHSの使用は危険なため法律で禁止されています。



禁止

自動車内で使用する場合、まれに車載電子機器に影響を与える場合があります。安全走行を損なうおそれがありますので、その場合は使用しないでください。



指示

本機のメインディスプレイ部には強化ガラスを使用しています。落下等の衝撃や無理な力を加えると、破損するおそれがありますので、万一、破損してしまった場合は、破損箇所へは手や足などの身体の一部を触れないでください。けがの原因となります。万一、破損してしまった場合はそのまま使用せず、ウィルコムサービスセンター、京セラテクニカルサービスセンターまでご連絡ください。



指示

航空機に搭乗される場合は、運航の安全に支障をきたすおそれがありますので、電源をお切りください。航空機内でのPHSの使用は法律で禁止されています。



禁止

植込み型心臓ペースメーカーおよび植込み型除細動器、その他医用電気機器の近くでPHSを使用される場合は、電波によりそれらの装置・機器に影響を与えるおそれがあるため、次のことを守ってください。

1. 植込み型心臓ペースメーカーおよび植込み型除細動器を装着されている方は、PHSを心臓ペースメーカーなど装着部から22cm以上離して携行および使用してください。
2. 満員電車の中など混雑した場所では、付近に心臓ペースメーカー、植込み型除細動器を装着している方がいる可能性がありますので、PHSの電源を切るようにしてください。
3. 医療機関の屋内では以下のことに注意してご使用ください。
  - ・手術室・集中治療室（ICU）・冠動脈疾患監視病室（CCU）にはPHSを持ち込まない。
  - ・病棟内では、PHSの電源を切る。
  - ・ロビーなどであっても付近に医用電気機器がある場合は、PHSの電源を切る。
  - ・医療機関が個々に使用禁止・持ち込み禁止などの場所を定めている場合は、その医療機関の指示に従う。
4. 医療機関の外で植込み型心臓ペースメーカーおよび植込み型除細動器以外の医用電気機器を使用される場合（自宅療養など）は、電波による影響について個別に医用電気機器メーカーなどにご確認ください。

ここで記載している内容は、「医用電気機器への電波の影響を防止するための携帯電話端末等の使用に関する指針」（平成9年3月「不要電波問題対策協議会」{現電波環境協議会}）に準拠し、また「電波の医用機器等への影響に関する調査研究報告書」（平成13年3月「社団法人電波産業会」）の内容を参考にしたものです。

PHSについては平成12～13年度に調査が行なわれ、平成17年に上記指針、報告書の内容が妥当であることが総務省より公表されています。



指示

高精度な電子機器の近くでは電源をお切りください。電子機器に影響を与える場合があります。（影響を与えるおそれがある機器の例：心臓ペースメーカー・補聴器・その他医用電子機器・火災報知器・自動ドアなど。医用電子機器をお使いの場合は、機器メーカーまたは販売者に電波による影響についてご確認ください。）



指示

通話・メールなどするときは周囲の安全を確認してください。安全を確認せずに使用すると、転倒・交通事故の原因となります。



指示

屋外で雷鳴が聞こえた場合は、直ちに本機の使用を中止してください。落雷・感電の原因となります。本機の電源を切って、安全な場所へ移動してください。

## ⚠️ 警告



水ぬれ禁止



ぬれ手禁止



禁止

雨天・降雪中・海岸・水辺などで使用する場合は水ぬれや湿気、身に付けている場合は汗による湿気にご注意ください。感電や電子回路のショートの原因となります。

本機が落下により破損し、電話機内部が露出した場合、露出部に手を触れないでください。感電したり、破損部でけがをすることがあります。ウィルコムサービスセンター、京セラテクニカルサービスセンターまでご連絡ください。

**!** 心臓の弱い方はバイブレータ（振動）や音量の大きさの設定にご注意ください。心臓に影響を与える可能性があります。

指示

**⊘** 暗い部屋で、画面の強い光や光の点滅を見つめないでください。強い光の刺激を受けたり点滅を繰り返す画面を見ていると、ごくまれに、筋肉のまひや意識の喪失などの症状を起こす人がいます。こうした経験のある方は、事前に必ず医師と相談してください。

禁止

**⊘** カメラのレンズに直射日光などを長時間当てないでください。レンズの集光作用により、発火・火災の原因となります。

禁止

**!** 通常は平型イヤホンマイク端子カバー・USB端子カバー・バッテリーカバーなどをはめた状態で使用してください。カバーをはめずに使用していると、ほこり・水などが入り感電や電子回路のショートの原因となります。

指示

## ⚠注意

**⊘** ハンドストラップなどを持って振り回さないでください。けがの原因となります。

禁止

**!** 本体を閉じるときは、手などはさまないように閉じてください。けがの原因となります。

指示

**!** 本体を開くときはヒンジ部（つなぎ目）に指をはさまないようにご注意ください。けがの原因となります。

指示

**⊘** キャッシュカードやフロッピーディスク等の磁気を帯びた記録媒体や電子機器、金属製品を近づけたり、はさんだりしないでください。磁気データの消失の原因となります。

禁止

**!** ディスプレイ部に挟んでいる保護シートは、はずしてからご使用ください。

指示

**⊘** 皮膚に異常を感じたときは直ちに使用を止め、皮膚科専門医へご相談ください。お客様の体質・体調によっては、かゆみ・かぶれ・湿疹などを生じる場合があります。

禁止

(使用箇所)	<ul style="list-style-type: none"> <li>・ (使用材料)</li> <li>・ (表面処理)</li> </ul>
外装ケース (Upper側)	<ul style="list-style-type: none"> <li>・ PC樹脂 (ガラス繊維含有)</li> <li>・ アクリル系UV硬化塗装処理</li> </ul>
外装ケース (Lower側)	<ul style="list-style-type: none"> <li>・ PC/ABS樹脂</li> <li>・ アクリル系UV硬化塗装処理</li> </ul>
カメラレンズ部	<ul style="list-style-type: none"> <li>・ アクリル樹脂</li> <li>・ 化学硬化処理</li> </ul>
ウィンドウパネル部 (メイン)	<ul style="list-style-type: none"> <li>・ 強化ガラス</li> <li>・ -</li> </ul>
ウィンドウパネル部 (サブ)	<ul style="list-style-type: none"> <li>・ アクリル樹脂</li> <li>・ 化学硬化処理</li> </ul>
フロントジョグキー	<ul style="list-style-type: none"> <li>・ PC/ABS樹脂</li> <li>・ メッキ処理</li> </ul>

アドレス帳キー、マイオリジナルキー、メールキー、Operaキー、ページアップキー/ページダウンキー	<ul style="list-style-type: none"> <li>・ PC樹脂</li> <li>・ -</li> </ul>
発信・通話キー、電源・終了キー、クリア/マナーキー、ダイヤルキー	<ul style="list-style-type: none"> <li>・ PC樹脂</li> <li>・ アクリル系UV硬化塗装処理</li> </ul>
サイドキー (シャッター/メモキー)	<ul style="list-style-type: none"> <li>・ PC樹脂</li> <li>・ アクリル系UV硬化塗装処理</li> </ul>
ネジキャップ (メインディスプレイ上部、下部、背面)	<ul style="list-style-type: none"> <li>・ PET樹脂</li> <li>・ -</li> </ul>
USB端子カバー	<ul style="list-style-type: none"> <li>・ エラストマ樹脂</li> <li>・ アクリル系UV硬化塗装処理</li> </ul>
平型イヤホンマイク端子カバー	<ul style="list-style-type: none"> <li>・ PC/ABS樹脂、エラストマ樹脂</li> <li>・ アクリル系UV硬化塗装処理</li> </ul>
充電端子	<ul style="list-style-type: none"> <li>・ りん青銅</li> <li>・ 金メッキ (下地: ニッケルパラジウム)</li> </ul>
モールドクッション	<ul style="list-style-type: none"> <li>・ アクリルウレタン樹脂</li> <li>・ -</li> </ul>
マクロ撮影切替スイッチ	<ul style="list-style-type: none"> <li>・ POM</li> <li>・ -</li> </ul>
カメラウィンドウパネル	<ul style="list-style-type: none"> <li>・ アルミニウム</li> <li>・ アルマイト処理</li> </ul>
アンテナ先端	<ul style="list-style-type: none"> <li>・ PC/ABS樹脂</li> <li>・ -</li> </ul>
アンテナチューブ	<ul style="list-style-type: none"> <li>・ PBTおよびナイロン</li> <li>・ -</li> </ul>
アンテナストッパー	<ul style="list-style-type: none"> <li>・ 黄銅</li> <li>・ クロムメッキ</li> </ul>

**⊘** 耳を刺激するような大音量で長時間続けて聞かないでください。聴力に悪い影響を与えることがあります。

禁止

## バッテリーについて

共通の注意事項（本機・バッテリー・充電用機器）についても記載がありますので、必ずお読みになり記載事項をお守りください。

### 危険



バッテリーの（+）と（-）をショートさせないでください。破裂・発火・発熱の原因となります。



持ち運ぶ際や保管するときは、金属片（ネックレスやヘアピンなど）などと接続端子が触れないようにしてください。バッテリーがショートし、過大な電流が流れ、破裂・発火・発熱の原因となります。



バッテリーを本機に装着するときは、（+）（-）を逆にしないでください。破裂・発火・発熱の原因となります。また、うまく接続できないときは無理せず接続部を十分にご確認ください。



釘をさしたり、ハンマーで叩いたり、踏み付けたりしないでください。破裂・発火・発熱の原因となります。



直接ハンダ付けをしたり、分解・改造をしたりしないでください。バッテリー内部の液が飛び出し目に入ったりして失明などの事故や、破裂・発火・発熱の原因となります。



漏液したり、異臭がするときは直ちに使用を中止してください。また万一近くに火気がある場合は、火気から遠ざけてください。漏液した液体に引火し、破裂・発火の原因となります。

### 警告



内部の液が目に入った場合は、こすらずにきれいな水で十分洗ったあと直ちに医師の治療を受けてください。放置すると失明するおそれがあります。

### 注意



内部の液が皮膚や衣服に付着した場合は、直ちにきれいな水で十分に洗い流してください。皮膚がかぶれたりする原因となります。



不要なバッテリーは、一般のゴミといっしょに捨てないでください。不要になったバッテリーは端子にテープなどを貼り絶縁してから、ウィルコムプラザ・ウィルコムカウンターなどにお持ちください。バッテリーを分別回収している市町村の場合は、その条例に従って処理してください。

## 充電用機器について

### 危険



所定の時間を超えても充電が完了しない場合は、充電を止めてください。バッテリーの液もれ・破裂・発火・火災・発熱の原因となります。ウィルコムサービスセンター、京セラテックニカルサービスセンターまでご連絡ください。



雷が鳴り出したらACアダプタや卓上ホルダに触れないでください。落雷による感電などの原因となります。

### 警告



指定以外の電源電圧では使用しないでください。発火・火災・発熱・感電などの原因となります。



ACアダプタをコンセントに差し込む場合、電源プラグに金属製のストラップやアクセサリなどを接触させないでください。発火・火災・感電・けがの原因となります。



電源プラグを抜く

充電時以外は、ACアダプタの電源プラグをコンセントから抜いてください。発火・火災・感電の原因となります。



ACアダプタの電源プラグはコンセントの根元まで確実に差し込んでください。差し込みが不完全な場合、発火・火災・発熱・感電の原因となります。



水ぬれ禁止

水やペットの尿など液体がかからない場所で使用してください。発熱・発火・火災・感電・ショートの原因となります。万一、液体がかかってしまった場合には直ちにACアダプタの電源プラグをコンセントから抜いてください。



充電中は布や布団をかぶせたり、包んだりしないでください。発火・火災の原因となります。



コンセントや配線器具の定格を超える使いかたはしないでください。たこ足配線などで定格を超えると、発火・火災・発熱の原因となります。



電源コードを傷つけたり、加工したり、ねじったり、引っ張ったり、重いものを載せたり、束ねたまま使用しないでください。また、傷んだ電源コードは使用しないでください。発火・火災・感電・ショートの原因となります。



電源プラグを抜く

お手入れをするときは、ACアダプタの電源プラグをコンセントから抜いてください。抜かないでお手入れをすると感電やショートの原因となります。



ACアダプタの電源プラグに付いたほこりはふき取ってください。そのまま放置すると発火・火災の原因となります。



ACアダプタの電源プラグをコンセントから抜くときは、必ずプラグを持って抜いてください。電源コードを引っ張ると電源コードが損傷し、発火・火災・感電の原因となります。

## ● 取扱上のお願い

### 本機／バッテリー／充電用機器共通

- 無理な力がかかると、ディスプレイや内部の基板などが破損し故障の原因となりますので、ズボンやスカートのポケットに入れたまま座ったり、カバンの中で重いものの下になつたりしないよう、ご注意ください。外部に損傷がなくても保証の対象外となります。
- 極端な高温、低温、多湿はお避けください。(周囲温度5℃～35℃、湿度35%～85%の範囲内でご使用ください。)
- ほこりや振動の多い場所では使用しないでください。
- 電源／充電端子、USB端子部をとときき乾いた綿棒などで掃除してください。汚れていると接触不良の原因となる場合があります。また、このとき電源端子を変形させないでください。
- 汚れた場合は柔らかい布で乾拭きしてください。ペンジン／シンナー／アルコール／洗剤などを用いると外装や文字が変質するおそれがありますので、使用しないでください。
- 一般電話／テレビ／ラジオなどをお使いになっている近くで使用すると影響を与える場合がありますので、なるべく離れてご使用ください。
- 通話中、インターネットの接続中、メールなどの利用中や充電中など、温かくなることがありますが異常ではありません。
- バッテリーは、電源を切ってから取りはずしてください。
- ACアダプタ (AD320K) はAC100V専用です。海外でご使用する場合は、その国に対応している変圧器が必要です。

### 本機について

- 本機で作られているディスプレイは、非常に高度な技術で使われていますが、一部に点灯しないドット(点)または、常時点灯するドットが存在する場合があります。故障ではありませんので、あらかじめご了承ください。
- 公共の場でご使用の際は、周りの方の迷惑にならないようご注意ください。本体を開くときやご使用中は、ヒンジ部(つなぎ目)に無理な力が加わらないようにしてください。振り回したりぞらしたりして本体に無理な力が加わると故障や破損の原因となりますので取扱には十分ご注意ください。
- 強く押す、たたくなど、故意に強い衝撃をディスプレイに与えないでください。キズの発生や、破損の原因となることがあります。
- 本機のメインディスプレイには透明度の高いガラス素材(強化ガラス)を使用しているため、表面に曇りや手あか、ほこりなどによる汚れが目立つ場合があります。その際は、乾いた柔らかい布などで拭き取ってください。
- ディスプレイを硬いものでこすったりして傷付けないようにご注意ください。
- ポケットおよびバッグなどに収納するときは、ディスプレイが金属などの硬い部材にあたらないようにしてください。また、金属などの硬い部材のストラップは、ディスプレイのキズの発生や破損の原因となることがありますのでご注意ください。
- 受話音声をお聞きになるときは、受話部が耳の中央にあたるようにしてお使いください。受話部(音声穴)が耳周囲にふさがれて音声が聞きづらくなる場合があります。

- 寒い屋外から急に暖かい室内に移動した場合や、湿度の高い場所で使用された場合、本機内部に水滴が付くことがあります(結露といえます)。このような条件下での使用は故障の原因となりますのでご注意ください。
- エアコンの吹き出し口などの近くに置かないでください。急激な温度変化により結露すると、内部が腐食し故障の原因となります。
- メインディスプレイやキーのある面にシールなどを貼らないでください。本体を閉じたときキーなどが押されるなどして誤動作したり、閉じたときにキー操作ができなくなることがあります。また、本機が損傷するおそれがあります。
- データを再生中に無理なキー操作を行うと、データが停止するなど通常と異なる動作をする場合があります。

### バッテリーについて

- 本機のバッテリーは、リチウムイオンバッテリーです。
- 夏期、閉めきった車内に放置するなど極端な高温や低温環境でのご使用は、バッテリーが膨らんだり、バッテリーの容量が低下し利用できる時間が短くなります。また、バッテリーの寿命も短くなります。できるだけ常温でお使いください。
- 長期間使用しない場合には、本体からはずし、ケース等に入れて高温多湿を避けて保管してください。
- はじめてご使用になるときや、長時間ご使用にならなかったときは、ご使用前に充電してください。(充電中、バッテリーが温かくなることがありますが異常ではありません。)
- バッテリーには寿命があります。著しく膨らんだり、充電しても機能が回復しない場合は寿命ですので、指定の新しいバッテリーをご購入ください。なお、寿命は使用状態によって異なります。



Li-ion

環境保護のため、寿命がきたバッテリーは普通のゴミと一緒に捨てずにウィルコムプラザ・ウィルコムカウンターなど、またはリサイクル協力店などにお持ちください。充電式バッテリーの収集・リサイクルおよびリサイクル協力店に関する問い合わせ先：  
社団法人電池工業会  
TEL：03-3434-0261  
ホームページ：  
<http://www.baj.or.jp>

### 充電用機器について

- ご使用にならないときは、ACアダプタの電源プラグをコンセントからはずしてください。
- 本機の充電端子、卓上ホルダの接続端子は、ときどき乾いた綿棒で清掃してください。汚れていると接触不良の原因となります。



## カメラ機能について

- カメラのレンズに直射日光があたる状態で放置しないでください。素子の退色・焼付けを起こすことがあります。
- ご使用の際は、一般的なモラルをお守りのうえご使用ください。
- 大切な撮影（結婚式など）をするときは、試し撮りをし、画像を再生して正しく撮影されているかを確認してください。
- 故障、修理、その他の取り扱いにより、撮影した画像データ（以下「データ」といいます。）が変化または消失することがあります。この場合当社は、変化または消失したデータの修復や、データの変化または消失により生じた損害、逸失利益について一切の責任を負いません。
- カメラ機能を使用して、撮影が許可されていない場所や書店などで情報の記録を行うことはやめてください。

## 著作権／肖像権について

- お客様が本機で撮影／録音したものを複製、改変、編集などをする行為は、個人で楽しむ目的のみ行うことができます。上記の目的を超えて、権利者に無断でこれらの行為を行うと、「著作権侵害」「著作人権侵害」として損害賠償の請求や刑事処罰を受けることがあります。
- 撮影したものをインターネットホームページなどで公開する場合も、著作権や肖像権に十分ご注意ください。なお、実演や興行、展示物などでは、個人として楽しむなどの目的であっても、撮影／録音を制限している場合がありますのでご注意ください。
- 著作権にかかわる画像やサウンドの転送は、著作権法の規定による範囲内で使用する以外は、利用できませんのでご注意ください。

## 暗証番号について

お買い上げ時：  
「1234」

### ● ご注意

- 暗証番号を必ずご確認ください。お買い上げ時には「1234」が設定されていますが、お客様が必要に応じて暗証番号を変更することができます。（「暗証番号を変更する」124ページ）
- 暗証番号は秘密保持および、誤操作防止のために使用される大切な番号です。番号をお忘れにならないようにご注意ください。万一お忘れになった場合は、本機とウィルコムのお申込書の控え、または契約内容確認書類と身分証明書（顔写真のあったもの）をご持参のうえ、ウィルコムサービスセンター、京セラテクニカルサービスセンターまでご連絡いただくこととなりますのでご注意ください。（預り修理・有償）

暗証番号

--	--	--	--

- 暗証番号は、セキュリティ（閉めるとロック／着信拒否／操作ロック／シークレットモード／暗証番号変更／本体リセット、リモートロック）、全件削除等の機能をご利用いただく際に必要となります。
- リモートロックのパスワード（125ページ）は、本機の4桁の暗証番号とは異なり、お客様の必要に応じて4～8桁の数字で設定することができます。番号をお忘れにならないようにご注意ください。万一お忘れになった場合は、本機とウィルコムのお申込書控え、または契約内容確認書類と身分証明書（写真のあったもの）をご持参のうえ、ウィルコムサービスセンター、京セラテクニカルサービスセンターまでご連絡いただくこととなりますのでご注意ください。（有償）

暗証番号

--	--	--	--	--	--

## ● 携帯電話／PHS端末のリサイクルについて



モバイルリサイクルネットワーク  
携帯電話・PHSの回収に協力。

携帯電話／PHS事業者は、環境を保護し貴重な資源を再利用するためにお客様が不要となっておりますお持ちになる電話機、バッテリー、充電用機器をブランド／メーカーを問わず左記マークのあるお店で回収し、リサイクルを行っています。

### ● ご注意

- 回収した電話機、バッテリー、充電用機器はリサイクルするためご返却できません。
- プライバシー保護のため、電話機に記憶されているお客様の情報（アドレス帳、通信履歴、メールなど）は事前に消去してください。

## ● 平型ステレオイヤホン（市販品）を使う

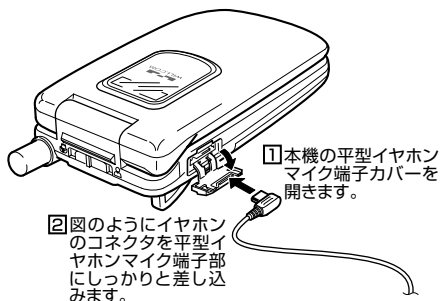

### ● ご注意

- 平型ステレオイヤホンを平型イヤホンマイク端子部から引き抜くときは、コードを引っ張らないでください。
- ご使用後は平型イヤホンマイク端子カバーをしっかりと閉じてください。水分やほこりが侵入すると故障の原因となります。

## ● 目次

はじめに	
次のものがそろっているか確認してください	
本書の読みかた	1
安全上のご注意	2
安全にお使いいただくために必ずお読みください	2
表示の説明	2
図記号の説明	2
免責事項について	2
本機 / バッテリー / 充電用機器共通	2
本機について	3
バッテリーについて	5
充電用機器について	5
取扱上のお願ひ	6
本機 / バッテリー / 充電用機器共通	6
本機について	6
バッテリーについて	6
充電用機器について	6
カメラ機能について	6
著作権 / 肖像権について	7
暗証番号について	7
携帯電話 / PHS端末のリサイクルについて	7
平型ステレオイヤホン (市販品) を使う	7
●ご使用になる前に	12
各部の名称と機能	12
メインディスプレイの見かた	14
サブディスプレイの見かた	15
キー操作の基本	16
カーソルを動かして選択 / 確定する (フロントジョグキー / センターキー)	16
数字キーを使って項目を選択する (ダイヤルキー)	16
一つ前の画面に戻る / 操作を中止する (クリアキー / 電源・終話キー)	16
ページをめくる (ページアップキー / ページダウンキー)	17
ソフトキーの操作について	17
ご使用前の準備	18
バッテリーの充電について	18
充電する	18
パソコンとUSBケーブルを使って充電する (USB充電) (機能番号71)	19
アンテナの取り扱いについて	20
電源をON/OFFにする	20
時計を設定する (日時設定) (機能番号51)	20
自動時刻補正を行う (自動時刻補正) (機能番号52)	21
時計に日付を表示させる (ピクト時計) (機能番号53)	21
●基本的な使いかた	22
電話をかける	22
電話番号を入力してかける	22
発信履歴 / 着信履歴から電話をかける (機能番号13)	23
発信履歴画面 / 着信履歴画面のメニューを使う	24
スピードダイヤルを使う	24
スピードダイヤルで電話をかける	24
スピードダイヤルでWebページにアクセスする	25
自分の電話番号を相手に通知する (発信者番号通知) (機能番号15)	25
国際電話をかける	25
本機から海外へかける場合	25
海外から日本国内の本機へかける場合	25
電話を受ける	26
通話中に保留する (ミュート)	26
通話中にブッシュ信号を送る	27
マイオリジナルを使う	27
音声メモ / 伝言メモを使う	28
通話中に相手の声を録音する (音声メモ)	28
電話に出られないときに応答して相手の声を録音する (伝言メモ)	28

伝言メモを設定 / 解除する (伝言メモ設定) (機能番号61)	28
伝言メモの応答メッセージを録音する (応答メッセージ録音) (機能番号62)	29
応答メッセージを設定する (応答メッセージ選択) (機能番号63)	29
応答時間を設定する (伝言メモ応答時間) (機能番号64)	29
音声メモや伝言メモを再生 / 削除する	29
マナーモードを設定 / 解除する (マナーモード)	30
モードを選択して設定する	30
オリジナルマナーを登録する (オリジナルマナー編集)	31
安全運転モードを設定 / 解除する (安全運転モード)	32
応答先を設定する (機能番号65)	32
小さな声で話せるように設定 / 解除する (マナートーク®)	32
着信中に着信音をバイブレータに切り替える (マナー着信)	32
通話中に受話音量を調節する	33
サイドキーの操作を無効にする (サイドキー操作無効)	33

## ● 文字の入力と設定 34

文字を入力する	34
文字入力モードの切り替え	34
各キーに割り当てられた文字について	34
ダイヤルキーで入力する	35
漢字に変換する	35
文字入力メニューを使う	36
記号 / 定型文 / 絵文字 / 顔文字を入力する	36
文字をコピー / カット / 貼り付けする	37
定型文を編集する (定型文登録) (機能番号84)	37
顔文字を編集する (顔文字登録) (機能番号85)	38
よく使う単語を登録 / 編集 / 削除する (ユーザ辞書) (機能番号81)	38
予測変換を設定する (予測変換設定) (機能番号82)	39
学習情報を削除する (学習内容リセット) (機能番号83)	39
辞書データを登録 / 解除する (オプション辞書登録) (機能番号86)	39

## ● アドレス帳の使いかた 40

アドレス帳に登録する	40
アドレス帳の各項目を登録する	40
音声着信 / メール受信時の音とLED色を設定する	42
他の機能からアドレス帳に登録する	42
アドレス帳を呼び出す	43
表示方法について	43
1画面表示 / 1行表示画面のメニューを使う	44
アドレス帳詳細画面のメニューを使う	44
アドレス帳を検索する	45
アドレス帳から発信する	45
アドレス帳の各種設定をする	46
グループを設定する	46
アドレス帳を呼び出すときの検索方法を設定する	46
アドレスカード (vCard形式) について	47
アドレス帳のデータ (vCard) を データフォルダへコピーする	47
Eメールにアドレス帳のデータ (vCard) を添付する	47
データフォルダのアドレスカード (vCard) を アドレス帳に登録する	47

●メールの使いかた	48	Webページ表示中のメニューについて.....	75
はじめてEメールを使うときは.....	48	Webページの画像やBGM、Webページ全体を 保存する.....	76
オンラインサインアップをする.....	48	保存ページから表示する.....	76
Eメール/ライトメールについて.....	49	Webページから移動する.....	77
Eメールについて(ウィルコのEメール).....	49	ブックマーク一覧について.....	78
Eメール機能の仕様.....	49	ブックマーク一覧画面のメニューを使う.....	78
ライトメールについて.....	49	ブックマークを編集する.....	79
ライトメール機能の仕様.....	49	Operaブラウザの環境設定.....	80
メールメニューについて.....	50	Opera (WEB) メニューからの環境設定.....	80
Eメールを作成して送信する.....	51	Webページ表示中の環境設定.....	82
To (宛先) を入力する.....	52	Webページの新しい情報を確認する (RSSリーダー).....	83
Sub (件名) / 本文を入力する.....	52	ユーザー登録をする.....	83
データを添付する.....	53	RSSフィードを登録する.....	83
作成したEメールを保存/送信予約する.....	53	RSSリーダーを使う.....	84
保存したEメールを編集して送信する.....	54	登録したRSSフィードのアイテムにアクセスする.....	84
送信予約したEメールを送る.....	54	RSSフィード一覧画面のメニューを使う.....	85
ライトメールを作成して送信する.....	54	RSSフィードの管理をする.....	85
作成したライトメールを保存する.....	55	ダイヤルアップを設定する.....	86
保存したライトメールを編集して送信する.....	55	ダイヤルアップを設定/解除する (ダイヤルアップ設定) (機能番号93).....	86
メールを受信/返信/転送する.....	55	●カメラの使いかた	88
受信したメールを読む.....	55	カメラ撮影の準備をする.....	88
メールを自動的に受信して読む (バツとみる®).....	55	撮影する.....	90
受信メール一覧から受信したメールを読む.....	56	撮影する.....	90
サーバーにEメールがあるかどうかを問い合わせる.....	57	ズーム機能を使う.....	90
添付ファイルを表示/再生/保存する.....	57	明るさを調整する.....	90
受信したEメールに返信する.....	57	連写撮影する.....	91
受信したライトメールに返信する.....	58	マクロ (接写) 撮影する.....	91
受信したEメールを転送する.....	58	セルフタイマーで撮影する.....	91
受信したライトメールを転送する.....	58	モニター画面のメニューを使う.....	92
受信メール/送信メールの先一覧画面の メニューを使う.....	58	プレビュー画面のメニューを使う.....	94
メール本文の電話番号/Eメールアドレス/ URLを直接利用する.....	59	撮速メール®を使って画像を送る.....	95
メールを管理する.....	60	撮速メール®の送信先を設定する.....	95
受信ボックス/送信ボックス (フォルダ表示) 画面のメニューを使う.....	60	撮速メール®を送信する.....	95
受信メール/送信メール一覧画面のメニューを使う.....	60	●データフォルダの使いかた	96
受信メール/送信メール詳細画面のメニューを使う.....	61	データフォルダについて.....	96
メールを削除する.....	62	データフォルダの構成.....	96
メールを保護する.....	62	保存できるデータの種類.....	96
便利な設定を使う.....	63	データを再生する.....	97
アカウントごとの各種設定をする.....	64	再生中の操作について.....	97
接続先を設定する.....	65	データ再生中のメニューを使う.....	98
ライトメールの設定をする.....	66	画像データを編集する.....	99
受信メールを自動的にフォルダに振り分ける.....	66	画像データを変換する.....	99
振り分け条件一覧画面のメニューを使う.....	66	データを登録する.....	100
一般プロバイダーのEメールを設定する.....	67	データフォルダのメニューを使う.....	101
アカウントを設定する.....	67	データを削除する.....	101
受信メールアカウントを切り替える.....	67	●音/バイブレーションの設定	102
●インターネットの使いかた	68	音声着信の音/バイブレーションを設定する (音声着信) (機能番号21).....	102
はじめてインターネットを使うときは.....	68	Eメール、ライトメールの受信音/バイブレーション を設定する (Eメール/ライトメール受信) (機能番号22/23).....	103
オンラインサインアップをする.....	68	アラームの音量/バイブレーションを設定する (アラーム) (機能番号24).....	104
インターネット機能について.....	68	スケジュールアラームの音量/バイブレーションを設定 する (スケジュールアラーム) (機能番号25).....	104
インターネットを使うための接続先を設定する.....	68	キーの操作音量を設定する (操作音) (機能番号26).....	105
セキュリティ通信について.....	68	データを再生するときの音量を設定する (データ再生音) (機能番号27).....	105
端末情報の通知.....	69	電源を入れたときの音を設定/解除する (ウェイクアップトーン) (機能番号28).....	105
Operaブラウザについて.....	69	圏外ときの音を設定/解除する (圏外警告音) (機能番号29).....	105
表示モード.....	69		
Operaブラウザの基本操作.....	70		
Operaブラウザの起動と終了.....	70		
Operaブラウザを起動し、CLUB AIR-EDGE にアクセスする.....	70		
Operaブラウザを終了する.....	70		
Operaブラウザでの主なキー操作について.....	70		
Operaブラウザの表示モードを切り替える.....	71		
ダウンロードのしかた.....	71		
ブックマークについて.....	72		
表示中のWebページをブックマークに登録する.....	72		
ブックマークに登録したWebページに アクセスする (ブックマーク一覧).....	73		
Webページ上の情報を利用する.....	73		
Opera (WEB) メニューについて.....	74		
Operaブラウザのメニューについて.....	74		
URLを入力または入力履歴からアクセスする.....	75		



## ●画面／照明の設定 106

メインディスプレイを設定する (メインディスプレイ) (機能番号31).....	106
時計やカレンダーの表示方法を設定する (時計カレンダー表示) (機能番号312).....	107
サブディスプレイを設定する (サブディスプレイ) (機能番号32).....	107
電話を受けたときの名前の表示方法を 設定する (名前表示) (機能番号33).....	108
充電中の画面照明を設定する (充電時LCD) (機能番号34).....	108
メインディスプレイの照明の明るさ／点灯 時間を設定する (照明) (機能番号35).....	108
節電画面を設定する (節電画面) (機能番号36).....	109
表示する文字の大きさを設定する (文字サイズ) (機能番号37).....	109
画面の配色を設定する (配色設定) (機能番号38).....	109
メインメニューの表示を変更する.....	109

## ●スケジュールの使いかた 110

カレンダーを表示する.....	110
スケジュール／TODOの一覧を表示する.....	111
カレンダーのメニューを使う.....	112
表示色変更画面のメニューを使う.....	113
スケジュールを登録／編集／確認する.....	114
スケジュールの各項目を登録する.....	114
スケジュールの繰り返しを設定する.....	115
スケジュールアラームを設定する.....	115
スケジュールを確認する.....	116
スケジュールのメニューを使う.....	116
登録された電話番号／Eメールアドレス／ URLを利用する.....	116
TODOを登録／編集／確認する.....	117
TODOの各項目を登録する.....	117
TODOを確認する.....	118
TODOのメニューを使う.....	118
スケジュールカード (vCalendar形式) について.....	118
スケジュール／TODOのデータをスケジュール カードに変換してコピーする.....	118
スケジュールカードをスケジュール／TODOに 登録する.....	118

## ●セキュリティ機能の設定 120

本体を閉じてダイヤルロックをかける (閉めるとロック) (機能番号41).....	120
閉めるとロックを設定／解除する.....	120
ダイヤルロックの状態を一時的に解除する.....	120
着信拒否する電話番号を設定する (着信拒否) (機能番号42).....	120
各種機能の操作にロックをかける (操作ロック) (機能番号43).....	122
使用制限を設定／解除する.....	122
登録した電話番号以外に電話をかけられなくする (発信先一覧) (機能番号432).....	123
操作ロックの一時解除について.....	123
シークレットモードを設定する (シークレットモード) (機能番号44).....	123
暗証番号を変更する (暗証番号変更) (機能番号45).....	124
登録内容や各機能の設定をリセットする (本体リセット) (機能番号46).....	124
遠隔操作で本機を他の人が使えないようにする (リモートロック) (機能番号47).....	125
リモートロックを設定する.....	125
電話をかけてリモートロックを設定する.....	126
ライトメールを送信してリモートロックを設定する.....	126
リモートロックを解除する.....	126
電話をかけてリモートロックを解除する.....	126
ライトメールを送信してリモートロックを解除する.....	127

リモートロックの設定／解除を許可する電話番号を 登録する (着信番号一覧／ライトメール番号一覧) (機能番号472／474).....	127
---	-----

## ●その他の便利な機能 128

アラーム機能を使う (アラーム) (機能番号54).....	128
アラーム設定を登録／編集する.....	128
アラーム設定を削除する.....	129
アラームを止める.....	129
メモ帳を登録する.....	130
メモ帳を登録する.....	130
メモ帳のメニューを使う.....	130
詳細を表示する.....	130
ダイヤルメモを使う (ダイヤルメモ).....	131
ダイヤルメモを登録する.....	131
ダイヤルメモを呼び出して使う.....	131
待受中に音声録音する (Myボイスメモ登録).....	132
通信中の電話の着信を設定する (通信中着信) (機能番号17).....	132
通信中のメール受信を設定する (通信中メール受信) (機能番号18).....	133
プロフィールを登録／確認する (プロフィール) (機能番号0).....	133
プロフィールの詳細を登録する.....	133
登録したプロフィールの詳細を確認する.....	134
プロフィール詳細表示画面のメニューを使う.....	134
通話時間を表示する.....	135
通話時間の合計を表示する (累積通話時間) (機能番号11).....	135
通話中に通話時間を表示させる (通話時間目安表示) (機能番号12).....	135
エニーキーアンサーを設定／解除する (エニーキーアンサー) (機能番号14).....	135
本体を開いたときの動作を設定する (着信時フォルダオープン) (機能番号16).....	135
上下キーに機能を設定する (上下キー割り当て) (機能番号95).....	136
センターキーの長押しに機能を設定する (センターキー長押し割り当て) (機能番号96).....	136
電卓を使う (電卓).....	136
平型イヤホンマイクを接続する (イヤホン自動応答) (機能番号19).....	137
平型イヤホンマイクの応答時間を設定する (イヤホン自動応答秒数) (機能番号10).....	137
現在の位置情報を通知する.....	138
L機能を設定する (L設定) (機能番号91).....	138
通知許可番号と通知許可パスワードを 登録する (機能番号913).....	138
通知許可番号と通知許可パスワードを編集／ 削除する.....	139
位置情報を通知する.....	139
相手から位置情報送付の要求があったとき.....	139
所在位置を登録する.....	139
所在位置のみ登録する.....	139
所在位置とステータスコードを登録する.....	139
国際ローミングを利用する (お申し込み必要) (国際ローミング) (機能番号94).....	140
ローミングモードに切り替える (国・地域／事業者選択) (機能番号941).....	140
ローミングモードで電話をかける.....	140
ローミングモードで電話を受ける.....	140
国際プリフィックス番号を簡単に付ける.....	140
ローミング情報を登録する (ローミング情報登録) (機能番号942).....	141
ローミング情報を削除する.....	141
各機能の情報を削除する.....	142
QRコードリーダーを使う.....	142
QRコードリーダーを起動する.....	142
カメラのモニター画面から起動する.....	143
アクセサリから起動する.....	143
QRコード解画面のメニューを使う.....	143

Java™アプリについて .....	144
Java™アプリをインストールする .....	144
Java™アプリを起動する .....	144
Java™アプリ一覧画面のメニューを使う .....	145
Java™アプリの設定をする .....	145
データのバックアップをする .....	146
データをバックアップ（エクスポート）する .....	146
バックアップデータをインポートする .....	146
<b>●データ通信の使いかた</b> .....	<b>148</b>
データ通信の準備をする .....	148
データ通信について .....	148
64kPIAFSの通信方式を設定する （データ通信方式）（機能番号92） .....	150
本機とパソコンを接続する .....	150
USBモードを切り替える（USBモード） （機能番号72） .....	150
発信する .....	151
着信する .....	151
<b>●ウィルコム各種サービス</b> .....	<b>152</b>
留守番電話サービスについて （お申し込み必要）（機能番号1*） .....	152
メッセージを確認する .....	152
メッセージを聞く .....	152
留守番電話サービスの設定を変更する .....	153
着信転送サービスについて （お申し込み不要） .....	153
料金分計サービスについて （お申し込み必要） .....	154
料金分計で電話をかける .....	154
国際ローミングについて（お申し込み必要） .....	154
<b>●ソフトウェアの更新</b> .....	<b>156</b>
最新のソフトウェアをダウンロードして使う （ソフトウェア更新）（機能番号971） .....	156
接続先URLを変更する（機能番号972） .....	156
<b>●付録</b> .....	<b>158</b>
主な仕様 .....	158
バッテリーの交換 .....	158
故障とお考えになる前に .....	159
アフターサービスについて .....	167
保証書について .....	167
修理を依頼されるときは .....	167
補修用性能部品について .....	167
アフターサービスについて .....	167
漢字コード一覧 .....	168
機能一覧 .....	181
各機能の選択項目一覧 .....	185
索引 .....	187
お問い合わせは .....	192

# ご使用になる前に

## 各部の名称と機能

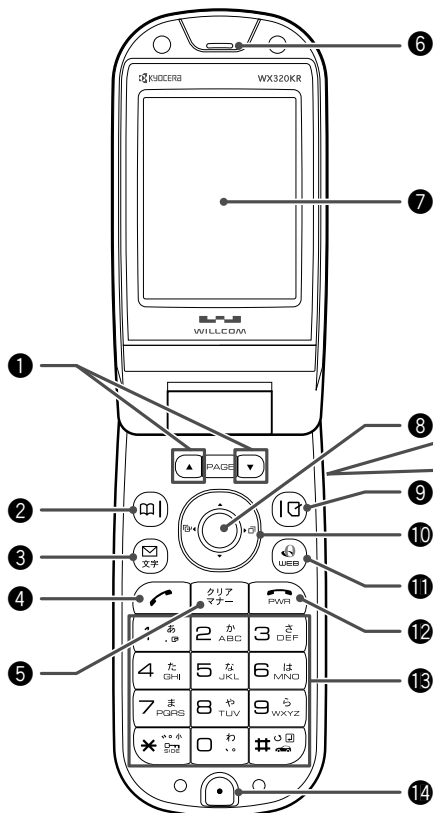

※本体色によってキーのデザインが異なります。  
本書では、本体色「ホワイト」のキーを表記させていただいております。あらかじめご了承ください。

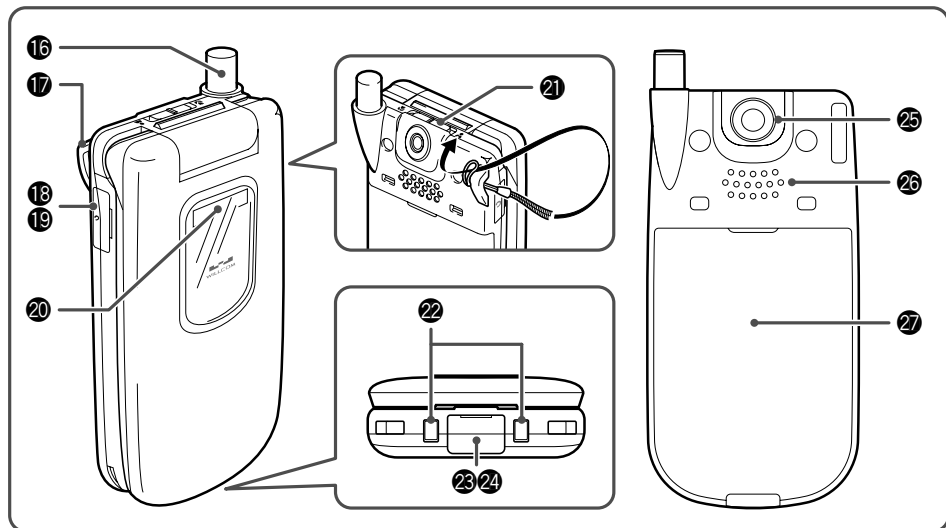
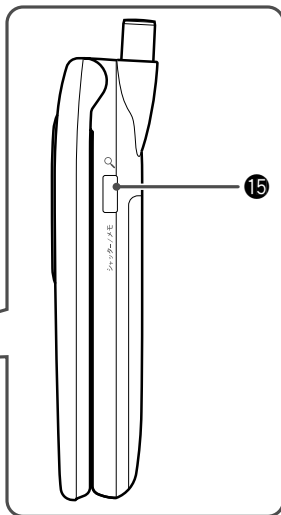

- ① ページアップキー▲ (PAGE) / ページダウンキー▼ (PAGE)  
ページをめくるときに押します。待受中は以下のよう  
に使用します。  
・▲は受信メール一覧を表示  
・▼は送信メール一覧を表示
- ② アドレス帳キー☎  
アドレス帳を利用するときや、メインディスプレイ  
左下に表示している機能进行操作するときを押します。
- ③ メールキー✉  
Eメールやライトメールを利用するときを押します。
- ④ 発信・通話キー☎  
電話をかけるときや受けるときに押します。
- ⑤ クリア/マナーキー☑  
入力した文字を訂正するときや1つ前の操作に戻る  
ときに押します。また、マナートーク®/マナーモ  
ードを設定するときを押します。
- ⑥ イヤースピーカー (受話口)  
通話中に相手の声が聞こえます。
- ⑦ メインディスプレイ  
([メインディスプレイの見かた] 14ページ)
- ⑧ センターキー●  
各機能の登録や設定をするとき、また選択した項目  
を確定するときを押します。また、メインディス  
プレイ中央下に表示している機能进行操作するとき押  
します。
- ⑨ マイオリジナルキー☑  
マイオリジナル一覧を表示するときや、メインディ  
スプレイ右下に表示している機能进行操作するとき  
に押します。
- ⑩ フロントジョグ○●○●○  
画面上のカーソルを移動するときを押します。待受  
中は以下のように使用します。  
・○●は着信履歴を表示  
・○●は発信履歴を表示
- ⑪ OperaキーⓄ  
Opera (インターネット) を利用するときに押し  
ます。
- ⑫ 電源・終話キー☎  
電話を切るときに押します。また電源を入れるとき  
や、機能の設定を終了するときを押します。
- ⑬ ダイヤルキー  
電話番号や文字を入力するときを押します。
- ⑭ マイク (送話口)  
通話中に自分の声を相手に伝えます。
- ⑮ シャッター/メモキー□ (サイドキー)  
カメラのシャッターとして使用します。また、サブ  
ディスプレイの表示を切り替えるときや、録音再生  
メニューを表示するときを押します。
- ⑯ アンテナ  
通話時やEメール、ライトメール、インターネット  
などを使用するときは、止まるまで伸ばしてくださ  
い。
- ⑰ ハンドストラップ取付部
- ⑱ 平型イヤホンマイク端子カバー
- ⑲ 平型イヤホンマイク端子部  
平型イヤホンマイク (市販品) を使用するとき、こ  
の端子に接続します。
- ⑳ サブディスプレイ  
([サブディスプレイの見かた] 15ページ)
- ㉑ マクロ撮影切替スイッチ   
マクロ撮影するときを使用します。
- ㉒ 充電端子  
卓上ホルダを使って充電するとき、ここが接続部に  
なります。
- ㉓ USB端子カバー
- ㉔ USB端子  
USBケーブルでパソコンなどに接続します。
- ㉕ カメラ (レンズ部)  
静止画の撮影をします。
- ㉖ スピーカー  
電話がかかってきたとき、着信音が鳴ります。また、  
音楽データもスピーカーから再生されます。
- ㉗ バッテリーカバー

## ●メインディスプレイの見かた

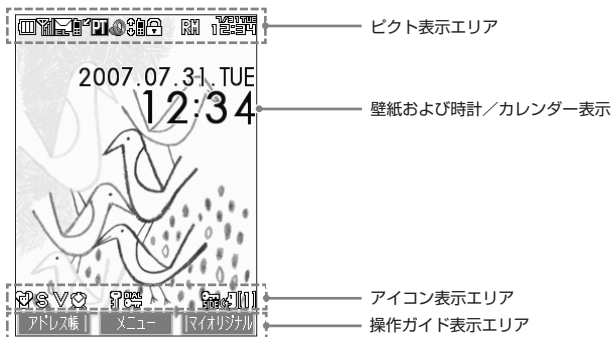

### ● ご注意

- 本書内の画面表記では、ピクト表示エリアを省略している場合があります。
- 本書内の画面表記は実際の画面と書体や形状、明るさが異なる場合があります。

		なし (要充電)
(バッテリー残量、充電中は点滅)		少 (要充電)
		中
		十分
		微弱 ← → 強
(電波状態)		圏外
	新着のEメールあり	
	新着のライトメールあり	
	新着のEメール、ライトメールあり	
	未読のEメールあり	
	未読のライトメールあり	
	未読のEメール、ライトメールあり	
	Eメール受信失敗	
	電話に出られなかった着信あり	
	通話中	
		バケット方式
(通信中表示)		フレックスチェンジ方式
		32kPIAFS
		64kPIAFS (ベストエフォート型)
		64kPIAFS (ギャランティ型)
	Operaブラウザ起動中	
	データ送受信中に点滅	
	フルスクリーンモード	
	スモールスクリーンモード	

\*: 分計発信時には「」が水色に表示されます。

	ケータイモード
	SSL通信中
	Java™アプリ起動中
	自動位置情報送付設定中
	ローミングモード設定中
	時刻表示
	標準マナーモード
	オリジナル1マナーモード
	オリジナル2マナーモード
	サイレントマナーモード
	音声着信の音量「OFF」に設定中
	バイブレーション設定中
	アラーム設定中
	シークレットモード設定中
	閉めるとロック設定中
	伝言メモ設定中
	音声メモあり
	安全運転モード設定中
	音声/伝言メモ1件あり
	音声/伝言メモ2件あり
	音声/伝言メモ3件あり
	サイドキー操作無効設定中
	(グレー)「自動更新」を「OFF」以外に設定中
	(オレンジ) 新着RSSアイテムを取得できた場合
	(赤と黒) 自動更新が失敗したとき

## ● サブディスプレイの見かた

本体を閉じた状態のときに、サブディスプレイから各種情報を確認することができます。  
また、サブディスプレイの照明が点灯しているときにサイドキーを押すと、表示内容が切り替わります。

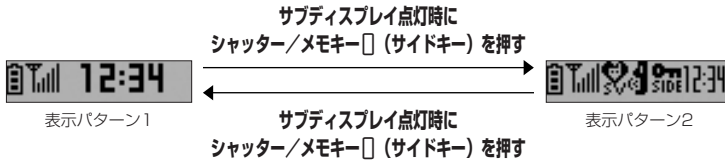

### お知らせ

● 表示パターン1を表示していても、サイドキー操作無効の設定をしたときや、新着メール、不在着信があった場合は表示パターン2に切り替わります。

		なし (要充電)
		少 (要充電)
		中
		十分
		圏外
		微弱 ← → 強
	標準マナーモード	
	 オリジナル1マナーモード	
	 オリジナル2マナーモード	
	 サイレントマナーモード	
	Operaブラウザ起動中	
	通話中	
	音声着信の音量「OFF」に設定中	
	バイブレータ設定中	
		パケット方式
		フレックスチェンジ方式
		32kPIAFS
		64kPIAFS (ベストエフォート型)
	64kPIAFS (ギャランティ型)	







	伝言メモ設定中	
	安全運転モード設定中	
	サイドキー操作無効設定中	
	12:34	時刻表示
		新着のEメールあり
		新着のライトメールあり
		新着のEメール、ライトメールあり
		未読のEメールあり
		未読のライトメールあり
		未読のEメール、ライトメールあり
	Eメール受信失敗	
	電話に出られなかった着信あり	

\* : 分計発信時には、「」のように反転して表示されます。

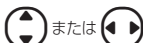
## ● キー操作の基本

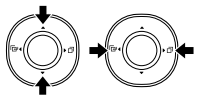
ここでは、各キーの使いかたと、本書内でのキー表記について説明します。





### カーソルを動かして選択／確定する（フロントジョグキー／センターキー）

本書内の表記	キーの操作	説明
 または 		項目を選択したり、文字入力中にカーソルを動かしたりするときに使用します。  を押し続けると画面をスクロールすることができます。
		選択されている項目の確定や、文字入力中の変換候補の確定に使用します。また、操作ガイドエリアの中央に表示されている機能を実行するときにも使用します（「ソフトキーの操作について」17ページ）。

#### ■各種メニュー画面で項目を選択して決定する場合



### 数字キーを使って項目を選択する（ダイヤルキー）

メニュー項目の左側に番号やアイコン（, , )が表示されているときは、（カーソルを合わせで選択する以外に）対応するダイヤルキーを押して選択／決定することができます。

例：項目4を選択する場合

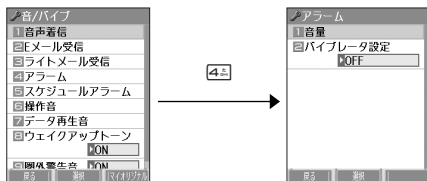

### 一つ前の画面に戻る／操作を中止する（クリアキー／電源・終話キー）

途中操作がわからなくなったときや間違えたときは、【戻る】（操作ガイド表示エリアに【戻る】が表示されている場合）またはを押して前の画面に戻ることができます。

また、を押すと操作を中止して待受画面に戻ることができます。Opera起動中の場合は、表示画面はそのままでもフラインになります。





## ページをめくる（ページアップキー／ページダウンキー）

すべての項目が1画面で表示しきれない場合に、**▲**（PAGE）、**▼**（PAGE）を使って画面単位で前／次の画面に切り替える（ページをめくる）ことができます。

すべての項目が1画面に表示されているかどうかは、スクロールバーの状態を確認することができます。

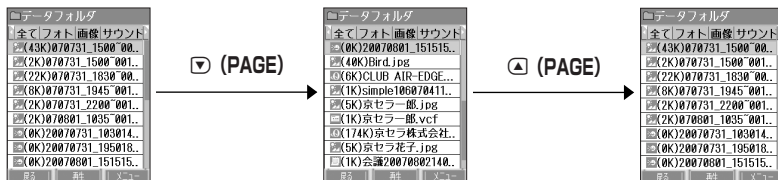

## ソフトキーの操作について

メインディスプレイの操作ガイド表示エリアに表示されている機能を表示／実行するときは、表示位置に対応するキーを押します。

本書での表記	説明	
	操作ガイド表示エリアの左側に表示された機能を実行します（右図では【戻る】で1つ前の画面に戻ります）。	
	操作ガイド表示エリアの中央に表示された機能を表示します（右図では【登録】で項目を確定します）。	
	操作ガイド表示エリアの右側に表示された機能を実行します（右図では【メニュー】でメニューを表示します）。	

## ● ご使用前の準備

### バッテリーの充電について

お買い上げ時、バッテリーは十分に充電されていません。初めてご使用になるときや、長時間ご使用にならなかったときは、必ず専用の充電用機器で充電してからご使用ください。

※バッテリーの取り付けかたについては、「バッテリーの交換」(158ページ)をご参照ください。

#### ■充電時間とご利用可能時間

充電時間	約5時間	空のバッテリーを本機の電源を切った状態で専用の充電用機器を利用して充電したときにかかる時間
連続待受時間	約450時間	電源を入れたまま、キー操作や通話を行わないで待受状態を続けられる時間
連続通話時間	約5時間	通話を続けられる時間

#### ● ご注意

- 「連続待受時間」とは、十分に充電された新品のバッテリーを装着し、通話や操作をせず、電波が正常に受信できる静止状態で算出した平均的な計算値です。電波の届きにくい場所(ビル内、カバンの中、サービスエリア内外の移動など)では、ご利用時間が半分以上になることがあります。
- 実際のご利用可能時間は、発信、着信の回数によって異なり、実際に使用された通話時間や移動距離が長い場合には短くなります。また、電波の届きにくい場所(ビル内、カバンの中、サービスエリア内外の移動など)での待受、移動距離、バッテリーの充電状態、機能の設定状態、気温などの使用環境により通話/待受時間は半分以上になる場合があります。
- 本体を開いた状態およびディスプレイの照明が点灯している状態でのご利用(アドレス帳操作/メール操作/Web操作/カメラ操作など)が多い場合、連続待受時間、連続通話時間が短くなります。
- キー操作を長時間繰り返す行くと、バッテリーの消耗が早くなり、連続待受時間、連続通話時間が短くなります。
- バッテリーを空の状態では置かないでください。バッテリーが空の状態では置かれると、充電できなくなる場合があります。長期使用しないときは、ときどき充電をして空の状態を避けてください。空の状態から充電する場合は、卓上ホルダをご使用ください。
- バッテリーには寿命があります。充電をくり返すうちに膨らんだり利用可能時間は徐々に短くなります。最初に比べて著しく膨らんだり、利用可能時間が半分程度になってきたら交換時期です。新しいバッテリーをお買い求めください。なお、バッテリーの寿命は使用状態などにより異なります。
- 不要になったバッテリーは一般のゴミと一緒に捨てないでください。



Li-ion

環境保護のため、寿命がきたバッテリーは一般のゴミと一緒に捨てずにウィルコムプラザ・ウィルコムカウンターなど、またはリサイクル協力店などにお持ちください。

充電式電池の収集・リサイクルおよびリサイクル協力店に関する問い合わせ先：  
社団法人電池工業会  
TEL：03-3434-0261  
ホームページ：http://www.bai.or.jp

### 充電する

お買い上げ時、バッテリーは十分に充電されていません。初めてご使用になるときや、長時間ご使用にならなかったときは、必ず専用の充電用機器で充電してからご使用ください。

#### ● ご注意

- 18ページと19ページに記載している充電方法以外を利用した場合に発生した損害などについては、当社は一切の責任を負いかねますのであらかじめご了承ください。

#### ■卓上ホルダ(CH320KR)を使って充電する

③図のように本機を卓上ホルダにカチッと音がするまで差し込みます。充電が開始されます。

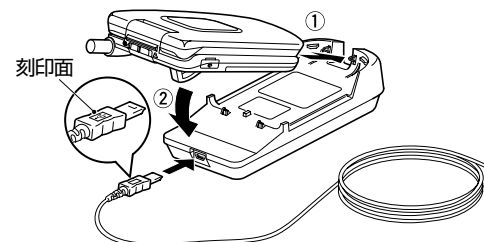

①コネクタの刻印面を上にして、卓上ホルダの接続端子に奥まで差し込みます。

②電源プラグ部を回転させて起こし、家庭用AC100Vのコンセントに差し込みます。

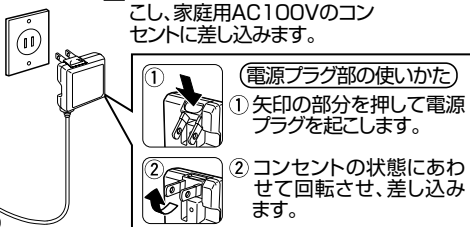

#### 電源プラグ部の使いかた

- ① 矢印の部分を押して電源プラグを起こします。
- ② コンセントの状態にあわせて回転させ、差し込みます。

はずすときは、矢印の方向に取りはずしてください。

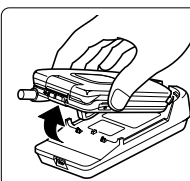

## ■ACアダプタ (AD320K) を使って充電する

1 本機のUSB端子カバーを開き、コネクタの刻印面を下にしてUSB端子に奥まで差し込みます。

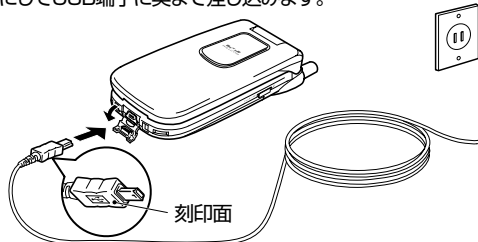

2 電源プラグ部を回転させて起こし、家庭用AC100Vのコンセントに差し込みます。

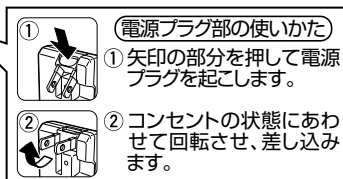

## ■充電中のディスプレイ表示

画面	充電中		充電完了	
	電源ON時	電源OFF時	電源ON時	電源OFF時
メインディスプレイ	🔋の点滅	表示なし	🔋の点灯	表示なし
サブディスプレイ	🔋の点滅 照明赤色点灯	照明赤色点灯	照明消灯	

### 🔍 ご注意

- 充電の際、充電完了でないにもかかわらず、サブディスプレイの照明が短時間で消灯したときは、本機をセットし直してください。それでも消灯したままの場合は、電源プラグを抜いてウィルコムサービスセンター、京セラテクニカルサービスセンターにご連絡ください。
- 充電が完了した後、本機を充電用機器から取りはずし、電源プラグをコンセントから抜いてください。
- 本機の充電端子、卓上ホルダの充電端子は、ときどき乾いた綿棒で清掃してください。汚れていると接触不良の原因となります(このとき充電端子を变形させないでください)。
- 金属製ストラップを使用している場合は、ACアダプタをコンセントから抜くときにストラップが触れないよう注意してください。
- ストラップの金属部分が卓上ホルダの充電端子部分に触れないよう注意してください。
- バッテリーおよびバッテリーカバーが確実に取り付けられているかご確認ください(「バッテリーの交換」158ページ)。

### 📢 お知らせ

- ACアダプタ (AD320K) を使って充電する場合、充電中のメインディスプレイの照明は、「充電時LCD」の設定によって常時ONにすることもできます(「充電中の画面照明を設定する」108ページ)。
- 卓上ホルダで充電する場合のサブディスプレイの照明は、「充電時LCD」の設定にかかわらず常時「ON」になります。
- バッテリーの充電状態により赤色照明が点灯するまで時間が数分かかる場合があります。

## ■パソコンとUSBケーブルを使って充電する (USB充電)

機能番号71

USBケーブルでパソコンと接続中に、充電することができます。

お買い上げ時：  
「急速」

待受画面で

以下の項目から選択します。

OFF	USB充電を行いません。
通常	USB充電を行います。
急速	USB充電を、「通常」よりも短時間で行います。

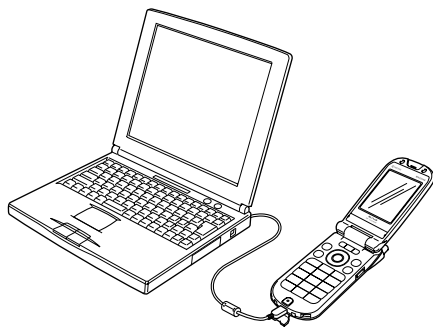

### 🔍 ご注意

- USBケーブルで本機を充電するときは、直接パソコンに接続してください。
- 本機の電源をOFFにした状態で「USB充電」を「OFF」に設定している場合は、「通常」設定時と同様の充電を行います。

### 📢 お知らせ

- 同梱のUSBケーブルを接続すると、 「急速」で充電をした場合、充電時間は約5時間、 「通常」で充電した場合は約35時間で、ただし、接続するパソコンによって異なります。
- 同梱品以外のUSBケーブルを使用される場合は、USB1.1以上の認定品をご使用ください。
- パソコンとUSBケーブルを使った充電は補助的な充電であり、充電用機器(卓上ホルダまたはACアダプタ)で充電した場合と同程度の充電はできません。

## ● アンテナの取り扱いについて

アンテナは収納したままでもご使用いただけますが、電波の弱い場所でご使用の場合、電話がつながらなかったり、通話が途切れたり、電話が切れてしまったりすることがあります。このようなときはアンテナを伸ばしてご使用ください。

- アンテナを伸ばすとき  
アンテナの先端部を持ち、止まるまで完全に伸ばしてください。
- アンテナを収納するとき  
アンテナの根もとあたりを持ち、しっかりと収納してください。

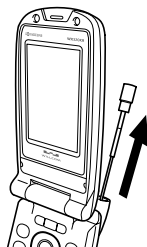

### ● ご注意

- アンテナの先端を持って無理に押し込むと、アンテナが曲がったり、折れたりするおそれがあります。
- アンテナが完全に伸びていないと、使用中にアンテナが動き、感度が悪くなります。

## ● 電源をON/OFFにする

電源をONにする	<p><b>[電源]を長く(2秒以上) 押す</b></p> <p>電源がONになったことをお知らせする「ウェイクアップトーン」(105ページ)が鳴ります。電源ONのアニメーションが表示された後、待受画面が表示されます。</p>
電源をOFFにする	<p><b>[電源]を長く(2秒以上) 押す</b></p> <p>電源OFFのアニメーションが表示された後、電源が切れます。</p>

### ● お知らせ

- USBケーブルを接続した状態で電源をONにした場合は、「ウェイクアップトーン」(105ページ)は鳴動しません。ただし、「ビブ音(データ通信が可能な状態となったときの確認音)」が鳴動します(着信音が設定されているとき)。

## ● 時計を設定する(日時設定)

機能番号51

待受画面などに表示される日付と時刻を設定します。アラームの設定や、着信履歴、発信履歴、ライトメールの受信日時、Eメール/ライトメールの送信日時、スケジュール(スケジュール、TODO、カレンダー)などは、ここで設定した日付に従って動作または表示します。

お買い上げ時：  
「2007年1月1日00:00」  
(停止した状態)

待受画面で **[時計] > [5.1] > [1.1] > 西暦(4桁)、月(2桁)、日(2桁)、時刻(24時制)を入力し、[確定]**

### ● ご注意

- 以下のような場合、「日時設定」がお買い上げ時の設定に戻ることがあります。再度設定を行ってください。
  - ・長時間お使いにならなかった場合
  - ・バッテリーをはずしていた場合
  - ・バッテリー残量が完全になくなってしまった場合
- 日時設定を行わないと、アラーム、スケジュールの機能を使用することができません。

### ● お知らせ

- 入力できる日付は、2007年1月1日~2090年12月31日までです。
- 時計の表示は12時間表示と24時間表示があり、「時計カレンダー表示」(107ページ)で設定した方法で表示されます。

## ● 自動時刻補正を行う（自動時刻補正）

機能番号52

パケット通信開始時にネットワークから時刻を取得して、待受画面などに表示する日付と時刻の補正を行うかどうかを設定します。パケット通信を行うにはオンラインサインアップ（無料）が必要です。オンラインサインアップの詳細については、「オンラインサインアップをする」（48ページ）をご参照ください。

お買い上げ時：  
「ON」

待受画面で  5.1 ▶ 2.1 ▶ 1.1 「ON」 または  2.2 「OFF」



● お客様ご自身で日付と時刻を入力することもできます（「時計を設定する」20ページ）。

## ● 時計に日付を表示させる（ピクト時計）

機能番号53

ピクト表示エリアの時計表示に、日付を表示させるかどうかを設定します。

待受画面で  5.1 ▶ 3.1

以下の項目から選択します。

<input type="radio"/> 日付+時間	日付と時間を表示します。
<input checked="" type="radio"/> 時間	時間のみを表示します。



● 時計の表示は12時間表示と24時間表示があり、「時計カレンダー表示」（107ページ）で設定した方法で表示されます。

お買い上げ時：  
「日付+時間」

ピクト時計



● 自動時刻補正を行う（自動時刻補正）  
／  
● 時計に日付を表示させる（ピクト時計）

# 基本的な使いかた

## ● 電話をかける

### 電話番号を入力してかける

待受画面で 電話番号を入力し、 または 【発信】 ▶ 通話が終わったら

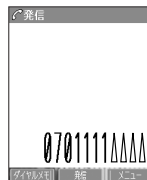

#### ● ご注意

- 一般電話へかける場合には、必ず市外局番から入力してください。
- PHS/携帯電話へかける場合には、「0」から始まる11桁の電話番号を入力してください。
- 受話口から「ツーツー」と聞こえるときは以下のいずれかの状態です。
  - ・電波が非常に弱い地域
  - ・いったん電話を切り、電波状態の良いところへ移動してから再度かけ直してください。
  - ・回線が混んでいる/相手が通話中
  - ・いったん電話を切り、しばらくしてから再度かけ直してください。
- 通話時間の表示は目安です。

#### ● お知らせ

- 入力できる電話番号は32桁までです。
- 入力中は、以下の操作を行うことができます。
  - ・入力を間違えたときはを押します。を押すごとに下1桁を削除します。
  - ・途中の番号を間違えたときはでカーソルを移動させ、希望の位置に番号を追加したり、削除したりできます。
- 電話番号入力後、【メニュー】を押すと、以下の発信方法を選択して電話をかけることができます。

	184発信	入力した電話番号に184発信（自分の電話番号を通知しない）します。
	186発信	入力した電話番号に186発信（自分の電話番号を通知する）します。
	分計発信	入力した電話番号に料金分計サービスを利用して電話をかけます（「料金分計サービスについて」154ページ）。
	184分計発信	入力した電話番号に、184発信（自分の電話番号を通知しない）と料金分計サービスを利用して電話をかけます（「料金分計サービスについて」154ページ）。
	186分計発信	入力した電話番号に、186発信（自分の電話番号を通知する）と料金分計サービスを利用して電話をかけます（「料金分計サービスについて」154ページ）。

- 相手がPHS/携帯電話の電源を切っているときや、電波の届かない地域にいるときは、接続できないことを音声ガイダンスでお知らせします。
- 最初にを押してから電話番号を入力してかけることもできます。
- 特定のISDN端末へ電話をかけるには、以下の手順で行います。

電話番号を入力 ▶ ▶ サブアドレス（ISDN独自の番号） ▶

入力できるダイヤル桁数（電話番号 + + サブアドレスの桁数の合計）は32桁までです。

- 待受中または通話中に「しっかリンク®」を起動すると、その時点で最も強い電波を選択し、切り替えることができます。ただし、場所によっては電波状況が変わらないこともあります。通話中は、1回の通話につき3回まで起動できます。「しっかリンク®」を起動するには、以下の手順で行います。

待受画面または通話中にを長く（1秒以上）押す

- 一度の通話時間が2時間を超える場合、2時間ごとに「ピッ」というお知らせ音が鳴ります。
- 通話中に【メニュー】を押すと、以下のメニューが表示されます。ただし、選択できる項目は通常の機能とは異なります。
  - ・機能
  - ・アドレス
  - ・データフォルダ
  - ・スケジュール
  - ・アクセサリ
  - ・メモ
  - ・メール
- 通話中にバッテリー残量が不足すると、バッテリー残量警告音が鳴ります。バッテリー残量警告音を鳴らさないように設定することはできません。

以前にかけた相手の電話番号やかかってきた相手の電話番号は、それぞれ新しいものから30件まで記録されます。30件を超えると、古い履歴から自動的に削除されます。発信履歴や着信履歴から電話をかけることができます。

待受画面で (発信履歴) または (着信履歴) ▶ 発信履歴／着信履歴を選択し、

例：発信履歴  
表示画面

**ご注意**

● シークレットモードを解除しているときは、シークレット登録されているアドレス帳の情報（名前／種別／画像）は表示されません（「シークレットモードを設定する」123ページ）。

**お知らせ**

● 発信履歴／着信履歴を選択するときは、以下の手順で行います。

- : 新しい履歴順に表示します。
- : 古い履歴順に表示します。

● 発信履歴／着信履歴／不在着信履歴を表示するには、以下の手順でも行えます。

待受画面で ▶ ▶ ▶ 「発信履歴」、 ▶ 「着信履歴」、または ▶ 「不在着信履歴」

● 発信履歴／着信履歴の詳細（発信履歴／着信履歴詳細表示画面）を表示するには、以下の手順で行います。

発信履歴／着信履歴表示画面で履歴を選択し、 【表示】

- ・ 発信履歴／着信履歴の詳細表示画面
  - 1：履歴番号、未応答アイコン（着信履歴の場合）
  - 2：名前（アドレス帳に登録されているとき）
  - 3：電話番号または非通知理由（着信履歴の場合）
  - 4：発信／着信日時
  - 5：通話時間
  - 6：画像（アドレス帳に登録されているとき）

● 発信履歴画面に表示されるアイコンは、以下のとおりです。

- 分計：分計発信（分計発信（154ページ）した場合）
- 分計発信した発信履歴から電話をかけるときは、分計発信を使用します。
- 着信履歴画面に表示されるアイコンは、以下のとおりです。

- 不在着信（電話に出られなかった場合）
  - ワン切りの可能性あり（着信時間が3秒未満の不在着信があった場合）
  - 着信拒否（着信拒否機能により着信を拒否した場合「着信拒否する電話番号を設定する」120ページ）
  - 伝言メモあり（伝言メモ（28ページ）／安全運転モード（32ページ）で相手のメッセージを録音している場合）
- 通話できなかった場合も記録されます。



発信履歴詳細  
表示画面



着信履歴詳細  
表示画面



● 電話をかける



## ■ 発信履歴画面／着信履歴画面のメニューを使う

待受画面で (発信履歴) または (着信履歴) ▶ 発信履歴／着信履歴を選択 ▶ (メニュー)

以下の項目から選択します。表示される項目は、選択した履歴画面により異なります。

<p> 発信</p>	<p>■ 選択した電話番号に電話をかける場合 ▶  または  【発信】</p> <p>■ 選択した電話番号に特番を付加して電話をかける場合 ▶  【メニュー】 ▶  「184発信」、 「186発信」、 「分計発信」、 「184分計発信」、または  「186分計発信」</p> <p>■ 選択した電話番号を編集して電話をかける場合 ▶ 電話番号を編集し、 または  【発信】 (特番を付加する場合は  【メニュー】 を押す)</p>
<p> アドレス帳へ登録</p>	<p> 新規 選択した履歴の電話番号をアドレス帳に新規登録します (「アドレス帳に登録する」40ページ)。</p> <p> 追加 ▶ (追加するアドレス帳の「名前」を入力し、 【検索】 ▶) *アドレス帳を選択し、 【選択】 ▶ 登録先を「電話番号1~3」から選択し、 【選択】 ▶  【登録】 または  【登録】 ▶  「はい」</p> <p>* : アドレス帳の検索方法は「呼び出し時検索設定」の設定 (46ページ) で異なり、ここでは「名前」を入力してアドレス帳を表示する方法 (お買い上げ時の設定) で説明しています。 すでに登録されているアドレス帳データに、電話番号を追加登録します。</p>
<p> ライトメール作成</p>	<p>選択した履歴の電話番号を宛先としたライトメールを作成します (「ライトメールを作成して送信する」54ページ)。</p>
<p> 表示切り替え</p>	<p>▶  「1件」または  「一覧」</p> <p>履歴表示を「1件表示」と「一覧表示」に切り替えます。</p>
<p> 発信先限定へ登録<sup>*1</sup></p>	<p>選択した電話番号を発信先限定の発信先一覧に登録します (「登録した電話番号以外に電話をかけられなくなる」123ページ)。</p>
<p> 着信拒否へ登録<sup>*2</sup></p>	<p>選択した電話番号を着信拒否の指定番号一覧に登録します (「着信拒否する電話番号を設定する」120ページ)。</p>
<p> 削除</p>	<p>▶  「1件」、 「選択」、または  「全件」</p> <p>発信履歴／着信履歴を削除します (「各機能の情報を削除する」142ページ)。</p>

\*1 : 発信履歴画面のメニューを表示しているときに表示されます。

\*2 : 着信履歴画面のメニューを表示しているときに表示されます。

## スピードダイヤルを使う

スピードダイヤルを使って素早く電話をかけたり、Webページにアクセスすることができます。

### ■ スピードダイヤルで電話をかける

アドレス帳のアドレス帳No.000~099に登録している電話番号へかける場合は、アドレス帳No.の下1桁または下2桁を入力し、 を押すだけで電話をかけることができます。

#### ■ アドレス帳No.000~009の場合

待受画面で **アドレス帳No.の下1桁** を入力し、 または 【発信】

#### ■ アドレス帳No.010~099の場合

待受画面で **アドレス帳No.の下2桁** (十の位) ▶ (一の位) を入力し、 または 【発信】

#### ご注意

- 「スピードダイヤル」または「アドレス帳閲覧」に操作ロックを設定していると、スピードダイヤルは使用できません (「各種機能の操作にロックをかける」122ページ)。
- シークレット登録したアドレス帳No.へは、シークレットモード設定中のみスピードダイヤルで電話をかけることができます (「シークレットモードを設定する」123ページ)。

#### お知らせ

- アドレス帳に登録されていないアドレス帳No.を入力し を押すと、「該当するデータがありません」と表示されます。
- 電話番号が複数登録されているときは、通常使用電話番号に電話をかけます。
- スピードダイヤルを使って、以下の操作を行うこともできます。
  - ・登録されているEメールアドレス宛のEメール作成画面を表示する  
待受画面で**アドレス帳No.を入力し**、 を押す
  - ・登録されているライトメールアドレス宛のライトメール作成画面を表示する  
待受画面で**アドレス帳No.を入力し**、 を長く (1秒以上) 押す
- スピードダイヤルを使用したくない場合は、操作ロックで設定できます (「使用制限を設定／解除する」122ページ)。

## ■ スピードダイヤルでWebページにアクセスする

ブックマークのブックマークNo.やCCコードを入力し、**④**を押すだけで、Webページにアクセスすることができます。

■ スピードダイヤルを「ブックマーク」に設定\*している場合

待受画面で **ブックマークNo.を01～99から入力し、④**

■ スピードダイヤルを「CCコード」に設定\*している場合

待受画面で **CCコードの番号をダイヤルキーから入力し、④**

\*：「スピードダイヤル」の設定方法については、「Operaブラウザの環境設定」（80ページ）をご参照ください。

### ● ご注意

● 「スピードダイヤル」または「Opera」に操作ロックを設定していると、スピードダイヤルは使用できません（「各種機能の操作にロックをかける」122ページ）。

### ● お知らせ

● スピードダイヤルを使用したくない場合は、操作ロックで設定できます（「使用制限を設定／解除する」122ページ）。

## 自分の電話番号を相手に通知する（発信者番号通知）

### 機能番号15

「発信者番号通知」を「ON」に設定すると、電話をかけるとき、自分の電話番号を相手に通知します。パケット通信を行う場合は、「発信者番号通知」を「ON」に設定してください。

お買い上げ時：「ON」

待受画面で **④ ▶ 13 ▶ 53 ▶ 13 「ON」 または 23 「OFF」**

### ● ご注意

● PIAFS通信をする場合は、プロバイダーによっては「発信者番号通知」を④「ON」に設定する必要があります。

## 国際電話をかける

ウィルコム国際電話サービス（手続き不要）を利用して、世界約240の国と地域へかんたんなダイヤル方法で手軽に国際電話をかけることができます。

### ■ 本機から海外へかける場合

例：アメリカの「212-123-△△△△」へかける場合

待受画面で

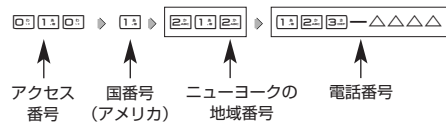

### ● ご注意

● 相手先電話番号が「0」から始まる場合は、「0」を除いてダイヤルしてください（一部の国と地域を除く）。

### ● お知らせ

● ウィルコム国際電話サービスについて

- ・ 国際電話をご利用の際、ウィルコムへのお申し込みは不要です。
- ・ 国際電話サービスは毎月のご利用限度額を設定させていただいております。ご利用限度額を超過したと確認できた時点から、国際電話サービスがご利用（発信のみ）いただけません。超過時はライトメールでお知らせします。ご利用限度の設定変更および再開は、ウィルコムサービスセンターにお申し出ください。
- ・ 国際電話サービスは、30秒単位での課金となります。
- ・ 国際通話料金は、毎月のウィルコムのご利用料金と合算してのご請求となります。
- ・ ご利用を希望されない場合は、お申し込みにより国際電話サービスを利用不可にすることもできます。詳しくはウィルコムサービスセンターへお問い合わせください。

### ■ 海外から日本国内の本機へかける場合

例：アメリカから本機「070-△△△△-△△△△」へかける場合

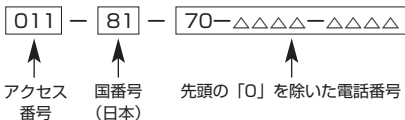

### ● ご注意







● アクセス番号は、国によって異なります。



## ● 電話を受ける

### ● 着信中に を押す

電話を受けることができます。

エニーキーアンサーを設定している場合は、～、、、、、のいずれかのキーでも電話を受けることができます（「エニーキーアンサーを設定／解除する」135ページ）。







### ● ご注意

- 電話の着信は、すべての操作に優先して行われます。
- パケット通信中の電話の着信設定（132ページ）が「停止」の場合、パケット通信中は着信できません。



### ● お知らせ

- 着信中は、以下の操作を行うことができます。

	着信音量を調節します。
 を長く（1秒以上）	着信音を停止させてバイブレータの振動に切り替えます（「着信中に着信音をバイブレータに切り替える」32ページ）。
シャッター／メモキー  （サイドキー）または 	着信音量を「OFF」にします。
シャッター／メモキー  （サイドキー）を長く（1秒以上）または  【メモ】	伝言メモで応答します（「電話に出られないときに応答して相手の声を録音する」28ページ）。

- 電源をOFFにしているときや、サービスエリア外にいるときにかかってきた電話を、他の電話に転送することができます（「着信転送サービスについて」153ページ）。
- 電話をかけてきた相手が発信者番号を非通知にしている場合や、公衆電話からかけてきた場合などは、以下のように表示されます。

表示内容	非通知理由
ユーザ非通知	相手が番号通知を拒否している
通知不可能	番号通知ができないエリアや電話機からかけている
公衆電話発信	公衆電話からかけている

- 発信者番号にサブアドレスが含まれている場合は、電話番号の上の行にサブアドレスが表示されます。
- 通話中に【メニュー】を押すと、以下のメニューが表示されます。ただし、選択できる項目は通常の機能とは異なります。
  - ・ 機能
  - ・ アドレス
  - ・ データフォルダ
  - ・ スケジュール
  - ・ アクセサリ
  - ・ メモ
  - ・ メール
- 通話中にバッテリー残量が不足すると、バッテリー残量警告音が鳴ります。バッテリー残量警告音を鳴らさないように設定することはできません。

## 通話中に保留する（ミュート）

通話中に相手に待っていただけます。保留中はお互いに相手の声が聞こえません。

### ● 通話中に

#### 1 【ミュート】を押す

#### 2 通話できる状態になったら 【ミュート解除】

相手と通話ができます。

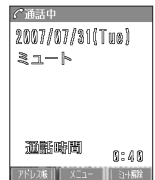

## ● 通話中にプッシュ信号を送る

“ピッポッパッ”というプッシュ信号を送ることにより、留守番電話のリモート操作、チケット予約や銀行の残高照会などのプッシュホンサービスを利用することができます。アドレス帳や発信履歴に登録したダイヤルをプッシュ信号で送出する際に、番号と番号の間に「P（ポーズ）」を入れることにより、「P」の後の番号を一時停止させることができます。

例：△△銀行のID番号「6666」、口座番号「9999」を送信する場合（この場合、アドレス帳の電話番号に「6666P9999」と登録しておきます）

### △△銀行通話中に

1 [アドレス帳] ▶ アドレス帳を選択し、 [詳細表示] ▶ プッシュ番号を登録した項目を選択 ▶ [メニュー]

2 「一括送出」を押す

ID番号「6666」までを送信します。

3 を押す

口座番号「9999」を送信します。

### ご注意

- 電波状態が悪いと送れないことがあります。
- 通話中に「P」を入力することはできません。「P」は電話をかける前に入力しておくか、アドレス帳に登録しておく必要があります。
- 通話中にダイヤルメモに登録した場合、登録したダイヤルを画面に表示している間は、アドレス帳画面を表示させることができます。

### お知らせ

- P（ポーズ）を入力するには、以下の手順で行います。  
番号入力画面でP（ポーズ）を入力する前までの番号を入力 ▶ [-P] またはシャッター／メモキー （サイドキー）を2回押す  
入力した番号の後にP（ポーズ）が表示されます。

## ● マイオリジナルを使う

よく使うメニューやデータなどをマイオリジナルに登録しておく、すばやく呼び出すことができます。マイオリジナルには以下の項目を20件まで登録できます。

- ・ アドレス帳データ（44ページ）
- ・ スケジュールデータと一覧（112、116ページ）
- ・ TODOデータと一覧（112、118ページ）
- ・ ブックマークのURL（78ページ）
- ・ メモ帳の起動とデータ（130ページ）
- ・ 電卓の起動（136ページ）
- ・ Myボイスメモ一覧（132ページ）
- ・ 音声／伝言メモ（29ページ）
- ・ 機能設定の設定項目（プロフィールを除く）
- ・ Operaメニューと「設定」の各項目（74、80ページ）
- ・ メールメニューと「設定」の各項目（50、63ページ）
- ・ ダイヤルメモ（131ページ）
- ・ カレンダー（112ページ）
- ・ カメラ撮影（88ページ）
- ・ QRコードリーダー（143ページ）
- ・ Java™アプリ（144ページ）
- ・ Java™アプリの1覧設定（145ページ）
- ・ データフォルダの各フォルダ（96ページ）
- ・ データフォルダに保存されているファイル（101ページ）
- ・ アラーム（128ページ）

お買い上げ時：  
未登録

例：マイオリジナル  
表示画面



待受画面で [マイオリジナル] ▶ 呼び出したい項目を選択し、 【選択】

### お知らせ

- マイオリジナルに機能を登録するには、以下の操作を行います。
  - メニューから登録する場合  
マイオリジナルに登録したい機能の画面を表示、または項目を選択 ▶ [メニュー] ▶ 「マイオリジナルへ登録」を選択し、 【選択】 ▶ 登録したい行を選択し、 【選択】
  - 操作ガイド表示エリアに【マイオリジナル】と表示されている場合  
マイオリジナルに登録したい機能の画面を表示、または項目を選択 ▶ [マイオリジナル] ▶ 登録したい行を選択し、 【選択】
- マイオリジナル表示画面で [メニュー] を押すと、以下の操作を行います。

順番変更	▶ 移動したい場所を選択し、 【選択】 選択したマイオリジナル項目の順番を変更します。
削除	▶  「1件」、 「選択」、または  「全件」 マイオリジナルを削除します（「各機能の情報を削除する」142ページ）。

## ● 音声メモ／伝言メモを使う

音声メモを使って通話中に相手の声を録音したり、伝言メモで電話に出られないときに応答メッセージを流して相手の伝言を録音することができます。

録音件数は、音声メモ・伝言メモ・安全運転モード時に録音した相手のメッセージ（32ページ）と合わせて、3件まで録音できます。1件の録音時間は約30秒までです。

### ■ 通話中に相手の声を録音する（音声メモ）

通話中に相手の声を録音します。

通話中に **シャッター／メモキー** (サイドキー) ▶ 約30秒経過または **●** (停止) で録音終了

**●** ご注意

● 録音件数がすでに3件登録されている場合は、「録音件数に空きがありません」と表示され、録音はできません。

**📢** お知らせ

● 音声メモが録音されているときは、待受画面に「📞」が表示されます。

● 音声メモの録音は、以下の手順でも行えます。

通話中に **●** ▶ **「メモ」** を選択し、**●** (選択) ▶ **📞** 「音声／伝言メモ」 ▶ **📞** 「音声メモ録音」

● 録音できるのは相手の声だけです。自分の声は録音されません。



### ■ 電話に出られないときに応答して相手の声を録音する（伝言メモ）

電話に出られないとき、自動的に応答メッセージを流して相手の伝言を録音します。

**📢** お知らせ

● ウィルコムで提供している留守番電話サービス（「留守番電話サービスについて」152ページ）とは異なります。

● 本機の伝言メモと、留守番電話サービスの両方を利用されているときは、本機の伝言メモ応答時間と留守番電話センター呼び出し時間で短く設定されている方が優先されます。伝言メモ応答時間を変更するには「応答時間を設定する」（29ページ）、留守番電話センターの呼び出し回数を変更するには「留守番電話サービスの設定を変更する」（153ページ）をご参照ください。

● 伝言メモの設定にかかわらず、着信中に以下の操作で応答メッセージが流れ、相手の伝言を録音できます。

着信中に **シャッター／メモキー** (サイドキー) を長く（1秒以上）押す

着信中に **●** (メモ) を押ししても相手の伝言を録音できます。なお、録音ができない場合は、「ただいま電話に出ることができません。後程おかけ直しください。」というメッセージを再生し、録音を行わずに電話を切ります。

### ■ 伝言メモを設定／解除する（伝言メモ設定）

機能番号61

待受画面で **シャッター／メモキー** (サイドキー) を長く（1秒以上）押す

本体を開いた状態のときに操作を行ってください。

**●** ご注意

● 録音中に録音時間がなくなったときは、録音を終了し、電話を切ります。

● 録音件数がすでに3件登録されている場合は、応答メッセージが自動的に「ただいま電話に出ることができません。後程おかけ直しください。」に変わります。伝言メモ応答時に応答メッセージを再生し、録音を行わずに電話を切ります。

**📢** お知らせ

● 伝言メモの設定／解除は、以下の手順でも行えます。

待受画面で **●** ▶ **📞** ▶ **📞** ▶ **📞** 「ON」または「OFF」

● 伝言メモを設定すると、待受画面に「📞」が表示されます。

● 伝言メモ録音動作中（応答メッセージ再生中や録音中）に、**📞** を押すと、伝言メモ録音動作を中断し、通話をすることができます。中断までの内容は録音されています。

● 応答メッセージは、固定メッセージとオリジナルメッセージから選択することができます（「応答メッセージを設定する」29ページ）。

お買い上げ時：  
「OFF」

伝言録音中画面



## ■ 伝言メモの応答メッセージを録音する（応答メッセージ録音）

機能番号62

「応答メッセージ選択」（29ページ）で「オリジナル」を設定した場合に流れる応答メッセージを録音します。応答メッセージは1件、約15秒まで録音できます。

待受画面で で録音終了

確認画面が表示されます。

確認画面では以下の操作を行うことができます。

再生	録音した応答メッセージを再生します。
録り直し	応答メッセージを録音し直します。
終了	応答メッセージを保存します。

確認画面



### お知らせ

● 上記手順の 「応答メッセージ録音」を選択中に 【メニュー】を押すと、以下の操作を行えます。

マイオリジナルへ登録	応答メッセージ録音画面をマイオリジナルへ登録します（「マイオリジナルを使う」27ページ）。
消去	「はい」を押す 登録した応答メッセージを消去します。

● 音声メモ／伝言メモを使う

## ■ 応答メッセージを設定する（応答メッセージ選択）

機能番号63

応答メッセージは、自分で録音するオリジナルメッセージと固定メッセージから選択できます。

お買い上げ時：  
「固定メッセージ」

待受画面で

以下の項目から選択します。

固定メッセージ	「ただ今電話に出ることができません。ピーツと鳴りましたらメッセージをどうぞ。」
オリジナル	自分で録音した応答メッセージが流れます（「伝言メモの応答メッセージを録音する」29ページ）。

### お知らせ

● 上記手順の 「応答メッセージ選択」を選択中に 【メニュー】を押すと、以下の操作を行えます。

マイオリジナルへ登録	応答メッセージの設定をマイオリジナルに登録します（「マイオリジナルを使う」27ページ）。
再生	選択した応答メッセージを再生します。

● 録音件数がすでに3件登録されている場合は、設定に関係なく「ただいま電話に出ることができません。後程おかけ直しください。」というメッセージを再生し、録音を行わずに電話を切ります。

## ■ 応答時間を設定する（伝言メモ応答時間）

機能番号64

電話がかかってきてから伝言メモで応答を開始するまでの時間を設定します。応答時間は、「00秒」～「30秒」（1秒単位）の範囲で設定できます。

お買い上げ時：  
「15秒」

待受画面で 伝言メモ応答時間（00秒～30秒）を入力し、 【確定】

## 音声メモや伝言メモを再生／削除する

音声メモと伝言メモに録音された内容や、安全運転モード時に録音された相手のメッセージの内容を待受中や通話中に聞くことができます。

再生する	待受画面でシャッター／メモキー （サイドキー）  「音声／伝言メモ再生」 または 待受画面／通話中に  「メモ」を選択し、 【選択】  「音声／伝言メモ」  「再生」
削除する	待受画面で  「メモ」を選択し、 【選択】  「音声／伝言メモ」  「削除」  「再生」 「1件目」、 「2件目」、 「3件目」、または  「全件削除」*  「はい」

\*：音声メモや伝言メモの録音件数によって、表示される項目が異なります。また、「全件削除」を選択した場合は、暗証番号の入力が必要です。



### お知らせ

● 通話中に音声メモを再生すると、音声メモの内容は相手と自分の両方に聞こえます。

● 再生中は、以下の操作を行うことができます。

- ・ ：音量を調節できます。
- ・ ：前または次の音声メモ／伝言メモを選択します。再生するには 【開始】を押します。
- ・ 【停止】：再生が停止します。

## ● マナーモードを設定／解除する（マナーモード）

公共の場所で音を鳴らさないようにしたいときなどは、マナーモードにします。本機には4つのモードが用意されています。お買い上げ時は「マナーモード解除」に設定されており、初めてマナーモードを起動した場合は「標準マナーモード」が起動します。

各マナーモード設定時に待受画面に表示されるアイコンは以下のとおりです。

標準マナーモード	
サイレントマナーモード	
オリジナル1マナーモード	
オリジナル2マナーモード	

### 待受画面で を長く（1秒以上）押す

前回選択したモードでマナーモードが設定されます。

#### お知らせ

- マナーモードを設定した場合、確認のバイブレータが約2秒間振動します。
  - モードを選択して設定する場合は、「モードを選択して設定する」（30ページ）をご参照ください。
  - 本体を閉じているときは、以下の手順で行います。
- 待受画面でシャッター／メモキー （サイドキー）を長く（1秒以上）押す
- マナーモードの解除は、以下の手順でも行えます。

待受画面で 「マナーモード解除」

## モードを選択して設定する

待受画面で 「標準マナー」、 「サイレントマナー」、または 「オリジナル1マナー」、

お買い上げ時：  
「OFF」「標準マナー」

「オリジナル2マナー」

マナーモード設定中は以下の設定になります。

機能		「標準マナー」	「サイレントマナー」	「オリジナル1マナー」	「オリジナル2マナー」
音声着信	音量	OFF	OFF	各マナーの設定によります（「オリジナルマナーを登録する」31ページ）。	
	バイブレータ設定	ON 「パターン1」	OFF		
Eメール受信	音量	OFF	OFF		
	バイブレータ設定	ON 「パターン1」	OFF		
ライトメール受信	音量	OFF	OFF		
	バイブレータ設定	ON 「パターン1」	OFF		
アラーム	音量	OFF	OFF		
	バイブレータ設定	ON 「パターン1」	OFF		
スケジュールアラーム	音量	OFF	OFF		
	バイブレータ設定	ON 「パターン1」	OFF		
操作音		OFF	OFF		
データ再生音		OFF	OFF		
ウェイクアップトーン		OFF	OFF		
伝言メモ設定		ON	ON		
ライトメール送達確認音		OFF	OFF		

#### ご注意

- カメラ撮影時のシャッター音は、マナーモード設定中でも鳴ります。

#### お知らせ

- マナーモード設定中でもモードを切り替えることができます。



## オリジナルマナーを登録する (オリジナルマナー編集)

マナーモードの設定をお好みに合わせて変更し、オリジナルマナーとして2種類登録できます。

待受画面で

### 1 ▶ 「オリジナル1マナー」または「オリジナル2マナー」を選択し、 【設定】

以下の項目から選択します。

11 音声着信	11 音量	▶  で音量を調節し、  【OK】 電話がかかってきたときの着信音量を設定します。
	12 バイブレーション設定	▶ 13 【OFF】、またはパターンを選択し、  【選択】 電話がかかってきたときのバイブレーションを設定します。
12 Eメール受信	11 音量	▶  で音量を調節し、  【OK】 Eメールを受信したときの受信音量を設定します。
	12 バイブレーション設定	▶ 13 【OFF】、またはパターンを選択し、  【選択】 Eメールを受信したときのバイブレーションを設定します。
13 ライトメール受信	11 音量	▶  で音量を調節し、  【OK】 ライトメールを受信したときの受信音量を設定します。
	12 バイブレーション設定	▶ 13 【OFF】、またはパターンを選択し、  【選択】 ライトメールを受信したときのバイブレーションを設定します。
14 アラーム	11 音量	▶  で音量を調節し、  【OK】 アラーム鳴動時の音量を設定します。
	12 バイブレーション設定	▶ 13 【OFF】、またはパターンを選択し、  【選択】 アラーム鳴動時のバイブレーションを設定します。
15 スケジュールアラーム	11 音量	▶  で音量を調節し、  【OK】 スケジュールアラーム鳴動時の音量を設定します。
	12 バイブレーション設定	▶ 13 【OFF】、またはパターンを選択し、  【選択】 スケジュールアラーム鳴動時のバイブレーションを設定します。
16 操作音	▶  で音量を調節し、  【OK】 キーを押したときの音量を設定します。	
17 データ再生音	▶  で音量を調節し、  【OK】 データフォルダのメロディなどを再生するときの音量を設定します。	
18 ウェイクアップトーン	▶ 13 【ON】または14 【OFF】 電源を入れたときの確認音を鳴らすかどうかの設定をします。	
19 伝言メモ設定	▶ 13 【ON】または14 【OFF】 伝言メモ応答するかどうかの設定をします。	
20 ライトメール送達確認音	▶ 13 【ON】または14 【OFF】 ライトメールの送信成功時に確認音を鳴らすかどうかの設定をします。	

### 2 【登録】を押す

 ご注意

- オリジナルマナー設定中は、選択されているマナーモードのみ各種設定を変更することができます。

## ● 安全運転モードを設定／解除する（安全運転モード）

運転中に電話がかかってきたとき、運転の妨げにならないように、着信音やバイブレータを「OFF」に切り替えることができます。このとき相手には、運転中のため通話ができないことをお知らせし、メッセージを録音してもらえます。録音件数は、安全運転モード時の相手のメッセージ・伝言メモ（28ページ）・音声メモ（28ページ）と合わせて3件まで録音できます。メッセージの再生／削除方法は「音声メモや伝言メモを再生／削除する」（29ページ）をご参照ください。

**待受画面で** を長く（1秒以上）押す

**ご注意**

- 安全運転モードを設定すると、伝言メモ設定は解除されます。
- 相手がメッセージを録音しているときは、を押しても通話できません。

**お知らせ**

- 安全運転モードに設定すると、待受画面に「」と「」が表示されます。
- 安全運転モードに設定すると、伝言メモの応答メッセージの設定にかかわらず、相手には以下のようなメッセージでお知らせします。

伝言の録音ができるとき	「ただ今車を運転しています。ピーッと鳴りましたらメッセージをどうぞ。」
伝言の録音ができないとき	「ただ今車を運転しています。後程おかけ直してください。」

- 安全運転モード設定中でも、通常どおり電話をかけることができます。
- 安全運転モードを解除すると、着信音やバイブレータは安全運転モードを設定する前の設定に戻ります。

### 応答先を設定する

機能番号65

安全運転モードの応答先を、本機（電話機応答）とウィルコム®の留守番電話センター（ネットワーク応答）から設定することができます。

**待受画面で** ▶ ▶ ▶

以下の項目から選択します。

<b>電話機応答</b>	本機で応答し、相手のメッセージを本機に録音します。
<b>ネットワーク応答*</b>	ウィルコムの留守番電話センターで応答し、相手のメッセージをウィルコムの留守番電話センターに録音します（「留守番電話サービスについて」152ページ）。サービスの詳細については、ウィルコムサービスセンターまでお問い合わせください。

\*：メッセージの再生方法については、「メッセージを聞く」（152ページ）をご参照ください。

お買い上げ時：  
「電話機応答」

## ● 小さな声で話せるように設定／解除する（マナートーク®）

公共の場所や静かな場所で、まわりの方に迷惑をかけないように小さな声で話せるように設定します。マナートーク®中は小さな声でお話しても、相手には通常の声の大きさで伝わります。

**通話中に** を長く（1秒以上）押す

**お知らせ**

- マナートーク®は、通話を終了したり電話を切ると解除されます。
- マナートーク®設定中は、相手の声も少し大きく聞こえます。ただし、受話音量を最大にしているときは変わりません。

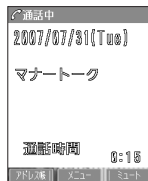

## ● 着信中に着信音をバイブレータに切り替える（マナー着信）

着信中、鳴っている着信音を停止させてバイブレータの振動に変えることができます。

**着信中に** を長く（1秒以上）押す

**お知らせ**

- マナー着信に切り替えてから電話を受けるには、を押します。エニーキーアンサーを「ON」に設定している場合は、～、、、、でも電話を受けることができます（「エニーキーアンサーを設定／解除する」135ページ）。

● 小さな声で話せるように設定／解除する（マナートーク®）  
● 着信中に着信音をバイブレータに切り替える（マナー着信）

## ● 通話中に受話音量を調節する

通話中に相手の声の大きさを「音量レベル1」（最小）～「音量レベル5」（最大）の5段階に調節します。

通話中に  で音量を調節する

お買い上げ時：  
「音量レベル3」





## ● サイドキーの操作を無効にする（サイドキー操作無効）

本体を閉じた状態のとき、シャッター／メモキー （サイドキー）を操作無効にします。

待受画面で  を長く（1秒以上）押す

お買い上げ時：  
「OFF」



- サイドキー操作無効を設定すると、待受画面に「」が表示されます。本体を閉じているときには、サブディスプレイに「」が表示されます。
- サイドキー操作無効の設定は、本体を閉じている状態でのみ有効です。本体を開いた状態にすると、サイドキー操作が有効となります。
- サイドキー操作無効を解除するには、本体を開いたときに再度、 を長く（1秒以上）押します。

● 通話中に受話音量を調節する／● サイドキーの操作を無効にする（サイドキー操作無効）

# 文字の入力と設定

## ● 文字を入力する

### 文字入力モードの切り替え

漢字・ひらがな、カタカナ、英字、数字など、入力する文字によって入力モードを切り替えます。

#### 文字入力画面で 入力モードを選択

















以下の項目から選択します。











 漢あ	漢字・ひらがなモード	 絵文字	絵文字入力モード
 カナ	全角カタカナモード	 かか	半角カタカナモード
 a A	全角英字モード	 aA	半角英字モード
 1 2	全角数字モード	 12	半角数字モード
 ? &	全角記号モード	 ?&	半角記号モード
 コード入力	コード入力モード	 (^_^)/	顔文字入力モード









### 各キーに割り当てられた文字について

各キーに割り当てられている文字は以下のとおりです。

キー	入力モード			
	漢字・ひらがなモード	カタカナモード (全角/半角)	英字モード (全角/半角)	数字モード (全角/半角)
 あ	あいうえおあいうえお	アイウエオアイウエオ	. @ _ : / ; ~ 1	1
 か	かきくけこ	カキクケコ	abcABC2	2
 さ	さしすせそ	サシスセソ	defDEF3	3
 た	たちつてとっ	タチツテトツ	ghiGHI4	4
 な	なにぬねの	ナニヌネノ	jklJKL5	5
 は	はひふへほ	ハヒフヘホ	mnoMNO6	6
 ま	まみむめも	マミムメモ	pqrPQRS7	7
 や	やゆよやゆよ	ヤユヨヤユヨ	tuvTUV8	8
 ら	らりるれる	ラリルレロ	wxyzWXYZ9	9
 わ	わをんー (長音) 、。!? 	全角 ワラナー (長音) 、。!? 	半角 ワラナー (長音) 、。!? 	. . _ ' ! ?  0
 *	* (濁点) * (半濁点) 大文字/小文字切り替え	大文字/小文字切り替え		*
 #	文字が未確定のとき : 逆順表示 文字が確定しているとき :  (改行)			#

- ・ 英字モードの「~」(チルダ)は、全角英字モードの場合には「~」になります。
- ・  で濁音や半濁音に変換する際、濁音や半濁音にできない文字や半角カタカナの場合は、次の文字として「」「」が入力されます。  
例: 「ら」に、「」(半濁点)を付けることはできません。、となります。
- ・ 電話番号入力時に  [ - / P ]、 [ - ]、またはシャッター/メモキー  (サイドキー) を押すと、「P」と「-」を入力することができます。 [ - / P ] または シャッター/メモキー  (サイドキー) を押すごとに「P」と「-」が切り替わります。

#### お知らせ

-  を押すと逆の順序で文字が表示されます (逆順表示)。  
例: 「お」を入力する場合は、   で入力できます。
- 文字を入力した後、 を押すと小文字に変換することができます。  
例: 「ゆ」を入力する場合は、「ゆ」を入力した後  で入力できます。
- 文字を入力、確定した後、 を押すと、改行することができます。

● 文字を入力する

## ダイアルキーで入力する

ダイアルキーを繰り返し押しして、入力したい文字を表示します。

例：「しゅうじつ」を入力

漢字・ひらがなモードで **[3]**を2回「し」▶ **[6]**を2回「ゆ」▶ **[\*]**を1回「ゆ」▶ **[5]**を3回「う」▶ **[3]**を2回「し」▶ **[\*]**を1回「じ」▶ **[4]**を3回「つ」▶ **[0]**【確定】



- 確定した文字を削除するには、以下の手順で行います。  
①を押して削除したい文字の前にカーソルを合わせる▶ **[9]**
- 確定した文字をすべて削除するには、以下の手順で行います。  
入力されている文字の最初または最後にカーソルを置く▶ **[9]**を長く（1秒以上）押す文字がすべて削除されます。入力されている文字の最初と最後以外にカーソルを置いた場合は、カーソル以降の文字が削除されます。



## 漢字に変換する

例：「きょう」を入力して、「京」に変換する

漢字・ひらがなモードで

1 **[2]**を2回「き」、**[3]**を3回「よ」、**[\*]**を1回「よ」、**[5]**を3回「う」

2 **[C]**【変換】▶ **[4]**で「京」を選択し、**[0]**【確定】

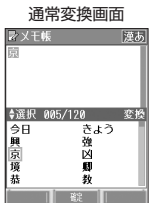
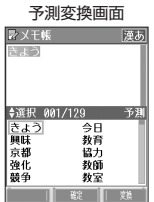

漢字変換の方法には、予測変換と通常変換があります。予測変換に設定していると、過去に一度変換した単語は、すべての文字を入力しなくても予測して変換します。お買い上げ時は、予測変換に設定されています。

例：「かいてき」を「快適」と変換した後、再度、同様に変換するとき

**[9]**を1回「か」▶ **[4]**で「快適」を選択し、**[0]**【確定】

予測変換に設定中は、**[C]**【変換】を押すと通常の変換候補が表示されます。



- 変換時の候補は、過去に変換した順に表示されます。
- 変換時の候補は、過去に文節に区切って変換した単語も表示します。  
例：はじめに「あいかさぞ」と入力し、「赤い傘を」と変換した場合  
次回入力時には、「あ」→「赤い」、「か」→「傘を」を候補として表示します。
- 文字を確定すると、その文字に続く助詞や単語の予測候補が表示されます。
- 予測変換を解除して、通常変換で入力することもできます（「予測変換を設定する」39ページ）。通常変換では、文字の入力後①を押すと、変換候補が表示されます。また通常変換では一度にたくさんの文字を入力した後に変換する場合、自動的に文節を区切って入力されます。①を押すと、文節を区切り直すことができます。
- 予測変換で学習した情報は削除することができます（「学習情報を削除する」39ページ）。

例：アドレス帳の名前入力画面（予測変換）

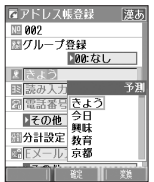

## ● 文字入力メニューを使う

記号や文字列を選択／引用して入力する場合は、入力したい位置にカーソルを移動してから、以下の操作を行います。

### 文字入力画面で **Ⓞ**【メニュー】を押す

以下の項目から選択します。表示される項目および順番は、利用中の機能により異なります。

<b>Ⓞ</b> 記号	記号を入力します（「記号／定型文／絵文字／顔文字を入力する」36ページ）。	
<b>Ⓞ</b> 定型文	定型文を入力します（「記号／定型文／絵文字／顔文字を入力する」36ページ）。	
<b>Ⓞ</b> 絵文字／顔文字	絵文字／顔文字を入力します（「記号／定型文／絵文字／顔文字を入力する」36ページ）。	
<b>Ⓞ</b> コピー／カット	文字をコピー／カットします（37ページ）。	
<b>Ⓞ</b> 貼り付け	コピー／カットした文字を貼り付けます（37ページ）。	
<b>Ⓞ</b> 引用	アドレス帳	▶ 引用したい項目を選択し、 <b>Ⓞ</b> 【選択】
	送信履歴	アドレス帳、送信履歴、プロフィール、ブックマーク、メモ帳に登録されている内容を引用して、電話番号やEメールアドレス、URLなどを入力することができます。
	プロフィール	
	ブックマーク	
	メモ帳	

文字入力画面のメニュー

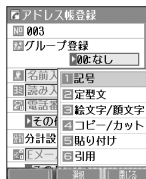

● 文字入力メニューを使う

## 記号／定型文／絵文字／顔文字を入力する

### 文字入力画面のメニューで

以下の項目から選択します。表示される項目および順番は、利用中の機能により異なります。

<b>Ⓞ</b> 記号	<b>Ⓞ</b> 半角	▶ 記号を選択し、 <b>Ⓞ</b> 【確定】
	<b>Ⓞ</b> 全角	
	<b>Ⓞ</b> コード入力	▶ 漢字コードを入力し、 <b>Ⓞ</b> 【確定】 読みのわからない文字を、漢字コード（168ページ）を使って入力します。漢字コード入力中の数字と英字の切り替えは <b>Ⓞ</b> または <b>Ⓞ</b> を押します。
<b>Ⓞ</b> 定型文	▶ 定型文を選択し、 <b>Ⓞ</b> 【選択】	
<b>Ⓞ</b> 絵文字／顔文字	<b>Ⓞ</b> 絵文字	▶ 絵文字を選択し、 <b>Ⓞ</b> 【確定】
	<b>Ⓞ</b> 顔文字	▶ 顔文字を選択し、 <b>Ⓞ</b> 【選択】または <b>Ⓞ</b> 【確定】

### 🚫 ご注意

● PHS（同機種を含む）や携帯電話またはパソコンなどに絵文字を送信した場合、一部の絵文字が正しく表示されない場合があります。

### 📢 お知らせ

● 記号／定型文／絵文字／顔文字の内容については、「各機能の選択項目一覧」（185ページ）をご参照ください。

● 記号または絵文字は一度に10個まで選択できます。

例：一度に2種類の絵文字を入力

絵文字選択画面で1つ目の絵文字を選択し、**Ⓞ**【連続選択】 ▶ 2つ目の絵文字を選択し、**Ⓞ**【連続選択】 ▶ **Ⓞ**【閉じる】

絵文字を選択中に**Ⓞ**を押すと、一番新しく選択された絵文字は削除され、入力画面に戻ります。

● 定型文選択中は、以下の操作を行うことができます。

・ **Ⓞ**【表示】または**Ⓞ**【表示／編集】：選択した定型文を表示し、確認することができます。編集する場合は、再度**Ⓞ**【編集】を押して定型文を編集し、**Ⓞ**【登録】を押します。

## 文字をコピー／カット／貼り付けする

入力した文字をコピー（複写）やカット（移動）することができます。また、コピー／カットした文字を別の画面へ貼り付け（ペースト）することができます。

### 文字入力画面のメニューで

以下の項目から選択します。

43 コピー／カット	13 コピー	● ④でコピー／カットしたい範囲の始点を選択し、● 【始点】 ● 終点を選択し、● 【終点】
	23 カット	
53 貼り付け	コピー／カットした文字を貼り付けます。あらかじめ文字入力画面でカーソルを貼り付けたい位置に移動してから、操作を行ってください。	

### ● ご注意

- コピー／カットした文字列は、電源をOFFにするると消去されます。
- 画面によって使用できない文字が含まれている場合は、貼り付けできません。

### ● お知らせ

- コピー／カットは1件のみ、全角、半角共に1024文字まで記録されます。

## ● 定型文を編集する (定型文登録)

機能番号84

登録されている定型文の内容をお好みに合わせて書き換えることができます。定型文は50件まで登録でき、その内の48件を編集することができます。

待受画面で ● ④ ● ③ ● ④ ● 編集したい定型文を選択 ● ③ 【メニュー】 ● 13 【編集】 ● 定型文を編集し、● 【登録】

### ● ご注意

- 定型文の1行目には自分の電話番号、2行目にはオンラインサインアップで取得したEメールアドレスが自動的に登録されます。編集／リセットすることはできません。
- 定型文を削除することはできません。ただし、編集したり、リセットでお買い上げ時の状態に戻すことは可能です。

### ● お知らせ

- 入力できる文字数は全角、半角共に40文字までです。
- 定型文の内容については、「各機能の選択項目一覧」(185ページ)をご参照ください。
- 定型文の詳細(定型文詳細表示画面)を表示するには、以下の手順で行います。

定型文登録画面で登録されている定型文を選択し、● 【表示】

- 定型文登録画面で以下の操作を行うと、選択した定型文の内容をコピーして、他の定型文を書き換えることができます。

定型文登録画面／詳細表示画面でコピーしたい定型文を選択 ● ③ 【メニュー】 ▶ 「コピー」を選択し、● 【選択】 ▶ コピー先を指定し、● 【選択】 ▶ 13 「はい」

- 定型文をお買い上げ時の状態に戻すには、以下の操作を行います。

定型文登録画面／詳細表示画面で③ 【メニュー】 ▶ 「リセット」を選択し、● 【選択】 ▶ 暗証番号を入力 ● 13 「はい」

- 選択した定型文の順番を変更するには、以下の手順で行います。ただし、自分の電話番号／Eメールアドレスの並び替えはできません。

定型文登録画面で順番を変更したい定型文を選択 ● ③ 【メニュー】 ▶ 「並び替え」を選択し、● 【選択】 ▶ 移動したい場所を選択し、● 【選択】 ▶ 13 「はい」

### 定型文登録画面

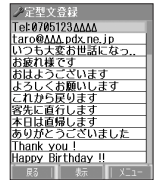



## ● 顔文字を編集する（顔文字登録）

機能番号85

登録されている顔文字の内容をお好みに合わせて書き換えることができます。顔文字は25件あり、すべて編集することができます。

待受画面で ▶ 編集したい顔文字を選択し、 【編集】 ▶ 顔文字を編集し、 【登録】

### ご注意

- 顔文字を削除することはできません。ただし、編集したり、リセットでお買い上げ時の状態に戻すことは可能です。

### お知らせ

- 入力できる文字数は全角、半角共に17文字までです。
- 顔文字の内容については、「各機能の選択項目一覧」（185ページ）をご参照ください。
- 編集した顔文字をお買い上げ時の状態に戻すには、以下の操作を行います。  
顔文字登録画面で 【メニュー】 ▶ 「リセット」 ▶ 「1件」または 「全件」 ▶ 「はい」  
 「全件」を選択した場合、暗証番号の入力が必要です。

顔文字登録画面

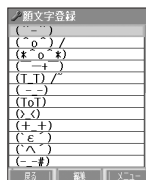

## ● よく使う単語を登録／編集／削除する（ユーザ辞書）

機能番号81

よく使う文字や記号を短い読みで変換できるよう、辞書に単語を100件まで登録することができます。単語は全角、半角共に20文字まで、読みは20文字まで登録できます。登録できる文字は以下のとおりです。読みはひらがなで登録します。

- ・ 漢字、ひらがな
- ・ 全角英数字、記号、カタカナ
- ・ 半角英数字、記号、カタカナ

### ■ はじめて単語を登録する場合

待受画面で ▶ 【登録】 ▶ 単語を入力し、 ▶ よみを入力 ▶ 【登録】

### お知らせ

- ユーザ辞書の登録内容（ユーザ辞書登録内容表示画面）を表示するには、以下の手順で行います。  
ユーザ辞書一覧画面で登録されているユーザ辞書を選択し、 【表示】
- すでに単語が登録されている状態で単語を追加登録したり、登録した単語を編集、削除するには、以下の操作を行います。

ユーザ辞書一覧画面で 【メニュー】  
以下の項目から選択します。

登録	▶ 単語とよみを入力 ▶  【登録】
編集	▶ 単語とよみを編集 ▶  【登録】 選択した単語を編集します。
削除	▶  「1件」、 「選択」、または 「全件」 単語を削除します（「各機能の情報を削除する」142ページ）。

- ユーザ辞書の1件削除は、以下の手順でも行えます。  
ユーザ辞書登録内容表示画面で 【1件削除】 ▶ 「はい」

お買い上げ時：  
未登録

ユーザ辞書一覧画面



ユーザ辞書登録  
内容表示画面

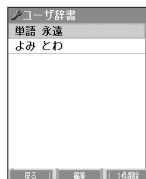

## ● 予測変換を設定する（予測変換設定）

機能番号82

文字を入力すると、入力した文字の後に続くと予測される文字（単語）を予測変換候補として表示します。すべての文字を入力しなくても目的の文字を表示させ、入力することができます。

お買い上げ時：  
「ON」

待受画面で ● ▶ ▶ ▶ ▶ 「ON」または 「OFF」

## ● 学習情報を削除する（学習内容リセット）

機能番号83

文字変換の学習情報や予測変換の情報をすべて削除し、お買い上げ時の状態に戻します。

待受画面で ● ▶ ▶ ▶ ▶ 暗証番号を入力 ▶ 「はい」

## ● 辞書データを登録／解除する（オプション辞書登録）

機能番号86

ダウンロードした辞書ファイルを3個まで登録できます。ダウンロードについては、「京セラサイトK」より行ってください（<http://wx.kyocera.co.jp/sitek/>）。データフォルダからも登録できます。

■ はじめて辞書データを登録する場合

待受画面で ● ▶ ▶ ▶ ● 【登録】 ▶ 登録したい辞書を選択し、● 【選択】 ▶ 「はい」



●すでに辞書データが登録されている状態で辞書を追加登録したり、辞書の登録を解除するには、以下の操作を行います。

待受画面で ● ▶ ▶ ▶ 【メニュー】

以下の項目から選択します。

登録	▶ 登録したい辞書を選択し、● 【選択】	
解除	1件	▶  「はい」を押す 選択した辞書のオプション辞書登録を解除します。
	全件	▶ 暗証番号を入力 ▶  「はい」 オプション辞書登録をすべて解除します。

●●予測変換を設定する（予測変換設定）  
辞書データを登録／解除する（オプション辞書登録）  
●●学習情報を削除する（学習内容リセット）  
／

# アドレス帳の使いかた

## ● アドレス帳に登録する

アドレス帳は1000件まで登録できます。



- アドレス帳にシークレット登録する場合は、シークレットモードに設定してからアドレス帳の登録を行います（「シークレットモードを設定する」123ページ）。

### アドレス帳の各項目を登録する

待受画面で [アドレス帳] を長く（1秒以上）押す ▶ 登録する項目を選択 ▶ 各内容を入力または選択 ▶

● [登録] または [登録]

アドレス帳登録画面



以下の項目から選択します。

(アドレス帳No.)	▶ ●【選択】▶ アドレス帳No. (000~999) を入力し、●【選択】 アドレス帳1件ごとの番号です。空いている一番小さいアドレス帳No.がはじめに表示されますが、変更することもできます。
グループ登録	▶ ●【選択】▶ グループを選択し、●【選択】 友人や会社関係などのグループに分類して登録しておく、電話をかけるときに簡単に探し出すことができます。登録できるグループは「グループ00」～「グループ19」までで、グループを設定しない場合は「グループ00」に登録されます。また、グループには名前を付けたり、着信パターンやサブディスプレイの色を設定できます（「グループを設定する」46ページ）。
(名前入力)	▶ 名前を入力する 名前を入力します（全角、半角共に24文字まで）。
(読み入力)	名前を入力した後、自動的に入力されます（半角カタカナ、半角英数字24文字まで）。名前を検索するときは、ここで登録したヨミガナ順で検索されます。 ■読みを修正する場合 ▶ 「 読み入力」を選択し、ヨミガナを修正する
(電話番号入力*) (電話番号種別)	▶ 電話番号を入力 ▶  ▶ ●【選択】▶ 種別を選択し、●【選択】 アドレス帳1件につき、電話番号を3つまで登録できます（32桁まで）。 「-（ハイフン）」や「P（ポーズ）」を入力するには  [-/P] を押します。  [-/P] を押すごとに「-」と「P」の表示が切り替わります。
分計設定 お買い上げ時： 「OFF」	▶ ●【選択】▶  [ON] または  [OFF] 分計発信のON/ OFFを設定します（「料金分計サービスについて」154ページ）。 複数の電話番号を登録した場合、それぞれに分計設定を行います。
(Eメールアドレス入力*) (Eメールアドレス種別)	▶ Eメールアドレスを入力 ▶  ▶ ●【選択】▶ 種別を選択し、●【選択】 アドレス帳1件につき、Eメールアドレスを3つまで登録できます（半角英数字64文字まで）。
(住所入力) (住所種別)	▶ 住所を入力 ▶  ▶ ●【選択】▶ 種別を選択し、●【選択】 住所を入力します（全角、半角共に40文字まで）。
(URL入力)	▶ URLを入力する URLを入力します（半角英数字記号255文字まで）。
血液型	▶ ●【選択】▶  (血液型を選択)
誕生日	▶ ●【選択】▶ 誕生日を入力し、●【確定】 入力できる日付は、1900年1月1日～2090年12月31日までです。 誕生日を入力中に  [誕生日リセット] を押すと、入力していた誕生日がリセットされ、「0000年00月00日」に戻ります。

星座	誕生日を入力した後、12星座が自動的に入力されます。13星座を入力したい場合は、手動で星座を修正してください。  ■星座を修正する場合 ▶ 「 星座」を選択し、 【選択】 ▶  ~  (星座を選択)
(趣味入力)	▶ 趣味を入力する  趣味を入力します (全角、半角共に10文字まで)。
(メモ入力)	▶ メモを入力する  メモを入力します (全角、半角共に80文字まで)。
画像*2	▶  【選択】 ▶ 登録するデータを選択し、 【選択】  データフォルダの画像またはフォトを1件登録できます。
シークレット設定*3	▶  【選択】 ▶  「ON」または 「OFF」  シークレットモード設定中に、シークレット登録のON/OFFを設定します。
着信設定	電話がかかってきたとき、またはライトメール/Eメールを受信したときの着信音、受信音の種類とLED色を設定します (「着信音/メール受信時の音とLED色を設定する」42ページ)。

\*1: 電話番号/Eメールアドレスを2つ以上登録した場合、通常使用する電話番号/Eメールアドレスを設定します。設定は以下の手順で行います。

「通常使用電話番号」または「通常使用Eメールアドレス」を選択し、 【選択】 ▶ 通常使用する電話番号/Eメールアドレスを選択し、 【選択】

\*2: 撮影モードを「VGA」「SXGA」で撮影した写真(画像)、または「240×320」より大きなサイズの画像は登録できません。

\*3: シークレットモード設定中のみ表示されます (「シークレットモードを設定する」123ページ)。

ご注意

- 相手が一般電話の場合は、必ず市外局番から入力してください。PHS/携帯電話の場合は必ず「0」から始まる11桁の番号を入力してください。
- 入力したアドレス帳No.がシークレット登録されている場合は、シークレットモード設定中以外では「登録できません。アドレス帳No.を変更してください」と表示され、登録できません。置き換えて登録するには、シークレットモードに設定してから上書き登録してください (「シークレットモードを設定する」123ページ)。
- ひとつのアドレス帳を複数のグループに登録することはできません。
- 電話番号入力で「- (ハイフン)」または「P (ポーズ)」を入力する場合、以下の点にご注意ください。
  - ・ 電話番号が1桁も入力されていないときは、「-」や「P」は入力できません。
  - ・ 「-」や「P」を続けて入力することはできません。
  - ・ 「-」は電話番号の1桁分、「P」は2桁分入力したことになります。

お知らせ

● アドレス帳の新規登録は、以下の手順でも行えます。

待受画面で ▶ 「アドレス」を選択し、 【選択】 ▶ 「新規登録」

- アドレス帳の作成中に着信などによって登録が中断した場合は、登録内容は一時的に保存されます。再度、アドレス帳の新規登録を開始すると確認画面が表示されます。 「はい」を押すと、作成を再開できます。 「いいえ」を押すと、作成中のデータは破棄されアドレス帳を新規に作成することができます。
- アドレス帳No.の入力は以下の操作でも行えます。

空いている一番小さいアドレス帳No.を入力する	▶  を押す
百の位を指定して、一番小さいアドレス帳No.を入力する	▶  ~  (百の位) ▶
百の位と十の位を指定して、一番小さいアドレス帳No.を入力する	▶  ~  (百の位) ▶  ~  (十の位) ▶
アドレス帳No.を選択する	▶  (一つ大きい番号) または  (一つ小さい番号) を押して番号を選択し、 【選択】

- 入力したアドレス帳No.がすでに登録されている場合は、上書き確認画面が表示されます。すでにあるアドレス帳No.と置き換えて登録するには、 「はい」を押します。
- シークレットモードを解除中、シークレット登録したアドレス帳について (「シークレットモードを設定する」123ページ)
  - ・ シークレット登録したアドレス帳の相手から電話がかかってきたとき、名前は表示されずに電話番号が表示されます。
  - ・ シークレット登録したアドレス帳から電話をかけたり、内容を修正したりするときは、シークレットモードを設定してから行ってください。
- シークレットモードを設定中、シークレット登録したアドレス帳は、アドレス帳の1画面/1行表示画面 (43ページ) で が表示されます。
- 「電話番号入力」で電話番号 (電話番号を複数登録した場合は通常使用電話番号) の分計設定を「ON」に設定したアドレス帳は、アドレス帳の1画面/1行表示画面 (43ページ) で が表示されます。

## ■ 音声着信／メール受信時の音とLED色を設定する

アドレス帳に登録している相手から電話がかかってきたとき、またはライトメール／Eメールを受信したときの着信音の種類とLED色を設定します。

アドレス帳登録画面で **「 着信設定」** を選択し、**「 選択」**

以下の項目から選択します。

<b>13</b> 音声着信音 お買い上げ時： 「設定なし」	<b>13</b> 設定なし	「音声着信の音／バイブレータを設定する」(102ページ) で設定した着信音が鳴ります。
	<b>22</b> 固定パターン	▶ <b>パターン</b> を選択し、 <b>「 選択」</b> 着信音をあらかじめ用意されている12種類のパターンから選択します。
	<b>23</b> メロディ	▶ <b>メロディ</b> を選択し、 <b>「 選択」</b> 着信音をあらかじめ用意されている8曲のメロディから選択します。
	<b>42</b> データフォルダ	▶ <b>データフォルダ</b> から着信音を選択し、 <b>「 選択」</b> 着信音をデータフォルダから選択します。
<b>23</b> ライトメール受信音／ <b>23</b> Eメール受信音 お買い上げ時： 「設定なし」	<b>13</b> 設定なし	「Eメール、ライトメールの受信音／バイブレータを設定する」(103ページ) で設定した受信音が鳴ります。
	<b>22</b> 固定パターン	▶ <b>パターン</b> を選択し、 <b>「 選択」</b> 受信音をあらかじめ用意されている12種類のパターンから選択します。
	<b>23</b> メロディ	▶ <b>メロディ</b> を選択し、 <b>「 選択」</b> 受信音をあらかじめ用意されている8曲のメロディから選択します。
	<b>42</b> データフォルダ	▶ <b>データフォルダ</b> から着信音を選択し、 <b>「 選択」</b> 受信音をデータフォルダから選択します。
<b>42</b> LED色 お買い上げ時： 「OFF」	▶ <input checked="" type="checkbox"/> (OFF)、または色を選択し、 <b>「 選択」</b> 着信、または受信時に点灯させるサブディスプレイの色(全27色)を選択します。 <input checked="" type="checkbox"/> (OFF) を選択すると、「サブディスプレイを設定する」(107ページ) で設定したLED色で点灯します。	

### お知らせ

● 音声着信音またはライトメール／Eメール受信音を選択しているときに **「 再生」** を押すと、選択している着信音または受信音を再生できます。再生中に **「 停止」** を押すと、再生を終了します。

## 他の機能からアドレス帳に登録する

アドレス帳に他の機能から新規登録や追加登録をすることができます。

登録できる機能は以下のとおりです。

- ・メールの送信履歴／受信履歴
- ・メールの本文
- ・Operaブラウザ閲覧
- ・データフォルダ (vCard)
- ・スケジュール詳細
- ・発信履歴、着信履歴、ダイヤルメモ
- ・QRコードの解析結果

例：着信履歴から電話番号を追加登録する

待受画面で **「 登録する履歴** ▶ **「 メニュー」** ▶ **「 アドレス帳へ登録」**

以下の項目から選択します。

<b>13</b> 新規	選択した履歴の電話番号をアドレス帳に新規登録します(「アドレス帳に登録する」40ページ)。
<b>22</b> 追加	▶ (追加登録するアドレス帳の「名前」を入力し、 <b>「 検索」</b> ▶) *アドレス帳を選択し、 <b>「 選択」</b> ▶ <b>「 登録先を「電話番号1～3」から選択し、 選択」</b> ▶ <b>「 登録」</b> または <b>「 登録」</b> ▶ <b>「 はい」</b> *：アドレス帳の検索方法は「呼び出し時検索設定」の設定(46ページ)で異なり、ここでは検索画面で「名前」を入力してアドレス帳を表示する方法(お買い上げ時の設定)で説明しています。 すでに登録されているアドレス帳データに、着信履歴の電話番号を追加登録します。

## ● アドレス帳を呼び出す

アドレス帳の呼び出しは、検索画面で検索したい項目を入力して表示する方法と、検索画面を表示せずに一覧画面を表示する方法の2種類あります。「呼び出し時検索設定」(46ページ)で設定されている検索画面が表示されます。お買い上げ時は、「名前」の読みで検索して呼び出す方法が設定されています。

● 待受画面で ● 検索するアドレス帳の「名前」を入力し、● (検索) ● 内容を確認したいアドレス帳を選択し、● (詳細表示)

選択したアドレス帳の詳細画面が表示されます。



● アドレス帳検索画面に入力できる文字数は、以下のとおりです。

- ・「名前」 : 半角カナ英数字24文字まで
- ・「キーワード」 : 半角カナ英数字24文字まで
- ・「アドレス帳No.」 : 半角数字000~999まで
- ・「電話番号」 : 半角数字32桁まで

アドレス帳検索画面例: 「名前」検索画面

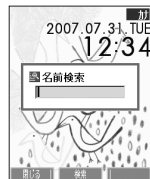

アドレス帳詳細画面

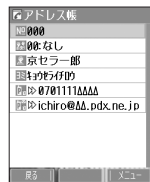

● アドレス帳を呼び出す

### 表示方法について

アドレス帳の表示には、「1画面表示」と「1行表示」の2種類の表示方法があります。表示方法の切り替えかたについては、「アドレス帳の各種設定をする」(46ページ)をご参照ください。

アドレス帳1画面表示画面

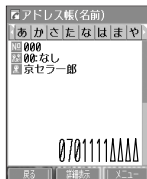

アドレス帳1行表示画面

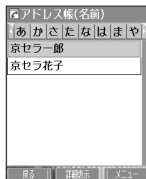

● アドレス帳詳細表示画面の表示は、以下の手順で行います。

1画面表示/1行表示画面で ● (詳細表示) を押す

● アドレス帳に名前または電話番号が登録されていない場合、アドレス帳1行表示画面には、以下のように表示されます。

- ・名前なし、電話番号なしの場合、「名前なし」と表示されます。
- ・名前あり、電話番号なしの場合、登録されている名前が表示されます。
- ・名前なし、電話番号ありの場合、登録されている電話番号が表示されます。



















● シークレット登録したアドレス帳は、シークレットモード設定中のみ表示することができます(「シークレットモードを設定する」123ページ)。

● アドレス帳の表示順を「名前順」、「アドレス帳No.順」、「グループ順」に設定することができます(「アドレス帳の各種設定をする」46ページ)。

## 1画面表示/1行表示画面のメニューを使う

### 1画面表示/1行表示画面で アドレス帳を選択 ▶ 【メニュー】

以下の項目から選択します。表示される項目は、選択している項目により異なります。

 新規登録	アドレス帳を新規登録します（「アドレス帳に登録する」40ページ）。
 検索	登録したアドレス帳を名前や電話番号などで検索することができます（「アドレス帳を検索する」45ページ）。
 発信*1	▶  【発信】 または  を押す 選択したアドレス帳の電話番号に電話をかけます。また、電話番号を編集して電話をかけることもできます。
 ライトメール作成*1	選択したアドレス帳の電話番号を宛先としたライトメールを作成します（「ライトメールを作成して送信する」54ページ）。
 Eメール作成*2	選択したアドレス帳のEメールアドレスを宛先としたEメールを作成します（「Eメールを作成して送信する」51ページ）。
 編集	▶ 各項目を修正 ▶  【登録】 または  【登録】 ▶  「はい」 選択したアドレス帳を編集します。各項目の編集方法については、「アドレス帳の各項目を登録する」（40ページ）をご参照ください。
 設定	アドレス帳の表示や呼び出し順の切り替えおよび登録件数の確認などを行います（「アドレス帳の各種設定をする」46ページ）。
 削除	▶  「1件」、  「選択」、  「グループ」、または  「全件」 アドレス帳を削除します（「各機能の情報を削除する」142ページ）。
 シークレット一時設定*3	▶ 暗証番号を入力 一時的にシークレットモードを設定し、シークレット登録されているアドレス帳の情報を表示します。アドレス帳を終了すると、シークレットモードは解除されます。
 一括送出*4	選択したアドレス帳の電話番号を、通話中にプッシュ信号として送出します。









\*1：「電話番号」を登録しているときのみ表示されます。

\*2：「Eメールアドレス」を登録しているときのみ表示されます。

\*3：シークレットモード設定中は表示されません（「シークレットモードを設定する」123ページ）。

\*4：通話中（アドレス帳に電話番号が登録済み）のみ表示されます。













### お知らせ

-  「発信」、 「ライトメール作成」で1件のアドレス帳に複数の電話番号が登録されているときは、通常使用電話番号が使用されます。
- 通常使用以外の電話番号へ電話をかけたり、ライトメールを送信するには、以下の手順で行います。  
1画面表示/1行表示の各画面で  【詳細表示】 ▶ 発信/送信する電話番号を選択 ▶  【メニュー】 ▶  「発信」または  「ライトメール作成」
-  「Eメール作成」で1件のアドレス帳に複数のEメールアドレスが登録されているときは、通常使用Eメールアドレスが使用されます。
- 通常使用以外のEメールアドレスを宛先としたEメール作成は、以下の手順で行います。  
1画面表示/1行表示の画面で  【詳細表示】 ▶ 送信するEメールアドレスを選択し、 【Eメール作成】

## 1画面表示/1行表示画面のメニューを使う

### アドレス帳詳細画面で 【メニュー】 を押す

以下の項目から選択します。表示される項目は、選択している項目により異なります。

 発信*1	▶  【発信】 を押す 選択した電話番号に電話をかけます。また、電話番号を編集して電話をかけることもできます。
 ライトメール作成*1	選択した電話番号を宛先としたライトメールを作成します（「ライトメールを作成して送信する」54ページ）。
 Eメール作成*2	選択したEメールアドレスを宛先としたEメールを作成します（「Eメールを作成して送信する」51ページ）。
 Eメールへ添付	アドレス帳のデータ（vCard）を添付したEメールを新規作成します（「Eメールにアドレス帳のデータ（vCard）を添付する」47ページ）。
 編集	▶ 各項目を修正 ▶  【登録】 または  【登録】 ▶  「はい」 アドレス帳を編集します。各項目の編集方法については、「アドレス帳の各項目を登録する」（40ページ）をご参照ください。
 名刺フォルダへコピー	アドレス帳のデータを、データフォルダの名刺フォルダへコピーします（「アドレス帳のデータ（vCard）をデータフォルダへコピーする」47ページ）。
 マイオリジナルへ登録	アドレス帳のデータを、マイオリジナルへ登録します（「マイオリジナルを使う」27ページ）。
 1件削除	アドレス帳を削除します（「各機能の情報を削除する」142ページ）。
 一括送出*3	選択した電話番号を、通話中にプッシュ信号として送出します。

\*1：「電話番号」を選択しているときのみ表示されます。

\*2：「Eメールアドレス」を選択しているときのみ表示されます。

\*3：通話中（アドレス帳に電話番号が登録済み）のみ表示されます。



## ● アドレス帳を検索する

登録したアドレス帳を名前や電話番号などで検索することができます。

1画面表示 / 1行表示画面で 【メニュー】 ▶ 【検索】

以下の項目から選択します。

名前	▶ 検索する読みを入力し、 【検索】 名前の読みを入力して検索します（半角24文字まで）。読みを入力しないで 【検索】を押すと、名前順の1画面表示 / 1行表示になります。
キーワード	▶ 検索するキーワードを入力し、 【検索】 名前の読みに含まれるキーワードを入力して検索します（半角24文字まで）。
グループ	▶ 検索するグループを選択し、 【選択】 グループに登録されているアドレス帳を名前順に表示します。
アドレス帳No.	▶  【選択】 ▶ 検索するアドレス帳No.を入力し、 【検索】 アドレス帳No.を入力して検索します。
電話番号	▶ 検索する電話番号を入力し、 【検索】 電話番号の一部を入力して、その番号を含むアドレス帳を検索して表示します（32桁まで）。

### ご注意

- シークレット登録したアドレス帳は、シークレットモード設定中のみ検索することができます（「シークレットモードを設定する」123ページ）。
- 「名前」検索または「キーワード」検索は、ひらがな、漢字による検索はできません。
- 「名前」検索または「キーワード」検索は、アドレス帳に読みが登録されていないと検索できません。

### お知らせ

- 検索結果の表示方法は、検索の種類によって異なります。
- 「名前」検索は以下の順で行います。  
・ アイイ〜ワロン。 AaB~Zz01~89! "#\$%&'()\*+,-./:;@[\]^\_`{|}~。[,]、・スペース
- 「名前」検索で指定した文字、または「アドレス帳No.」検索で指定したアドレス帳No.のアドレス帳がないときは、「該当するデータがありません」と表示された後、検索した文字またはアドレス帳No.に一番近い、次の文字またはアドレス帳No.のアドレス帳を表示します。
- 「キーワード」検索または「電話番号」検索で指定した文字または電話番号のアドレス帳がないときは、「該当するデータがありません」と表示します。
- 「電話番号」検索で電話番号に「P（ポーズ）」が含まれている場合は、ポーズ前までの番号で検索されます。また、「-（ハイフン）」は除外して検索されます。

## ● アドレス帳から発信する

アドレス帳の呼び出しは、検索画面で検索したい項目を入力して表示する方法と、検索画面を表示せずに一覧画面を表示する方法の2種類あります。「呼び出し時検索設定」（46ページ）で設定されている検索画面が表示されます。お買い上げ時は、「名前」の読みで検索して呼び出す方法が設定されています。

待受画面で ▶（検索するアドレス帳の「名前」を入力し、 【検索】 ▶）\*アドレス帳を選択し、

\*：アドレス帳の検索方法は「呼び出し時検索設定」の設定（46ページ）で異なり、ここでは「名前」を入力してアドレス帳を表示する方法（お買い上げ時の設定）で説明しています。

### お知らせ

- 1件のアドレス帳に複数の電話番号の登録があるときは、「通常使用電話番号」に登録した電話番号に電話をかけます。
- 通常使用以外の電話番号にかけるときは、以下の手順で行います。  
待受画面で ▶（検索するアドレス帳の「名前」を入力し、 【検索】 ▶）\*アドレス帳を選択し、 【詳細表示】 ▶ ダイヤルする電話番号を選択し、 【発信】 または
- \*：アドレス帳の検索方法は「呼び出し時検索設定」の設定（46ページ）で異なり、ここでは検索画面で「名前」を入力してアドレス帳を表示する方法（お買い上げ時の設定）で説明しています。
- アドレス帳からのメール送信については、「1画面表示 / 1行表示画面のメニューを使う」（44ページ）をご参照ください。
- アドレス帳からのURL接続は、以下の手順で行います。  
1画面表示 / 1行表示画面で 【詳細表示】 ▶ URLを選択し、 【接続】

## ● アドレス帳の各種設定をする

アドレス帳の表示切り替えや表示順の設定および登録件数の確認を行います。

1画面表示 / 1行表示画面で **Ⓞ** [メニュー] ▶ **Ⓞ** [設定]

以下の項目から選択します。

<b>1</b> 登録件数確認	現在の登録件数と登録できる残りの件数などを表示します。シークレットモード(123ページ)設定時には、シークレット登録されているアドレス帳の件数も表示されます。	
<b>2</b> グループ設定	アドレス帳のグループ名を登録したり、電話やメールの着信時に、グループによって着信パターンやサブディスプレイの色を設定できます。「グループを設定する」46ページ。	
<b>3</b> 表示順設定	<b>1</b> 名前順	アドレス帳を名前順で表示します。
	<b>2</b> アドレス帳No.順	アドレス帳をアドレス帳No.順で表示します。
	<b>3</b> グループ順	アドレス帳をグループ順で表示します。
<b>4</b> 表示切り替え	▶ <b>1</b> 「1画面」または <b>2</b> 「1行」 アドレス帳の表示方法を「1画面表示」または「1行表示」に切り替えます。「表示方法について」43ページ。	
<b>5</b> 呼び出し時検索設定	アドレス帳を呼び出したときのアドレス帳データの検索方法を設定します。「アドレス帳を呼び出すときの検索方法を設定する」46ページ。	

アドレス帳設定画面

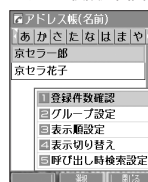

### グループを設定する

アドレス帳のグループ名を登録したり、電話やメールの着信時に、グループによって着信パターンやサブディスプレイの色を設定できます。

アドレス帳設定画面で **2** [グループ設定] ▶ 設定したいグループを選択 ▶ **Ⓞ** [メニュー]

以下の項目から選択します。

<b>1</b> グループ名登録	▶ グループ名を入力し、 <b>Ⓞ</b> [確定] アドレス帳のグループに好みの名前を付けることができます(全角、半角共に16文字まで)。「グループ00」のグループ名は変更できません。
<b>2</b> 着信設定	グループによって、電話やメールの着信パターン、着信時のサブディスプレイの色を変更できます。詳しい操作手順は、「音声着信/メール受信時の音とLED色を設定する」(42ページ)の表内をご参照ください。

### アドレス帳を呼び出すときの検索方法を設定する

アドレス帳を呼び出すときのアドレス帳データの検索方法を設定することができます。検索画面を表示せずに、アドレス帳データを一覧表示させることもできます。

お買い上げ時:  
「名前」

アドレス帳設定画面で **5** [呼び出し時検索設定]を押す

以下の項目から選択します。

<b>1</b> 名前	「名前」検索(45ページ)でアドレス帳データを検索して表示します。
<b>2</b> キーワード	「キーワード」検索(45ページ)でアドレス帳データを検索して表示します。
<b>3</b> グループ	「グループ」検索(45ページ)でアドレス帳データを検索して表示します。
<b>4</b> アドレス帳No.	「アドレス帳No.」検索(45ページ)でアドレス帳データを検索して表示します。
<b>5</b> 電話番号	「電話番号」検索(45ページ)でアドレス帳データを検索して表示します。
<b>6</b> なし(一覧表示)	検索画面は表示せず、「表示順設定」(46ページ)で設定されている方法でアドレス帳データを表示します。

## ● アドレスカード (vCard形式) について

アドレス帳のデータをデータフォルダの名刺フォルダにコピーすることができます。データフォルダへのコピーは、アドレスカード (vCard形式/拡張子.vcf) で行います。



- vCardのバージョンは3.0です。
- vCardの作成は、vCardのデータ1件に対してアドレス帳の登録1件分です。

### アドレス帳のデータ (vCard) をデータフォルダへコピーする

1画面表示/1行表示画面で

1 コピーしたいアドレス帳を選択し、**⊙** [詳細表示] ▶ **Ⓞ** [メニュー]

2 **Ⓞ** [名刺フォルダへコピー] を押す



- ファイル名はアドレス帳の名前がタイトルになり、「名前.vcf」となります。
- アドレス帳の名前が登録されていないときや、アドレス帳の名前にファイル名として使用できない文字<> : ¥ \* / ? \* 1 . ; が含まれているときは、タイトル名に「notitle.vcf」と表示されます。
- 同じファイル名がすでに登録されている場合は、「同じ名前のデータがあります。上書きしますか?」と表示されます。すでにあるファイル名を置き換えて登録するには、上書きの確認画面で**Ⓞ** [はい] を押します。**Ⓞ** [いいえ] を押すと、ファイル名編集ポップアップが表示されます。登録されていないファイル名を入力して、**⊙** [確定] を押します。

アドレス帳詳細画面  
のメニュー

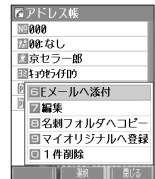

### Eメールにアドレス帳のデータ (vCard) を添付する

アドレス帳のデータ (vCard) を添付したEメールを新規作成します。アドレス帳のデータをEメールに添付すると、データフォルダ (名刺フォルダ) にアドレス帳のデータ (vCard) が保存されます。

アドレス帳詳細画面のメニューで **Ⓞ** [Eメールへ添付] を押す

Eメール作成画面が表示されます。選択したアドレス帳のデータが「添付ファイル」に表示されます。

### データフォルダのアドレスカード (vCard) をアドレス帳に登録する

待受画面で

1 **⊙** ▶ [データフォルダ] を選択し、**⊙** [選択] ▶ **Ⓞ** [名刺/予定] ▶ 登録したいデータを選択し、

**⊙** [再生]

アドレスカード項目画面が表示されます。

2 **Ⓞ** [メニュー] ▶ **Ⓞ** [登録] ▶ アドレス帳の各内容を入力または選択し、**⊙** [登録] または **Ⓞ** [登録]



- vCard以下の項目が登録されている場合は、アドレスカード項目画面から操作を行うことができます。
  - ・vCardに電話番号が登録されている場合  
アドレスカード項目画面で電話番号を選択し、**⊙** [発信] ▶ **⊙** [発信] または **Ⓞ**
  - ・vCardにEメールアドレスが登録されている場合  
アドレスカード項目画面でEメールアドレスを選択し、**⊙** [Eメール作成] ▶ Eメール作成画面が表示
  - ・vCardにURLが登録されている場合  
アドレスカード項目画面でURL情報を選択し、**⊙** [接続] ▶ URL画面が表示
- vCardをアドレス帳に登録しても、データフォルダ内のvCardのデータは削除されません。

アドレスカード  
項目画面



# メールの使いかた

## ● はじめてEメールを使うときは

Eメール

### オンラインサインアップをする

Eメール

お買い上げ後はオンラインサインアップ（無料）を行って、Eメールアドレスを取得していただく必要があります。オンラインサインアップを行わない場合、ウィルコム「CLUB AIR-EDGE」やウィルコムのEメールがご使用できません。オンラインサインアップの詳細については、かんたんマニュアル「オンラインサインアップをする」（12ページ）をご参照ください。

取得できるEメールアドレスは以下ようになります。

○○○○ @ △△.pdx.ne.jp

ユーザーネーム

お客様が自由に設定できます。

- 半角英数字と「-（ハイフン）」、「\_（アンダーバー）」で、4～20文字まで登録できます。
- 1文字目は英字に限りです。
- 英字はすべて小文字として取り扱われます。

ドメイン

ユーザーネーム登録後、自動的に付加されます。

- △△の部分は、ウィルコムにより指定された文字列です。

#### ● ご注意

- オンラインサインアップは、電波状態の良い場所で行ってください。電波状態が悪い場所や移動中は、正しい設定ができないことがあります。
- 指定したユーザーネームと同じ名前がすでに登録されている場合、そのユーザーネームは使用できません。別のユーザーネームで登録し直してください。
- ご契約されている料金コースによってはオンラインサインアップに接続できない場合があります。

待受画面で 「オンラインサインアップ」(または 「オンラインサインアップ」) 画面の指示に従って設定

### オンラインサインアップ完了後、

#### ● ご注意

- 機種変更で本機をご使用になる場合、以前にお使いの機種でオンラインサインアップを行っているときも上記の手順で接続し、設定をご確認ください。登録後の設定確認は以下の手順で行うことができます。  
待受画面で 「オンラインサインアップ」(または 「オンラインサインアップ」) 「接続」 画面の指示に従って設定を確認
- 他の一般プロバイダーでEメールを使用する場合は、ダイヤルアップ設定および接続設定、メールアドレス設定を行ってください（「アカウントごとの各種設定をする」64ページ）。

#### ● お知らせ

- オンラインサインアップで取得した情報を削除するには以下の手順で行います。  
待受画面で 「オンラインサインアップ」(または 「オンラインサインアップ」) 「削除」 「はい」
- オンラインサインアップ完了後、再度オンラインサインアップでセンターに接続すると、Eメールに関する各種設定を変更することができます。詳細については、各画面の指示に従って操作してください。

<b>メールアドレス変更</b> お客様のEメールアドレスを変更することができます。	<b>未確認メール通知</b> 未確認メール通知センターに未読Eメールがあるときにライトメールでお知らせします。
<b>お知らせ</b> ウィルコムからのお知らせメールを受信するようにします。	<b>期限到来メール通知</b> センターに保存されているEメールで保存期間が29日目になったメールがあるときにライトメールでお知らせします。
<b>未承諾広告メール拒否</b> メールの件名に「! 広告!」「未承諾広告※」と書かれたメールを受信しないようにします。	<b>受信限度メール通知</b> センターに保存されているEメールの蓄積容量がいっぱいになったときにライトメールでお知らせします。
<b>メールアドレス指定受信拒否</b> 指定したEメールアドレスやドメインから送信されたEメールを受信しないようにします。	<b>転送</b> センターに届いたメールを他のEメールアドレスに転送するようにします。
<b>メールアドレス指定受信</b> 指定したEメールアドレスやドメインから送信されたEメールのみを受信するようにします。	<b>蓄積</b> 長時間メールを見ることできないときなど新しいメールを蓄積しないようにします。
<b>Eメール自動受信</b> センターに届いたEメールを自動的に本機に受信させるようにします。	<b>添付削除</b> Eメールに添付されているファイルを削除して受信するようにします。
<b>新着メール通知</b> センターに新しいメールが届いたときにライトメールでお知らせします。	<b>高速化サービス</b> ウィルコム経由のパケット通信時にブラウジングの体感通信速度を高速化させるサービス（有料）です。

● はじめてEメールを使うときは

## Eメールについて (ウィルコムのエメール)

Eメールを利用すると、Eメールアドレスを持つ世界中の人とメールをやりとりすることができます。相手から送られてきたEメールはウィルコムのメールサーバーに蓄積されます。電波の届かないところにおいても、電源が入っていないくても、後でウィルコムのメールサーバーから受信することができます。

### ■ Eメール機能の仕様

項目	送信	受信
件名	全角150文字、半角300文字まで	全角150文字、半角300文字まで
宛先	To、Cc、Bcc含めて、20件まで (1件分は半角64文字まで)	—
本文	全角20,000文字、半角40,000文字まで	全角20,000文字、半角40,000文字まで
添付ファイル	20件まで、合計700Kバイト以内	20件まで、合計700Kバイト以内

・添付ファイルは送信時にはエンコードされ、実際より大きな容量になります。添付ファイルの容量表示は、データフォルダでの容量とは異なります。

・送受信時の添付ファイルの容量表示例：約137バイト＝データフォルダ内のデータの容量表示：約100バイト

項目	最大件数または最大容量	備考
受信メール	900件または410～3,686Kバイト*	保護できるのは最大受信件数の半分、または最大受信容量の半分です。
送信メール	900件または410～3,686Kバイト*	未送信、送信済および送信失敗を含みます。保護できるのは最大送信件数の半分、または最大送信容量の半分です。

\*：容量には添付ファイルも含まれます。なお、最大容量は「Eメール保存容量」で変更することができます（「便利な設定を使う」63ページ）。

### ● ご注意

- 相手の受信機器によっては、一部正しく表示されない文字があります。
- 送受信できる文字数には、改行も含まれます。

### ● お知らせ

- 相手から送られてきたEメールはウィルコムのメールサーバーに蓄積後、本機に配信されます（オンラインサインアップで「Eメール自動受信」を設定している場合）。ただし、自動受信を設定できるのは、ウィルコムが提供するEメールアドレス（△△.pdx.ne.jp）のみです。  
本機が電波の届かないところにあるときや、電源をOFFにしているときも、ウィルコムのメールサーバーでお客様に代わってEメールをお預かりしています。お預かりしたEメールが本機で受信されるまで、一定の時間内でウィルコムのメールサーバーに蓄積されたメールの状況をライトメールで繰り返し通知します（オンラインサインアップで「各種通知（未確認メール通知）」を設定している場合）。
- 大きな添付ファイルを受信する場合、正常に受信できない場合があります。その場合、受信行数制限設定（64ページ）を「OFF」に設定してください。

## ライトメールについて

ライトメールは、ライトメール対応の電話機どうして文字メッセージをやり取りできます。電話番号を使用するため、オンラインサインアップしていなくても送受信が行えます。

### ■ ライトメール機能の仕様

メッセージに入力し送信できる文字数は、最大全角45文字、半角90文字までです。

項目	最大件数
受信メール保存数	100件
送信メール保存数	30件

### ● ご注意

- ライトメールを送信するときは、送信先がライトメール対応機種である必要があります。
- 本機はフレーム機能とアニメーション絵文字には対応していません。
- ライトメールは、料金分計サービス（154ページ）を使用して送信することはできません。
- Pメール対応電話機に送信する場合、半角のカタカナ／英字／数字／記号のみで20文字まで送信できますが、機種によっては送信できない場合があります。

## ● メールメニューについて



メールメニューは、メールに関するさまざまな機能の入り口になります。

**待受画面で** を押す

以下の項目から選択します。

受信メール一覧	すべての受信メールが表示されます（「受信メール一覧から受信したメールを読む」56ページ）。
Eメール作成	新しくEメールを作成したり、作成中のEメールを編集します（「Eメールを作成して送信する」51ページ）。
ライトメール作成	新しくライトメールを作成したり、作成中のライトメールを編集します（「ライトメールを作成して送信する」54ページ）。
送信メール一覧	すべての送信メール（送信待ちメールなども含む）が表示されます。
Eメール受信	新しくEメールが届いているかどうかを確認します（「サーバーにEメールがあるかどうかを問い合わせる」57ページ）。
Eメール送受信	「送信待ちメール」の送信と、新しくメールが届いているかどうかを確認し、受信を行います（「サーバーにEメールがあるかどうかを問い合わせる」57ページ）。
Eメール送信	「送信予約」したEメールをまとめて送信します（「送信予約したEメールを送る」54ページ）。
オンラインサインアップ	Eメールをご利用いただくための設定を行います（「オンラインサインアップをする」48ページ）。
設定	メール機能の各種設定ができます（「便利な設定を使う」63ページ）。

### お知らせ

- メールメニューは、Eメール/ライトメールを統合したメニュー構成になっています。
- 受信/送信フォルダ設定（「便利な設定を使う」63ページ）を「フォルダ表示」に設定した場合、メールメニューで「受信メール一覧」または「送信メール一覧」を押すと、受信/送信フォルダ選択画面が表示されます。各フォルダを選択すると、受信/送信したメールの一覧（受信/送信メール一覧画面）が表示されます。

操作	フォルダ名	フォルダ内容
受信メール一覧	受信フォルダ	受信したメールが保存されています。
	フォルダ1 } フォルダ20	「受信フォルダ」から移動した（61ページ）受信メールや、「振り分け設定」（66ページ）で指定したフォルダに自動的に振り分けるように設定した受信メールが保存されています。
送信メール一覧	送信済みメール	送信済みのメールが保存されています。
	送信待ちメール	いつでも送信できるように作成したメール（送信予約したメール）と送信に失敗したメールが保存されています。
	ドラフトメール	作成途中のメールが保存されています。

新しくEメールを作成して送信します。作成したEメールは、すぐに送信せずに保存しておくこともできます。

## 待受画面で

### 1 「Eメール作成」(または を長く (1秒以上) 押す)

Eメール作成画面

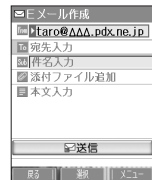

Eメール作成画面が表示されます。

以下の項目を入力または選択します。

(アカウント)	▶  【選択】 ▶ リストからアカウント (Eメールアドレス) を選択し、 【選択】 あらかじめメールアカウントを複数登録している場合、Eメールを送信するときに利用するメールアカウントを選択します。「アカウントごとの各種設定をする」64ページ。
(宛先入力)	宛先を入力します。「To (宛先) を入力する」52ページ。
(件名入力)	件名を入力します。「Sub (件名) / 本文を入力する」52ページ。
(添付ファイル追加)	添付ファイルをデータフォルダまたはプロフィールから選択します。「データを添付する」53ページ。
(本文入力)	本文を入力します。「Sub (件名) / 本文を入力する」52ページ。
送信	作成したEメールを送信します。

### 2 または「 送信」を選択し、 【送信】

送信したEメールは、「送信メール一覧」の「全送信メール」(一覧表示)に表示されます。

#### お知らせ

- ウィルコムが提供するEメールを送信する場合は、メール接続先を「CLUB AIR-EDGE」に設定してください(「接続先を設定する」65ページ)。
- 「送信フォルダ設定」(63ページ)を「フォルダ表示」に設定している場合、送信したEメールは「送信済メール」に保存されます。
- Eメール作成中に着信したり、作成中断確認メッセージ表示中に を押下した場合は、作成していたEメール内容は一時的に保存されます。再度、Eメール作成を開始すると「作成中のメールを使用しますか?」と表示されます。 「はい」を押すと、作成を再開できます。
- Eメール作成画面で 【メニュー】を押すと、以下の項目が表示されます。表示される内容または選択できる項目は、選択している項目により異なります。

記号 <sup>*1</sup>	記号を選択します (36ページ)。	
定型文 <sup>*1</sup>	定型文を選択します (36ページ)。	
絵文字 / 顔文字 <sup>*1</sup>	絵文字 / 顔文字を選択します (36ページ)。	
コピー / カット <sup>*1</sup>	文字をコピー / カットします (37ページ)。	
貼り付け <sup>*1</sup>	コピー / カットした文字を貼り付けます (37ページ)。	
引用 <sup>*1</sup>	アドレス帳	▶ 引用したいテキストや項目を選択し、 【選択】
	プロフィール	テキストや電話番号、Eメールアドレスなどを呼び出して件名や本文に入力します。 「ブックマーク」は、本文入力中のみ表示されます。
	ブックマーク	
	メモ帳 <sup>*2</sup>	
引用 <sup>*3</sup>	アドレス帳	▶ 引用したいEメールアドレスを選択し、 【選択】
	送信履歴	Eメールアドレスを呼び出して宛先に入力します。ここで入力した宛先は、すべてTo宛先 (通常の宛先) として登録されます。
	プロフィール	
保存	作成したメールを「ドラフトメール」に保存します。「作成したEメールを保存 / 送信予約する」53ページ)。	
送信予約	作成したメールを「送信待メール」に保存します。「作成したEメールを保存 / 送信予約する」53ページ)。「一括送信」(60ページ)、「送受信」(50ページ)でまとめて送信することができます。	

\*1: 「 (件名入力)」を選択しているとき、または「本文」入力中のみ表示されます。

\*2: 半角カタカナの引用はできません。

\*3: 「 (宛先入力)」を選択しているときのみ表示されます。



**To (宛先) を入力する** Eメール

宛先はTo、Cc、Bccを含めて20件入力できます。入力できる文字数は1件につき半角64文字までです。

Eメール作成画面で **「To (宛先入力)」** を選択し、**○** **【選択】** ▶ **宛先を入力し、** **Ⓜ** **【確定】**

宛先一覧画面



● 宛先一覧画面で **○** **【選択】** を押すと、以下の項目が表示されます。

<input type="checkbox"/> アドレス帳引用	▶ 引用したい項目を選択し、 <b>○</b> <b>【選択】</b>
<input type="checkbox"/> 送信履歴引用	アドレス帳、送信履歴、プロフィールに登録されている内容呼び出して、Eメールアドレスを入力することができます。
<input type="checkbox"/> プロフィール引用	
<input type="checkbox"/> 直接入力	▶ 宛先を入力し、 <b>○</b> <b>【確定】</b> 宛先を直接入力します。



● 複数のEメールアドレスを入力する場合は、宛先一覧画面で **○** を押します。また、Eメールアドレスを「,」(カンマ) で区切って複数宛先を入力できます (64文字以内)。

● 文字入力の方法については、「文字の入力と設定」(34ページ) をご参照ください。

● 入力した宛先をCcやBccに変更する場合は、以下の操作を行います。

宛先一覧画面で変更したい宛先を選択 ▶ **Ⓜ** **【メニュー】** ▶ **Ⓜ** **「Ccへ変更」** または **Ⓜ** **「Bccへ変更」**

● To、Cc、Bccについては下記をご参照ください。

<b>To</b> To	通常の宛先です。
<b>Cc</b> Cc	メールの内容を複数の宛先にコピーして送る場合に使用します。受信者は他の受信者を知ることができます。Toは直接の宛先、Ccは参考までにといったニュアンスがあります。
<b>Bcc</b> Bcc	メールの内容を複数の宛先にコピーして送る場合に使用します。Ccとは異なり、Bccで送った宛先は送信メールに表示されないため、受信者に知られたくない宛先に送る場合に使用します。送信先のEメールアドレスを、Toも含めて誰にも知られたくない場合は、Toにお客様のアドレス、Bccに送信先のアドレスを入力します。

**Sub (件名) / 本文を入力する** Eメール

件名および本文を入力します。件名は全角150文字、半角300文字まで、本文は全角20,000文字、半角40,000文字まで入力できます。

Eメール作成画面で **「Sub (件名入力)」** を選択し、件名を入力 ▶ **「** **本文入力」** を選択し、**○** **【選択】** ▶ **本文を入力し、**

**○** **【確定】**



● 件名/本文に半角カナ、一部の半角記号を使用することはできません。また、件名に絵文字を使用することはできません。

● 入力可能な文字種/文字数は、本機から送信/受信可能かどうかの基準です。Eメールを作成するときは、相手先が受信可能な文字種/文字数についてもご確認ください。

- ・ PHS (同機種を含む) や携帯電話、またはパソコンなどに絵文字を入れて送信すると、正しく表示されない場合があります。
- ・ PHSや携帯電話、またはパソコンなどに送信した場合、件名や本文の文字数によっては、相手先で文章が途中で切れてしまう可能性があります。



● 文字入力の方法については、「文字の入力と設定」(34ページ) をご参照ください。

● 件名や本文を入力するときは、文字入力メニューを利用してさまざまな方法で引用や入力ができます (「文字入力メニューを使う」36ページ)。

## データを添付する

Eメール

データフォルダから、合計最大700Kバイトまでのデータを選択し、Eメールに添付することができます。20件まで添付できます。

添付可能なデータは以下のとおりです。

アイコンとデータの種類の	保存されているフォルダ	拡張子
画像	画像	.jpg、.jpeg、.gif、.png、.bmp
サウンド (MIDIファイル)	サウンド	.mid、.midi
サウンド (feelsoundファイル)	サウンド	.dxm
サウンド (kmvファイル)	サウンド	.kmv
HTML	インターネット	.html、.htm、.xhtml、.xhtm、.xht、.xml、.wml、.shtml
vCard (アドレスカード)	名刺/予定	.vcf
vCalendar (スケジュール・TODO)	名刺/予定	.vcs
テキスト	その他	.txt
QRコード解析結果	その他	.qrc
Java™アプリ	その他	.jad、.jar
その他のファイル	その他	上記以外のファイル形式

### ● ご注意

- 著作権保護が設定されたファイルは添付できません。
- 本機で利用/表示できないファイル形式でも、Eメールに添付することができます。

### Eメール作成画面で

## 1 「 (添付ファイル追加)」を選択し、 【選択】

以下の項目から選択します。

データフォルダ	▶ 添付するデータを選択し、 【選択】 データフォルダのデータを添付します。
プロフィール	電話番号などのプロフィール情報をvCard形式で添付します。

## 2 【確定】を押す

### お知らせ

- 複数のファイルを添付する場合は、添付ファイル一覧画面で「添付ファイル追加」を選択し、 【選択】を押します。
- 添付ファイル一覧画面で添付ファイルを選択し、 【再生】を押すと、添付したファイルを再生して内容を確認できます。また、 【削除】を押すと、添付を解除できます。

### 添付選択画面

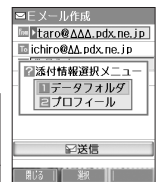

### 添付ファイル一覧画面

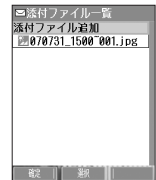

● Eメールを作成して送信する

## 作成したEメールを保存/送信予約する

Eメール

### Eメール作成画面で 【メニュー】 ▶ 「保存」または 「送信予約」

保存または送信予約をしたEメールは、「送信メール一覧」の「全送信メール」（一覧表示）に保存されます。

### お知らせ

- 「送信フォルダ設定」(63ページ)を「フォルダ表示」に設定している場合、Eメールは以下のフォルダに保存されます。
  - ・「保存」したEメール : 「ドラフトメール」
  - ・「送信予約」したEメール : 「送信待メール」
- 「保存」または「送信予約」したEメールを後で編集したり、送信することができます（「保存したEメールを編集して送信する」54ページ、「送信予約したEメールを送る」54ページ）。

## 保存したEメールを編集して送信する



待受画面で

1 ▶ ▶ **「送信メール一覧」** ▶ **保存メールを選択** ▶ **【メニュー】** ▶ **「編集」**

新規作成の場合と同様に、編集したい項目を選択し、内容を編集することができます。

2 Eメールを編集 ▶ または **「送信」** を選択し、 **【送信】**

新規作成の場合と同様に、送信せずに再保存することもできます（「作成したEメールを保存/送信予約する」53ページ）。また、編集せずに送信することもできます。



- 「送信フォルダ設定」（63ページ）を「フォルダ表示」に設定している場合、保存したEメールは、「ドラフトメール」（フォルダ表示）に保存されます。

## 送信予約したEメールを送る



「送信予約」したEメールは、まとめて送ることができます。

待受画面で

▶ **「Eメール送信」**



- 「送信フォルダ設定」（63ページ）を「フォルダ表示」に設定している場合、「送信予約」したEメールは、「送信待メール」に保存されます。

## ライトメールを作成して送信する



新しくライトメールを作成して送信します。作成したライトメールは、すぐに送信せずに保存しておくこともできます。

待受画面で

▶ **「ライトメール作成」** ▶ **宛先電話番号を入力** ▶ **【本文入力】** を選択し、

**【選択】** ▶ **本文を入力し**、 **【確定】** ▶ または **「送信」** を選択し、 **【送信】**

送信したライトメールは、「送信メール一覧」の「全送信メール」（一覧表示）に保存されます。

ライトメール  
作成画面



- 相手の電話機の状態が、留守番電話サービス中/電源が入っていない/通話圏外/通話中のときは、ライトメールを送信しても相手に受信されません。
- 相手の電話機がライトメール非対応の場合は、ライトメールを送信しても通常の着信動作を行います。
- 相手の電話機の種類によっては一部表示できない文字があります。
- 送信メールは、30件まで保存されます。30件を超える古いメールから自動的に削除されます。
- ライトメールは分計発信（154ページ）を使用してメールを送信することはできません。
- 通話中は、ライトメールを送信することはできません。



- 「送信フォルダ設定」（63ページ）を「フォルダ表示」に設定している場合、送信したライトメールは「送信済メール」に保存されます。送信に失敗したライトメールは、「送信待メール」に保存されます。

- 電話番号に入力できる桁数は32桁までです。
- 本文に入力できる文字数は全角45文字、半角90文字までです。
- 文字入力の方法については、「文字の入力と設定」（34ページ）をご参照ください。
- 本文を入力するときは、文字入力メニューを利用してさまざまな方法で引用や入力ができます（「文字入力メニューを使う」36ページ）。また、発信方法の選択や、作成途中のライトメールの保存などができます（「作成したライトメールを保存する」55ページ）。
- ライトメール作成中に着信したり、作成中断確認メッセージ表示中にを押下した場合は、作成していたライトメール内容は一時的に保存されます。再度、ライトメール作成を開始すると「作成中のメールを使用しますか？」と表示されます。「はい」を押すと、作成を再開できます。
- 送信に失敗したライトメールは、保存メールを選択した後、 **【メニュー】** から「送信」を選択すると、あらためて送信できます。
- 「」（宛先入力）を選択中に **【メニュー】** を押すと、以下の項目が表示されます。

<b>引用</b>	<b>アドレス帳</b> <b>送信履歴</b> <b>発信履歴</b> <b>着信履歴</b> <b>ダイヤルメモ</b> <b>プロフィール</b>	▶ 引用したい項目を選択し、 <b>【選択】</b> アドレス帳、送信履歴、発信履歴、着信履歴、ダイヤルメモ、プロフィールに登録されている内容呼び出して、電話番号を入力することができます。
<b>保存</b>	作成したライトメールを保存します（「作成したライトメールを保存する」55ページ）。	
<b>184発信</b>	作成したライトメールを自分の電話番号を通知しないで送信します。	
<b>186発信</b>	作成したライトメールを自分の電話番号を通知して送信します。	

## 作成したライトメールを保存する

ライトメール

ライトメール作成画面で **Ⓜ**【メニュー】 ▶ **📄**【保存】

保存したライトメールは、「送信メール一覧」の「全送信メール」（一覧表示）に保存されます。

**📢** お知らせ

- 「送信フォルダ設定」（63ページ）を「フォルダ表示」に設定している場合、保存したライトメールは「ドラフトメール」に保存されます。

## 保存したライトメールを編集して送信する

ライトメール

待受画面で

**1** **Ⓜ** ▶ **📄**【送信メール一覧】 ▶ **📄**保存メールを選択 ▶ **Ⓜ**【メニュー】 ▶ **📄**【編集】

新規作成の場合と同様に、編集したい項目を選択し、内容を編集することができます。

**2** **✍**ライトメールを編集 ▶ **✉**または**✉**【送信】を選択し、**Ⓜ**【送信】

新規作成の場合と同様に、送信せずに再保存することもできます（「作成したライトメールを保存する」55ページ）。また、編集せずに送信することもできます。

**📢** お知らせ

- 「送信フォルダ設定」（63ページ）を「フォルダ表示」に設定している場合、保存したライトメールは「ドラフトメール」に保存されます。
- 送信済ライトメールは、新たな送信済メールとして新規保存されます。

## ● メールを受信／返信／転送する

Eメール

ライトメール

### 受信したメールを読む

Eメール

ライトメール

■ メールを自動的に受信して読む（パッとみえる®）

Eメールやライトメールを受信した場合、メール受信音や待受画面の表示で、メールの受信をお知らせします。「パッとみえる®」とは、この新着情報表示で**Ⓜ**【選択】を押すだけで最新のメールを見ることができる機能です。

待受画面（新着情報表示画面）で **📄**新着情報表示を確認し、**Ⓜ**【選択】または**Ⓜ**

例：ライトメール  
受信画面

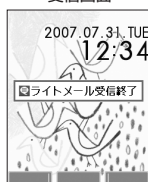

新着情報表示画面

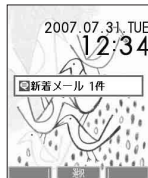

**📢** ご注意

- 自動受信できるEメールはウィルコムが提供するEメールのアカウントに限られます。自動受信するには、オンラインサインアップ（48ページ）でEメール自動受信の設定を行ったうえで「Eメール自動受信機能」（64ページ）の設定を行ってください。
- 待受画面（新着情報表示画面）で**Ⓜ**または**Ⓜ**を押した場合は、「パッとみえる®」が使用できなくなります。この場合は、「受信メール一覧」から確認できます（「受信メール一覧から受信したメールを読む」56ページ）。

**📢** お知らせ

- 新着メールが複数ある場合もEメール／ライトメールを問わず、最新のメールの内容が表示されます。
- その他に未読メールがある場合は、「受信メール一覧」から確認できます（「受信メール一覧から受信したメールを読む」56ページ）。
- 「不在着信 △件」と「新着メール △件」が同時に表示されているとき、**Ⓜ**を押すと、新着メールを確認することができます。
- パケット通信中のメール受信設定を「起動」にしていると、パケット通信中でもEメール／ライトメールを受信できます（「通信中のメール受信を設定する」133ページ）。
- メール起動中、「パッとみえる®」は無効になります。

## ■ 受信メール一覧から受信したメールを読む

受信したメールは「受信メール一覧」の「全受信メール」（一覧表示）に保存されます。確認したい受信メールを選択すると、内容が表示されます。







### 待受画面で 「受信メール一覧」 ▶ メールを選択し、 【選択】

選択した受信メールの内容が表示されます（受信メール詳細画面）。

#### お知らせ

● 「受信フォルダ設定」（63ページ）を「フォルダ表示」に設定している場合、受信したメールは「受信フォルダ」または「フォルダ1」～「フォルダ20」に保存されます。受信メールのフォルダ自動振り分けについては、「受信メールを自動的にフォルダに振り分ける」（66ページ）をご参照ください。

● 受信メール詳細画面では、以下の操作を行うことができます。

- ・  : 1行ずつ表示をスクロールします。
- ・  : 前後のメールを表示します。
- ・  (PAGE) : 次のページへスクロールします。
- ・  (PAGE) : 前のページへスクロールします。
- ・  : メール一覧画面に戻ります。
- ・  : 待受画面に戻ります。
- ・  【メニュー】 : メニューを表示し、メールの返信や削除など、さまざまな機能をご使用できます（「受信メール/送信メール詳細画面のメニューを使う」61ページ）。

● 保存している受信メールの容量が最大保存量を超えると、既読の古いメール（保護されていないメール）から自動的に削除されます。

● ライトメールの受信メールは100件まで保存されます。100件を超えると既読の古いメール（保護されていないメール）から自動的に削除されます。

● 受信ボックスでは、Eメール/ライトメールを統合して取り扱います。受信したメールの種別はアイコンで判断できます。

● 受信メール詳細画面の本文中に、URL、Eメールアドレス、電話番号がある場合、それらの文字列を選択し、

 【選択】を押すと、直接インターネットへのアクセスや、Eメール/ライトメールの作成、電話の発信などが行えます（「メール本文の電話番号/Eメールアドレス/URLを直接利用する」59ページ）。また、送信済メールや送信待メールの場合も同様に行えます。

全受信メール画面  
（受信メール一覧画面）



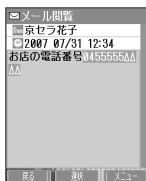

受信メール詳細画面  
（例：ライトメール）









メール本文中の文字列	できること
URL	URLページへ接続、ブックマーク登録、アドレス帳登録（新規登録/追加登録）
Eメールアドレス	アドレス帳登録（新規登録/追加登録）、Eメール作成
電話番号	アドレス帳登録（新規登録/追加登録）、発信（通常発信/特番付加発信）、ライトメール作成

● 各画面のアイコン表示は、以下のとおりです。





#### ■ 受信/送信ボックス画面（フォルダ表示）のアイコン

	受信/送信フォルダ : 受信/送信メールが一切保存されていない場合 フォルダ1～20 : 受信メールが一切保存されていない場合
	受信/送信フォルダ : 受信/送信メールが1件以上保存されていて、すべて既読の場合 フォルダ1～20 : 受信メールが1件以上保存されていて、すべて既読の場合
	受信フォルダ : 未読メールがある場合 フォルダ1～20 : 未読メールがある場合

#### ■ メール一覧画面のアイコン

	未読ライトメール/送信待ライトメール
	未読Eメール/送信待Eメール
	既読ライトメール/ドラフトライトメール
	既読Eメール/ドラフトEメール
	送信済Eメール
	送信済ライトメール

#### ■ メール詳細画面のアイコン

	宛先
	差出人：名前または、Eメールアドレス
	受信/送信日時
	件名
	添付ファイル

## サーバーにEメールがあるかどうかを問い合わせる

Eメール

サーバーに新しいEメールが届いているかどうかを確認し、Eメールが届いている場合は受信をします。「Eメール自動受信機能」(64ページ)の「Eメール自動受信」の設定にかかわらず、任意のタイミング(電波の届かない場所にいた後など)でEメールを受信することができます。

待受画面で を長く(1秒以上)押す

### ご注意

- Eメール受信について
  - ・ 文字数が多いEメールの場合、表示に時間がかかることがあります。
  - ・ 画像ファイル付きEメールは正常に表示できない場合があります。
  - ・ 受信したEメールの内容によっては、正常に表示できない場合があります。

### お知らせ

- 上記手順は、センターキー長押し下割り当てを「Eメール受信」に設定した場合のみ行えます(「センターキーの長押しに機能を設定する」136ページ)。
- 新着Eメールを確認するには、以下の操作でも行えます。  
待受画面で 「Eメール受信」
- Eメール受信中、画面の下部に「△△△/○○○件」と数値が表示されます。これは、「受信中のメール数」を表しています。
- メール一覧画面では、画面の右上に「未: △△△件」と数値が表示されます。これは、「未読メール数」を表しています。
- 未読メールがある場合、メインディスプレイに「」が表示されます。
- Eメール自動受信に失敗したときは、メインディスプレイに「」が表示されます。電波状態の良い場所で「Eメール受信」をやり直してください。

## 添付ファイルを表示/再生/保存する

Eメール

受信メール一覧画面または受信メール詳細画面から、添付ファイルの一覧を表示することができます。添付ファイル一覧画面では、添付ファイルの表示/再生の他、添付ファイルをデータフォルダへ保存することができます。

受信メール一覧画面/受信メール詳細画面で [メニュー] ▶ [添付ファイル] ▶

添付ファイルを選択 ▶ [メニュー]

以下の項目から選択します。

保存	▶ ファイル名を確認または修正し、 [確定] 選択した添付ファイルをデータフォルダに保存します。
詳細表示	選択した添付ファイルの詳細情報を表示します。

添付ファイル  
一覧画面



### ご注意

- 本機で取り扱うことのできる添付ファイルのみ、表示/再生することができます。

### お知らせ

- 添付ファイル一覧画面からの表示/再生は、以下の手順で行います。  
添付ファイル一覧画面でデータを選択し、 [再生]

## 受信したEメールに返信する

Eメール

受信したEメールに返信します。「返信」は差出人に返信されます。Reply-Toが設定されている場合には、そのメールアドレスに返信します。「全員に返信」は受信メールに含まれる複数の宛先(Cc含む)に返信します。

受信メール一覧画面/受信メール詳細画面で [メニュー] ▶ [返信] または [全員に返信] ▶ 本文を編集 ▶

または [送信] を選択し、 [送信]

### お知らせ

- 返信時は、件名の先頭に自動的に「Re:」を付加します。
  - ・ 「Re:」が付加された結果、件名として文字数が入力可能文字数を超えてしまう場合は、件名の末尾から削除されます。
  - ・ 別の件名に編集することもできます。
  - ・ すでに「Re:」が付加されている受信メールへの返信では、「Re:」を付加しません。
- 返信時に、受信メールの本文を引用して返信メールの本文に付加することができます(「アカウントごとの各種設定をする」64ページ)。
- [全員に返信] の場合、差出人以外はCc宛先になります。

## 受信したライトメールに返信する

ライトメール

受信したライトメールに返信します。ライトEメールに設定している場合は、返信できません。

受信メール一覧画面/受信メール詳細画面で [メニュー] ▶ [返信] ▶ 本文を編集 ▶ または [送信] を選択し、 [送信]

### ご注意

- 受信したライトメールを、Eメールで返信することはできません。
- オンラインサインアップ時に、ライトEメールで受信する設定を行っている場合は、ライトメールへの返信はできません。

### お知らせ

- 「ライトメールメッセージ引用」を「ON」にしている場合、返信メールの本文には、設定により受信メール本文が自動的に引用されます（「ライトメールの設定をする」66ページ）。

## 受信したEメールを転送する

Eメール

受信したEメールを、他のEメールアドレスに転送することができます。

受信メール一覧画面/受信メール詳細画面で [メニュー] ▶ [転送] ▶ 宛名と本文を編集 ▶ または [送信] を選択し、 [送信]

### ご注意

- 受信したライトメールを、Eメールで転送することはできません。また、受信したEメールを、ライトメールで転送することはできません。

### お知らせ

- 転送時は、件名の先頭に自動的に「Fw :」を付加します。
  - ・「Fw :」が付加された結果、件名の文字数が入力可能文字数を超えてしまう場合は、件名の末尾から削除されます。
  - ・別の件名に編集することもできます。
  - ・すでに「Fw :」が付加されている受信メールの転送では、「Fw :」を付加しません。
- 転送時に、受信メールの本文を引用して転送メールの本文に付加することができます（「アカウントごとの各種設定をする」64ページ）。
- 受信メールの送信/受信者の情報（To, From, Cc, Reply-To）は引用されません。

## 受信したライトメールを転送する

ライトメール

受信したライトメールを、他のライトメール対応電話機に転送することができます。

全受信メール画面/受信メール詳細画面で [メニュー] ▶ [転送] ▶ 宛名と本文を編集 ▶ または [送信] を選択し、 [送信]

### ご注意

- 受信したライトメールを、Eメールで転送することはできません。

## 受信メール/送信メールの宛先一覧画面のメニューを使う

Eメール

ライトメール

受信メール/送信メール一覧画面、詳細画面から、受信メール/送信メールの宛先一覧画面のメニューを表示することができます。

受信/送信メール一覧画面/受信/送信メール詳細画面で [メニュー] ▶ [宛先一覧] を選択し、 [選択] ▶

### Eメールアドレスまたは電話番号を選択 ▶ [メニュー]

以下の項目から選択します。表示される項目は、選択している項目により異なります。

アドレス帳へ登録	新規 選択した宛先のEメールアドレスや電話番号をアドレス帳に新規登録します（「アドレス帳の各項目を登録する」40ページ）。
	追加 ▶（追加登録するアドレス帳の「名前」を入力し、 [検索] ▶）*アドレス帳を選択し、 [選択] ▶ 登録先を「Eメールアドレス1~3」または「電話番号1~3」から選択し、 [選択] ▶  [登録] または  [メニュー] ▶  [はい]  *：アドレス帳の検索方法は「呼び出し時検索設定」の設定（46ページ）で異なり、ここでは「名前」を入力してアドレス帳を表示する方法（お買い上げ時の設定）で説明しています。 すでに登録されているアドレス帳データに、Eメールアドレスや電話番号を追加登録します。
発信 <sup>*1</sup>	▶  [発信] を押す 選択した電話番号に電話をかけます。また、電話番号を編集して電話をかけることもできます。
Eメール作成 <sup>*2</sup>	選択したEメールアドレスを宛先としたEメールを作成します（「Eメールを作成して送信する」51ページ）。
ライトメール作成 <sup>*1</sup>	選択した電話番号を宛先としたライトメールを作成します（「ライトメールを作成して送信する」54ページ）。

\*1：電話番号を選択している場合のみ表示されます。

\*2：Eメールアドレスを選択している場合のみ表示されます。



メール本文に、電話番号やEメールアドレス、URLがある場合、それらの文字列は反転表示され、直接電話をかけたり、Eメールやライトメールの作成、URL接続などを行えます。

受信/送信メール詳細画面で 本文中の電話番号/Eメールアドレス/URLを選択し、【選択】

以下の項目から選択します。

電話番号を選択した場合	<input type="radio"/> 発信	<p><input checked="" type="radio"/>【発信】を押す</p> <p>選択した電話番号に電話をかけます。また、電話番号を編集して電話をかけることもできます。</p>	
	<input type="radio"/> アドレス帳へ登録	<input type="radio"/> 新規	<p>選択した電話番号をアドレス帳に新規登録します（「アドレス帳の各項目を登録する」40ページ）。</p>
		<input type="radio"/> 追加	<p>▶（追加登録するアドレス帳の「名前」を入力し、<input checked="" type="radio"/>【検索】▶）*1 アドレス帳を選択し、<input checked="" type="radio"/>【選択】▶登録先を「電話番号1~3」から選択し、<input checked="" type="radio"/>【選択】▶<input checked="" type="radio"/>【登録】または<input checked="" type="radio"/>【登録】▶<input type="radio"/>「はい」</p> <p>すでに登録されているアドレス帳データに、電話番号を追加登録します。*2</p>
<input type="radio"/> ライトメール作成	<p>選択した電話番号を宛先としたライトメールを作成します（「ライトメールを作成して送信する」54ページ）。</p>		
Eメールアドレスを選択した場合	<input type="radio"/> アドレス帳へ登録	<input type="radio"/> 新規	<p>選択したEメールアドレスをアドレス帳に新規登録します（「アドレス帳の各項目を登録する」40ページ）。</p>
		<input type="radio"/> 追加	<p>▶（追加登録するアドレス帳の「名前」を入力し、<input checked="" type="radio"/>【検索】▶）*1 アドレス帳を選択し、<input checked="" type="radio"/>【選択】▶登録先を「Eメールアドレス1~3」から選択し、<input checked="" type="radio"/>【選択】▶<input checked="" type="radio"/>【登録】または<input checked="" type="radio"/>【登録】▶<input type="radio"/>「はい」</p> <p>すでに登録されているアドレス帳データに、Eメールアドレスを追加登録します。*2</p>
	<input type="radio"/> Eメール作成	<p>選択したEメールアドレスを宛先としたEメールを作成します（「Eメールを作成して送信する」51ページ）。</p>	
URLを選択した場合	<input type="radio"/> アドレス帳へ登録	<input type="radio"/> 新規	<p>選択したURLをアドレス帳に新規登録します（「アドレス帳の各項目を登録する」40ページ）。</p>
		<input type="radio"/> 追加	<p>▶（追加登録するアドレス帳の「名前」を入力し、<input checked="" type="radio"/>【検索】▶）*1 アドレス帳を選択し、<input checked="" type="radio"/>【選択】▶<input checked="" type="radio"/>【登録】または<input checked="" type="radio"/>【登録】▶<input type="radio"/>「はい」</p> <p>すでに登録されているアドレス帳データに、URLを追加登録します*2</p>
	<input type="radio"/> URLページへ接続	<p>選択したURLのWebページをOperaブラウザで表示します。</p>	
	<input type="radio"/> ブックマークへ登録	<p>▶タイトルを入力し、<input checked="" type="radio"/>【登録】</p> <p>選択したURLをブックマークに登録します。</p>	

\*1：アドレス帳の検索方法は「呼び出し時検索設定」の設定（46ページ）で異なり、ここでは「名前」を入力してアドレス帳を表示する方法（お買い上げ時の設定）で説明しています。

\*2：追加登録したい項目（電話番号/Eメールアドレス/URL）にすでに登録したデータがある場合、その状態で【登録】を押すと、上書きされます。

## ● メールを管理する

Eメール **ライトメール**

- 受信メールの管理について
  - ・ 受信したメールは「全受信メール」（一覧表示）に保存されています。
  - ・ 「受信フォルダ設定」（63ページ）を「フォルダ表示」に設定している場合、Eメールは「受信フォルダ」または「フォルダ1」～「フォルダ20」のそれぞれに保存されます。
  - ・ 「全受信メール」、「受信ボックス」、「受信フォルダ」、「フォルダ1」～「フォルダ20」、および「受信メール詳細」のそれぞれの画面でメールの削除や編集などの管理ができます。「受信フォルダ」、「フォルダ1」～「フォルダ20」については、フォルダ間のメールの移動なども行えます。
- 送信メールの管理
  - ・ 送信したメールは「全送信メール」（一覧表示）に保存され、未送信のメールや送信に失敗したメールも一緒に保存されます。
  - ・ 「送信フォルダ設定」（63ページ）を「フォルダ表示」に設定している場合、Eメール/ライトメールは以下のフォルダにそれぞれ保存されます。
    - ・ 送信に成功したメール : 「送信済メール」
    - ・ 送信に失敗したメール : 「送信待メール」
    - ・ 送信せずに保存したメール : 「ドラフトメール」
  - ・ 「全送信メール」、「送信ボックス」、「送信済メール」、「送信待メール」、「ドラフトメール」、および「送信メール詳細画面」のそれぞれでメールの削除や編集などの管理ができます。

### 受信ボックス/送信ボックス（フォルダ表示）画面のメニューを使う

Eメール **ライトメール**

「受信フォルダ設定」/「送信フォルダ設定」（63ページ）を「フォルダ表示」に設定している場合、以下の操作が行えます。

待受画面で **13** 「受信メール一覧」または **43** 「送信メール一覧」 **フォルダを選択** **13** 【メニュー】

**13** 「フォルダ内メール全削除」 **暗証番号を入力** **13** 「はい」

**お知らせ**

- **13** 「フォルダ内メール全削除」で、削除対象に保護メール（「メールを保護する」62ページ）が含まれているときは、「保護メールも削除しますか?」と表示され、以下から選択します。

<b>13</b> はい	保護メールを含めて削除します。
<b>13</b> いいえ	保護メール以外を削除します。
<b>13</b> 削除を中止	削除操作を中止します。

### 受信メール/送信メール一覧画面のメニューを使う

Eメール **ライトメール**

受信/送信メール一覧画面で 【メニュー】を押す

以下の項目から選択します。表示される項目は、選択している画面により異なります。

返信* <sup>1</sup>	差出人に返信します（「受信したEメールに返信する」57ページ、「受信したライトメールに返信する」58ページ）。	
全員に返信** <sup>1+2</sup>	選択した受信メールの差出人およびTo、Ccに設定されているEメールアドレスに返信します（「受信したEメールに返信する」57ページ）。	
送信* <sup>3</sup>	選択しているメールを送信します。	
一括送信* <sup>3+4</sup>	すべてのメールを送信します。	
編集* <sup>3</sup>	選択したメールを編集します（「保存したEメールを編集して送信する」54ページ、「保存したライトメールを編集して送信する」55ページ）。	
転送	選択したメールを転送します（「受信したEメールを転送する」58ページ、「受信したライトメールを転送する」58ページ）。	
宛先一覧	選択したメールの宛先の一覧を表示します（「受信メール/送信メールの宛先一覧画面のメニューを使う」58ページ）。	
添付ファイル* <sup>5</sup>	選択したEメールの添付ファイルを一覧表示します（「添付ファイルを表示/再生/保存する」57ページ）。	
保護	選択したメールを保護します（「メールを保護する」62ページ）。	
並び替え	<b>13</b> 日付順	メールを日付の新しい順に並び替えます。
<b>お買い上げ時： 「日付順」</b>	<b>13</b> 宛先順* <sup>3</sup>	メールを送信先の宛先順に並び替えます。
	<b>13</b> 送信者順* <sup>1</sup>	メールを送信者の宛先順に並び替えます。
	<b>13</b> 未読/既読* <sup>1</sup>	受信メールを未読メール→既読メール（それぞれ日付の新しい順に並び替え）の順に並び替えます。

行数切り替え	▶ <input type="checkbox"/> 「1行表示」または <input type="checkbox"/> 「3行表示」 メール一覧の表示を「1行表示」または「3行表示」に切り替えます。 「1行表示」では <input type="radio"/> を押すごとに、受信・送信相手/件名/本文を切り替えることができます。	
お買い上げ時： 「3行表示」		
削除	メールを削除します（「メールを削除する」62ページ）。	
移動*6	<input type="checkbox"/> 1件	▶ <b>移動先のフォルダを選択し、<input type="radio"/>【選択】</b> 選択した受信メールを別のフォルダに移動します。
	<input type="checkbox"/> 選択	▶ <b>移動したい受信メールを選択し、<input type="radio"/>【選択】を繰り返す ▶ <input type="checkbox"/>【移動】 ▶ 移動先のフォルダを選択し、<input type="radio"/>【選択】</b> 選択した複数の受信メールを別のフォルダに移動します。選択を解除するには、選択した受信メールを選択し、 <input type="radio"/> 【解除】を押します。
	<input type="checkbox"/> 全件	▶ <b>移動先フォルダを選択し、<input type="radio"/>【選択】</b> フォルダ内の受信メールをすべて別のフォルダに移動します。

\*1：受信メール一覧画面の場合のみ表示されます。

\*2：ライトメール選択時は表示されません。

\*3：送信メール一覧画面の場合のみ表示されます。

\*4：送信待ちメールがある場合のみ表示されます。

\*5：メールに添付ファイルがある場合のみ表示されます。

\*6：「受信フォルダ設定」（63ページ）を「フォルダ表示」に設定している場合のみ表示されます。

## 受信メール/送信メール詳細画面のメニューを使う

Eメール

ライトメール

受信/送信メール詳細画面で  **【メニュー】** を押す

以下の項目から選択します。表示される項目は、選択している画面により異なります。

返信*1	差出人に返信します（「受信したEメールに返信する」57ページ、「受信したライトメールに返信する」58ページ）。
全員に返信*1*2	差出人および受信メールでTo、Ccに設定されていたEメールアドレスに返信します（「受信したEメールに返信する」57ページ）。
送信*3	表示しているメールを送信します。
編集*3	表示しているメールを編集します（「保存したEメールを編集して送信する」54ページ、「保存したライトメールを編集して送信する」55ページ）。
転送	表示しているメールを転送します（「受信したEメールを転送する」58ページ、「受信したライトメールを転送する」58ページ）。
宛先一覧	表示しているメールの宛先の一覧を表示します（「受信メール/送信メールの宛先一覧画面のメニューを使う」58ページ）。
添付ファイル*4	表示しているEメールの添付ファイルを一覧表示します（「添付ファイルを表示/再生/保存する」57ページ）。
文字サイズ お買い上げ時： 「小」	▶ <input type="checkbox"/> 「最小」、 <input type="checkbox"/> 「小」、 <input type="checkbox"/> 「中」、または <input type="checkbox"/> 「大」 メールを表示する際の、文字の大きさを変更します。
コピー*5	▶ <b>コピー範囲の始点を選択し、<input type="radio"/>【始点】 ▶ 終点を選択し、<input type="radio"/>【終点】</b> メール本文と件名をコピーします（全角、半角共に1024文字まで）。
保護	表示している受信メールを保護します（「メールを保護する」62ページ）。
削除	▶ <input type="checkbox"/> <b>「はい」</b> を押す 表示している受信メールを削除します。

\*1：受信メール詳細画面の場合のみ表示されます。

\*2：ライトメール選択時は表示されません。

\*3：送信メール詳細画面の場合のみ表示されます。

\*4：メールに添付ファイルがある場合のみ表示されます。

\*5：本文または件名を選択している場合のみ表示されます。

## メールを削除する

Eメール

ライトメール

### ■ メール一覧画面からメールを削除する場合

受信/送信メール一覧画面で 【メニュー】 ▶ 【削除】

以下の項目から選択します。

1件	選択したメールを削除します（「各機能の情報を削除する」142ページ）。
選択	複数のメールを選択して削除します（「各機能の情報を削除する」142ページ）。
全件	フォルダ内のすべてのメールを削除します（「各機能の情報を削除する」142ページ）。

### ■ メールをまとめて削除する場合

待受画面で

1 ▶ 【設定】 ▶ 【メール削除】

以下の項目から選択します。

全メール削除	すべてのメールを削除します。また「Eメール保存容量」（63ページ）の設定もクリアされます。
受信メール全削除	すべての受信メールを削除します。
送信済メール全削除	すべての送信済メールを削除します。
送信待メール全削除	すべての送信待メールを削除します。
ドラフトメール全削除	すべてのドラフトメールを削除します。
送信履歴全削除	すべての送信履歴を削除します。

2 【はい】を押す

ご注意

●一度削除したメールは復元できません。まとめて削除する場合はとくにご注意ください。

## メールを保護する

Eメール

ライトメール

送受信したメールが、本機の最大件数または最大容量を超えると、送受信日時の古い既読メールから自動的に削除されます。大事なメールが自動削除されたり、誤って削除しないようにするためには、保護を設定します。

例：メール一覧画面でメールを保護する

受信/送信メール一覧画面で 【メニュー】 ▶ 【保護】

お知らせ

- 保護されたメールには、「」が表示されます。
- Eメール保護設定の最大件数または最大容量は、450件または1843Kバイトです。ただし、Eメール保存容量の設定（「便利な設定を使う」63ページ）で変更した場合は、最大件数または最大容量の半分となります。
- 保護の解除は、以下の手順で行います。

受信/送信メール一覧画面で保護を解除したいメールを選択 ▶ 【メニュー】 ▶ 【保護】

メール機能に関する各種設定を行います。

待受画面で **【設定】**

以下の項目から選択します。

<b>11</b> 受信フォルダ設定 お買い上げ時： 「一覧表示」	<b>11</b> フォルダ表示	受信メールを各フォルダに分けて表示します。
	<b>22</b> 一覧表示	すべての受信メールを表示します。
<b>22</b> 送信フォルダ設定 お買い上げ時： 「一覧表示」	<b>11</b> フォルダ表示	送信メールを各フォルダに分けて表示します。
	<b>22</b> 一覧表示	すべての送信メールを表示します。
<b>22</b> 振り分け条件設定	自動的に受信メールをフォルダに振り分けるように設定します（「受信メールを自動的にフォルダに振り分ける」66ページ）。	
<b>22</b> フォルダ名変更	▶ <b>変更するフォルダを選択し、フォルダ名を入力</b> ▶ <b>【登録】</b> 受信ボックスのフォルダ名を変更します。	
<b>22</b> 文字サイズ お買い上げ時： 「小」	▶ <b>11</b> 「最小」、 <b>22</b> 「小」、 <b>22</b> 「中」、または <b>22</b> 「大」 メールを表示する際の文字の大きさを変更します。	
<b>22</b> ライトメール設定	ライトメール送信時の確認音と、返信時に返信元のメールの本文を自動的に引用して挿入するかどうかの設定をします（「ライトメールの設定をする」66ページ）。	
<b>22</b> メール削除	メールや送信履歴をまとめて削除します（「メールを削除する」62ページ）。	
<b>22</b> Eメール保存容量	▶ <b>22</b> で配分を設定し、 <b>22</b> 【選択】 受信ボックスと送信ボックスの保存容量を配分します。保存容量の配分によっては、メールの送受信ができない場合があります。ご利用に合わせて配分を変更してください。	
<b>22</b> 接続先/アカウント設定	メール接続先の選択、アカウントの各種設定、送信/受信メールアカウント設定を行います（「接続先を設定する」65ページ）。	

**お知らせ**

- 受信/送信フォルダ設定を**22**「フォルダ表示」に設定すると、すべてのメールはフォルダに保存されます。受信/送信フォルダの設定を**22**「一覧表示」に設定した場合は、メールを選択する手順が異なります（「メールメニューについて」50ページ）。

メール設定画面

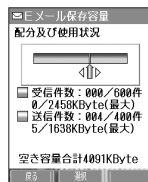
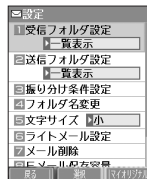

アカウントごとの各種設定をする



本機に登録されているメールアカウントごとに、差出人名や署名などの各種設定をします。オンラインサインアップで取得したウィルコムが提供するEメールのアカウント (△△.pdx.ne.jp) の場合は、Eメールの自動受信に関する設定もここでできます。一般プロバイダーのアカウントを使用する場合は、追加アカウントとして手動でEメールアドレスなどの情報を登録しておく必要があります (「ダイヤルアップを設定する」86ページ)。

メール設定画面で  「接続先/アカウント設定」 ▶  「アカウント設定」 ▶ 「アカウント1」、

「アカウント2」、または「Eメール」を選択し、 「選択」

アカウント選択画面では、オンラインサインアップで取得したウィルコムのアカウント (△△.pdx.ne.jp) 「Eメール」を含め、3つのアカウント項目が表示されます。

アカウント選択画面

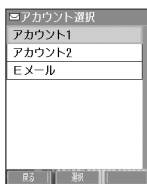

以下の項目から選択します。表示される項目は、選択したアカウントにより異なります。

受信行数制限設定 お買い上げ時： 「OFF」	▶ <input type="checkbox"/> 「ON」または <input checked="" type="checkbox"/> 「OFF」 受信する一通あたりのメールデータ量 (行数) を制限するかどうかを選択します。受信行数を少なく設定することで、通信料を低くおさえることができます。制限を超えるデータは削除された状態で受信します。このため、添付ファイルの表示/再生ができなかったり、添付ファイルの一部が本文に文字化けして表示されることがあります。
受信行数 お買い上げ時： 「600」	受信行数制限設定を <input type="checkbox"/> 「ON」に設定したときに、受信するメールの行数を入力します。入力できる数値は0~999までです。
Eメール削除設定 お買い上げ時： 「削除」	▶ <input type="checkbox"/> 「保存」または <input checked="" type="checkbox"/> 「削除」 Eメール受信時にサーバー上のメールを削除するかどうかの設定をします。受信しきれないデータ量のメールを受信したとき、メールサーバー上のメールは削除され、受信し直すことはできません。
保存Eメール再受信設定 お買い上げ時： 「解除」	▶ <input type="checkbox"/> 「再受信」または <input checked="" type="checkbox"/> 「解除」 次回サーバー上にアクセスしたときに、サーバー上に保存されているすべてのEメールを再受信するかどうかを選択します。
返信先アドレス お買い上げ時： 「OFF」	▶ <input type="checkbox"/> 「ON」または <input checked="" type="checkbox"/> 「OFF」 お客様からの送信メールを、受信した相手先から返信するときのEメールアドレスを設定するかどうかを選択します。
返信先アドレス入力	返信先アドレスを <input type="checkbox"/> 「ON」に設定したときに、返信先Eメールアドレスを入力します。入力できる文字数は半角64文字までです。複数のEメールアドレスを入力するときは、Eメールアドレスを「,」(カンマ) で区切ります。
メッセージ引用 お買い上げ時： 「>なしで引用する」	▶ <input type="checkbox"/> 「>付で引用する」、 <input checked="" type="checkbox"/> 「>なしで引用する」、または <input type="checkbox"/> 「引用しない」 メール返信/転送時に、返信元のメールの本文を自動的に引用して挿入するかどうかの設定をします。引用した本文は、返信/転送メール本文の文字数にカウントされます。
署名設定 お買い上げ時： 「付加しない」	署名 ▶ <input type="checkbox"/> 「付加する」または <input checked="" type="checkbox"/> 「付加しない」 メール本文に署名を付加するかどうかを選択します。Eメール作成時に反映される署名は、接続先 (65ページ) に設定されている送信メールアカウントの署名です。返信メール作成時に反映される署名は、「From」に設定されている接続先 (65ページ) の送信メールアカウントの署名です。
	署名入力 署名を <input type="checkbox"/> 「付加する」に設定したときに、メール本文に付加する署名を入力します (全角128文字、半角256文字まで)。署名は送信メール本文の文字数にカウントされます。
差出人名称 お買い上げ時： 「未設定」	メール送信時に相手先で表示されるお客様の名前を設定します (全角16文字、半角32文字まで)。半角カタカナは使用できません。
メール自動受信機能 <sup>1)</sup>	ウィルコムが提供するEメールのアカウント (△△.pdx.ne.jp) で、Eメール自動受信通知を受信したときの動作を設定します。あらかじめオンラインサインアップを行ってから設定を行ってください。
Eメール自動受信機能 お買い上げ時： 「ON」	▶ <input type="checkbox"/> 「ON」または <input checked="" type="checkbox"/> 「OFF」 新しいEメールがメールサーバーに届いたときにEメールを自動で受信するかどうかを選択します (オンラインサインアップで「Eメール自動受信」の設定をした場合のみ)。
自動受信回数設定 お買い上げ時： 「1回」	▶ <input type="checkbox"/> 「1回」、 <input type="checkbox"/> 「2回」、または <input checked="" type="checkbox"/> 「3回」 Eメール自動受信機能を「ON」に設定したときに、Eメール自動受信サーバーへのお問い合わせ回数を設定します。

● 便利な設定を使う

メール自動受信機能*1	Eメール自動受信履歴	メールを自動受信した履歴を一覧表示します。履歴を削除するには、機能リセットまたは「完全消去+初期化」を行ってください（「登録内容や各機能の設定をリセットする」124ページ）。	
メールサーバー設定*2	センタ名称設定	メールサーバーの名称を入力します（全角8文字、半角16文字まで）。	
	メールアドレス	自分のメールアドレスを入力します（半角64文字まで）。	
	送信サーバー（SMTP）	SMTPサーバーのアドレスを入力します（半角64文字まで）。	
	受信サーバー（POP）	POPサーバーのアドレスを入力します（半角64文字まで）。	
	アカウント名	メールサーバーで利用者を識別するために使用するアカウント名（ユーザ名）を入力します（半角64文字まで）。	
	パスワード	メールサーバーにアクセスするときに必要なパスワードを入力します（半角128文字まで）。	
	サーバー詳細設定*3 お買い上げ時： SMTPポート番号： [25] POPポート番号： [110] SMTP認証： [OFF] POPbeforeSMTP： [ON] POPbeforeSMTP 待ち時間： [2] 認証方式設定： [POP]	SMTP ポート番号	SMTPサーバーのポート番号を入力します。入力できるポート番号は0～65535までです。
		POP ポート番号	POPサーバーのポート番号を入力します。入力できるポート番号は0～65535までです。
SMTP認証		◆ <input type="checkbox"/> [ON] または <input type="checkbox"/> [OFF] 送信メールサーバーに接続する際、SMTP認証を行うかどうかを設定します。	
POPbefore SMTP		◆ <input type="checkbox"/> [ON] または <input type="checkbox"/> [OFF] メール送信時に、サーバー側でPOPbeforeSMTPによる認証が用いられる場合 <input type="checkbox"/> [ON] に設定します。	
POPbefore SMTP待ち 時間		POPbeforeSMTPを <input type="checkbox"/> [ON] に設定したときに、POPサーバーとの接続後、SMTPサーバーに接続するまでの秒数を入力します。設定できる待ち時間は0～60秒までです。	
認証方式設定	◆ <input type="checkbox"/> [POP] または <input type="checkbox"/> [APOP] POP認証時にAPOP認証を行うかどうかを設定します。		

\*1：オンラインサインアップで取得したウィルコムアカウント「Eメール」でのみ選択できます。

\*2：オンラインサインアップで取得したウィルコムアカウント「Eメール」の場合は、設定を変更することができません。

\*3：「サーバー詳細設定」の詳細については、プロバイダーにお問い合わせください。

#### お知らせ

- Eメール作成時に反映される署名は、設定されている送信メールアカウント（65ページ）の署名です。
- 返信メール作成時に反映される署名は、「From」に設定されている送信メールアカウントです。
- 「メールサーバー設定」の入力例については、「アカウントを設定する」（67ページ）手順2の画面をご参照ください。

## 接続先を設定する

Eメール

メール設定画面で  「接続先/アカウント設定」を押す

以下の項目から選択します。

<input type="checkbox"/> メール接続先	◆ <input type="checkbox"/> 「接続先1」、 <input type="checkbox"/> 「接続先2」、または <input type="checkbox"/> 「CLUB AIR-EDGE」 複数のアカウントを登録している場合、メールの接続先を選択します。接続先を設定するには、「ダイヤルアップを設定する」（86ページ）をご参照ください。	
<input type="checkbox"/> アカウント設定	署名、差出人名など、アカウントごとの各種設定をします。また、追加アカウントもここから登録します（「アカウントごとの各種設定をする」64ページ）。	
<input type="checkbox"/> Eメール送受信設定	<input type="checkbox"/> 送信メールアカウント お買い上げ時： 「Eメール」	◆ <input type="checkbox"/> 「メールアカウント1」～ <input type="checkbox"/> 「Eメール」 複数のアカウントを登録している場合、メールを送信するアカウントを選択します。
	<input type="checkbox"/> 受信メールアカウント お買い上げ時： 「Eメール」	◆ <input type="checkbox"/> 「メールアカウント1」～ <input type="checkbox"/> 「Eメール」 ◆ <input type="checkbox"/> [ON] または <input type="checkbox"/> [OFF] 複数のアカウントを登録している場合、メールを受信するアカウントを選択します。アカウントを複数選択した場合は、一括受信となります。

#### ご注意

- 送信/受信メールアカウントは、追加アカウントを登録していない場合、設定の必要はありません。
- オンラインサインアップで取得したウィルコムアカウントの送受信を行う場合は、メール接続先を「CLUB AIR-EDGE」に設定してください。

#### お知らせ

- 送信/受信メールアカウントの設定で表示されるアカウント名は、「アカウント設定」で登録した名称で表示、または登録したもののだけが表示されます。



ライトメールの設定をする Eメール **ライトメール**

メール設定画面で **②** 「ライトメール設定」を押す

以下の項目から選択します。

<input type="checkbox"/> ライトメール送達確認音 お買い上げ時： 「ON」	▶ <input type="checkbox"/> 「ON」 または <input type="checkbox"/> 「OFF」 ライトメールの送信成功時に確認音が鳴るかどうかを設定します。
<input type="checkbox"/> ライトメールメッセージ引用 お買い上げ時： 「OFF」	▶ <input type="checkbox"/> 「ON」 または <input type="checkbox"/> 「OFF」 ライトメール返信時に、返信元のメールの本文を自動的に引用して挿入するかどうかを設定します。引用した本文は、返信メール本文の文字数にカウントされます。

受信メールを自動的にフォルダに振り分ける Eメール **ライトメール**

受信したメールを、指定したフォルダに自動的に振り分けて保存することができます。ドメインを指定することはできません。

メール設定画面で

**1** **②** 「振り分け条件設定」を押す

■ 振り分け条件を初めて設定する場合

**2** **Ⓞ** 【新規作成】

■ すでに振り分け条件が設定されている場合

**2** **Ⓞ** 【メニュー】 ▶ **1** **Ⓞ** 【新規作成】

**3** 以下の項目から選択します。

表示される項目は、選択している項目により異なります。

メール種別	<input type="checkbox"/> Eメール	Eメールで振り分けます。
	<input type="checkbox"/> ライトメール	ライトメールで振り分けます。
メールアカウント	「メール種別」で <input type="checkbox"/> 「Eメール」 を選択したときに、メールアカウントを選択します。	
送信者	<input type="checkbox"/> メールアドレス*1	メールアドレスで振り分けます。
	<input type="checkbox"/> 電話番号**	電話番号で振り分けます。
	<input type="checkbox"/> グループ	グループで振り分けます。
	<input type="checkbox"/> すべての送信者	すべての送信者を振り分けます。
送信者アドレス	「送信者」で <input type="checkbox"/> 「メールアドレス」 を選択した場合は、ここに入力します（半角64文字まで）。	
グループ	「送信者」で <input type="checkbox"/> 「グループ」 を選択した場合は、ここで選択します。	
フォルダ	振り分けるフォルダを選択します。	

\*1: 「メール種別」で  「Eメール」 を選択したときのみ表示されます。

\*2: 「メール種別」で  「ライトメール」 を選択したときのみ表示されます。

**4** **Ⓞ** 【登録】 または **Ⓞ** 【登録】

**🔔** ご注意

● 「送信者アドレス」は、設定したメールアドレスと完全一致の場合のみ有効となります。

■ 振り分け条件一覧画面のメニューを使う

振り分け条件一覧画面で **振り分け条件を選択** ▶ **Ⓞ** 【メニュー】

以下の項目から選択します。表示される項目は、選択している項目により異なります。

<input type="checkbox"/> 新規作成	受信したメールを指定したフォルダに自動的に振り分けて保存します（「受信メールを自動的にフォルダに振り分ける」66ページ）。
<input type="checkbox"/> 編集*1	▶ 編集したい項目を選択 ▶ 編集し、 <b>Ⓞ</b> 【登録】 ▶ <input type="checkbox"/> 「はい」 または <input type="checkbox"/> 「いいえ」 登録した振り分け条件設定を編集します。 <input type="checkbox"/> 「はい」 を押すと上書き保存されます。 <input type="checkbox"/> 「いいえ」 を押すと追加保存されます。
<input type="checkbox"/> 削除*1	▶ <input type="checkbox"/> 「1件」、 <input type="checkbox"/> 「選択」、または <input type="checkbox"/> 「全件」 選択した振り分け条件設定を削除します（「各機能の情報を削除する」142ページ）。
<input type="checkbox"/> 優先順位変更*1*2	▶ 振り分け条件の順位を選択し、 <b>Ⓞ</b> 【選択】 振り分け条件の優先順位を変更します。上記手順で選択した振り分け条件の1つ上位に設定されます。

\*1: 振り分け条件が1件も登録されていない場合は選択できません。

\*2: 振り分け条件の登録が1件のみの場合は選択できません。

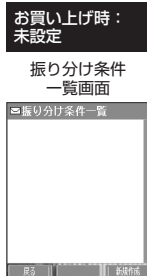

● 便利な設定を使う

## ● 一般プロバイダーのEメールを設定する

お客様がすでにご契約されているプロバイダーのメールアドレスを利用してEメールを送受信する場合は、以下の方法で設定します。

### 🔍 ご注意

- 設定を行う前に、以下の点に注意してください。
  - ・ご利用のメールサーバーがPOP3/SMTPに対応していることをご確認ください。
  - ・プロバイダー加入時に送られてくる、ご契約内容が書かれた用紙をお手元にご用意ください。設定情報が不明の場合は、各プロバイダーへお問い合わせください。
  - ・発信者番号通知（25ページ）が「ON」になっていることをご確認ください。
  - ・プロバイダーによってはウィルコムで接続する場合、別途ご契約やお申し込みが必要になります。詳細は各プロバイダーへお問い合わせください。

## アカウントを設定する

### 待受画面で

- 1 ▶ 「設定」 ▶ 「接続先/アカウント設定」 ▶ 「アカウント設定」 ▶ 「アカウント1」または「アカウント2」を選択し、 「選択」

- 2 「メールサーバー設定」を選択し、 「選択」 ▶ プロバイダーとのご契約内容が書かれた用紙を見ながら、以下の項目を設定する

センタ名称設定	お好みの名称を入力します（全角8文字、半角16文字まで）。
メールアドレス	ご契約されているプロバイダーのメールアドレスを入力します（半角64文字まで）。 例：□□□□@△△.dion.ne.jp
送信サーバー（SMTP）	プロバイダーのご契約内容を確認しながら入力します（半角64文字まで）。
受信サーバー（POP）	プロバイダーのご契約内容を確認しながら入力します（半角64文字まで）。
アカウント名	メールアドレスを入力します（半角64文字まで）。プロバイダーによっては、「ユーザID」の名称を使用しています。
パスワード	メールのパスワードを入力します（半角128文字まで）。
サーバー詳細設定	プロバイダーから特に指定がない限り設定は不要です（必要に応じて各プロバイダーにお問い合わせください）。



- 3 「登録」または 「登録」 ▶ アカウント設定に必要な項目を設定し、 「登録」または 「登録」

### 📢 お知らせ

- メールアカウント設定の詳細については、「アカウントごとの各種設定をする」（64ページ）をご参照ください。

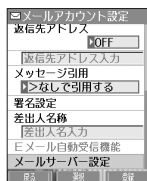

## 受信メールアカウントを切り替える

複数のメールアドレスを設定している場合、メールアドレスを切り替えてEメールを受信することができます。ここでは、ウィルコム経由で接続し、お客様が設定したプロバイダーのメールアドレスでEメールを受信する方法を説明します。オンラインサインアップをすることにより、ウィルコム経由でのEメール受信が可能になります。

### 待受画面で

- 1 ▶ 「設定」 ▶ 「接続先/アカウント設定」 ▶ 「Eメール送受信設定」 ▶ 「受信メールアカウント」 ▶ 1.1 ~ 1.3 （アカウントを選択） ▶ 1.1 「ON」 ▶ 「登録」 ▶ 「登録」

# インターネットの使いかた

## ● はじめてインターネットを使うときは

### オンラインサインアップをする

お買い上げ後はオンラインサインアップ（無料）を行っていただく必要があります。オンラインサインアップを行わない場合、ウィルコム社の「CLUB AIR-EDGE」を利用することができません。オンラインサインアップの詳細については、「オンラインサインアップをする」（48ページ）をご参照ください。

## ● インターネット機能について

本機に搭載されたOperaブラウザ（「Operaブラウザについて」69ページ）によって、簡単な操作でWebページをお楽しみいただけます。

- Webページから画像やメロディをダウンロードし、本機で画像やメロディを壁紙や着信メロディとして利用することができます（「ダウンロードのしかた」71ページ）。
- ウィルコム社の「CLUB AIR-EDGE」にアクセスすることで、ウィルコム社の電話向けに作られたさまざまなコンテンツをお楽しみいただけます（「Operaブラウザを起動し、CLUB AIR-EDGEにアクセスする」70ページ）。
- 「Opera制限」（122ページ）が設定されている場合は、ご利用の際に暗証番号を入力する必要があります。
- 一般プロバイダーを利用したインターネットへのアクセスも可能です（「ダイヤルアップを設定する」86ページ）。

### ● ご注意

- インターネットの説明ページで本書に掲載されている画面のレイアウトや表示内容は、ひとつの例であり、変更される場合があります。
- Webページには、一部の方に不快感を与えるものも存在します。ご利用に関してはご注意ください。よろしくお願いいたします。
- Webページの表示は、電波状況やインターネットの混雑によって時間がかかる場合があります。
- パケット方式でインターネットに接続すると、お客様がご契約されている料金コースによってはパケットを送受信するたびに料金が発生しますのでご注意ください。料金について詳しくはウィルコム社にお問い合わせください。
- インターネット上のコンテンツサービスやWebページの文章、画像、メロディデータなどは、一般的に著作権法で保護されています。これらの内容は個人として楽しむ以外に著作権者の許可を得ずそのまま、または改変して販売したり、再配布することはできません。
- PIAFS方式でインターネットに接続すると、接続中は通信料金が発生しますのでご注意ください。料金について詳しくはウィルコム社にお問い合わせください。

### ● お知らせ

- OperaブラウザでWebページを表示するときサーバーから受信した情報は、本機に一時的に保存されます。これをキャッシュといえます。
  - ・ OperaブラウザからWebページにアクセスするとメインディスプレイに「

Opera社のサーバーサービス、パソコン版Operaについては下記までお問い合わせください。

Opera公式Webサイト : <http://jp.opera.com/>

メールフォームによるお問い合わせ : <http://jp.opera.com/contact/?selected=oss>

### インターネットを使うための接続先を設定する

本機では、インターネットの接続先（アカウント）を切り替えて利用することができます。一般プロバイダーやお客様の会社などのネットワークからインターネットに接続できます。詳細については、「ダイヤルアップを設定する」（86ページ）をご参照ください。

### セキュリティ通信について

Operaブラウザでは特別な操作なしで、SSL (Secure Sockets Layer) やTLS (Transport Layer Security) に対応したWebページを表示することができます。SSLやTLSに対応したページを利用すると、例えば、お買い物をするとき、お客様の住所や電話番号、クレジットカード番号などの大事な個人情報を本機から送信しても、第三者に見られたり、盗まれたりしないよう保護されます。

### ● ご注意

- 当社は、お客様に対しSSL/TLS対応ページの安全性に関して何ら保証を行うものではありません。お客様ご自身の責任と判断により、SSL/TLS対応ページをご利用ください。

### ● お知らせ

- Operaブラウザは、URLが「https://～」で始まるWebページにアクセスしたときに、SSL/TLS対応ページと判断し、SSL/TLSの認証が完了すると、画面上に「

SSL通信開始  
確認画面

SSL通信を開始しますか？

はい  
 いいえ

● はじめてインターネットを使うときは / ● インターネット機能について

## ■ 端末情報の通知

Webページによってはサービスの提供のために、お客様の位置情報、電話番号、メールアドレスの通知を要求する場合があります。このような場合には、情報を送信するかどうかの確認画面を表示して注意を促します。

位置情報通知画面

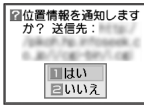

電話番号通知画面

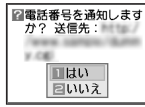

メールアドレス通知画面

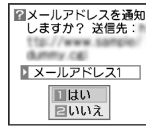

### ● ご注意

- インターネット上で端末情報（電話番号やEメールアドレスなど）を送信すると、場合によっては第三者に知られてしまう可能性があります。あらかじめご了承ください。
- インターネット上には、上記の場合のほかにも、お客様のメールアドレスなどを入力できる掲示板などが存在しますが、個人情報の取り扱いには十分にご注意ください。
- 確認画面は実際と異なる場合があります。

## ● Operaブラウザについて

Operaブラウザは、携帯電話やウィルコムでの電話向けに作成されたWebページのほか、パソコン向けに作成されたWebページも表示することができます。Operaブラウザのお問い合わせ先については、68ページをご参照ください。

### ● ご注意

- パソコン向けのWebページでは、一部表示できない場合があります。また、インターネット上のCGI（掲示板など、ブラウザからの要求でサーバーに保存されたプログラムを実行するしくみ）では、一部利用できない場合があります。
- お客様のご利用環境や個別の情報サービスの内容までは保証いたしかねますので、Webページの検証や動作保証はいたしません。お客様の責任においてご利用ください。

## 表示モード

Operaブラウザには、多くのWebページを快適に表示するため、以下の3種類の表示モードが用意されています。  
・「ケータイモード」 ・「フルスクリーンモード」 ・「スモールスクリーンモード」  
各表示モードによってWebページの表示のしかたが異なります。お好みの表示モードに切り替えてご利用ください。どの表示モードで表示しているかを画面上部のピクトの種類でお知らせします。表示モードの切り替えはOperaメニュー、またはWebページ表示中に行うことができます（「Opera（WEB）メニューからの環境設定」80ページ、「Operaブラウザの表示モードを切り替える」71ページ）。

### ケータイモード

画面上部に「」が表示されます。



Webページを本機の画面サイズに合わせ、Webページの内容をすべて、幅240ドットに固定して表示します（画像も最大240ドット幅に縮小されます）。このモードでは、を押すだけでWebページをスクロールして表示できます。ただし、フレームを表示しません。

スクロール方向



### フルスクリーンモード

画面上部に「」が表示されます。

Webページの内容をすべて、幅640ドットに固定して表示します。このモードでは、とを使い上下左右にページをスクロールして表示できます。フレームで分割されたページもそのまま表示できますが、ページ上のほとんどの要素がメインディスプレイ表示幅を超えて表示されるため、全体を把握できない場合があります。フレームで分割されたページの場合、「フレーム切り替え」でフレームを移動したり、1つのフレームのみを選択し新しいページとして表示させることができます（「Webページから移動する」77ページ）。

スクロール方向

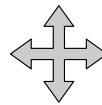

### スモールスクリーンモード

画面上部に「」が表示されます。

Webページを本機の画面サイズに合わせ、Webページの内容をすべて、幅240ドットにフォーマットし直して表示します（画像も最大240ドット幅に縮小されます）。このモードでは、を押すだけでWebページをスクロールして表示できます。また、フレームで分割されたページの場合、「フレーム切り替え」で1つのフレームを選択し、単ページでのみ表示させることができます（「Webページから移動する」77ページ）。

スクロール方向

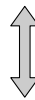

### ● ご注意

- 表示モードを変更すると、Webページによっては、表示できない場合があります。

### ● お知らせ

- フレームページを表示中は、タイトルに「」が表示されます。

## ● Operaブラウザの基本操作

### Operaブラウザの起動と終了

#### ■ Operaブラウザを起動し、CLUB AIR-EDGEにアクセスする

Operaブラウザを起動し、ウィルコムが提供するポータルサイト「CLUB AIR-EDGE」にアクセスします。



待受画面で   **「公式サイト」**

 **ご注意**

● 「CLUB AIR-EDGE」にアクセスできない場合は、Opera接続先を「CLUB AIR-EDGE」に設定し、ユーザーエージェントを「WILLCOM」に設定してください（「Webページ表示中の環境設定」82ページ）。

 **お知らせ**

● Webページ表示中のCLUB AIR-EDGEへのアクセスは、以下の手順で行います（ユーザーエージェントの設定にご注意ください）。

Webページ表示中に  **【メニュー】**  **「移動」**  **「公式サイト」**

● 通信中のメール受信設定を「起動」にしていると、インターネット利用中でもEメール/ライトメールが受信できます（「通信中のメール受信を設定する」133ページ）。

#### ■ Operaブラウザを終了する

Webページ表示中に  **を2回押す**



















Operaブラウザを終了します。

 **お知らせ**

●  を1回押すと、表示画面はそのままオフラインになります。

### Operaブラウザでの主なキー操作について

Operaブラウザを使ってインターネットにアクセスしたときのキー操作は、以下のとおりです。

	<ul style="list-style-type: none"> <li>・フォーカスを移動します。</li> <li>・表示を上下に移動します。</li> </ul>	
	「ケータイモード」および「スモールスクリーンモード」の場合	「戻る」の役割をします。
	「フルスクリーンモード」の場合	<ul style="list-style-type: none"> <li>・フォーカスを移動します。</li> <li>・表示を左に移動します。</li> </ul>
	「ケータイモード」および「スモールスクリーンモード」の場合	「進む」の役割をします。
	「フルスクリーンモード」の場合	<ul style="list-style-type: none"> <li>・フォーカスを移動します。</li> <li>・表示を右に移動します。</li> </ul>
 (PAGE)  (PAGE)	フォーカス/表示を画面単位で上下に移動します。シャッター/メモキー  （サイドキー）を押すと、  (PAGE)、  (PAGE)で、画面を拡大・縮小（ズーム）することができます。	
	「戻る」の役割をします。本機は表示したWebページの履歴を20件まで記録しており、すでに表示した前のページを表示することができます。	
	<ul style="list-style-type: none"> <li>・待受画面からOpera(WEB)メニュー（74ページ）を表示します。</li> <li>・待受画面から長く（1秒以上）押すと「ホーム」に設定されたページを表示します。</li> <li>・Webページ表示中に押すと、「スモールスクリーンモード」、「フルスクリーンモード」、または「ケータイモード」への切り替えができます（「Operaブラウザの表示モードを切り替える」71ページ）。</li> </ul>	
	CLUB AIR-EDGEなど、ウィルコムの電話や携帯向けのページで、数字付きのメニューが表示されている場合は、該当項目を選択します。文字入力にも使用します。	
	「選択/決定」の役割をします。リンクなどにフォーカスを合わせた後、画面下部中央の操作ガイド表示エリアが「選択」や「OK」と表示されている場合に使用します。	
	表示画面はそのままオフラインになります。オフライン状態で再度  を押すと、Webページの表示を中止し、呼び出し元の画面に戻ります。	
	Webページ表示中に、画面下部左端の操作ガイド表示エリアが「戻る」や「中止」になっている場合に使用します。	
	Webページ表示中に、便利な操作ができるメニューを表示します。画面下部右端の操作ガイド表示エリアが「メニュー」などになっている場合に使用します。	
シャッター/メモキー  （サイドキー）	 (PAGE)、  (PAGE)を画面の拡大・縮小として使用できるように切り替えます。	

**お知らせ**

- 「ケータイモード」、「スモールスクリーンモード」でWebページを表示しているときは、Webページ表示中のリンクやボタンなどが左右に並んでいる場合でも(Ⓢ)で選択します。
- (Ⓢ)は、以下のようなWebページ上の表示に対しての決定ボタンとしても操作できます。

テキストボックス	チェックボックス	ラジオボタン	プルダウンメニュー
(Ⓢ) で目的のテキストボックスを選択し、(Ⓢ)【選択】▶文字を入力	(Ⓢ) で目的のチェックボックスを選択し、(Ⓢ)【選択】	(Ⓢ) で目的のラジオボタンを選択し、(Ⓢ)【選択】	(Ⓢ) で目的のプルダウンメニューを選択し、(Ⓢ)【選択】▶(Ⓢ)で目的の項目を選択し、(Ⓢ)【選択】

## Operaブラウザの表示モードを切り替える

Webページを表示中に、表示モードを切り替えます。表示モードは画面上のピクトの種類でお知らせします（「表示モード」69ページ）。

Webページ表示中に (Ⓢ) ▶ (Ⓢ) 「ケータイモード」、(Ⓢ) 「フルスクリーンモード」、または(Ⓢ) 「スモールスクリーンモード」

**お知らせ**

- 表示モードの切り替えは、Operaメニューからも行えます（「Opera (WEB) メニューからの環境設定」80ページ）。

## ダウンロードのしかた

Operaブラウザからインターネット上の画像やメロディをダウンロードします。本機に対応した以下のファイル形式であれば、画像やメロディを壁紙や着信メロディとしてご使用いただけます。

- ・ダウンロードしたデータは、データの種類に応じてデータフォルダに保存されます（「保存できるデータの種類」96ページ）。
- ・インターネット上の画像やメロディの著作権を保護する目的で、データの一部には以下のような使用上の制限が課せられている場合があります。
  - ・Opera接続中にのみ再生が可能で、データフォルダへの保存はできません。
  - ・ダウンロードしデータフォルダへの保存は可能だが、データフォルダから転送やEメール添付して送信することはできません。
- ・本機では再生、利用できないデータもダウンロードできます。

データ種別	Operaブラウザで表示/再生できるファイル形式
画像	JPEG、GIF、BMP、PNG
メロディ	feelsound(64和音のみ)、MIDI (SMFフォーマット0/1対応)

例：Webページ上にあるMIDIデータをダウンロードする

MIDIデータにフォーカスを合わせた状態で (Ⓢ)【選択】▶(Ⓢ)「はい」▶保存ファイル名を入力し、

(Ⓢ)【確定】

**ご注意**

- インターネット上のコンテンツサービスやWebページの文章、画像、メロディデータなどは、一般的に著作権法で保護されています。これらの内容は個人として楽しむ以外に著作権者の許可を得ずそのまま、または改変して販売したり、再配布することはできません。
- ダウンロードした画像のファイル形式によっては、本機の最大表示色数で表示されない場合があります。また、本機のディスプレイ性能により、画像ファイルの持つ色を完全に表現できない場合があります。
- MIDIの形式によっては、正しく再生できないものもあります。
- 本機に保存した画像、メロディ、ページやブックマークなどの登録内容は消えることがあります。万一、登録内容が消失した場合でも当社は責任を負いかねますので、あらかじめご了承ください。
- すでにデータフォルダに保存されているデータと同様の名前のデータをダウンロードした場合は警告メッセージが表示されます。この場合はデータ名を編集して保存することができます（下記「お知らせ」参照）。

**お知らせ**

- Webページ上で、ダウンロードを目的とせずに掲載されている画像やBGMも保存できる場合があります（「Webページの画像やBGM、Webページ全体を保存する」76ページ）。
- 画像の場合は、画像そのものがサムネイル表示がリンクになっている場合があります。
- 保存確認画面の表示は、データの種類によって異なります。本機で未対応のデータをダウンロードした場合や、音楽データなどへのリンクを選択したときは、保存確認画面で(Ⓢ)「はい」を選択します。
- データを保存する際に、データ名をお好みに編集することができます。

保存確認画面 (MIDIの場合)

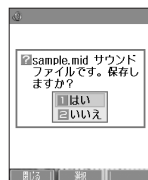

ファイル保存画面



## ブックマークについて

繰り返しアクセスしたいお気に入りのページをブックマークに登録しておくで、次回から簡単な操作で、登録したページにアクセスすることができるようになります（「ブックマークに登録したWebページにアクセスする」73ページ）。

### ■ 表示中のWebページをブックマークに登録する

Webページを表示中に、表示しているページを「ブックマーク」に登録できます。ブックマークは100件まで登録できます。

#### Webページ表示中に

### 1 【メニュー】 ▶ 【ブックマーク登録】

以下の項目から選択します。

(ブックマークNo.)	▶ <b>ブックマークNo. (00~99) を入力し、<input checked="" type="radio"/> 【選択】</b> ブックマークNo.を設定します。設定時には、00~99で空いている一番小さいブックマークNo.が自動的に表示されますが、変更することもできます。
フォルダ登録	▶ <b>フォルダを選択し、<input checked="" type="radio"/> 【選択】</b> ブックマークを登録するフォルダを設定します。
(タイトル)	▶ <b>タイトルを入力または修正する</b> ブックマークのタイトルを設定します。現在表示中のWebページのタイトルが自動的に表示されますが、タイトルを変更することもできます（全角、半角共に40文字まで）。
(URL)	▶ <b>URLを入力または修正する</b> ブックマークのURLを設定します。現在表示中のWebページのURLが自動的に表示されますが、URLを変更することもできます（半角255文字まで）。

### 2 【登録】 または 【登録】

#### ご注意

- すでに100件のブックマークが登録されている場合は、警告メッセージが表示された後ブラウザ画面に戻ります。
- データフォルダに保存したWebページはブックマークに登録できません。

#### お知らせ

- ブックマークNo.の入力は以下の操作でも行えます。

空いている一番小さいブックマークNo.に登録するとき	▶ を押す
十の位を指定して、一番小さいブックマークNo.に登録するとき	▶  ~  (十の位) ▶

- 登録したブックマークの内容は、変更することができます（「ブックマークを編集する」79ページ）。



## ■ ブックマークに登録したWebページにアクセスする（ブックマーク一覧）

ブックマークに登録したWebページは、「ブックマーク一覧」（78ページ）で一覧表示し、選択して接続することができます。

待受画面で **④** ▶ **📁**【ブックマーク】 ▶ **📁**フォルダを選択 ▶ **📄**ブックマークを選択し、**🔍**【接続】



- Webページ表示中に、ブックマーク一覧を呼び出してアクセスするには、以下の手順で行います。  
Webページ表示中に**☰**【メニュー】 ▶ **📁**【ブックマーク一覧】 ▶ **📁**フォルダを選択 ▶ **📄**ブックマークを選択し、**🔍**【接続】

## Webページ上の情報を利用する

表示しているWebページ上にURLのリンクがある場合、そのURLを選択して**🔍**【選択】を押すと、そのURLにジャンプします。Webページ上にEメールアドレスや電話番号のリンクがある場合には以下のように操作します。

Webページ表示中に **📄**電話番号またはEメールアドレスへのリンクを選択し、**🔍**【選択】

### ■ Eメールアドレスの場合

以下の項目から選択します。

<b>📧</b> Eメール作成	▶ <b>🔍</b> 【選択】を押す Webページ表示を中断し、選択したリンク先のEメールアドレスを宛先としたEメールを作成します（「Eメールを作成して送信する」51ページ）。	
<b>📧</b> アドレス帳へ登録	<b>📄</b> 新規	選択したリンク先のEメールアドレスをアドレス帳に新規登録します（「アドレス帳の各項目を登録する」40ページ）。
	<b>📄</b> 追加	▶（追加登録するアドレス帳の「名前」を入力し、 <b>🔍</b> 【検索】 ▶）* アドレス帳を選択し、 <b>🔍</b> 【選択】 ▶ 登録先を「Eメールアドレス1～3」から選択し、 <b>🔍</b> 【選択】 ▶ <b>🔍</b> 【登録】または <b>📄</b> 【登録】 ▶ <b>📄</b> 【はい】 *：アドレス帳の検索方法は「呼び出し時検索設定」の設定（46ページ）で異なり、ここでは検索画面で「名前」を入力してアドレス帳を表示する方法（お買い上げ時の設定）で説明しています。 すでに登録されているアドレス帳データに、Eメールアドレスを追加登録します。追加登録したい項目にすでに登録したデータがある場合、その状態で <b>🔍</b> 【登録】を押すと、上書きされます。

上記項目の利用後は、Webページ表示画面に戻ります。

### ■ 電話番号の場合

以下の項目から選択します。

<b>📞</b> 発信	▶ <b>🔍</b> 【発信】を押す 選択したリンク先の電話番号に電話をかけます。また、電話番号を編集して電話をかけることもできます。	
<b>📧</b> ライトメール作成	選択したリンク先の電話番号を宛先としたライトメールを作成します（「ライトメールを作成して送信する」54ページ）。	
<b>📧</b> アドレス帳へ登録	<b>📄</b> 新規	選択したリンク先の電話番号をアドレス帳に新規登録します（「アドレス帳の各項目を登録する」40ページ）。
	<b>📄</b> 追加	▶（追加登録するアドレス帳の「名前」を入力し、 <b>🔍</b> 【検索】 ▶）* アドレス帳を選択し、 <b>🔍</b> 【選択】 ▶ 登録先を「電話番号1～3」から選択し、 <b>🔍</b> 【選択】 ▶ <b>🔍</b> 【登録】または <b>📄</b> 【登録】 ▶ <b>📄</b> 【はい】 *：アドレス帳の検索方法は「呼び出し時検索設定」の設定（46ページ）で異なり、ここでは検索画面で「名前」を入力してアドレス帳を表示する方法（お買い上げ時の設定）で説明しています。 すでに登録されているアドレス帳データに、電話番号を追加登録します。追加登録したい項目にすでに登録したデータがある場合、その状態で <b>🔍</b> 【登録】を押すと、上書きされます。

- ・位置情報通知機能のLi機能（138ページ）が「ON」に設定され、Webページが位置情報を要求している場合は、位置情報付き電話番号リンクメニュー画面が表示されます。発信を行うと、通話先に位置情報が通知されます。  
上記項目の利用後は、Webページ表示画面に戻ります。
- ・リンク先の電話番号に電話をかけたととき、**📞**を押すごとに通話中の画面とWebページの画面を切り替えることができます。ただし、通話中に画面をWebページに切り替えても、Web操作は行えません。

## ● Opera (WEB) メニューについて

Operaブラウザを起動したときに表示されるOpera (WEB)メニューでは、さまざまな方法でWebページにアクセスしたり、環境設定をしたりすることができます。

### Operaブラウザのメニューについて

待受画面で **④** を押す

Opera (WEB)  
メニュー

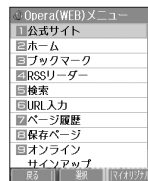

以下の項目から選択します。

<b>①</b> 公式サイト	CLUB AIR-EDGEへアクセスします (「Operaブラウザを起動し、CLUB AIR-EDGEにアクセスする」70ページ)。
<b>②</b> ホーム	「ホーム」に登録したページへアクセスします。
<b>③</b> ブックマーク	ブックマーク一覧を表示し、ブックマークに登録しているWebページへアクセスします (「ブックマークに登録したWebページにアクセスする」73ページ)。
<b>④</b> RSSリーダー	事前に登録したWebページの更新の有無を確認したり、更新されたWebページを表示したりできます (「RSSリーダーを使う」84ページ)。
<b>⑤</b> 検索	検索したいキーワードを入力し、検索エンジンを選択してWebページにアクセスします。
<b>⑥</b> URL入力	URLを入力してアクセスします。入力履歴を利用することもできます (URLを入力または入力履歴からアクセスする) 75ページ)。
<b>⑦</b> ページ履歴	▶ <b>①</b> 一覧から履歴を選択し、 <b>②</b> 【接続】 以前にアクセスしたWebページを表示します。 ページ履歴一覧には、以前にアクセスしたWebページが20件まで記録されます。20件を超えると、古い履歴から自動的に削除されます。
<b>⑧</b> 保存ページ	保存したページの一覧を表示します (「保存ページから表示する」76ページ)。
<b>⑨</b> オンラインサインアップ	オンラインサインアップを行ったり、登録内容を確認したりすることができます (「オンラインサインアップをする」48ページ)。
<b>⑩</b> 設定	Operaブラウザの環境設定をします (「Opera (WEB)メニューからの環境設定」80ページ)。

#### お知らせ

● Opera (WEB)メニューを表示するには、以下の手順でも行えます。

待受画面で **④** ▶ 「Opera」を選択し、**②** 【選択】

● **②** 「ホーム」には、お買い上げ時に「京セラサイトK」 (<http://wx.kyocera.co.jp/sitek/>) が登録されていますが、お客様のお好みで変更することができます (「Opera (WEB)メニューからの環境設定」80ページ、 「Webページ表示中の環境設定」82ページ)。

● **②** 「ホーム」に設定したページへアクセスするには、以下の手順でも行えます。

待受画面からアクセスする場合	待受画面で <b>④</b> を長く (1秒以上) 押す
メインメニューからアクセスする場合	待受画面で <b>④</b> ▶ 「Opera」を選択し、 <b>②</b> 【選択】 ▶ <b>②</b> 「ホーム」
Webページ表示中にアクセスする場合	Webページ表示中に <b>③</b> 【メニュー】 ▶ <b>④</b> 【移動】 ▶ <b>②</b> 「ホーム」

● ページ履歴の詳細を表示したり、削除するには、以下の操作を行います。

Opera (WEB)メニューで **⑦** 「ページ履歴」 ▶ **③** 【メニュー】

以下の項目から選択します。

<b>①</b> 詳細表示	Webページのタイトル名とURLを表示します。
<b>②</b> 削除	▶ <b>①</b> 「1件」、 <b>②</b> 「選択」、または <b>③</b> 「全件」 ページの履歴を削除します (「各機能の情報を削除する」142ページ)。

## ■ URLを入力または入力履歴からアクセスする

URLを直接入力し、Webページにアクセスすることができます。URLの履歴は20件まで記録されます。その履歴を使ってアクセスしたり、履歴を編集してアクセスしたりすることもできます。

- ・URLに入力できる文字数は、半角255文字までです。
- ・URL入力画面では、「http://」は省略して入力することもできます。

### 待受画面で 「URL入力」







以下の項目から選択します。

URLを新たに入力する場合	▶ 「新規作成」を選択し、●【選択】▶ URLを入力し、●【接続】
履歴をそのまま使う場合	▶ 一覧から履歴を選択し、●【選択】▶ ●【接続】
履歴を編集する場合	▶ 一覧から履歴を選択し、●【選択】▶ URLを編集し、●【接続】

### URL履歴一覧画面



### お知らせ

- Webページ表示中にURLを入力して他のページにアクセスするには、以下の手順で行います。  
Webページ表示中に  【メニュー】▶  「移動」▶  「URL入力」▶ 「新規作成」を選択し、●【選択】▶ URLを入力し、●【接続】
- URL入力履歴が20件を超えると、古い履歴から自動的に削除されます。  
また、URL履歴一覧画面で任意に削除するには、以下の手順で行います。  
URL履歴一覧画面で履歴を選択▶ ●【削除】▶  「1件」、 「選択」、または  「全件」  
以降の手順については「各機能の情報を削除する」(142ページ)をご参照ください。

## Webページ表示中のメニューについて



















Webページ表示中にはメニューからさまざまな操作ができます。

### Webページ表示中に 【メニュー】を押す

### Webページ表示中のメニュー



以下の項目から選択します。

 進む	Webページ履歴の次のページに進みます。ただし、履歴がない場合は表示されません。	
 更新	表示しているWebページを最新の状態に更新します。	
 ブックマーク一覧	ブックマーク一覧を表示し、ブックマークに登録しているWebページへアクセスします（「ブックマークに登録したWebページにアクセスする」73ページ）。	
 移動	表示しているWebページから他のページにアクセスしたり、Webページ内の検索などを行うことができます（「Webページから移動する」77ページ）。	
 ブックマーク登録	現在表示しているページをブックマーク一覧に追加します（「表示中のWebページをブックマークに登録する」72ページ）。	
 保存	表示しているWebページ、Webページの背景画像、選択したWebページ上の画像、またはBGMを本機に保存します（「Webページの画像やBGM、Webページ全体を保存する」76ページ）。	
 文字コード お買い上げ時： 「自動選択」	 自動選択	通常は  「自動選択」がご利用いただけますが、Webページによっては表示文字が文字化けを起こしてしまう場合があります。その際は、文字コードを変更してください。文字コードの設定は表示しているページにのみ適用され、ブラウザを終了したり、他のページを表示したりすると  「自動選択」に戻ります。
	 Shift-JIS	
	 EUC-JP	
	 ISO-2022-JP	
 ページ情報	 URL表示	表示しているWebページについて以下の情報を表示します。 ・ ページタイトル（全角、半角共に255文字まで） ・ URL（半角255文字まで） ・ ページ全体サイズ
	 サーバー証明書	アクセスしたWebページ（サーバー）に登録されているCA証明書の詳細を表示します。SSL対応ページにアクセスしている場合のみ有効です。
 RSSフィード管理	RSSフィードの登録や一覧の表示、RSSサーバーの設定をすることができます（「RSSフィードの管理をする」85ページ）。	
 設定	Operaブラウザの環境設定をします（「Webページ表示中の環境設定」82ページ）。	

## Webページの画像やBGM、Webページ全体を保存する

Webページに表示されている画像やBGM、また、Webページ全体を保存します。Webページはデータフォルダの「インターネットフォルダ」に保存され、インターネットに接続しないで表示することができます。

### Webページ表示中のメニューで 「保存」を押す

以下の項目から選択します。

Webページ (全体)	<p>▶ <b>保存ページ名を入力または修正し、<input checked="" type="radio"/>【確定】</b></p> <p>Webページを保存します。保存したWebページは「保存ページ」(76ページ)からインターネットに接続せずに表示できます。</p>				
画像	<p>▶ <b>画像を選択し、<input checked="" type="radio"/>【保存】 ▶ 保存画像名を入力または修正し、<input checked="" type="radio"/>【確定】</b></p> <p>表示しているWebページ内の画像を選択し、保存します。Webページ中に画像がある場合のみ有効です。また、拡張子によっては画像として認識できない場合もあります。</p> <p>・画像の選択中は、Webページ上のリンクが無効になり、他の操作ができない状態になります。また、通常のWebページ表示での操作とは以下のような違いがあります。</p> <table border="1" style="width: 100%;"> <tr> <td> 【キャンセル】 または </td> <td>通常のWebページ表示に戻ります。</td> </tr> <tr> <td> または </td> <td>Webページ上にある画像を上から下に、左から右に順番に選択します。</td> </tr> </table>	【キャンセル】 または	通常のWebページ表示に戻ります。	または	Webページ上にある画像を上から下に、左から右に順番に選択します。
【キャンセル】 または	通常のWebページ表示に戻ります。				
または	Webページ上にある画像を上から下に、左から右に順番に選択します。				
背景画像	<p>▶ <b>保存ファイル名を入力し、<input checked="" type="radio"/>【確定】</b></p> <p>表示しているWebページの背景画像を保存します。Webページ中に背景画像がある場合のみ有効です。</p>				
BGM	<p>▶ <b>保存BGM名を入力または修正し、<input checked="" type="radio"/>【確定】</b></p> <p>表示しているWebページのBGMを保存します。Webページ上にBGMがある場合のみ有効です。</p>				

### ご注意

- Webページを保存する場合も含め、著作権法で保護された画像やメロディは保存できないことがあります。保存できた場合でも、Eメールに添付したり、データ転送でパソコンに送信することはできません。
- データフォルダの空き容量が足りない場合は、エラーメッセージが表示されます。不要なデータを削除して空き容量を確保してください。「データを削除する」101ページ。また、すでに同じ名前のデータがある場合は、上書き確認メッセージが表示されます。
- この機能で保存を行う場合は、Webページ上のリンク先データのダウンロードはできません。

### お知らせ

- Webページの保存では、Opera(WEB)設定で「画像表示」や「BGM再生」が「OFF」になっている場合は画像やBGMが表示/再生されない状態で保存されます。(「Operaブラウザの環境設定」80ページ)。
- ・「スモールスクリーン」で表示している場合、Webページの保存時に表示しているフレームに関係なく、Webページを構成するすべてのフレームが保存されます。
- ・保存、再生できるファイル形式は、以下のとおりです。

画像	BMP、JPEG、GIF (GIFアニメも保存可能です)、PNG
BGM	feelsound (64和音のみ)、MIDI (SMFフォーマット0/1対応)

- 「ケータイモード」や「スモールスクリーンモード」で縮小表示された画像や、「ズーム」(70ページ)で拡大/縮小した画像は、元の大きさと保存されます。

## 保存ページから表示する

保存したページはデータフォルダの「インターネットフォルダ」に保存されており、インターネットに接続することなく、Webページを表示することができます。表示した場合も、ブラウザのキャッシュには保存されません。

### 待受画面で ▶ 「保存ページ」 ▶ 表示したい保存ページを選択し、【再生】

データフォルダ画面  
(インターネット)

### ご注意

- 保存ページは、保存した時点でのWebページです。このため、最新の情報ではない場合があります。

### お知らせ

- データフォルダから保存ページを表示するには、以下の手順で行います。  
待受画面で ▶ 「データフォルダ」を選択し、【選択】 ▶ 「インターネット」 ▶ 保存ページを選択し、【再生】
- データフォルダ画面(インターネット)で一覧から保存ページを削除するには、以下の手順で行います。  
データフォルダ画面(インターネット)で保存ページを選択 【メニュー】 ▶ 「削除」 ▶ 「1件」、 「選択」、または 「フォルダ」  
以降の手順については「各機能の情報を削除する」(142ページ)をご参照ください。

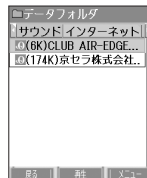

■ Webページから移動する

Webページ表示中に他のページにアクセスすることができます。

Webページ表示中のメニューで **④** 「移動」を押す

以下の項目から選択します。

<b>①</b> ページ履歴	<p>▶ 一覧または詳細画面から履歴を選択し、<b>⓪</b> 【接続】</p> <p>以前にアクセスしたWebページを表示します。 ページ履歴一覧には、以前にアクセスしたWebページが20件まで記録されます。20件を超えると、古い履歴から自動的に削除されます。</p>
<b>②</b> データフォルダ	データフォルダにアクセスします。(「データフォルダの使いかた」96ページ)。
<b>③</b> ページの先頭	表示しているWebページの前頭に表示を移動します。
<b>④</b> ページの最後	表示しているWebページの最後に表示を移動します。
<b>⑤</b> ページ内検索	<p>▶ キーワードを入力し、<b>⓪</b> 【確定】</p> <p>キーワードを入力し、表示中のWebページ上から入力したキーワードと同様の単語／文章を検索します(全角、半角共に128文字まで)。</p>
<b>⑥</b> フレーム切り替え*	<p>■ フレームを移動する場合</p> <p>▶ フレームを選択し、<b>⓪</b> 【選択】</p> <p>■ 1つのフレームを選択し新しいページとして表示する場合</p> <p>▶ フレームを選択し、<b>⓪</b> 【表示】</p> <p>表示モードによっては、フレームページを表示している場合、フレームを移動したり1つのフレームのみを選択し新しいページとして表示させることができます(「表示モード」69ページ)。</p>
<b>⑦</b> URL入力	URLを入力してアクセスします。入力履歴を利用することもできます(「URLを入力または入力履歴からアクセスする」75ページ)。
<b>⑧</b> ホーム	「ホーム」に登録したページにアクセスします(「Opera (WEB) メニューについて」74ページ)。
<b>⑨</b> 公式サイト	CLUB AIR-EDGEにアクセスします(「Operaブラウザを起動し、CLUB AIR-EDGEにアクセスする」70ページ)。

\*：フレームページを表示しているときのみ、選択できます。フレームページを表示しているときはタイトルに「**■**」が表示されます。

**お知らせ**

- 検索の操作をしている間は、Webページ上のリンクが無効になり、他の操作ができない状態になります。
- Webページの先頭または最後を表示する際に、「ケータイモード」／「スモールスクリーンモード」の場合は、一番上の表示が先頭、一番下が最後となります。「フルスクリーンモード」の場合は、ページ全体の左上端の表示範囲が先頭になり、右下端の表示範囲が最後となります。

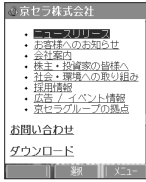
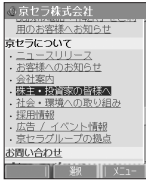
「ケータイモード」／「スモールスクリーンモード」の場合	「フルスクリーンモード」の場合
	

- ページ内検索は現在のリンク位置から行います。現在のフォーカス位置から前／次を検索したい場合は、以下の手順で行います。  
**検索結果表示画面で**⓪** 【前を検索】／**⓪** 【次を検索】を押す**  
 ページ内検索を中止したいときは、**⓪** 【キャンセル】を押します。

例：検索結果表示画面

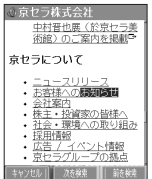

## ● ブックマーク一覧について

「ブックマーク一覧」には、ブックマークを100件まで登録できます。これらは、任意に名前を付けることができる20個のフォルダに振り分けて管理することができます。また、登録したブックマークは、編集や削除などを行うことができます。

「ブックマーク一覧」は、待受画面からも、Webページ表示中にも表示できます。

待受画面から表示する	待受画面で④ ▶ ⑨ 「ブックマーク」
Webページ表示中に表示する	Webページ表示中に⑩ 【メニュー】 ▶ ⑨ 「ブックマーク一覧」

ブックマーク一覧画面



### ブックマーク一覧画面のメニューを使う

ブックマーク一覧で、ブックマークを選択しているときには、ブックマークの編集や削除などの管理ができます。

ブックマーク一覧画面で **ブックマークを選択** ▶ ⑩ 【メニュー】

以下の項目から選択します。

① 新規登録	新しくブックマークを登録します（「表示中のWebページをブックマークに登録する」72ページ）。	
② 詳細表示	実際にアクセスするURLなど、ブックマークの詳細を表示します。詳細表示画面で⑤ 【接続】を押すと、登録されているURLに接続します。	
③ 並び替え	① アクセス順	最近アクセスした順で表示します。
	② No.順	登録したブックマークNo.の順で表示します。
④ フォルダ名変更	▶ フォルダ名を修正し、⑥ 【確定】 選択したフォルダのフォルダ名を変更します（全角、半角共に20文字まで）。	
⑦ 編集	ブックマークを編集します。フォルダ間の移動もできます（「ブックマークを編集する」79ページ）。	
⑧ フォルダ移動	① 1件	▶ 移動先のフォルダを選択し、⑥ 【選択】 ▶ ① 【はい】 選択しているブックマークを別のフォルダに移動します。
	② 選択	▶ 移動したいブックマークを選択し、⑥ 【選択】を繰り返す ▶ ⑩ 【フォルダ移動】 ▶ 移動先のフォルダを選択し、⑥ 【選択】 ▶ ① 【はい】 移動したいブックマークを複数選択して、別のフォルダに移動します。選択を解除するには、選択したブックマークを選択し、⑥ 【解除】を押します。
	③ フォルダ内	▶ 暗証番号を入力 ▶ 移動先のフォルダを選択し、⑥ 【選択】 ▶ ① 【はい】 フォルダ内のブックマークをすべて移動します。
	④ 全件	▶ 暗証番号を入力 ▶ 移動先のフォルダを選択し、⑥ 【選択】 ▶ ① 【はい】 すべてのブックマークを移動します。
⑨ マイオリジナルへ登録	選択したブックマークをマイオリジナルへ登録します（「マイオリジナルを使う」27ページ）。	
⑩ 登録件数表示	現在のブックマークの登録件数および登録可能件数を表示します。	
⑪ 削除	▶ ① 【1件】、② 【選択】、③ 【フォルダ内】、または④ 【全件】 ブックマークを削除します（「各機能の情報を削除する」142ページ）。	

#### ● ご注意

- ⑪ 【削除】では、お買い上げ時に登録されているブックマークも削除できます。「メモリリセット」（124ページ）を行うと、ブックマークはお買い上げ時の状態に戻ります。

#### ● お知らせ

- ① 【新規登録】を選択したときは、URLを入力する必要があります。ブックマークの編集と同様の手順で必要項目を入力してください（「ブックマークを編集する」79ページ）。









## ■ブックマークを編集する

ブックマークのブックマークNo.、登録先フォルダ、タイトル、URLを編集します。

### ●ブックマーク一覧画面のメニューで

#### 1 【編集】を押す

以下の項目から選択します。

 No. (ブックマークNo.)	▶  【選択】 ▶ ブックマークNo. (00~99) を編集し、  【選択】 ブックマークNo.を編集します。
 フォルダ登録	▶  【選択】 ▶ フォルダを選択し、  【選択】 登録先フォルダを選択します。登録先フォルダを編集すると、ブックマークをお好みのフォルダに移動できます。
 (タイトル)	▶ <b>タイトルを編集する</b> ブックマークのタイトルを編集します (全角、半角共に40文字まで)。
 URL (URL)	▶ <b>URLを編集する</b> URLを編集します (半角255文字まで)。





#### 2 【登録】 または 【登録】

##### ご注意

- 同一ブックマークNo.を複数のブックマークに付けることはできません。
- 入力したタイトル/URLのブックマークが、ブックマーク一覧にすでにある場合は、追加登録確認画面が表示されます。新たなブックマークNo.に登録するには、追加登録確認画面で  「はい」を押します。

##### お知らせ

- ブックマークNo.の入力は以下の操作でも行えます。

空いている一番小さいブックマークNo.に登録するとき	▶  を押す
十の位を指定して、一番小さいブックマークNo.に登録するとき	▶  ~  (十の位) ▶ 



## ● Operaブラウザの環境設定

### Opera (WEB) メニューからの環境設定

インターネットにアクセスする前に、あらかじめOpera (WEB)メニューから環境設定を行うことができます。

待受画面で **④** ▶ **③** **【設定】**

設定メニュー  
(Opera (WEB)  
メニュー時)



以下の項目から選択します。

①画像表示 お買い上げ時： 「ON」	▶ ①「ON」または②「OFF」 Webページ上の画像を表示するかどうかを選択します。
②BGM再生 お買い上げ時： 「ON」	▶ ①「ON」または②「OFF」 Webページ上のBGMを再生するかどうかを選択します。マナーモード（30ページ）の場合は設定にかかわらずBGMは再生しません。①「ON」に設定しても、アプリケーションを必要とするBGMの場合は再生できません。
③Cookie お買い上げ時： 「する」	①Cookie利用 ▶ ①「する」または②「しない」 Cookieとは、Webページに訪れたお客様に関する情報や、訪れた日時、訪問回数などを一時的に保存しておくしくみです。サーバーから本機に書き込まれて一時的に保存され、Webページやコンテンツサービスなどに利用されます。Webページやコンテンツサービスによっては②「する」に設定していないと、正常に表示/利用できない場合があります。
	②削除 ▶ ①「はい」を押す Cookieをすべて削除します。
④JavaScript お買い上げ時： 「ON」	▶ ①「ON」または②「OFF」 JavaScriptとは、Webページに動きや対話性を付加するためのスクリプト言語です。Webページによっては①「ON」にしないと正常に表示されない場合があります。
⑤表示モード お買い上げ時： 「ケータイモード」	▶ ①「ケータイモード」、②「フルスクリーンモード」、または③「スモールスクリーンモード」 Operaブラウザ起動時の表示モードを選択します（「表示モード」69ページ）。
⑥全画面表示 お買い上げ時： 「OFF」	▶ ①「ON」または②「OFF」 Webページをメインディスプレイの画面全体に表示にするかどうかを選択します。
⑦ホーム設定 お買い上げ時： 「京セラサイトK」	Opera (Web) メニューの②「ホーム」（74ページ）に登録しているWebページのURLが表示されます。 ③【メニュー】を押すと、以下の操作が行えます。
	②編集 ▶ URLを編集し、④【確定】 「ホーム」に登録しているWebページのURLを編集します。
	③リセット ▶ ①「はい」を押す 「ホーム」をお買い上げ時の状態（「京セラサイトK」）に戻します。
⑧接続先設定	▶ 接続先を選択し、④【選択】 接続先設定を行う前にダイヤルアップ設定を行ってください（「ダイヤルアップを設定する」86ページ）。ダイヤルアップ設定後に、Operaの接続先をダイヤルアップ接続先から選択します。

<b>②③詳細設定</b> お買い上げ時： CA証明書： すべて有効 Referer： 「ON」 スピードダイヤル： 「ブックマーク」 高速化サービス 追加設定： 「3：」	①③CA証明書	詳細を表示する場合	▶ CA証明書を選択し、●【詳細】	
		有効を設定する場合	▶ CA証明書を選択 ▶ ④【メニュー】 ▶ ①③「有効」	
		無効を設定する場合	▶ CA証明書を選択 ▶ ④【メニュー】 ▶ ②③「無効」 ▶ ①③「はい」	
	②④Referer	▶ ①③「ON」または②④「OFF」 Webページのリンクから他のWebページに移動したり、ファイルをダウンロードしたとき、どのページから移動、ダウンロードしたかを相手に知らせるかどうかが設定します。		
		③⑤スピードダイヤル	①③ブックマーク	ブックマークに登録したWebページにアクセス*することができます。
	④⑤高速化サービス追加設定	②④CCコード	CCコードに登録されているWebページにアクセス*することができます。	
		「高速化サービス」とは、ウィルコム経由の packets 通信時に、通信プロトコルや画像ファイルの最適化を行い、ブラウジングの体感通信速度を向上させるサービスです。「高速化サービス」をお申し込みいただいている場合は、最適化後の画質と速度のバランスをお好みに応じて設定できます。「高速化サービス」は「オンラインサインアップ」(48ページ)から設定してください。		
		①③OFF	Operaブラウザで高速化サービスを利用しない場合は、こちらを選択します。なお、高速化サービスを利用している場合、この設定を「OFF」にしても高速化サービスは解約されません。 <b>高速化サービスを解約する場合は、「オンラインサインアップ」(48ページ)から設定してください。</b>	
		②⑤1：画質重視	もっとも画質を重視して、オリジナルの画質で表示します。	
		②⑤2：	「3：」と比較して、より画質を重視して最適化します。	
②⑤3：		お買い上げ時の設定です。		
②⑤4：速度重視	もっとも速度を重視して最適化します。			
	②⑥設定リセット	▶ 暗証番号を入力 ▶ ①③「はい」 ブラウザの環境設定をお買い上げ時の状態にリセットします。また、Cookieの内容も削除されます。		

\*：アクセス方法については、「スピードダイヤルでWebページにアクセスする」(25ページ)をご参照ください。

**お知らせ**

- 各設定は、Operaブラウザを終了しても保持され、次回起動時にも適用されます。変更またはリセットされるまで保持されます。
- Webページ上に画像や音声に対する直接のリンクがあり、そのリンク先ページにアクセスした場合は、④「画像表示」や②③「BGM再生」を②④「OFF」にしても、リンク先で画像や音声を表示/再生します。
- 全画面表示にすると、操作ガイドエリアが表示されなくなりますが、通常どおりキー操作できます。
- リセットされるブラウザの環境設定は、Webページ表示中のみ設定できる項目も含まれており、以下のようにリセットされます。また、Cookieの内容も削除されます。

	初期値		初期値
画像表示	ON	Referer	ON
BGM再生	ON	スピードダイヤル	ブックマーク
Cookie利用	する	ズーム	100%
JavaScript	ON	ホーム設定	京セラサイトK
表示モード	ケータイモード	オートリダイレクト	ON
全画面表示	OFF	ユーザーエージェント	WILLCOM
CA証明書	すべての証明書が有効	ページ自動更新	OFF

- CCコードとは、コードコム社のコード体系に基づき発行されたコードです。  
 例) **320**：「京セラサイトK」のWebページにアクセスすることができます。

## Webページ表示中の環境設定

Webページ表示中には、メニューから環境設定ができます。インターネット表示中のみ設定できる項目もあります。

Webページ表示中に

**[メニュー]** ▶ **[設定]**

設定メニュー  
(Web表示中)



以下の項目から選択します。

<b>[1]</b> 画像表示 お買い上げ時： 「ON」	▶ <b>[1]</b> 「ON」 または <b>[2]</b> 「OFF」 Webページ上の画像を表示するかどうかを選択します。		
<b>[2]</b> BGM再生 お買い上げ時： 「ON」	▶ <b>[1]</b> 「ON」 または <b>[2]</b> 「OFF」 Webページ上のBGMを再生するかどうかを選択します。マナーモード（30ページ）の場合は設定にかかわらずBGMは再生しません。 <b>[1]</b> 「ON」に設定しても、アプリケーションを必要とするBGMの場合は再生できません。		
<b>[3]</b> 表示モード お買い上げ時： 「ケータイモード」	▶ <b>[1]</b> 「ケータイモード」、 <b>[2]</b> 「フルスクリーンモード」、または <b>[3]</b> 「スモールスクリーンモード」 Operaブラウザ起動時の表示モードを選択します（「表示モード」69ページ）。		
<b>[4]</b> 全画面表示 お買い上げ時： 「OFF」	▶ <b>[1]</b> 「ON」 または <b>[2]</b> 「OFF」 Webページをメインディスプレイの画面全体に表示にするかどうかを選択します。		
<b>[5]</b> スーム お買い上げ時： 「100%」	▶ <b>[1]</b> ~ <b>[3]</b> 、 <b>[4]</b> 、 <b>[5]</b> （倍率を選択） 指定されたサイズにWebページを拡大／縮小して表示します。		
<b>[6]</b> ページ自動更新 お買い上げ時： 「OFF」	▶ <b>[1]</b> ~ <b>[4]</b> （更新時間を選択） 指定された時間の間隔で自動的にWebページを更新します。		
<b>[7]</b> ホーム設定 お買い上げ時： 「京セラサイトK」	インターネットを起動したときに最初に表示されるWebページ（「ホーム」（74ページ））のURLが表示されます。 <b>[1]</b> 【メニュー】を押すと、以下の操作が行えます。		
	<b>[1]</b> 今のページを設定 <table border="1" style="margin-left: 20px;"> <tr> <td>▶ <b>[1]</b> 【確定】を押す</td> <td>現在表示しているWebページを「ホーム」に登録します。</td> </tr> </table>	▶ <b>[1]</b> 【確定】を押す	現在表示しているWebページを「ホーム」に登録します。
	▶ <b>[1]</b> 【確定】を押す	現在表示しているWebページを「ホーム」に登録します。	
	<b>[2]</b> 編集 <table border="1" style="margin-left: 20px;"> <tr> <td>▶ URLを編集し、<b>[1]</b> 【確定】</td> <td>「ホーム」に登録しているWebページのURLを編集します。</td> </tr> </table>	▶ URLを編集し、 <b>[1]</b> 【確定】	「ホーム」に登録しているWebページのURLを編集します。
▶ URLを編集し、 <b>[1]</b> 【確定】	「ホーム」に登録しているWebページのURLを編集します。		
<b>[3]</b> リセット <table border="1" style="margin-left: 20px;"> <tr> <td>▶ <b>[1]</b> 「はい」を押す</td> <td>「ホーム」をお買い上げ時の状態（「京セラサイトK」）に戻します。</td> </tr> </table>	▶ <b>[1]</b> 「はい」を押す	「ホーム」をお買い上げ時の状態（「京セラサイトK」）に戻します。	
▶ <b>[1]</b> 「はい」を押す	「ホーム」をお買い上げ時の状態（「京セラサイトK」）に戻します。		
<b>[8]</b> BGM音量変更 お買い上げ時： 「音量レベル3」	▶ 「音量レベル 1」 ~ 「音量レベル 5」 または 「OFF」 から選択し、 <b>[1]</b> 【選択】 Webページ上のBGM再生音量を選択します。マナーモードの場合は設定にかかわらずBGMは再生しません。データ再生音で設定した音量が設定されています。		
<b>[9]</b> オートリダイレクト お買い上げ時： 「ON」	▶ <b>[1]</b> 「ON」 または <b>[2]</b> 「OFF」 自動的にWebページを更新（リフレッシュ）／移動（リダイレクト）するように設定されたWebページを表示したとき、リフレッシュ／リダイレクトするかどうかを設定します。表示モードを「ケータイモード」に設定した場合、リフレッシュは無効、リダイレクトは有効になります。		
<b>[10]</b> ユーザーエージェント お買い上げ時： 「WILLCOM」	▶ <b>[1]</b> 「WILLCOM」 または <b>[2]</b> 「Opera」 ページが表示されなかったときのユーザーエージェントを「WILLCOM」または「Opera」に切り替えます。「ケータイモード」のときは「WILLCOM」固定となります。		
<b>[11]</b> JavaScript お買い上げ時： 「ON」	▶ <b>[1]</b> 「ON」 または <b>[2]</b> 「OFF」 JavaScriptとは、Webページに動きや対話性を付加するためのスクリプト言語です。Webページによっては <b>[1]</b> 「ON」にしないと正常に表示されない場合があります。		



- 各設定は、特別に記載しているもの以外、Operaブラウザを終了しても保持され、次回起動時にも適用されます。変更またはリセットされるまで保持されます。

## ● Webページの新着情報を確認する (RSSリーダー)

RSSリーダーは、Webページが更新されたとき、更新された情報を閲覧する機能です。本機では、この「RSSリーダー」機能を利用して、日ごろよく見るニュースやブログなどのWebページ (フィード) が更新されたかどうか、新着の情報 (アイテム) があるかどうかを確認することができます。「RSSリーダー」機能は、Opera社のサーバーサービスです。



- 「RSSリーダー」を利用するには、事前に以下の「ユーザー登録」、「RSSフィード登録」が必要です。

### ユーザー登録をする

#### ■ 待受画面から登録する場合

待受画面で

- 1 「RSSリーダー」 「サーバー設定」

Opera社のサーバーへ接続します。

#### ■ Webページ表示中に登録する場合

Webページ表示中に

- 1 「メニュー」 「RSSフィード管理」 「サーバー設定」

Opera社のサーバーへ接続します。

#### 2 画面の指示に従って、「ユーザーID」と「パスワード」を入力



- ユーザーIDは、半角英数字、または記号4文字以上15文字以下で入力します。
- パスワードは、半角英数字、または記号8文字以上15文字以下で入力します。

### RSSフィードを登録する

更新の有無を確認したいWebページ (RSSフィード) を登録します。RSSフィードを登録するには、以下の3とおりがあります。

#### ■ 各WebページのRSSリンクから登録する場合

Webページ表示中に RSSリンクを選択し、 「選択」 確認画面で 「はい」

#### ■ AutoDiscoveryから登録する場合

Webページ表示中に 「メニュー」 「RSSフィード管理」 「AutoDiscovery」 登録したいWebサイトを  
選択して登録 確認画面で 「はい」







#### ■ 登録済みフィード一覧から登録する場合

Webページ表示中に 「メニュー」 「RSSフィード管理」 「登録済みフィード一覧」 「メニュー」 RSSフィードのURLを入力 「このフィードを購読する」を選択し、 「選択」

## RSSリーダーを使う

### 待受画面で 「RSSリーダー」

以下の項目から選択します。

 RSSフィード一覧	更新されたRSSフィードの一覧を表示します（「登録したRSSフィードのアイテムにアクセスする」84ページ）。
 手動更新	Operaを起動して、更新されたRSSフィードがあるかどうか確認し、RSSフィード一覧画面を表示します。
 自動更新 お買い上げ時： 「OFF」	<p>▶ 「OFF」、「30分」、「1時間」、「3時間」、「6時間」、または「時刻指定」を選択し、   【選択】</p> <p>指定した時刻や指定した時間ごとに更新されたRSSフィードがあるかどうかを確認します。</p>
 自動更新時刻*	<p>▶ 時刻を入力する</p> <p>指定した時刻にRSSフィードの更新を確認します。</p>
 サーバー設定	パスワードの変更、ログアウトなどを行うことができます。



\*： 「自動更新」で「時刻指定」を選択したときのみ選択できます。

### ご注意

- 本機が圏外の場合は、「自動更新」を行いません。

### お知らせ

- メインディスプレイに表示されるRSSフィードのアイコンは、以下のとおりです。ただし、「自動更新」を「OFF」に設定している場合、アイコンは表示されません。

 (グレー)	「自動更新」を「OFF」以外に設定した場合に表示されます。
 (オレンジ)	新着RSSアイテムを取得できた場合に表示されます。
 (赤と黒)	自動更新が失敗したときに表示されます。

- 操作ロック（122ページ）の「Opera使用制限」設定中でも、「自動更新」を行います。

## 登録したRSSフィードのアイテムにアクセスする

更新された情報（アイテム）にアクセスします。

### RSSリーダー画面で

#### 1 「RSSフィード一覧」 ▶ フィードを選択し、 【選択】

RSSアイテム一覧画面が表示されます。

#### 2 表示したいアイテムを選択し、 【選択】

### お知らせ

- Webページ表示中にRSSフィード一覧を呼び出してアクセスするには、以下の手順で行います。  
 Webページ表示中に 「メニュー」▶ 「RSSフィード管理」▶ 「RSSフィード一覧」

RSSリーダー画面



## RSSフィード一覧画面のメニューを使う

RSSリーダー画面で **1-1** 「RSSフィード一覧」 ▶ **1-2** 「メニュー」

以下の項目から選択します。

<b>1-1</b> 移動	<b>1-1-1</b> ページの先頭	表示しているページの先頭に表示を移動します。
	<b>1-1-2</b> ページの最後	表示しているページの最後に表示を移動します。
	<b>1-1-3</b> ページ内検索	▶ キーワードを入力し、 <b>1-1-3-1</b> 【確定】 キーワードを入力し、表示中のページ上から入力したキーワードと同様の単語／文章を検索します（全角、半角共に128文字まで）。
<b>1-2</b> RSSフィード管理	<b>1-2-1</b> 手動更新	更新されたRSSフィードがあるかどうかを確認します。
	<b>1-2-2</b> 登録済みフィード一覧	■ RSSアイテムの表示数を設定する場合 ▶ 「記事の最大数」でRSSアイテムの表示数を選択し、 <b>1-2-2-1</b> 【選択】 ■ RSSフィードを登録する場合 ▶ RSSフィードのURLを入力 ▶ 「このフィードを購読する」を選択し、 <b>1-2-2-2</b> 【選択】 ■ RSSフィードの登録を解除する場合 ▶ 登録を解除するフィードの「購読をやめる」を選択し、 <b>1-2-2-3</b> 【選択】
	<b>1-2-3</b> サーバー設定	パスワードの変更、ログアウトなどを行うことができます。
<b>1-3</b> 設定	<b>1-3-1</b> 画像表示	▶ <b>1-3-1-1</b> 「ON」または <b>1-3-1-2</b> 「OFF」 ページ上の画像を表示するかどうかを設定します。
	<b>1-3-2</b> 全画面表示	▶ <b>1-3-2-1</b> 「ON」または <b>1-3-2-2</b> 「OFF」 ページをメインディスプレイの画面全体に表示するかどうかを設定します。
	<b>1-3-3</b> ズーム	▶ 「30%」～「200%」から選択し、 <b>1-3-3-1</b> 【選択】 指定したサイズにページを拡大／縮小します。

## RSSフィードの管理をする

ページ表示中に **1-2** 「メニュー」 ▶ **1-2-2** 「RSSフィード管理」

以下の項目から選択します。

<b>1-2-2-1</b> RSSフィード一覧	前回の手動更新または自動更新によってデータフォルダに保存されたRSSフィードのアイテム一覧を表示します（「登録したRSSフィードのアイテムにアクセスする」84ページ）。
<b>1-2-2-2</b> 登録済みフィード一覧	登録済みのフィード一覧を表示します。その他、RSSフィードの登録や登録解除、アイテムの最大表示数を変更できます。詳しい操作手順は「RSSフィード一覧画面のメニューを使う」（85ページ）の表内をご参照ください。
<b>1-2-2-3</b> AutoDiscovery*	ページ上から検索したRSSフィードの一覧を表示します。選択したRSSフィードを登録することができます。
<b>1-2-2-4</b> サーバー設定	パスワードの変更、ログアウトなどを行うことができます。

\*：表示するWebページにRSSフィードが検出された場合のみ選択できます。

## ●ダイヤルアップを設定する

本機は、一般のプロバイダーからWebページに接続したり、お客様の会社などのネットワークに接続することができます。

- ・別途、一般プロバイダーとのご契約が必要です。ダイヤルアップ設定につきましては、各プロバイダーにお問い合わせください。
- ・プロバイダー側がAIR-EDGEに対応しているかご確認ください。詳しくはウィルコムまたは各プロバイダーにお問い合わせください。

### ● ご注意

- ダイヤルアップは、Eメールのアカウントとは別に設定する必要があります。

## ダイヤルアップを設定／解除する（ダイヤルアップ設定）

機能番号93







ダイヤルアップの設定は、ご契約のプロバイダーから取得した情報をもとに、以下の手順で行います。最大2つまでの追加アカウントを登録できます。

### ● 待受画面で

1   

2  「接続先1」、 「接続先2」、または  「CLUB AIR-EDGE」

以下の項目から選択します。表示される項目は、選択している項目により異なります。

接続先名称	ダイヤルアップ接続先にお好みの名前を付けることができます（全角、半角共に16文字まで）。		
電話番号	ダイヤルアップ接続するアクセスポイントの電話番号を入力します（32桁まで）。ご利用のデータ通信方式に合わせて、下記のとおり電話番号の末尾に付加番号を入力してください。 ##61（1x/パケット方式） ##64（2x/4x/パケット方式） ##7（フレックスチェンジ方式） ##4（64kPIAFS） ##3（32kPIAFS）		
ユーザーID	接続時に使用するログイン名（ユーザーID）を入力します（半角64文字まで）。		
パスワード	接続時に使用するパスワードを入力します（128文字まで）。記号の入力については「記号／定型文／絵文字／顔文字を入力する」（36ページ）をご参照ください。		
ワンタイムパスワード*1 お買い上げ時： 「OFF」	▶  「ON」または  「OFF」		
分計発信 お買い上げ時： 「OFF」	▶  「ON」または  「OFF」 分計発信するかどうかを設定します（「料金分計サービスについて」154ページ）。ただし、パケット方式、フレックスチェンジ方式では分計発信を行うことができません。		
詳細設定*1	 IPアドレス自動取得	 ON	サーバーからIPアドレスを自動取得します。
	お買い上げ時： 「ON」	 OFF	プロバイダーから割り当てられたIPアドレスを入力します。
		 IPアドレス	
	 DNS自動取得	 ON	サーバーからDNSアドレスを自動取得します。
	お買い上げ時： 「ON」	 OFF	プライマリDNSとセカンダリDNSを設定します。
 プライマリDNS		DNS自動取得を  「OFF」 にした場合、プライマリDNSアドレスを設定します。	
 セカンダリDNS	DNS自動取得を  「OFF」 にした場合、セカンダリDNSアドレスを設定します。		

### ダイヤルアップ 設定画面



ダイヤルアップ設定画面のスクリーンショット。接続先1、接続先2、CLUB AIR-EDGEのリストが表示されています。

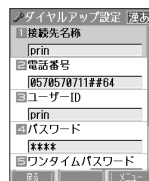

ダイヤルアップ設定画面のスクリーンショット。接続先名称、電話番号、ユーザーID、パスワード、ワンタイムパスワード、分計発信、IPアドレス自動取得、DNS自動取得、プライマリDNS、セカンダリDNSの項目が設定されています。



プロキシ設定*1	①③ プロキシ利用 お買い上げ時： 「OFF」	▶ ①③ 「ON」 または ②④ 「OFF」
	②⑤ プロキシサーバー名	プロキシ利用を①③ 「ON」 にした場合、プロキシサーバー名を入力します（半角64文字まで）。
	②⑥ プロキシポート番号	プロキシ利用を①③ 「ON」 にした場合、プロキシポート番号を入力します。
	④⑦ プロキシ認証 お買い上げ時： 「OFF」	▶ ①④ 「ON」 または ②④ 「OFF」
	⑤⑧ プロキシID	プロキシ認証を①④ 「ON」 にした場合、プロキシIDを入力します（半角64文字まで）。
	⑤⑨ プロキシパスワード	プロキシ認証を①④ 「ON」 にした場合、プロキシパスワードを入力します（半角128文字まで）。
ヘルプ*2	(電話番号)	ウィルコムサービスセンターに電話をかけます。
	(Eメールアドレス)	ウィルコムサービスセンターを宛先としたEメール作成画面が表示されます（「Eメールを作成して送信する」51ページ）。

\*1：「接続先1」または「接続先2」を選択したときのみ表示/選択できます。

\*2：「CLUB AIR-EDGE」を選択したときのみ表示されます。また、電話番号/Eメールアドレスは「なし」が表示される場合があります。

### 3 各項目を入力し、● [登録] または ⊕ [登録]



- 手順2で②⑤「CLUB AIR-EDGE」を選択時に編集できる項目は、「分計発信」のみです。

# カメラの使いかた

## ● カメラ撮影の準備をする

カメラを使って静止画を撮影できます。撮影した画像は編集したり、Eメールに添付して送信したりすることができます。

カメラを起動して、撮影の準備を行います。

● 待受画面で ● ▶ 「カメラ」を選択し、● 【選択】

以下の項目から選択します。

① 撮影	モニター画面が表示され、静止画を撮影できます（「撮影する」90ページ）。	
② 画像フォルダ	データフォルダの「フォトフォルダ」または「画像フォルダ」を呼び出します。	
③ 設定	④ 空きフォルダ容量	データフォルダの空き容量を円グラフで表示します。
	⑤ 撮速メール送信先設定	撮速メール®を送信するための設定をします（「撮速メール®を使って画像を送る」95ページ）。
	④ シャッター音設定 お買い上げ時： 「カシャ」	▶ ④～④（シャッター音を選択） シャッター音を選択します。シャッター音選択中にⓄ【再生】を押すと、シャッター音を確認することができます。

### ● ご注意

● カメラは待受中以外は使用できません。

### 撮影前のご注意

- ・ レンズに直射日光を長時間当てないでください。内部カラーフィルターの変色により、画像が変色することがあります。
- ・ 本機を暖かい場所に長時間置かないでください。直後に撮影した画像が劣化することがあります。
- ・ レンズに指紋や油脂がつくと、ピントが合わなくなる場合があります。柔らかい布でレンズ部を拭いてから撮影してください。
- ・ カメラは非常に精度の高い技術で作られています。場合によっては明るく見えたり、暗く見えたりします。ご了承ください。

### 撮影時のご注意

- ・ 撮影の際は、マクロ時：約10cm/マクロ以外の通常時：約80cm以上、被写体から離れてください。
- ・ 暗い場所では光量が不足するため画質が落ちます。明るい場所で撮影を行ってください。
- ・ 撮影の際は手ぶれにご注意ください。画像のぶれを防ぐため、本機をしっかりと持つか、安定した場所に置き、セルフタイマーを使用して撮影してください（「セルフタイマーで撮影する」91ページ）。
- ・ レンズに指やハンドストラップなどがかからないように撮影してください。
- ・ マナーモード設定中も、シャッター音が鳴ります。

### その他のご注意

- ・ カメラで撮影した画像データは、故障/修理、その他取り扱いによって変化/消失する場合があります。なお、事故や故障が原因で画像データが変化/消失した場合の損害および損失につきましては、当社は一切の責任を負いかねます。あらかじめご了承ください。

### モニター画面/プレビュー画面について

- ・ 画像の表示画面には、撮影前のモニター画面と撮影後のプレビュー画面があります。撮影するとプレビュー画面に移ります。プレビュー画面では撮影した画像の保存や、撮速メール®の送信が行えます。モニター画面/プレビュー画面でⓄを押すと、全画面表示に切り替わります。

モニター画面







プレビュー画面



### 撮影モード／フォト画質設定について

・撮影前に、目的にあった撮影モードを選ぶ必要があります（「モニター画面のメニューを使う」92ページ）。撮影モードにより画像の容量は異なります。撮影モードを「VGA」、「SXGA」に設定した場合、モニター画面に「」が表示されます。

撮影モード (画像サイズ)	フォト画質 設定	容量	特長
 ケータイ：120×160	—	約9KB以下	他のPHSや携帯電話にEメールで送信することができます。
 壁紙：240×320	—	約30KB以下	本機で待受画面の壁紙などに利用することができます。
 VGA：640×480	メール	約50KB以下	パソコンで大きな画面に見ることができます。
	ノーマル	約80KB以下	
	ファイン	約150KB以下	
 SXGA：1280×960	メール	約100KB以下	L判サイズに引き伸ばしてもきれいにプリントできます。
	ノーマル	約300KB以下	
	ファイン	約500KB以下	
 連写：240×320	—	約30KB以下 (1枚あたり)	9枚の画像を連続撮影できます。気に入った画像だけを選択して保存することもできます。1枚の画像サイズは「壁紙」と同じです。

また、撮影モードを「VGA」、「SXGA」に設定した場合、フォト画質設定を選択できます。

フォト画質設定	特長	メール添付	
		VGA	SXGA
 メール	メール送信可能	○	○
 ノーマル	標準的な画質	○	○
 ファイン	細部を詳細に表現（プリント向き）	○	○（700KB以下）

撮影モード、フォト画質設定の設定方法については、「モニター画面のメニューを使う」（92ページ）をご参照ください。

## ● 撮影する

### 撮影する

カメラで静止画を撮影します。撮影した画像はJPEG形式で保存されます。

モニター画面で ● 【撮影】 ▶ プレビュー画面を確認し、● 【保存】

● 【撮影】を押すとシャッター音が鳴り、撮影した画像がプレビュー画面に表示されます。

プレビュー画面で● 【保存】を押すと、撮影した画像がデータフォルダの「フォトフォルダ」に保存され、モニター画面に戻ります。

保存しない場合は□ を押した後、□ 【はい】を押すとモニター画面に戻ります。

#### ● ご注意

● 撮影時にシャッター音が鳴らないように設定することはできません。

#### ● お知らせ

● ● 【撮影】の代わりにシャッター／メモキー□ (サイドキー) を押しても撮影できます。

● 撮影し直すには、以下の手順で行います。

プレビュー画面で● 【メニュー】 ▶ □ 【撮り直し】 ▶ □ 【はい】

● 撮影直後に着信などによって登録が中断した場合は、撮影済みの画像データは一時的に保存されます。再度、カメラ機能を起動すると「保存されていない撮影画像を表示しますか?」と表示されます。□ 【はい】を押すと、登録操作を再開できます。

● 撮影した画像はデータフォルダの「フォトフォルダ」に保存されます。ファイル名は以下のとおりです。

撮影モード	ファイル名	意味
ケータイ 壁紙 連写	YYMMDD_hhmmXXX.jpg	Y:年、M:月、D:日、 h:時、m:分、 X:001~999の通し番号
VGA SXGA	K320XXXX.jpg	X:0001~9999の通し番号

### ■ ズーム機能を使う

ズーム機能を使って画像を拡大／縮小するには、以下の操作を行います。  
なお、撮影モードを「VGA」、「SXGA」に設定中は、ズーム機能を使用できません。

モニター画面で ● を押す



ズーム機能は撮影モードによって、以下のように設定できます。

撮影モード	倍率	ズーム段階
ケータイ	4倍	16段階
壁紙	2倍	16段階
連写	2倍	16段階

### ■ 明るさを調整する

画面の明るさは、カメラ起動時にオートで設定された数値を「±0」として、手動で調整することができます（-5~+5の11段階）。画面の明るさを調整するには、以下の操作を行います。

モニター画面で ● を押す



## 連写撮影する



1回のシャッター操作で9枚の画像を連続撮影します。

モニター画面で



1  [メニュー] ▶  「撮影モード設定」 ▶  「連写：240×320」

2  【撮影】 ▶ プレビュー画面で確認し、 【再生】 ▶  【保存】

 【撮影】を押すと、「カシャ」というシャッター音が9回鳴り、9枚撮影されます。

撮影後は、9枚の画像がサムネイル一覧表示されます。画像を選択して 【再生】を押し、 【保存】を押すと選択した画像がデータフォルダの「フォトフォルダ」に保存され、残りの画像がサムネイル一覧表示されます。

 お知らせ



- 連写中のシャッター音は、シャッター音設定にかかわらず、「カシャ」が9回鳴ります。
- 連写中の撮影モードは、撮影モード設定にかかわらず「壁紙：240×320」になります。
- 連写撮影中はズーム、明るさの調整はできません。
- 連写撮影中、 【中止】または を押すと撮影を中止します。
- 連写した9枚の画像をすべて保存、または選択保存するには、「プレビュー画面のメニューを使う」（94ページ）をご参照ください。

## マクロ（接写）撮影する

被写体に近づいて撮影することができます（撮影最短距離：約9～11cm）。

モニター画面で  マクロ撮影切替スイッチを「」にする ▶  【撮影】 ▶ プレビュー画面を確認し、 【保存】

 お知らせ

- マクロ撮影切替スイッチを「」にすると、モニター画面に「」が表示されます。

## セルフタイマーで撮影する



約10秒カウントのセルフタイマーを使って撮影することができます。

モニター画面で  [メニュー] ▶  「セルフタイマー」 ▶  【開始】 ▶ 約10秒後、撮影 ▶

撮影されたプレビュー画面を確認し、 【保存】

 【開始】を押すと、約10秒のセルフタイマーがカウントダウンを開始します。メインディスプレイとサブディスプレイに残り秒数が表示され、サブディスプレイのLEDが緑色に点滅します。残り約3秒以内になると、サブディスプレイのLEDの点滅が速くなり黄色に変わり、残り1秒以内になると、サブディスプレイのLEDが赤色に変わります。

 ご注意

- カウントダウン開始前、またはカウントダウン中に 【中止】または を押すとモニター画面に戻り、タイマーの設定は無効になります。カウントダウン中に 【撮影】を押すと、カウントを中断して通常の撮影をすることもできます。

 お知らせ

- セルフタイマーを設定すると、モニター画面に「」が表示されます。
- カウントダウン中は、ズーム、明るさの調整はできません。
- セルフタイマーで撮影後、セルフタイマーは解除されます。
- セルフタイマーを設定したときのシャッター音は、シャッター音設定にかかわらず、「カシャ」となります。

## ● モニター画面のメニューを使う

撮影前にカメラの各機能を設定することができます。

モニター画面で **ⓐ** [メニュー] を押す

モニター画面のメニュー

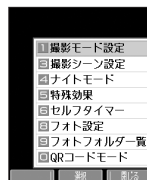

以下の項目から選択します。表示される項目は、設定モードなどにより異なります。

<b>ⓐ</b> 撮影モード設定 お買い上げ時： 「壁紙：240x320」	ⓐ [「ケータイ：120×160」、 <b>ⓑ</b> 「壁紙：240×320」、 <b>ⓒ</b> 「VGA：640×480」、 <b>ⓓ</b> 「SXGA：1280×960」、または <b>ⓔ</b> 「連写：240×320」 撮影モードを設定します（「カメラ撮影の準備をする」88ページ）。 モニター画面で <b>ⓐ</b> を押しても撮影モードを切り替えることができます。												
<b>ⓑ</b> フォト画質設定*1 お買い上げ時： 「ノーマル」	ⓐ [「メール」、 <b>ⓑ</b> 「ノーマル」、または <b>ⓒ</b> 「ファイン」 撮影モードを「VGA」、「SXGA」に設定したとき、フォト画質を設定します（「カメラ撮影の準備をする」88ページ）。												
<b>ⓒ</b> 撮影シーン設定*2 お買い上げ時： 「オート」	ⓐ [「オート」、 <b>ⓑ</b> 「蛍光灯」、 <b>ⓒ</b> 「太陽光」、または <b>ⓓ</b> 「白熱灯」 撮影画像の白色を正しく表示するために、撮影シーンを設定します。カメラを終了すると設定は解除されます。												
<b>ⓓ</b> ナイトモード/ ナイトモード解除 お買い上げ時： ナイトモード解除	夜景などを撮影する際に使用します。通常の画質よりも粗くなり、また、シャッタースピードが落ちます。カメラを終了すると設定は解除されます。												
<b>ⓔ</b> 特殊効果 お買い上げ時： 「特殊効果なし」	ⓐ [「セピア」、 <b>ⓑ</b> 「モノクロ」、または <b>ⓒ</b> 「特殊効果なし」 撮影画像に特殊効果を設定します。カメラを終了すると設定は解除されます。												
<b>ⓕ</b> セルフタイマー	セルフタイマーで撮影します（「セルフタイマーで撮影する」91ページ）。撮影後、またはカメラを終了すると設定は解除されます。												
<b>ⓖ</b> フォト設定	<table border="1"> <tr> <td data-bbox="257 941 470 965"> <b>ⓐ</b> 日付スタンプ設定*3                 </td> <td data-bbox="470 941 593 965"> <b>ⓐ</b> 日付                 </td> <td data-bbox="593 941 1037 965">                     1 <b>ⓐ</b> で日付や時間が表示される位置を調節する                 </td> </tr> <tr> <td data-bbox="257 965 470 989"></td> <td data-bbox="470 965 593 989"> <b>ⓑ</b> 時間                 </td> <td data-bbox="593 965 1037 989">                     2 <b>ⓐ</b> [文字色] を繰り返し押して、文字色を選択する                 </td> </tr> <tr> <td data-bbox="257 989 470 1013"></td> <td data-bbox="470 989 593 1013"> <b>ⓒ</b> 日付+時間                 </td> <td data-bbox="593 989 1037 1013">                     3 <b>ⓐ</b> [選択] を押す                      日付スタンプを設定します。本機に設定している日付や時間で、日付スタンプが表示されます。                 </td> </tr> <tr> <td data-bbox="257 1013 470 1093"></td> <td data-bbox="470 1013 593 1093"> <b>ⓓ</b> 表示なし                 </td> <td data-bbox="593 1013 1037 1093">                     日付スタンプを表示しません。                 </td> </tr> </table>	<b>ⓐ</b> 日付スタンプ設定*3	<b>ⓐ</b> 日付	1 <b>ⓐ</b> で日付や時間が表示される位置を調節する		<b>ⓑ</b> 時間	2 <b>ⓐ</b> [文字色] を繰り返し押して、文字色を選択する		<b>ⓒ</b> 日付+時間	3 <b>ⓐ</b> [選択] を押す 日付スタンプを設定します。本機に設定している日付や時間で、日付スタンプが表示されます。		<b>ⓓ</b> 表示なし	日付スタンプを表示しません。
	<b>ⓐ</b> 日付スタンプ設定*3	<b>ⓐ</b> 日付	1 <b>ⓐ</b> で日付や時間が表示される位置を調節する										
		<b>ⓑ</b> 時間	2 <b>ⓐ</b> [文字色] を繰り返し押して、文字色を選択する										
		<b>ⓒ</b> 日付+時間	3 <b>ⓐ</b> [選択] を押す 日付スタンプを設定します。本機に設定している日付や時間で、日付スタンプが表示されます。										
		<b>ⓓ</b> 表示なし	日付スタンプを表示しません。										
<b>ⓑ</b> 空きフォルダ容量	データフォルダの空き容量を円グラフで表示します。												
<b>ⓒ</b> 撮速メール送信先設定	撮速メール®を送信するための設定を行います（「撮速メール®を使って画像を送る」95ページ）。												
<b>ⓓ</b> シャッター音設定 お買い上げ時： 「カシャ」	ⓐ [ⓐ]～ <b>ⓓ</b> (シャッター音を選択) シャッター音を選択します。シャッター音選択中に <b>ⓐ</b> [再生] を押すと、シャッター音を確認することができます。												
<b>ⓔ</b> フォトフォルダ一覧	データフォルダの「フォトフォルダ」を呼び出します。												
<b>ⓕ</b> QRコードモード	QRコードを撮影し、読み取ります（「カメラのモニター画面から起動する」143ページ）。												





\*1：撮影モードを「VGA」、「SXGA」に設定中のみ表示されます。

\*2：「ナイトモード」を設定しているときは、表示されません。

\*3：撮影モードを「VGA」、「SXGA」に設定中は選択できません。

 お知らせ

- 撮影モード／フォト画質設定を設定すると、モニター画面にアイコンが表示されます（89ページ）。
- 撮影シーン設定を設定すると、モニター画面に以下のアイコンが表示されます。

撮影シーン設定	アイコン
オート	 AUTO
蛍光灯	 FLUORESCENT
太陽光	 SUN
白熱灯	 INCANDESCENT

- ナイトモードを設定すると、モニター画面に「」が表示されます。
- シャッター音量は「音量レベル3」に固定され、変更することはできません。



## ● プレビュー画面のメニューを使う

データフォルダから再生した画像の編集については、「データフォルダのメニューを使う」(101ページ)をご参照ください。

プレビュー画面で **Ⓞ** 【メニュー】 を押す

プレビュー画面のメニュー



以下の項目から選択します。表示される項目は、設定モードなどにより異なります。

Ⓞ 撮影直し	▶ <b>Ⓞ</b> 【はい】 を押す 画像を撮影し直します。		
Ⓞ 保存*1	「連写」で撮影した画像を保存します。サムネイラー一覧表示画面で <b>Ⓞ</b> 【メニュー】 ▶ <b>Ⓞ</b> 「保存」を押すと、以下の項目が表示されます。サムネイラー一覧表示画面から1枚を選択し、 <b>Ⓞ</b> 【再生】 ▶ <b>Ⓞ</b> 【保存】を押すと、再生している画像のみが保存されます。		
	Ⓞ 1件	「連写」で撮影した画像を一枚保存します。	
	Ⓞ 選択	▶ 保存したい画像を選択し、 <b>Ⓞ</b> 【選択】 ▶ 画像を選択し、 <b>Ⓞ</b> 【選択】 を繰り返し ▶ <b>Ⓞ</b> 【メニュー】 ▶ <b>Ⓞ</b> 【保存】 「連写」で撮影した画像を選択して保存します。画像の選択を解除するには、画像を選択して <b>Ⓞ</b> 【解除】 を押します。	
	Ⓞ 全件	「連写」で撮影した画像をすべて保存します。	
Ⓞ Eメールへ添付	画像を添付したEメールを新規作成します（「Eメールを作成して送信する」51ページ）。画像は自動的にデータフォルダの「フォトフォルダ」に保存されます。		
Ⓞ スケジュールへ登録	画像をスケジュールに登録します（「スケジュールに登録／編集／確認する」114ページ）。		
Ⓞ フォト設定	Ⓞ 日付スタンプ設定*2*3	Ⓞ 日付	1 <b>Ⓞ</b> で日付や時間が表示される位置を調節する
		Ⓞ 時間	2 <b>Ⓞ</b> 【文字色】 を繰り返し押して、文字色を選択する
		Ⓞ 日付+時間	3 <b>Ⓞ</b> 【選択】 を押す 日付スタンプを設定します。 本機に設定している日付や時間で、日付スタンプが表示されます。
		Ⓞ 表示なし	日付スタンプを表示しません。
	Ⓞ 空きフォルダ容量	データフォルダの空き容量を円グラフで表示します。	
Ⓞ 撮速メール送信先設定*3	撮速メール®を送信するための設定をします（「撮速メール®を使って画像を送る」95ページ）。		
Ⓞ フォト編集*4	Ⓞ テキスト入力	1 テキストを入力し、 <b>Ⓞ</b> 【確定】 を押す 2 <b>Ⓞ</b> 【文字色】 を繰り返し押して、文字色を選択する 3 <b>Ⓞ</b> でテキストを貼り付ける位置を調節し、 <b>Ⓞ</b> 【OK】 文字（テキスト）に色（9色）を付けて、画像に貼り付けます（改行不可）。	
	Ⓞ 画像調整	Ⓞ 明るさ	▶ <b>Ⓞ</b> 【暗く】 / <b>Ⓞ</b> 【明るく】 で調整し、 <b>Ⓞ</b> 【OK】 画像の明るさを11段階で調整します。
		Ⓞ ソフト／シャープネス	▶ <b>Ⓞ</b> 【ソフト】 / <b>Ⓞ</b> 【シャープ】 で調整し、 <b>Ⓞ</b> 【OK】 画像の輪郭を11段階で調整します。
Ⓞ 元に戻す	▶ <b>Ⓞ</b> 【はい】 または <b>Ⓞ</b> 【いいえ】 フォト編集した画像を編集前の状態に戻します。		

<input type="checkbox"/> 画像変換 <sup>*4</sup>	<input type="checkbox"/> 回転	▶ <input type="checkbox"/> 【左に90°】 / <input type="checkbox"/> 【右に90°】 で調整し、 <input type="checkbox"/> 【保存】 画像を左または右90° 回転します。
	<input type="checkbox"/> 縮小変換（携帯モード）	▶ 画像を確認し、 <input type="checkbox"/> 【保存】 「壁紙」で撮影した画像を「ケータイ」のサイズ（120×160）に縮小変換し、メールに添付して送信できるようにします。
<input type="checkbox"/> フォトフォルダ一覧	データフォルダの「フォトフォルダ」を呼び出します。	

- \*1：撮影モードが「連写」の画像のみ表示されます。  
 \*2：撮影モードが「VGA」、「SXGA」の画像は選択できません。  
 \*3：撮影モードが「連写」の画像は選択できません。  
 \*4：撮影モードが「VGA」、「SXGA」の画像は表示されません。

## ● 撮速メール<sup>®</sup>を使って画像を送る

撮速メール<sup>®</sup>は、撮影した画像を設定した送信先へ簡単にEメールで送る機能です。あらかじめ、撮速メール<sup>®</sup>の送信先を登録しておく必要があります。

### 撮速メール<sup>®</sup>の送信先を設定する

宛先を3件まで設定することができます。

#### ■ カメラメニューから設定する場合

待受画面で

1  ▶ 【カメラ】を選択し、 【選択】 ▶  【設定】 ▶  【撮速メール送信先設定】 ▶

1 ~  3 (登録する送信先を選択)

#### ■ モニター画面またはプレビュー画面から設定する場合

モニター画面またはプレビュー画面のメニューで

1 【フォト設定】を選択し、 【選択】 ▶  【撮速メール送信先設定】

▶  1 ~  3 (登録する送信先を選択)

2 【To 宛先】、【Sub 件名】、【本文】を入力し、 【登録】

お知らせ

- 「件名」と「本文」は入力しなくても送信することができます。「宛先」は必ず入力してください。
- 入力できる文字数は以下のとおりです。
  - ・ 「宛先（直接入力）」：半角64文字まで
  - ・ 「件名」：全角・半角共に50文字まで
  - ・ 「本文」：全角・半角共に5,000文字まで
- 宛先を直接入力する場合、半角64文字以内であれば、宛先をカンマで区切って複数登録することができます。
- 宛先を引用して入力するには、以下の手順を行います。
 

撮速メール<sup>®</sup>送信先設定画面で宛先を選択 ▶  【メニュー】 ▶  【引用】 ▶  【アドレス帳】、 【送信履歴】、または 【プロフィール】 ▶ 引用したい項目を選択し、 【選択】
- 設定した各項目内容は、次に送信先の設定を行うまで保持されます。
- 登録した送信先を削除するには、以下の操作を行います。
 

送信先一覧画面で削除したい送信先を選択 ▶  【削除】 ▶  【はい】

### 撮速メール<sup>®</sup>を送信する

あらかじめ設定した送信先へ、撮速メール<sup>®</sup>を送信します。なお、送信した画像はデータフォルダのフォトフォルダに保存されます。送信したメールは送信済メールとして送信メール一覧に保存されます。

プレビュー画面で  【撮速メール】 ▶  1 ~  3 (複数の送信先を登録している場合、送信先を選択) ▶  1 【はい】

※ 画面サイズが本機より小さいPHSや携帯電話に撮影画像を送信する場合は、サイズを縮小（99ページ）してから送信してください。

送信先一覧画面



撮速メール<sup>®</sup>送信先設定画面



● プレビュー画面のメニューを使う / ● 撮速メール<sup>®</sup>を使って画像を送る

# データフォルダの使いかた

## ● データフォルダについて

カメラで撮影した画像データ、Webでダウンロードしたデータ、受信したEメールに添付されていたデータなどは、データフォルダの中の種別に合わせたフォルダに保存されます。データフォルダのデータは本機のさまざまな機能に設定できるほか、Eメールに添付して送信することもできます。

データフォルダに保存できるデータの量には限りがあります。データの保存数もしくは保存容量が限界に達した時点で、それ以上の保存はできなくなります。データフォルダに保存できる容量は、最大約16Mバイトまでです。

### ● ご注意

- データフォルダに登録した内容は、故障・修理、その他取り扱いによって変化・消失する場合があります。なお、故障や修理が原因でデータが変化・消失した場合の損害および損失利益につきましては、当社は一切の責任を負いかねます。あらかじめご了承ください。
- Webページからダウンロードしたデータには、データフォルダに保存できないものや、データフォルダからの転送やEメールに添付して送信できないものもあります。

### ● お知らせ

- データフォルダの使用容量の確認については、「データフォルダのメニューを使う」(101ページ)をご参照ください。
- データフォルダの空き容量が不足している場合、データの保存時にエラーメッセージが表示されます。このとき、新しいデータを保存できるまで、「データを削除する」(101ページ)の手順に従って、不要なデータを削除する必要があります。

## データフォルダの構成

全て	データフォルダに保存されているすべてのデータを表示します。
フォト	カメラで撮影した写真(画像)データが保存されます。
画像	Eメールで受信したり、インターネットでダウンロードした画像が保存されます。
サウンド	Eメールで受信したり、インターネットでダウンロードした音楽データが保存されます。
インターネット	インターネットで保存したWebページが保存されます。
名刺/予定	アドレス帳(vCard)やカレンダー(vCalendar)のデータが保存されます。
その他	上記以外のデータが保存されます。

データフォルダ画面

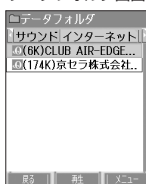

## 保存できるデータの種類

フォルダ名	表示されるデータ	アイコン	拡張子	登録できる機能
全て	すべてのデータ	—	—	—
フォト	撮影画像		.jpg	壁紙、音声発信画面、ライトメール送信画面、Eメール送信画面、アドレス帳画像、音声着信画面、Eメール受信画面、アラーム画像、スケジュール画像
画像	受信画像		.bmp、.jpeg、.jpg、 .gif、.png	壁紙、音声発信画面、ライトメール送信画面、Eメール送信画面、アドレス帳画像、音声着信画面、Eメール受信画面、アラーム画像、スケジュール画像
サウンド	メロディ		.midi、.mid (MIDI)	音声着信音、ライトメール受信音、Eメール受信音、アラーム音
			.dxx (feelsound)	
			.kmv (Myボイスメモ)	
インターネット	Webページ		.html、.htm、.xhtml、 .xhtm、.xht、.xml、 .wml、.shtml	—
名刺/予定	アドレス帳(vCard)		.vcf	アドレス帳
	カレンダー(vCalendar)		.vcs	スケジュール、TODOリスト
その他	テキスト		.txt	—
	QRコード解析結果		.qrc	
	Java™アプリ		.jad、.jar	Java™アプリ
	種別不明なファイル		上記以外のファイル	—
	辞書ファイル		.dic	オプション辞書登録

### ● ご注意

- 著作権のあるデータは機能に登録できない場合があります。また、Eメールへの添付や編集などができません。
- 本機で再生できるfeelsoundは64和音のみです(他の和音は保存のみ可)。未対応ファイルで一部再生できるものがありますが、動作を保証するものではありません。ご了承ください。

## ● データを再生する

待受画面で ● ▶ 「データフォルダ」を選択し、● 【選択】 ▶ 14 ~ 24 (フォルダを選択) ▶ データを選択し、● 【再生】

⏪ 【戻る】で再生を終了します。



● 画像データの再生では、画面サイズより大きなデータは、⊕で表示位置を移動できます。また、● 【全画面表示】を押すと再生データを全画面表示で確認することができます。

### 再生中の操作について

■ 「フォト」、「画像」データの場合は、画像データが表示されます。

以下の操作が行えます。行える操作は表示しているデータにより異なります。

●	全画面表示への切り替え
⊕	表示位置の調節
⏪ (PAGE) / ⏩ (PAGE)	前/次の画像を表示



■ 「サウンド」データの場合は、メロディが再生されます。

以下の操作が行えます。行える操作は表示しているデータにより異なります。

●	停止/再生
⬆ / ⬇	音量を上げる/下げる
⏪ (PAGE) / ⏩ (PAGE)	前/次のメロディまたは音声の再生



■ 「名刺」データの場合は、アドレス帳詳細画面として表示されます。

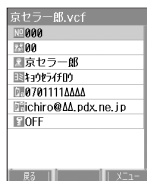

















■ 「予定」データの場合は、スケジュール詳細画面またはTODO詳細画面として表示されます（「スケジュールを登録/編集/確認する」114ページ、「TODOを登録/編集/確認する」117ページ）。



## データ再生中のメニューを使う

データ再生中に  **【メニュー】** を押す

以下の項目から選択します。表示される内容または選択できる項目は、再生しているデータにより異なります。

 登録	データを各機能に登録します（「データを登録する」100ページ）。
 画像編集*	画像にテキストを入力したり、明るさや輪郭を調整することができます。編集した画像を元に戻すこともできます（「画像データを編集する」99ページ）。
 ファイル名編集	◆ <b>ファイル名を入力し、 【確定】</b> データのファイル名を変更します（括弧子を含めて全角、半角共に40文字まで）。
 Eメールへ添付	データを添付したEメールを新規作成します（「Eメールを作成して送信する」51ページ）。
 画像変換	画像を回転させたり縮小することができます（「画像データを変換する」99ページ）。
 詳細情報	ファイル名、ファイルサイズ、保存日時、著作権のあり／なしを表示します。
 繰り返し再生 <b>お買い上げ時： 「ON」</b>	◆  「ON」または  「OFF」 画像（GIFアニメ）やサウンドを繰り返し再生するように設定します。
 削除	◆  「はい」を押す データを削除します。
 マイオリジナルへ登録	データフォルダのデータを、マイオリジナルへ登録します（「マイオリジナルを使う」27ページ）。
 発信	電話番号を選択している場合、発信を行います。
 Eメール作成/ ライトメール作成	Eメールアドレス／電話番号を選択している場合、Eメール／ライトメール作成を行います（「Eメールを作成して送信する」51ページ、「ライトメールを作成して送信する」54ページ）。
 URLへ接続	URLを選択している場合、URL接続を行います。

\*：撮影モードが「VGA」、「SXGA」の画像は表示されません。

 **ご注意**

- ファイル名には、以下の半角記号は使えません。  
< > : ¥ " / ? \* | , ;

 **お知らせ**

- Eメールへ添付できるデータの種類のについては、「データを添付する」（53ページ）をご参照ください。

## ■ 画像データを編集する

データフォルダに保存されている画像データやフォトデータに、テキストを入力したり画像を調整したりできます。フォトデータは、「ケータイ」モード、「壁紙」モード、「連写」モードで撮影したデータを編集できます。

データ再生中のメニューで

### 1 「画像編集」を押す

以下の項目から選択します。

テキスト入力	▶  【確定】 ▶  【文字色】 を繰り返し押して、お好みの文字色を選択 ▶  で貼り付ける位置を調整し、 【OK】 文字（テキスト）に色（9色）を付けて、画像に貼り付けます（改行不可）。	
画像調整	明るさ	▶  【暗く】 /  【明るく】 で調整し、 【OK】 画像の明るさを11段階で調節します。
	ソフト/シャープネス	▶  【ソフト】 /  【シャープ】 で調整し、 【OK】 画像の輪郭を11段階で調節します。
元に戻す	▶  「はい」 または  「いいえ」 編集した画像を編集前の状態に戻します。	

■ 編集したデータを別名で保存する場合

### 2 データを編集した後、 【保存】 ▶ ファイル名を入力し、 【確定】

#### お知らせ

- ファイル名に入力できる文字数は、拡張子（.jpg）を含め全角、半角共に40文字までです。
- 別名でデータを保存した場合、ファイル名の末尾に以下の形式が付いて保存されます。
  - ・ 「テキスト入力」で編集したデータ : ファイル名\_t
  - ・ 「明るさ調整」で編集したデータ : ファイル名\_b
  - ・ 「ソフト/シャープネス」で編集したデータ : ファイル名\_a

## ■ 画像データを変換する

データフォルダに保存されている画像データやフォトデータを、回転させたり画像のサイズを縮小させたりできます。

データ再生中のメニューで

### 1 「画像変換」を押す

以下の項目から選択します。

回転*	▶  【左に90°】 /  【右に90°】 で調整し、 【OK】 画像左右90° に回転します。
縮小変換	画像を縦横それぞれ1/2に縮小変換します。

\* : 写真（画像）データの撮影モードが「VGA」、「SXGA」の画像の場合は表示されません。

■ 変換したデータを別名で保存する場合

### 2 データを変換した後、 【保存】 ▶ ファイル名を入力し、 【確定】

#### お知らせ

- ファイル名に入力できる文字数は、拡張子（.jpg）を含め全角、半角共に40文字までです。
- 別名でデータを保存した場合、ファイル名の末尾に以下の形式が付いて保存されます。
  - ・ 「回転」で編集したデータ : ファイル名\_r
  - ・ 「縮小変換」で編集したデータ : ファイル名\_s

## ● データを登録する

データフォルダのデータは本機のさまざまな機能に登録することができます。登録できる機能はデータの種類によって異なります。データフォルダのデータを各機能に登録するには、データフォルダから登録する機能を選ぶ方法と、各機能からデータフォルダを呼び出してデータを選択する方法の2とおりがあります。ここでは、データフォルダから登録する機能を選ぶ方法を説明します。

待受画面で

1 ● ▶ 「データフォルダ」を選択し、● [選択] ▶ 13 ~ 72 (フォルダを選択) ▶ データを選択

■ 名刺/予定/その他 (オプション辞書) データの場合

2 ㊟ [メニュー] ▶ 13 [登録]

データの種類と登録先は以下のとおりです。

データの種類		登録先	各機能からの登録
名刺		アドレス帳	47ページ
予定	スケジュール	スケジュール	114、117ページ
	TODO	TODO	
その他 (オプション辞書)		オプション辞書	39ページ

■ その他 (Jadファイル) データの場合

2 拡張子が「.jad」のファイルを選択し、● [選択]

上記手順を行うと、アプリケーション (Java™アプリ) がインストールされます。  
Java™アプリについては、「Java™アプリについて」(144ページ) をご参照ください。

■ フォト/画像/サウンドデータの場合

2 ㊟ [メニュー] ▶ 13 [登録]

以下の項目から選択します。

データの種類	メニューの表示 (登録先)	各機能からの登録
フォト/画像	13 壁紙	106ページ
	21 音声発信画面	
	30 ライトメール送信画面	
	40 Eメール送信画面	
	51 アドレス帳画像	41ページ
	61 音声着信画面	106ページ
72 Eメール受信画面		
サウンド	13 音声着信音	42ページ
	21 ライトメール受信音	
	30 Eメール受信音	

● ご注意

● ダウンロードした画像には、壁紙など、登録先を限定した専用データがあります。これらを登録するときは、登録可能な機能のみ選択できます。

● お知らせ

● 登録したデータを解除する場合は、登録先の機能から行います。



## ● データフォルダのメニューを使う

待受画面で ● ▶ 「データフォルダ」を選択し、● 【選択】 ▶ 11～74 (フォルダを選択) ▶ データを選択 ▶

Ⓞ 【メニュー】

以下の項目から選択します。表示される内容または選択できる項目は、選択するフォルダにより異なります。

11 登録	データを各機能に登録します（「データを登録する」100ページ）。	
74 ファイル名編集	▶ ファイル名を入力し、● 【確定】 データのファイル名を変更します（拡張子を含めて全角、半角共に40字まで）。	
63 Eメールへ添付	データを添付したEメールを新規作成します（Eメールを作成して送信する）51ページ）。	
60 詳細情報	ファイル名、ファイルサイズ、保存日時、著作権のあり/なしを表示します。	
60 繰り返し再生 お買い上げ時： 「ON」	▶ 11 「ON」または60 「OFF」 画像（GIFアニメ）やサウンドを繰り返し再生するように設定します。	
60 設定	11 空きフォルダ容量	データフォルダの空き容量を円グラフで表示します。
	60 表示切替	▶ 11 「ON」または60 「OFF」
	お買い上げ時： 「ON」	画像/フォトの表示方法を「画像付き」または「アイコン付き」に切り替えます。
60 削除	▶ 11 「1件」、60 「選択」、または60 「フォルダ」 データを削除します（「データを削除する」101ページ）。	
60 マイオリジナルへ登録	データフォルダのデータを、マイオリジナルへ登録します（「マイオリジナルを使う」27ページ）。	

🚫 ご注意

- ファイル名には、以下の半角記号は使えません。  
< > : ¥ " / ? \* | , ;

📢 お知らせ

- Eメールに添付できるデータの種類のについては、「データを添付する」（53ページ）をご参照ください。
- データフォルダの空き容量が不足している場合、データの保存時にエラーメッセージが表示されます。このとき、新しいデータを保存できるまで、「データを削除する」（101ページ）の手順に従って、不要なデータを削除する必要があります。

## ● データを削除する

さまざまな方法で不要なデータを削除できます。

待受画面で ● ▶ 「データフォルダ」を選択し、● 【選択】 ▶ 11～74 (フォルダを選択) ▶ 削除したいデータを選択 ▶

Ⓞ 【メニュー】 ▶ 60 【削除】

以下の項目から選択します。

11 1件	選択したデータを1件削除します（「各機能の情報を削除する」142ページ）。
60 選択	複数のデータを選択して削除します（「各機能の情報を削除する」142ページ）。
60 フォルダ	フォルダ内のデータすべてを削除します（「各機能の情報を削除する」142ページ）。

🚫 ご注意

- 他の機能に登録されているデータを削除しようとする、利用中のデータを削除するかどうかの確認メッセージが表示されます。  
11 「はい」を押すと、他の機能で利用中のデータも削除されます。

# 音／バイブレータの設定

## ● 音声着信の音／バイブレータを設定する（音声着信）

機能番号21

電話がかかってきたときの着信音の音量や種類、バイブレータのパターンを設定します。

● 待受画面で ● ▶ 22 ▶ 13

以下の項目から選択します。

<b>13</b> 音量 お買い上げ時： 「音量レベル3」	▶  で音量を調節し、● 【OK】 電話がかかってきたときの着信音量を「OFF」、「音量レベル1」～「音量レベル5」、「音量レベルSTEP」に調節できます。「音量レベルSTEP」にすると、1段階ごとに音が大きくなります。	
<b>22</b> 着信音 お買い上げ時： 「パターン1」	<b>13</b> 固定パターン	▶ パターンを選択し、● 【選択】 着信音をあらかじめ用意されている12種類のパターンから選択します。
	<b>22</b> メロディ	▶ メロディを選択し、● 【選択】 着信音をあらかじめ用意されている8曲から選択します。
	<b>22</b> データフォルダ	▶ データフォルダから着信音を選択し、● 【選択】 着信音をデータフォルダから選択します。
	<b>22</b> 公式サイトから探す*	▶ <b>13</b> 「はい」を押す 公式サイトに接続し、着信音をダウンロードすることができます。
<b>22</b> バイブレータ設定 お買い上げ時： 「OFF」	▶ <b>13</b> 「OFF」、または <b>22</b> ～ <b>22</b> (パターンを選択) 電話がかかってきたときのバイブレータのパターンを「OFF」、「パターン1」～「パターン3」から選択します。	

\*：Operaブラウザの表示モードは、「ケータイモード」（お買い上げ時の設定）の設定をおすすめします。表示モードの設定方法については、「Operaブラウザの表示モードを切り替える」（71ページ）、「Opera（WEB）メニューからの環境設定」（80ページ）をご参照ください。

### ● ご注意

● 相手によって、電話着信時のバイブレータ設定を変更することはできません。

### ● お知らせ

- **13** 「音量」で「OFF」以外を選択すると、音量の確認のために、**22** 「着信音」で設定した音が1回鳴ります。
- 着信音を選択しているときに**13** 【再生】を押すと、選択している着信音を再生できます。再生中に**13** 【停止】を押すと、再生を終了します。ただし、マナーモード（30ページ）、安全運転モード（32ページ）設定中は、着信音の再生はできません。
- バイブレータを「パターン1」～「パターン3」に設定すると、確認のバイブレータが約2秒間振動します。
- **13** 「音量」を「OFF」に設定すると、待受画面のメインディスプレイに「」を表示します。
- バイブレータを設定すると、待受画面のメインディスプレイに「」を表示します。
- マナーモード設定中は、マナーモードの着信音量が優先されます（「マナーモードを設定／解除する」30ページ）。
- ここで設定した着信音量は、ウェイクアップトーン（105ページ）、位置情報送受時の送受確認音（138ページ）にも反映されます。

メールを受信したときの受信音の音量や種類、バイブレータのパターン、メールを受信したときに鳴る音の長さを設定します。

待受画面で 「Eメール受信」または 「ライトメール受信」

以下の項目から選択します。

<p>113 音量</p> <p>お買い上げ時： 「音量レベル3」</p>	<p>▶  で音量を調節し、 【OK】</p> <p>メールを受信したときの受信音量を「OFF」、「音量レベル1」～「音量レベル5」、「音量レベルSTEP」に調節できます。「音量レベルSTEP」にすると、1段階ごとに音が大きくなります。</p>	
<p>120 受信音</p> <p>お買い上げ時： 「メール受信音1」 (Eメール) 「メール受信音2」 (ライトメール)</p>	<p>113 固定パターン</p>	<p>▶ パターンを選択し、 【選択】</p> <p>受信音をあらかじめ用意されている12種類のパターンから選択します。</p>
	<p>120 メロディ</p>	<p>▶ メロディを選択し、 【選択】</p> <p>受信音をあらかじめ用意されている8曲から選択します。</p>
	<p>120 データフォルダ</p>	<p>▶ データフォルダから受信音を選択し、 【選択】</p> <p>受信音をデータフォルダから選択します。</p>
	<p>120 公式サイトから探す*</p>	<p>▶ 113 「はい」を押す</p> <p>公式サイトに接続し、受信音をダウンロードすることができます。</p>
<p>120 バイブレータ設定</p> <p>お買い上げ時： 「OFF」</p>	<p>▶ 113 「OFF」、または 120～120 (パターンを選択)</p> <p>メールを受信したときのバイブレータのパターンを「OFF」、「パターン1」～「パターン3」から選択します。</p>	
<p>120 メール受信音鳴動時間</p> <p>お買い上げ時： 「1サイクル再生」</p>	<p>113 1サイクル再生</p>	<p>設定した受信音を1回再生します。</p>
	<p>120 秒数指定</p>	<p>▶   【選択】 ▶  で鳴動時間を選択し、 【確定】</p> <p>受信音の鳴る長さを「01秒」～「30秒」に設定できます。ダイヤルキーで秒数を入力することもできます。</p>

\* : Operaブラウザの表示モードは、「ケータイモード」(お買い上げ時の設定)の設定をおすすめします。表示モードの設定方法については、「Operaブラウザの表示モードを切り替える」(71ページ)、「Opera (WEB)メニューからの環境設定」(80ページ)をご参照ください。

お知らせ

- 113 「音量」で「OFF」以外を選択すると、音量の確認のために、 「受信音」で設定した音が1回鳴ります。
- 受信音を選択しているときに 【再生】を押すと、選択している受信音を再生できます。再生中に 【停止】を押すと、再生を終了します。ただし、マナーモード (30ページ)、安全運転モード (32ページ) 設定中は、受信音の再生はできません。
- バイブレータを「パターン1」～「パターン3」に設定すると、確認のバイブレータが約2秒間振動します。
- マナーモード設定中は、マナーモードの受信音量が優先されます。「マナーモードを設定/解除する」(30ページ)。
- メール受信鳴動時間で設定した秒数より受信音が短い場合、設定した秒数になるまで繰り返し受信音が鳴ります。
- Eメール受信失敗時の音は、音声着信音の「音量」で設定した音量で鳴ります。「音声着信音の音/バイブレータを設定する」102ページ)。









## ● アラームの音量／バイブレータを設定する（アラーム）

機能番号24

アラームの音量やバイブレータのパターンを設定します。

待受画面で   

以下の項目から選択します。

 音量 <b>お買い上げ時： 「音量レベル3」</b>	 で音量を調節し、  【OK】 アラームの音量を「OFF」、「音量レベル1」～「音量レベル5」、「音量レベルSTEP」に調節できます。「音量レベルSTEP」にすると、1段階ごとに音が大きくなります。
 バイブレータ設定 <b>お買い上げ時： 「OFF」</b>	  「OFF」、または  ～  （パターンを選択） アラームが鳴ったときのバイブレータのパターンを「OFF」、「パターン1」～「パターン3」から選択します。

 お知らせ

- アラーム音の種類は、アラームを登録するときの「アラーム音」で設定します（「アラーム設定を登録／編集する」128ページ）。
-  「音量」で「OFF」以外を選択すると、音量の確認のために、あらかじめ用意されている「アラーム音」が1回鳴ります。ただし、マナーモード（30ページ）、安全運転モード（32ページ）設定中は、音量確認のための音は鳴りません。
- バイブレータを「パターン1」～「パターン3」に設定すると、確認のバイブレータが約2秒間振動します。
- マナーモード設定中は、マナーモードのアラーム音量が優先されます（「マナーモードを設定／解除する」30ページ）。









## ● スケジュールアラームの音量／バイブレータを設定する（スケジュールアラーム）

機能番号25

スケジュールやTODOでアラームが鳴ったときのアラームの音量、バイブレータのパターンを設定します。

待受画面で   

以下の項目から選択します。

 音量 <b>お買い上げ時： 「音量レベル3」</b>	 で音量を調節し、  【OK】 スケジュールアラームの音量を「OFF」、「音量レベル1」～「音量レベル5」、「音量レベルSTEP」に調節できます。「音量レベルSTEP」にすると、1段階ごとに音が大きくなります。
 バイブレータ設定 <b>お買い上げ時： 「OFF」</b>	  「OFF」、または  ～  （パターンを選択） スケジュールアラームが鳴ったときのバイブレータのパターンを「OFF」、「パターン1」～「パターン3」から選択します。

 お知らせ

- スケジュールアラーム音の種類は、スケジュールを登録するときの「アラーム音種」で設定します（「スケジュールを登録／編集／確認する」114ページ）。
-  「音量」で「OFF」以外を選択すると、音量の確認のために、あらかじめ用意されている「アラーム音」が1回鳴ります。ただし、マナーモード（30ページ）、安全運転モード（32ページ）設定中は、音量確認のための音は鳴りません。
- バイブレータを「パターン1」～「パターン3」に設定すると、確認のバイブレータが約2秒間振動します。
- マナーモード設定中は、マナーモードのスケジュールアラーム音量が優先されます（「マナーモードを設定／解除する」30ページ）。

## ● キーの操作音量を設定する（操作音）

機能番号26

キーを押したときの音量を「OFF」、「音量レベル1」～「音量レベル5」の6段階に調節できます。

お買い上げ時：  
「OFF」

待受画面で       で音量を調節し、 [OK]

### お知らせ

- 操作音で「OFF」以外を選択すると、音量の確認のために「操作音」で設定した音が1回鳴ります。ただし、マナーモード（30ページ）、安全運転モード（32ページ）設定中は、音量確認のための音は鳴りません。
- マナーモード設定中は、マナーモードの操作音量が優先されます（「マナーモードを設定／解除する」30ページ）。
- 圏外発信時などのエラー音は、「操作音」で設定した音量で鳴ります。

## ● データを再生するときの音量を設定する（データ再生音）

機能番号27

データフォルダの曲やメロディを再生するときの音量を「OFF」、「音量レベル1」～「音量レベル5」の6段階に調節できます。

お買い上げ時：  
「音量レベル3」

待受画面で       で音量を調節し、 [OK]

### お知らせ

- マナーモード設定中は、マナーモードの再生音量が優先されます（「マナーモードを設定／解除する」30ページ）。

## ● 電源を入れたときの音を設定／解除する（ウェイクアップトーン）

機能番号28

電源を入れたときに確認音（ウェイクアップトーン）を鳴らすかどうかを設定します。

お買い上げ時：  
「ON」

待受画面で      「ON」または 「OFF」

### お知らせ

- ウェイクアップトーンは、「音声着信音」の「音量」で設定した音量で鳴ります（「音声着信音の音／バイブレータを設定する」102ページ）。音声着信音の音量が「OFF」または「STEP」の場合、ウェイクアップトーンは「音量レベル1」で鳴ります。
- マナーモード設定中は、マナーモードのウェイクアップトーン音量が優先されます（「マナーモードを設定／解除する」30ページ）。
- USBケーブルを接続した状態で電源をONにした場合は、「ウェイクアップトーン」は鳴動しません。

## ● 圏外のときの音を設定／解除する（圏外警告音）

機能番号29

通話中に電波状態が悪くなり、通話が切れそうになったときに警告音を鳴らすかどうかを設定します。

お買い上げ時：  
「ON」

待受画面で      「ON」または 「OFF」

● 千の操作音量を設定する（操作音）  
● データを再生するときの音量を設定する（データ再生音）  
● 圏外のときの音を設定／解除する（圏外警告音）

## ● メインディスプレイを設定する（メインディスプレイ）

機能番号31

メインディスプレイで表示できる最大サイズは、縦320ドット×横240ドットです。

● 待受画面で ● ◯ ▶ ② ▶ ①

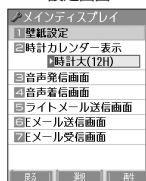
メインディスプレイ  
設定画面

以下の項目から選択します。

<b>①</b> 壁紙設定 <b>お買い上げ時：</b> <b>「固定画像1」</b>	<b>①</b> 固定画像 ▶ ①①～②②（固定画像を選択） 待受画面に表示する画像を、あらかじめ用意されている5種類から選択します。
	<b>②</b> データフォルダ ▶ データを選択し、●【選択】 待受画面に表示する画像を、データフォルダから選択します。
	<b>③</b> 表示なし 待受画面に画像を表示しません。
	<b>④</b> 公式サイトから探す*1 ▶ ①③【はい】を押す 公式サイトに接続して、画像やアニメーションをダウンロードすることができます。
<b>②</b> 時計カレンダー表示 <b>お買い上げ時：</b> <b>「時計大（12H）」</b>	待受画面に表示する時計やカレンダーの表示方法を設定します（「時計やカレンダーの表示方法を設定する」107ページ）。
<b>③</b> 音声発信画面／ <b>④</b> 音声着信画面／ <b>⑤</b> ライトメール 送信画面／ <b>⑥</b> Eメール送信画面／ <b>⑦</b> Eメール受信画面 <b>お買い上げ時：</b> <b>「固定アニメ」</b>	以下の操作中の画面に表示させる画像やアニメーションを設定します。 ・ 電話を受けるとき ・ Eメール送信中 ・ 電話をかけるとき ・ Eメール受信中 ・ ライトメール送信中
<b>①</b> 固定アニメ <b>お買い上げ時：</b> <b>「固定アニメ」</b>	①① 固定アニメ あらかじめ用意されているアニメーションから選択します。
	②② データフォルダ*2 ▶ データを選択し、●【選択】 データフォルダに保存されている画像やアニメーションから選択します。
	③③ 表示なし 画像やアニメーションを表示しません。
	④④ 公式サイトから探す*1 ▶ ①③【はい】を押す 公式サイトに接続して、画像やアニメーションを選択します。

\*1：Operaブラウザの表示モードは、「ケータイモード」（お買い上げ時の設定）の設定をおすすめします。表示モードの設定方法については、「Operaブラウザの表示モードを切り替える」（71ページ）、「Opera（WEB）メニューからの環境設定」（80ページ）をご参照ください。

\*2：撮影モード「VGA」「SXGA」で撮影した写真（画像）、または「240×320」より大きなサイズの画像は登録できません。

## ● お知らせ

● ①①「固定画像」、①③「固定アニメ」、または②②「データフォルダ」のデータを選択した後、③③【再生】を押すと、選択した画像を再生することができます。④④【戻る】を押すと再生を終了します。

● ②②「データフォルダ」の画像を全画面表示で確認するには、以下の手順で行います。

例) 壁紙設定の場合

メインディスプレイ設定画面で①①「壁紙設定」▶②②「データフォルダ」▶データを選択▶③③【再生】▶●【全画面表示】

● 待受画面の壁紙の表示方法を変更するには、以下の手順で行います。

メインディスプレイ設定画面で①①「壁紙設定」▶②②「データフォルダ」▶データを選択し、●【選択】▶③③【メニュー】

以下の項目から選択し、●【決定】を押します。

①① 並べて表示	画像を並べて表示します。
②② 画面に合わせる	画像をメインディスプレイのサイズに合わせて表示します。
③③ 元に戻す	変更した表示方式を元に戻します。

● データフォルダのアニメを設定した場合、アニメの1コマ目のみ表示されます。

● データフォルダの画像が画面サイズと異なるときは、メインディスプレイのサイズに合わせて表示されます。

メインディスプレイ設定画面で 「時計カレンダー表示」を押す

お買い上げ時：  
「時計大（12H）」

以下の項目から選択します。

時計大（12H）	▶  で表示する位置を調節し、 【決定】 今日の日付と時刻（12H）を大きく表示します。
時計大（24H）	▶  で表示する位置を調節し、 【決定】 今日の日付と時刻（24H）を大きく表示します。
時計小（12H）	▶  で表示する位置を調節し、 【決定】 今日の日付と時刻（12H）を小さく表示します。
時計小（24H）	▶  で表示する位置を調節し、 【決定】 今日の日付と時刻（24H）を小さく表示します。
カレンダー	今日の日付が枠で囲まれているカレンダーを表示します。
表示なし	日付と時刻を表示しません。

お知らせ

- 時計大（12H）または 時計小（12H）を選択した場合、ピクト表示エリアには時計（12H）が表示され、それ以外を選択した場合、時計（24H）が表示されます。ピクト表示エリアについては、「メインディスプレイの見かた」（14ページ）をご参照ください。
- 「カレンダー」に設定すると、待受画面で を押すだけでカレンダー画面を呼び出すことができます。

## ● サブディスプレイを設定する（サブディスプレイ）

機能番号32

サブディスプレイの表示方法や照明点灯、着信時のサブディスプレイ画面色を設定します。

待受画面で ▶ ▶

以下の項目から選択します。

着信番号表示 お買い上げ時： 「ON」	ON	着信したときに相手の電話番号を表示します。 アドレス帳に名前が登録されているときは名前を表示します。非通知の場合は非通知理由を表示します。 「名前表示」が「ON（メイン）」または「OFF」に設定されている場合は、名前を表示しません（「電話を受けたときの名前の表示方法を設定する」108ページ）。
	OFF	着信時に相手の情報は表示せず「着信」、「データ着信」などを表示します。
照明（LED）点灯 お買い上げ時： 「ON」	▶  「ON」または  「OFF」 サブディスプレイを点灯させるかどうかを設定します。 「ON」に設定すると、 「LED色設定」で設定した色で点灯します。 「OFF」に設定していても、充電中はサブディスプレイが点灯します。	
LED色設定 お買い上げ時： 通話中：「なし」 発信中： 「レインボー」 音声着信中：「青」 ライトメール受信： 「緑」 Eメール受信：「緑」 未読／不在あり： 「緑」 アラーム鳴動中： 「橙」 スケジュールアラーム鳴動中： 「濃いピンク」 Opera起動中： 「赤」 待ち受け中： 「グレー」 Java™アプリ起動中： 「水色」	通話中	▶ 色を選択し、 【選択】 各状態のときに点滅させるサブディスプレイの色（全27色）を選択します。「なし」に設定すると、各状態でサブディスプレイは点滅しません。 設定中は選択している色でサブディスプレイが点灯します。 「未読／不在あり」にはレインボーを設定できません。
	発信中	
	音声着信中	
	ライトメール受信	
	Eメール受信	
	未読／不在あり	
	アラーム鳴動中	
	スケジュールアラーム鳴動中	
	Opera起動中	
	待ち受け中	
Java™アプリ起動中		

● メインディスプレイを設定する（メインディスプレイ）  
● サブディスプレイを設定する（サブディスプレイ）





## ● 節電画面を設定する（節電画面）

機能番号36

待受画面で何も操作しなかったとき、設定した節電時間後に節電画面になるように設定します。設定時間は「OFF」、「1分」～「5分」に設定できます。

お買い上げ時：  
「1分」

待受画面で      「OFF」、または     「OFF」、または     「OFF」～    「OFF」（節電時間を選択）

## ● 表示する文字の大きさを設定する（文字サイズ）

機能番号37

メニュー画面や各機能の一覧表示する画面の文字の大きさを変更することができます。

お買い上げ時：  
「小」

待受画面で      「小」、    「中」、または     「大」



- Eメール/ライトメールについては別途メール設定により表示する文字の大きさを変更できます（「便利な設定を使う」63ページ）。
- 以下の画面では、文字の大きさを変更しても表示される文字の大きさは変わりません。

- ・ 発信中画面
- ・ 着信中画面
- ・ 通話中画面
- ・ スケジュールのカレンダー表示画面
- ・ 発信履歴・着信履歴の全画面表示画面の電話番号
- ・ データフォルダの空き容量確認画面
- ・ 累積通話時間表示画面
- ・ 録音・再生画面
- ・ メール一覧表示・詳細表示画面
- ・ Java™アプリ画面

## ● 画面の配色を設定する（配色設定）

機能番号38

メインディスプレイに表示される配色を設定します。

お買い上げ時：  
「ベビーブルー」

待受画面で      「ベビーブルー」または     「パールターコイズ」

## ● メインメニューの表示を変更する

メインメニューに表示される画面デザインを変更することができます。

お買い上げ時：  
「メインメニュー1」

待受画面で      「切替」を押してお好みのデザインを表示させる

画面デザインは以下のように切り替わります。

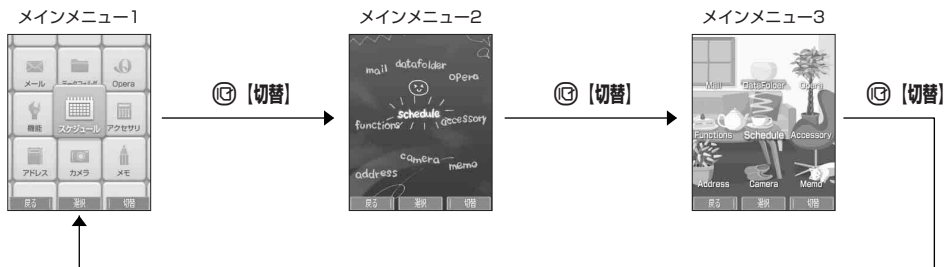



● 節電画面を設定する（節電画面）  
● 画面の配色を設定する（配色設定）  
● 表示する文字の大きさを設定する（文字サイズ）  
● メインメニューの表示を変更する（文字サイズ）

# スケジュールの使いかた

## ● カレンダーを表示する

カレンダーの表示には、6ヶ月表示、1ヶ月表示、1週間表示、1日表示があります。

待受画面で  ▶ 「スケジュール」を選択し、 【選択】 ▶  「カレンダー」

6ヶ月表示		6ヶ月ごと（1～6月、7～12月）に表示します。 <input type="checkbox"/> (PAGE) / <input type="checkbox"/> (PAGE) を押すと、前/次の6ヶ月を表示します。
1ヶ月表示		月ごとに表示します。 各日付に、スケジュール、TODO、誕生日が登録されている場合、それぞれ1つずつ、合計3つまでアイコンを表示します。また選択されている日の、現在の時刻から最も近いスケジュール/TODOの用件を、カレンダー下部に1件表示します。 <input type="checkbox"/> (PAGE) / <input type="checkbox"/> (PAGE) を押すと、前/次の1ヶ月を表示します。
1週間表示		週ごとに表示します。 各日付に、スケジュール、TODO、誕生日が登録されている場合、最大5つまでアイコンを表示します。 <input type="checkbox"/> (PAGE) / <input type="checkbox"/> (PAGE) を押すと、前/次の1週間を表示します。
1日表示		1日ごとに表示します。 スケジュール、TODO、誕生日が登録されている場合、アイコンや用件、開始/終了時刻、期限時刻、誕生日の名前をリスト表示します。 各スケジュール、TODO、誕生日を選択して <input type="radio"/> 【選択】 を押すと、詳細情報を表示します（誕生日の場合は登録されているアドレス帳の詳細が表示されます）。

● カレンダーを表示する

### ● ご注意

- シークレット登録されている予定は、シークレットモードに設定してから確認してください。シークレットモードを解除している状態では表示されません（「シークレットモードを設定する」123ページ）。



● カレンダーの表示を切り替えるには、以下の操作を行います。

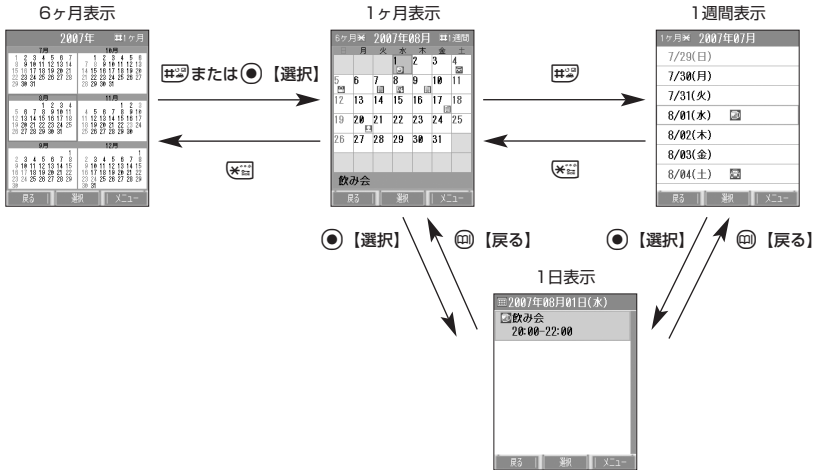

- カレンダーを終了した後、再度カレンダーを表示させると、1ヶ月表示になります。
- カレンダーは2000年1月1日～2090年12月31日の間で表示できます。

## スケジュール／TODOの一覧を表示する

カレンダーの6ヶ月表示／1ヶ月表示／1週間表示画面で 【メニュー】 ▶ 「一覧」 ▶ 「スケジュール」 または

「TODO」

### ■ スケジュール一覧画面



### ■ TODO一覧画面

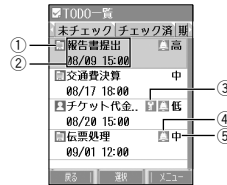

①		スケジュールアイコン
②	-	上段：用件 下段：開始日 開始／終了時間
③		シークレットアイコン
④		アラームアイコン

①		TODOアイコン (未チェック／チェック済)
②	-	上段：用件 下段：期限時刻
③		シークレットアイコン
④		アラームアイコン
⑤	高／中／低	優先度



- スケジュール／TODOの登録については、「スケジュールの各項目を登録する」(114ページ)、「TODOの各項目を登録する」(117ページ)をご参照ください。
- スケジュールまたはTODOを選択して 【選択】 を押すと、詳細表示画面が表示されます。
- スケジュールの開始／終了時間が日をまたいでいる場合は、日付で表示されます。終日の場合は、「終日」と表示されます。
- TODO一覧表示画面では、「未チェック」／「チェック済」／「期限切」／「全件」の4つのフォルダに分類されています。  
 でフォルダの移動を行います。
- 未チェックで期限日時が過ぎたTODOは赤で表示されます。

● カレンダーを表示する















カレンダーのメニューを使う

カレンダー表示画面ではメニューを使って、以下の機能をご使用になれます。

■ カレンダーの6ヶ月表示/1ヶ月表示/1週間表示画面の場合

カレンダーの6ヶ月表示/1ヶ月表示/1週間表示画面で  **【メニュー】** を押す

以下の項目から選択します。選択できる項目は、表示している画面や選択している項目によって異なります。

 <b>新規登録</b>	 <b>スケジュール</b>	スケジュールの新規登録を行います（「スケジュールの各項目を登録する」114ページ）。
	 <b>TODO</b>	TODOの新規登録を行います（「TODOの各項目を登録する」117ページ）。
 <b>一覧</b>	 <b>スケジュール</b>	登録されているスケジュール/TODOを、すべて一覧表示します（「スケジュール/TODOの一覧を表示する」111ページ）。
	 <b>TODO</b>	
	 <b>誕生日</b>	アドレス帳に登録されている誕生日と名前を、すべて一覧表示します。
 <b>日付指定</b> <sup>*1</sup>	▶  <b>【選択】</b> ▶ 年月日を入力し、  <b>【確定】</b> カレンダー表示を指定した日付に切り替えます。	
 <b>表示色変更</b>	▶ 日付を選択し、変更したい表示色になるまで  <b>【変更】</b> を押す ▶  <b>【保存】</b> <span style="float: right;">表示色変更画面</span>	
	選択した日付の表示色を変更します。  <b>【変更】</b> を押すたびに、「・・・→赤→黒→青→赤→・・・」の順に切り替わります。変更をリセットしたり、曜日ごとにまとめて変更することもできます（「表示色変更画面のメニューを使う」113ページ）。	
 <b>シークレットモード設定</b> <sup>*2</sup>	▶ <b>暗証番号を入力する</b> 一時的にシークレットモードを設定し、シークレット登録されているスケジュールやTODOの情報を表示します。カレンダーを終了すると、シークレットモードは解除されます。	



\*1: 6ヶ月表示では表示されません。

\*2: シークレットモード設定中は表示されません（「シークレットモードを設定する」123ページ）。











● 表示色変更は2007年1月1日～2090年12月31日の間で設定できます。

■ カレンダーの1日表示/スケジュール一覧/TODO一覧画面の場合

カレンダーの1日表示/スケジュール一覧/TODO一覧画面で  **【メニュー】** を押す

以下の項目から選択します。表示される項目は、表示している画面や選択している項目により異なります。

 <b>新規登録</b>	スケジュールまたはTODOの新規登録を行います（「スケジュールの各項目を登録する」114ページ、「TODOの各項目を登録する」117ページ）。 <sup>*1</sup>	
 <b>チェック/チェック解除</b> <sup>*2</sup>	選択しているTODOにチェックを付加（または解除）し、予定を実行したかどうかを記録します。	
 <b>並び替え</b> <sup>*2</sup>	 <b>期限日時順</b>	期限日時の古い順にTODOを並べ替えます。同じ期限日時の場合、優先度順→登録順となります。
	 <b>優先度順</b>	設定した優先度順にTODOを並べ替えます。同じ優先度の場合、期限日時順→登録順となります。
 <b>編集</b>	選択しているスケジュール/TODOの編集を行います（「スケジュールを登録/編集/確認する」114ページ、「TODOを登録/編集/確認する」117ページ）。	
 <b>マイオリジナルへ登録</b>	選択しているスケジュール/TODOをマイオリジナルに登録します（「マイオリジナルを使う」27ページ）。	
 <b>登録件数表示</b> <sup>*3</sup>	■ <b>スケジュール一覧画面の場合</b> 登録済み件数、登録可能件数、シークレットモード（123ページ）が「ON」のときはシークレット件数を表示します。	
	■ <b>TODO一覧画面の場合</b> 登録済み件数、登録可能件数、チェック済み件数、未チェック件数、シークレットモード（123ページ）が「ON」のときはチェック済みシークレット件数、未チェックシークレット件数を表示します。	

<input type="checkbox"/> 削除	<p>■ 1日表示画面の場合</p> <p>▶ <input type="checkbox"/> 「はい」を押す 選択しているスケジュール/TODOを削除します。</p> <p>■ スケジュール一覧画面の場合</p> <p>▶ <input type="checkbox"/> 「1件」、<input type="checkbox"/> 「選択」、<input type="checkbox"/> 「指定日以前」、または<input type="checkbox"/> 「全件」 スケジュールを削除します（「各機能の情報を削除する」142ページ）。</p> <p>■ TODO一覧画面の場合</p> <p>▶ <input type="checkbox"/> 「1件」、<input type="checkbox"/> 「選択」、<input type="checkbox"/> 「チェック済み」、または<input type="checkbox"/> 「全件」 TODOを削除します（「各機能の情報を削除する」142ページ）。</p>
<input type="checkbox"/> シークレットモード設定*4	<p>▶ 暗証番号を入力</p> <p>一時的にシークレットモードを設定し、シークレット登録されているスケジュールやTODOの情報を表示します。カレンダーを終了すると、シークレットモードは解除されます。</p>

\*1：1日表示画面では、 「スケジュール」または 「TODO」を押して、スケジュールとTODOのどちらを新規登録するか選択します。

\*2：TODO一覧表示のみ表示されます。

\*3：スケジュール一覧/TODO一覧表示のみ表示されます。

\*4：シークレットモード設定中は表示されません（「シークレットモードを設定する」123ページ）。

## ■ 表示色変更画面のメニューを使う

表示色変更画面で  【メニュー】を押す

以下の項目から選択します。

<input type="checkbox"/> 変更リセット	表示色変更をリセットして、お買い上げ時の状態に戻します。	
	<input type="checkbox"/> 指定日以前	▶ 暗証番号を入力 ▶ <input type="checkbox"/> 【選択】 ▶ 年月日を入力し、 <input type="checkbox"/> 【確定】 ▶ <input type="checkbox"/> 「はい」 指定した日付以前に変更されている日付の表示色をお買い上げ時の状態に戻します。
	<input type="checkbox"/> 1ヶ月	▶ <input type="checkbox"/> 「はい」を押す 選択した月の日付の表示色をお買い上げ時の状態に戻します。
	<input type="checkbox"/> 1年	▶ 暗証番号を入力 ▶ <input type="checkbox"/> 「はい」 選択した年の日付の表示色をお買い上げ時の状態に戻します。
	<input type="checkbox"/> 全件	▶ 暗証番号を入力 ▶ <input type="checkbox"/> 「はい」 すべての日付の表示色をお買い上げ時の状態に戻します。
<input type="checkbox"/> 曜日単位変更 お買い上げ時： 月～金：「黒」 土：「青」 日：「赤」	▶ <input type="checkbox"/> ~ <input type="checkbox"/> （曜日を選択） ▶ <input type="checkbox"/> 「黒」、 <input type="checkbox"/> 「青」、または <input type="checkbox"/> 「赤」 ▶ <input type="checkbox"/> 【確定】 選択したすべての曜日の表示色を変更します（表示されていない曜日も含む）。	

## ● スケジュールを登録／編集／確認する

### スケジュールの各項目を登録する

スケジュールを150件まで登録できます。アラーム設定を行うと、設定時刻にアラームを鳴らし、スケジュールを表示できます。また、他人に知られたくないスケジュールはシークレット登録できます。

#### ■ カレンダーから登録する場合

カレンダーの6ヶ月表示 / 1ヶ月表示 / 1週間表示 / 1日表示画面で

1 [メニュー] ▶ [新規登録] ▶ [スケジュール]

#### ■ スケジュール一覧画面から登録する場合

スケジュール一覧画面で

1 [メニュー] ▶ [新規登録]

#### スケジュール登録画面



### 2 以下の項目から選択します。

用件入力 (用件カテゴリ)	<p>▶ 用件を入力 ▶  【選択】 ▶ カテゴリを選択し、 【選択】</p> <p>用件を入力します（全角、半角共に20文字まで）。また、用件のカテゴリを、仕事／プライベート／学校／休み／誕生日／記念日／デート／飲み会／食事／お茶／ドライブ／旅行／買い物／映画／スポーツ／会議／病院／マーク1／マーク2／その他から選択します。</p>
開始日時	<p>▶  【選択】 ▶ 開始年月日を入力し、 【確認】</p> <p>開始日時を入力します。時刻設定時に  【終了日時】 を押すと、開始時刻が00:00に設定され、「 【終了日時】 が次の日の00:00に設定されます。</p>
終了日時	<p>▶  【選択】 ▶ 終了年月日を入力し、 【確認】</p> <p>終了日時を入力します。</p>
繰り返し設定	スケジュールの繰り返し方法を設定します（「スケジュールの繰り返しを設定する」115ページ）。
場所入力	<p>▶ 場所を入力する</p> <p>場所を入力します（全角、半角共に20文字まで）。</p>
詳細入力	<p>▶ 詳細を入力する</p> <p>詳細を入力します（全角、半角共に40文字まで）。</p>
URL入力	<p>▶ URLを入力する</p> <p>URLを入力します（半角英数字記号255文字まで）。</p>
アラーム設定	アラームを設定します（「スケジュールアラームを設定する」115ページ）。
画像	<p>▶  【選択】 ▶ 登録するデータを選択し、 【選択】</p> <p>データフォルダの画像またはフォトを1件登録できます。</p>
シークレット* お買い上げ時： 「OFF」	<p>▶  【選択】 ▶  「ON」または  「OFF」</p> <p>シークレットモード設定中に、シークレット登録のON/OFFを設定します。</p>

\*：シークレットモード設定中にのみ表示されます（「シークレットモードを設定する」123ページ）。

### 3 【登録】 または 【登録】

#### ご注意

- シークレット登録したスケジュールはシークレットモードのときのみ確認／編集ができます。
- 終了日時を開始日時より過去の日時を入力して登録すると、終了日時は自動的に開始日時と同じ日に変更されます。
- 一度登録したスケジュールを再編集した場合、 「上書登録」または 「追加登録」の選択画面が表示されます。

#### お知らせ

- スケジュールの新規登録は、以下の操作でも行えます。  
待受画面で ▶ 「スケジュール」を選択し、 【選択】 ▶ 「スケジュール新規登録」
- 開始／終了日時は、2007年1月1日00時00分～2090年12月31日23時59分の間で入力できます。
- 現在日時より過去の開始日時を入力すると、警告メッセージが表示されます。
- 登録したスケジュールの時間が、すでに登録してあるスケジュールと重なる場合、警告メッセージが表示されます。



















## ■スケジュールの繰り返しを設定する

スケジュールを繰り返す周期（毎日／毎週／毎月／毎年）と、繰り返し回数を入力します。「毎週」に設定すると、スケジュールを繰り返す曜日を指定することができます。

スケジュール登録画面で **「繰り返し設定」を選択し、【選択】**

以下の項目から選択します。

 無し	スケジュールを繰り返しません。
 毎日	▶  <b>【選択】</b> ▶ 繰り返し回数を入力し、  <b>【確定】</b> スケジュールを毎日、開始日時に設定した時刻に繰り返します。
 毎週	▶  ①②～④⑤（曜日を選択）▶  ①「ON」または②「OFF」▶  ③ <b>【回数】</b> ▶  <b>【選択】</b> ▶ 繰り返し回数を入力し、  <b>【確定】</b> スケジュールを毎週繰り返します。繰り返す曜日を指定することができます。
 毎月	▶  <b>【選択】</b> ▶ 繰り返し回数を入力し、  <b>【確定】</b> スケジュールを毎月、開始日時に設定した日にち／時刻に繰り返します。
 毎年	▶  <b>【選択】</b> ▶ 繰り返し回数を入力し、  <b>【確定】</b> スケジュールを毎年、開始日時に設定した月日／時刻に繰り返します。

● ご注意

●  「毎週」を選択し、曜日指定を行う場合、開始日時に設定した日付の曜日を「OFF」にすることはできません。

● お知らせ

● 繰り返し回数は「00」～「99」の間で入力します。ただし、「00」を入力すると、無制限として設定されます。







## ■スケジュールアラームを設定する

スケジュール/TODO登録画面で

**1** **「アラーム設定」を選択し、【選択】 ▶ 「ON」**

**2**  **「日時入力」を押す**

以下の項目から選択します。

 直接入力	▶  <b>【選択】</b> ▶ アラーム日時を入力し、  <b>【確定】</b> 日時を直接入力することで、アラームの鳴る日時を設定します。アラーム日時は、2007年1月1日00時00分～2090年12月31日23時59分の間で入力します。
 「0分前」*1 ┆  「12時間前」*1	開始／期限日時からさかのぼった時間を選択し、アラームの鳴る日時を設定します。後に、開始／期限日時が変更された場合は、日時の変更に合わせてアラームの鳴る時刻も変更されます。
 「30分前」*2 ┆	
 「3日前」*2	

\*1：スケジュール登録画面でのみ表示されます。



\*2：TODO登録画面でのみ表示されます。

**3**  **「アラーム音種」 ▶ 「固定パターン」、「メロディ」、または「データフォルダ」 ▶ アラーム音を選択し、**

**【選択】 ▶ 【確定】**

● お知らせ

● アラームが鳴っているときの音量やバイブレータの設定は、機能メニューの「音／バイブ」で設定します（「スケジュールアラームの音量／バイブレータを設定する」104ページ）。また、アラームが鳴っているときのLED点灯の設定は、機能メニューの「画面／照明」で設定します（「サブディスプレイを設定する」107ページ）。

● アラーム音を選択しているときに **【再生】**を押すと、選択しているアラーム音を再生できます。再生中に **【停止】**を押すと、再生を終了します。

● 指定した時刻になると、アラームが鳴り、予定の開始時刻と用件が表示されます。アラーム音は約60秒で止まります。

● アラームを止めるには、以下の操作を行います。

**アラームが鳴っているときにいずれかのキーを押す**

● 以下の動作を行っている場合は、アラーム指定時刻になってもアラームは鳴りません。この場合、各動作終了後に鳴ります（機能リセット／メモリリセット／完全消去＋初期化を除く）。

- ・ 本機起動中／終了中
- ・ アラーム／スケジュールアラーム／TODOアラーム鳴動中
- ・ 通話中／発信中／着信中／データ通信中
- ・ 伝言メモ応答録音中／再生中
- ・ リセット中（機能／メモリ／完全消去＋初期化）
- ・ リモートロック中

- ・ メール送信中／受信中
- ・ カメラのセルフタイマー起動中
- ・ 位置情報通知中
- ・ 本機の電源OFF時
- ・ 京セラPHSユーティリティソフトウェア起動中

## スケジュールを確認する

待受画面で  ▶ 「スケジュール」を選択し、 【選択】 ▶  「カレンダー」 ▶ 確認したい日付を選択し、 【選択】 ▶ 確認したいスケジュールを選択し、 【選択】

スケジュール詳細表示画面



### ご注意

- シークレット登録しているスケジュールは、シークレットモードを解除している状態では表示されません。シークレットモードに設定してから確認してください（「シークレットモードを設定する」123ページ）。

### お知らせ





- URL選択時に  【接続】を押すと、Webページにアクセスします。
- 画像選択時に  【再生】を押すと、画像を表示します。

## ■ スケジュールのメニューを使う

スケジュール詳細表示画面では、メニューを使って以下の機能をご使用になれます。

スケジュール詳細表示画面で  【メニュー】を押す

以下の項目から選択します。表示される項目は、表示している画面や選択している項目により異なります。

 Eメールへ添付	スケジュールデータを添付したEメールを新規作成します（「Eメールを作成して送信する」51ページ）。
 編集	スケジュールを編集します（「スケジュールを登録／編集／確認する」114ページ）。
 予定フォルダへコピー	スケジュールの内容をデータフォルダにコピーします（「スケジュール／TODOのデータをスケジュールカードに変換してコピーする」118ページ）。
 マイオリジナルへ登録	スケジュールをマイオリジナルに登録します（「マイオリジナルを使う」27ページ）。
 削除	▶ <input checked="" type="radio"/> 「はい」を押す スケジュールを削除します。

## ■ 登録された電話番号／Eメールアドレス／URLを利用する

スケジュールの「 詳細」に電話番号／Eメールアドレス／URLが登録されているとき、電話番号／Eメールアドレス／URLを選択することができます。電話番号／Eメールアドレス／URLを利用して、電話をかけたり、Eメールを作成したり、Webページにアクセスしたりできます。

スケジュール詳細表示画面で 「 詳細」の電話番号／Eメールアドレス／URLを選択し、 【選択】

以降の手順については「メール本文の電話番号／Eメールアドレス／URLを直接利用する」（59ページ）をご参照ください。

# ● TODOを登録／編集／確認する

## TODOの各項目を登録する

TODOには、期日までにやらなければいけない事柄、内容を登録し、備忘録として使用します。アラーム設定を行うと、設定した時刻にアラームを鳴らし、TODOの内容が表示されます。TODOは50件まで登録できます。また、他人に知られたくないTODOはシークレット登録できます。

### ■ カレンダーから登録する場合

カレンダーの6ヶ月表示／1ヶ月表示／1週間表示／1日表示画面で

1 【メニュー】 ▶ 【新規登録】 ▶ 【TODO】

### ■ TODO一覧画面から登録する場合

TODO一覧画面で

1 【メニュー】 ▶ 【新規登録】

TODO登録画面

## 2 以下の項目から選択します。

用件入力 (用件カテゴリ)	▶ 用件を入力 ▶  【選択】 ▶ カテゴリを選択し、 【選択】 用件を入力します（全角、半角共に20文字まで）。また、用件のカテゴリを、仕事／プライベート／学校／休み／誕生日／記念日／デート／飲み会／食事／お茶／ドライブ／旅行／買い物／映画／スポーツ／会議／病院／マーク1／マーク2／その他から選択します。
期限日時 お買い上げ時： 「期限なし」	期限なし TODOを期限なしで設定します。 期限あり ▶  【選択】 ▶ 期限年月日を入力し、 【確定】 TODOを期限ありで設定し、期限日時を入力します。
アラーム設定	アラームを設定します（「スケジュールアラームを設定する」115ページ）。
優先度 お買い上げ時： 「低」	▶  【選択】 ▶  「高」、 「中」、または  「低」 TODOの優先度を設定します。優先度を設定すると、TODO一覧表示で優先度順に並べ替えることができます。
シークレット* お買い上げ時： 「OFF」	▶  【選択】 ▶  「ON」または  「OFF」 シークレットモード設定中に、シークレット登録のON/OFFを設定します。

\*：シークレットモード設定中にもみ表示されます（「シークレットモードを設定する」123ページ）。

## 3 【登録】 または 【登録】

### ご注意

- シークレット登録したTODOはシークレットモードのときのみ確認／編集ができます。
- 一度登録したTODOを再編集した場合、 「上書登録」または 「追加登録」の選択画面が表示されます。

### お知らせ

- TODOの新規登録は、以下の操作でも行えます。  
待受画面で 「スケジュール」を選択し、 【選択】 ▶ 「TODO新規登録」
- 期限日時は、2007年1月1日00時00分～2090年12月31日23時59分の間で入力できます。
- 現在日時よりも過去の期限日時を入力すると、警告メッセージが表示されます。

TODOを確認する

待受画面で ▶ 「スケジュール」を選択し、 【選択】 ▶ 「カレンダー」 ▶ 確認したい日付を選択し、 【選択】 ▶ 確認したいTODOを選択し、 【選択】

TODO詳細表示画面



ご注意

● シークレット登録しているTODOは、シークレットモードを解除している状態では表示されません。シークレットモードに設定してから確認してください（「シークレットモードを設定する」123ページ）。

■ TODOのメニューを使う

TODO詳細表示画面では、メニューを使って以下の機能をご使用になれます。

TODO詳細表示画面で 【メニュー】を押す

以下の項目から選択します。表示される項目は、表示している画面や選択している項目により異なります。

チェック／チェック解除	TODOにチェックを付加（または解除）し、予定を実行したかどうかを記録します。
Eメールへ添付	TODOデータを添付したEメールを新規作成します（「Eメールを作成して送信する」51ページ）。
編集	TODOを編集します（「TODOを登録／編集／確認する」117ページ）。
予定フォルダへコピー	TODOの内容をデータフォルダにコピーします（「スケジュール／TODOのデータをスケジュールカードに変換してコピーする」118ページ）。
マイオリジナルへ登録	TODOをマイオリジナルに登録します（「マイオリジナルを使う」27ページ）。
削除	▶  「はい」を押す TODOを削除します。

● スケジュールカード（vCalendar形式）について

スケジュールやTODOのデータは、スケジュールカード（vCalendar形式：拡張子「.vcs」）にデータ変換して、データフォルダに保存できます。これにより、スケジュールやTODOのデータをデータフォルダにコピーしたり、逆に、データフォルダに保存されているスケジュールカードを、スケジュールやTODOに登録したりできます。

お知らせ

● vCalendarのバージョンは1.0です。

スケジュール／TODOのデータをスケジュールカードに変換してコピーする

コピーしたいスケジュールの詳細表示画面／TODOの詳細表示画面で

【メニュー】 ▶ 「予定フォルダへコピー」

お知らせ

- データフォルダにコピーされるファイル名は以下のとおりです。  
スケジュール／TODOの「用件」+「yyyymmddhhmmss（開始／期限日時）」+「vcs拡張子」  
また、ファイル名として使用できない文字（<>:¥"/?\*!:.）が含まれていた場合、ファイル名は「notitle.vcs」となります。
- データフォルダにすでに同じ名前のファイルがある場合は、上書き確認画面が表示されます。

スケジュールカードをスケジュール／TODOに登録する

スケジュールカードはスケジュールに最大150件、TODOには最大50件まで登録できます。

待受画面で ▶ 「データフォルダ」を選択し、 【選択】 ▶ 「名刺／予定」 ▶ スケジュールまたはTODOデータを選択 ▶

【再生】 ▶ 【メニュー】 ▶ 「登録」

お知らせ

● シークレット登録されたスケジュールまたはTODOデータを登録したいときは、シークレットモード（123ページ）に設定してから登録してください。シークレットモードに設定せずに登録すると、スケジュールまたはTODOに設定されていたシークレットは、すべて解除されます。



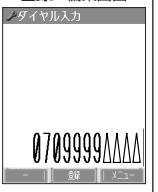

<input type="checkbox"/> 指定番号一覧	<p>■ 新規登録する場合：          ▶ 電話番号が空欄の行を選択し、<input type="radio"/>【編集】▶ 着信拒否したい電話番号を入力し、  <input checked="" type="radio"/>【登録】</p> <p>■ 編集する場合：          ▶ 登録されている電話番号を選択し、<input type="radio"/>【編集】▶ 電話番号を編集し、  <input checked="" type="radio"/>【登録】</p> <p>■ 削除する場合：          ▶ 登録されている電話番号を選択▶ <input type="radio"/>【メニュー】▶ <input type="checkbox"/>「削除」▶ <input type="checkbox"/>「1件」          または<input type="checkbox"/>「全件」▶ <input type="checkbox"/>「はい」</p>	着信拒否指定番号の登録/編集画面 
<input type="checkbox"/> ユーザ非通知拒否 / <input type="checkbox"/> 公衆電話発信拒否 / <input type="checkbox"/> 通知不可能拒否 <sup>*2</sup> お買い上げ時： <input type="checkbox"/> 「解除」	<input type="checkbox"/> ユーザ非通知拒否メッセージ <sup>*1</sup> / <input type="checkbox"/> 公衆電話発信拒否メッセージ <sup>*1</sup>	着信拒否をそれぞれの拒否メッセージで設定します。 <p>■ ユーザ非通知拒否設定の場合：          「発信者番号通知がされておりません。電話番号の頭に186を付けておかけ直してください。」</p> <p>■ 公衆電話発信拒否の場合：          「公衆電話からの電話はお受けできません。」</p>
<input type="checkbox"/> 拒否メッセージ <sup>*1</sup>	<input type="checkbox"/> 拒否メッセージ <sup>*1</sup>	着信拒否を共通の拒否メッセージで設定します。 「この電話番号からの電話はお受けできません。」
<input type="checkbox"/> 解除	<input type="checkbox"/> 解除	着信拒否を解除します。
<input type="checkbox"/> 着信履歴保存 お買い上げ時： <input type="checkbox"/> 「保存」	<input type="checkbox"/> <input type="checkbox"/> 「保存」または <input type="checkbox"/> 「破棄」 拒否した着信の履歴を残すかどうかを設定します。	
<input type="checkbox"/> 着信拒否全解除	<input type="checkbox"/> <input type="checkbox"/> 「はい」を押す 着信拒否設定をすべて解除します。ただし、指定番号拒否に登録した電話番号は削除されません。	

\*1: メッセージを選択し、【再生】を押すと、応答メッセージを再生することができます。【停止】を押すと再生を終了します。  
 \*2: 「通知不可能拒否」を選択した場合は、「拒否メッセージ」(「この電話番号からの電話はお受けできません。」)と「解除」のみが表示されます。

 **ご注意**

- 拒否メッセージの内容を変更することはできません。
- 登録する着信拒否指定番号のはじめに「184」や「186」を付加しないでください。
- 「110番」(警察)、「119番」(消防署)、「118番」(海上保安本部)は、着信拒否指定番号に登録できません。

 **お知らせ**

- 着信拒否指定番号の登録/編集画面で以下の操作を行うと、発信履歴やアドレス帳、ダイヤルメモから電話番号を引用することができます。  
 登録/編集画面で【メニュー】▶ 「引用」  
 以下の項目から選択します。

<input type="checkbox"/> 着信履歴	<input type="checkbox"/> 登録する電話番号を選択し、 <input checked="" type="radio"/> 【選択】 着信履歴から拒否する電話番号を登録します。
<input type="checkbox"/> 発信履歴	<input type="checkbox"/> 登録する電話番号を選択し、 <input checked="" type="radio"/> 【選択】 発信履歴から拒否する電話番号を登録します。
<input type="checkbox"/> アドレス帳	<input type="checkbox"/> (引用するアドレス帳の名前を入力し、 <input checked="" type="radio"/> 【検索】▶)*名前を選択し、 <input checked="" type="radio"/> 【選択】▶ 登録する電話番号を選択し、 <input checked="" type="radio"/> 【選択】 * : アドレス帳の検索方法は「呼び出し時検索設定」の設定(46ページ)で異なり、ここでは検索画面で「名前」を入力してアドレス帳を表示する方法(お買い上げ時の設定)で説明しています。 アドレス帳から拒否する電話番号を登録します。
<input type="checkbox"/> ダイヤルメモ	<input type="checkbox"/> 登録する電話番号を選択し、 <input checked="" type="radio"/> 【選択】 ダイヤルメモから拒否する電話番号を登録します。

- 登録/編集画面で以下の操作を行うと、登録/編集を中止して指定番号一覧画面に戻ります。  
 登録/編集画面で【メニュー】▶ 「編集中止」
- 入力できる文字数は32桁までです。
- 電話番号を入力中に【-】を押すと、「- (ハイフン)」が入力できます。
- 「ユーザ非通知拒否」、「公衆電話発信拒否」、および「通知不可能拒否」は、ウィルコムで提供している番号非通知ガードサービスとは異なります。
- 「ユーザ非通知拒否」、「公衆電話発信拒否」、および「通知不可能拒否」に設定した場合、電話番号を通知してこないライトメールも受信できません。

## ● 各種機能の操作にロックをかける（操作ロック）

機能番号43

電話をかけたり、ブラウザを起動したり、Eメール／ライトメールの内容を閲覧するなどの操作を制限することができます。

お買い上げ時：  
すべて「解除」

### 使用制限を設定／解除する

待受画面で  ▶ 4.1 ▶ 9.2 ▶ 暗証番号を入力

以下の項目から選択します。

<input type="checkbox"/> 発信先限定 <b>お買い上げ時： 「解除」</b>	▶ <input type="checkbox"/> 「限定」または <input type="checkbox"/> 「解除」 発信先一覧に登録した電話番号以外への発信を制限します。
<input type="checkbox"/> 発信先一覧*	発信を許可する電話番号のみを登録します（「登録した電話番号以外に電話をかけられなくする」123ページ）。
<input type="checkbox"/> ダイヤル発信 <b>お買い上げ時： 「許可」</b>	▶ <input type="checkbox"/> 「禁止」または <input type="checkbox"/> 「許可」 本機からの発信、ライトメールの送信、パソコンからのデータ通信を制限します。また、アドレス帳の登録名が着信履歴などに登録されていても、着信履歴などを使って発信することはできません。
<input type="checkbox"/> アドレス帳閲覧 <b>お買い上げ時： 「許可」</b>	▶ <input type="checkbox"/> 「禁止」または <input type="checkbox"/> 「許可」 アドレス帳の使用を制限します。アドレス帳制限を設定すると、アドレス帳の閲覧、登録、編集、削除、転送およびvCardデータ(アドレス帳データ)の登録を行うことができません。これらの操作を行うには、暗証番号を入力しアドレス帳制限を解除してください。また、 <input type="checkbox"/> 「禁止」に設定した場合、発信したり着信した電話番号がアドレス帳に登録しているものと同じ番号でも、アドレス帳に登録した名前を表示しません。
<input type="checkbox"/> スピードダイヤル <b>お買い上げ時： 「許可」</b>	▶ <input type="checkbox"/> 「禁止」または <input type="checkbox"/> 「許可」 スピードダイヤルの使用を制限します。
<input type="checkbox"/> スケジュール <b>お買い上げ時： 「許可」</b>	▶ <input type="checkbox"/> 「禁止」または <input type="checkbox"/> 「許可」 スケジュール／TODOの使用を制限します。
<input type="checkbox"/> Opera <b>お買い上げ時： 「許可」</b>	▶ <input type="checkbox"/> 「禁止」または <input type="checkbox"/> 「許可」 Operaブラウザの使用をオンライン、オフラインにかかわらず制限します。
<input type="checkbox"/> メール <b>お買い上げ時： 「許可」</b>	▶ <input type="checkbox"/> 「禁止」または <input type="checkbox"/> 「許可」 Eメール／ライトメールの使用を制限します。
<input type="checkbox"/> データ発信 <b>お買い上げ時： 「許可」</b>	▶ <input type="checkbox"/> 「禁止」または <input type="checkbox"/> 「許可」 データ通信の使用を制限します。
<input type="checkbox"/> Java™アプリ <b>お買い上げ時： 「許可」</b>	▶ <input type="checkbox"/> 「禁止」または <input type="checkbox"/> 「許可」 Java™アプリの使用を制限します。

\*：「110番」（警察）、「119番」（消防署）、「118番」（海上保安本部）の番号は登録できません。

#### ご注意

- 「アドレス帳閲覧」、 「Opera」、または 「メール」を設定した場合、スピードダイヤル制限の設定にかかわらず、スピードダイヤルは使用できません。

#### お知らせ

- 「発信先限定」を 「限定」に設定しているとき、または 「ダイヤル発信」を 「禁止」に設定しているときでも、「110番」（警察）、「119番」（消防署）、「118番」（海上保安本部）に電話をかけることができます。



発信先一覧に登録した電話番号以外への発信を制限します。登録する電話番号は、発信履歴やアドレス帳などから引用または直接入力します。ただし、Eメール/ライトメールの送信、Operaブラウザの接続は行えます。発信先一覧には20件まで登録できます。

発信先限定一覧画面

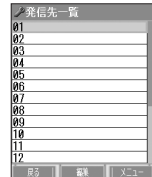

待受画面で **0** ▶ **4.1** ▶ **3.2** ▶ 暗証番号を入力 ▶ **2.1** 「発信先一覧」 ▶ 登録番号を選択し、

**0** (編集) ▶ 電話番号を入力し、**0** (登録)

**0** お知らせ

- 電話番号入力時に以下の操作を行うと、他の機能から電話番号を引用できます。  
電話番号入力中に **0** (メニュー) ▶ **1.1** 「引用」  
以下の項目から選択します。

<b>1.1</b> 着信履歴	▶ 登録する電話番号を選択し、 <b>0</b> (選択) 着信履歴から電話番号を引用します。
<b>2.1</b> 発信履歴	▶ 登録する電話番号を選択し、 <b>0</b> (選択) 発信履歴から電話番号を引用します。
<b>3.1</b> アドレス帳	▶ (引用するアドレス帳の「名前」を入力し、 <b>0</b> (検索) ▶) *アドレス帳を選択し、 <b>0</b> (選択) ▶ 登録する電話番号を選択し、 <b>0</b> (選択)  * : アドレス帳の検索方法は「呼び出し時検索設定」の設定 (46ページ) で異なり、ここでは「名前」を入力してアドレス帳を表示する方法 (お買い上げ時の設定) で説明しています。 アドレス帳から電話番号を引用します。
<b>4.1</b> ダイヤルメモ	▶ 登録する電話番号を選択し、 <b>0</b> (選択) ダイヤルメモから電話番号を引用します。

- 電話番号入力時に以下の操作を行うと、編集を中止して発信先限定一覧画面に戻ります。  
電話番号入力中に **0** (メニュー) ▶ **2.1** 「編集集中」
- 入力できる電話番号は32桁までです。
- 電話番号を入力中に **0** (一) を押すと、「- (ハイフン)」が入力できます。
- 発信先限定一覧のメニューでの登録内容の削除は、以下の手順で行います。  
発信先限定一覧画面で発信先を選択 ▶ **0** (メニュー) ▶ **2.1** 「削除」 ▶ **1.1** 「1件」または **2.1** 「全件」 ▶ **1.1** 「はい」
- 発信先制限が設定されていても、「110番」(警察)、「119番」(消防署)、「118番」(海上保安本部) への発信は可能です。これらの緊急番号は発信先制限として登録できません。

## 操作ロック中の一時解除について

操作ロックされた機能呼び出すと、暗証番号入力画面が表示されます。暗証番号を入力すると一時的に制限が解除されますが、操作を終了すると再度操作ロックされた状態に戻ります。

制限設定中に **0** 制限設定された機能呼び出す ▶ 暗証番号を入力

**0** ご注意

- データ発信制限中は、上記の操作で一時的に制限を解除してデータ通信を行うことはできません。他の制限設定がデータ通信を制限してしまう場合もありますので、データ通信を行う場合は、各種制限設定を解除してください。

## シークレットモードを設定する (シークレットモード)

他の人に見られたくないアドレス帳やスケジュール、TODOのデータを、シークレット登録で保護し、通常の操作では表示できないように設定することができます。シークレット登録するには、シークレットモードを設定してアドレス帳やスケジュール、TODOの登録操作を行い、登録後にシークレットモードを解除します。シークレットモードが解除されている間は、シークレット登録されたアドレス帳やスケジュール、TODOを見ることはできません。

お買い上げ時：  
「OFF」

待受画面で **0** ▶ **4.1** ▶ **4.1** ▶ 暗証番号を入力 ▶ **1.1** 「ON」または **2.1** 「OFF」

**0** お知らせ

- シークレットモードを設定すると、待受画面に「**0**」が表示されます。
- シークレットモード設定中は、シークレット登録されたデータと通常のデータをすべて表示することができます。
- アドレス帳やスケジュール、TODOをシークレット登録するには、シークレットモード設定中にアドレス帳やスケジュール、TODOを呼び出して登録します。その際、「シークレット設定」を「ON」に設定してください(「アドレス帳に登録する」40ページ、「スケジュールに登録/編集/確認する」114ページ、「TODOに登録/編集/確認する」117ページ)。
- シークレット登録した内容を確認/編集するには、シークレットモード設定中にアドレス帳やスケジュール、TODOを呼び出して確認/編集を行います(「アドレス帳に登録する」40ページ、「スケジュールに登録/編集/確認する」114ページ、「TODOに登録/編集/確認する」117ページ)。

● 各種機能の操作にロックをかける(操作ロック) / シークレットモードを設定する(シークレットモード)

## ● 暗証番号を変更する（暗証番号変更）

機能番号45

本機の暗証番号を変更します。お客様の個人情報を保護するため、お買い上げ時の設定からお好みの番号に変更することをおすすめします。

お買い上げ時：  
「1234」

待受画面で ▶ 4.1 ▶ 6.2 ▶ 暗証番号を入力 ▶ 新暗証番号を4桁の数字で入力 ▶

再度、新暗証番号を4桁の数字で入力

ご注意

- 暗証番号は必ず手元にお控えください。万一暗証番号をお忘れになった場合は、本機とウィルコムとの申込書の控え、または契約内容確認書類と身分証明書（顔写真が入ったもの）をご持参のうえ、京セラテクニカルサービスセンターまでお越しいただくこととなりますので、十分ご注意ください（有償）。
- 暗証番号は、ご契約の際にお申し込み書にご記入いただいた暗証番号とは異なります。

## ● 登録内容や各機能の設定をリセットする（本体リセット）

機能番号46

登録内容や各機能設定をリセットし、お買い上げ時の状態に戻します。

待受画面で

1 ▶ 4.1 ▶ 6.2

以下の項目から選択します。

① メモリリセット	<p>本体メモリに登録した以下の内容をすべてリセットし、お買い上げ時の状態に戻します。</p> <ul style="list-style-type: none"> <li>・メール（Eメール、ライトメール）データ/ブックマークデータ/フォト撮影画像データ/撮速メール®データ/本体メモリデータ/メモ帳/アドレス帳/音声・伝言メモ/Myボイスメモ/定型文/顔文字/ユーザ辞書/予測変換学習/発信履歴/ダイヤルメモ/プロフィール/スケジュール/TODO/マイオリジナルの登録データ/オプション辞書のデータ/オプション辞書登録/Java™アプリのデータ</li> </ul>
② 機能リセット	<p>以下の設定内容をリセットし、お買い上げ時の状態に戻します。</p> <ul style="list-style-type: none"> <li>・各種機能（機能設定のみ）の設定内容（時計設定もリセットされます）</li> <li>・メールアカウント（「アカウントごとの各種設定をする」64ページ）の設定内容</li> <li>・応答メッセージの録音内容（29ページ）</li> <li>・ユーザ辞書（38ページ）、文字変換の学習情報、予測変換の情報（39ページ）</li> <li>・Opera（「Operaブラウザの環境設定」80ページ）の設定内容</li> <li>・カメラの撮影モードとフォト画質（92ページ）</li> <li>・撮速メール®送信先設定（95ページ）</li> <li>・シャッター音設定（88、92ページ）</li> <li>・Java™アプリ設定（145ページ）</li> <li>・メインメニュー表示（109ページ）</li> </ul>
③ 完全消去+初期化	<p>本機の登録、設定内容をすべてリセットし、お買い上げ時の状態に戻します。「累計通話時間」、「オンラインサインアップ」で取得した情報、国際ローミング情報もリセットされます。</p>

2 暗証番号を入力 ▶ ① 「はい」

ご注意

- リモートロック機能で設定した内容（125、126、127ページ）については、リセットを行っても設定内容はリセットされません。

お知らせ

- ② 「機能リセット」または③ 「完全消去+初期化」でリセットすると、時刻はお買い上げ時の状態に戻ります。
- ② 「機能リセット」でリセットされる機能の一覧については、「機能一覧」（181ページ）をご参照ください。
- ② 「機能リセット」および③ 「完全消去+初期化」を行うと、暗証番号はお買い上げ時の状態に戻ります。また、Cookieの内容も削除されます。

## ● 遠隔操作で本機を他の人が使えないようにする (リモートロック) 機能番号47

本機を無くしたときに、他の電話機や公衆電話から遠隔操作し、本機を使えないようにすることができます。また、他の人が本機を操作したときに、本体内のメモリを消去させ、個人情報の流出を防ぐこともできます。















リモートロック設定中は、以下の操作以外は行えません。

- ・ 電話の着信への応答／通話／終話\*
- ・ 電源のON／OFF (20ページ)
- ・ 着信中の着信音量の変更 (26、32ページ)
- ・ 通話中の受話音量の変更 (33ページ)

\*: リモートロックと同時にメモリ消去の設定を行った後にすぐ通話中になった場合、通話終了後にメモリ消去を行います (「リモートロックを設定する」125ページ)。

待受画面で    **暗証番号を入力**

以下の項目から選択します。

 <b>着信</b>	◆  「ON」 または  「OFF」
 <b>お買い上げ時：「OFF」</b>	電話の着信動作で本機のリモートロックを設定 (125ページ) / 解除 (126ページ) するかどうかを設定します。電話の着信動作でリモートロックの設定 / 解除をする場合は、  「ON」 を選択してください。
 <b>着信番号一覧</b>	電話の着信動作による、リモートロックの設定 / 解除を許可する電話番号を登録します (「リモートロックの設定 / 解除を許可する電話番号を登録する」127ページ)。
 <b>ライトメール</b>	◆  「ON」 または  「OFF」
 <b>お買い上げ時：「OFF」</b>	ライトメールの受信動作で本機のリモートロックを設定 (125ページ) / 解除 (126ページ) するかどうかを設定します。ライトメールの受信動作でリモートロックの設定 / 解除をする場合は、  「ON」 を選択してください。
 <b>ライトメール番号一覧</b>	ライトメールの受信動作による、リモートロックの設定 / 解除を許可する電話番号を登録します (「リモートロックの設定 / 解除を許可する電話番号を登録する」127ページ)。
 <b>パスワード変更</b>	◆ <b>パスワードを4~8桁の数字で入力</b>
 <b>お買い上げ時：未登録</b>	リモートロックを設定 / 解除するときに必要なパスワードを登録します。一度登録したパスワードを変更することもできます。初めてリモートロックの設定 / 解除をする際は、事前にパスワードを登録してください。

### ご注意

- リモートロックの設定 / 解除は、PHSやISDNなどサブアドレスを発信できる電話機と、ライトメールを送信できるライトメール対応PHS電話機から行えます。また、「My WILLCOM」(ウィルコムWebサービス)からも行えます。詳しくはウィルコムサービスセンターへお問い合わせください。
- パスワードは必ず手元にお控えください。万一パスワードをお忘れになった場合は、本機とウィルコムの申込書の控え、または契約内容確認書類と身分証明書 (顔写真が入ったもの) をご持参のうえ、京セラテクニカルサービスセンターまでお越しいただくこととなりますので、十分ご注意ください (有償)。
- リモートロックと同時にメモリを消去する設定を行ったあと、誤操作や他の人の操作により本機のメモリが消去された場合の損害および損失利益につきましては、当社は一切の責任を負いかねます。あらかじめご了承ください。
- マナーモード設定中にリモートロックをONにした場合、マナーモードの着信音の設定がON/OFFにかかわらず、着信音が鳴ります。

## リモートロックを設定する

他の電話機や公衆電話から本機にサブアドレス指定で電話をかけたり、ライトメールを送信して、リモートロックを設定します。また、リモートロックと同時に本機のメモリ消去の設定を行うこともできます。メモリ消去は、本機がリモートロック状態のときに本機で他の人が何らかの操作を行った時点で行われます。リモートロックとメモリ消去の設定を行っても、本機で何らかの操作を行わなければ、メモリ消去は行われません。なお、消去されるメモリは、「完全消去+初期化」(124ページ)でリセットされる内容と同様です。ただし、リモートロックの設定内容、パスワードは消去されません。

### ご注意

- 本機が電波の届かないところにあるときや、電源をOFFにしているときは、リモートロック機能は使用できません。
- リモートロックを設定すると、留守番電話 / 伝言メモ / 安全運転モードの設定は一時的に解除されます。
- リモートロックの設定は、「着信拒否」(120ページ)に登録した電話番号からも行えます。
- リモートロック設定中に電源をOFFにしたり、バッテリーをはずしたりしても、リモートロックは解除されません。

## 電話をかけてリモートロックを設定する

リモートロックを設定する前に、「パスワード変更」でリモートロックのパスワードを登録（125ページ）し、「着信」を「ON」に設定（125ページ）してください。

### リモートロックのみを設定する場合

他の電話機から 本機の電話番号を入力 ▶ サブアドレス指定操作\* ▶ 「0」「1」 ▶ リモートロックのパスワード（125ページ）を入力 ▶ 発信

\*：京セラPHS電話機やウィルコムの子アドレス対応のPHS端末から電話をかける場合は、「\*」キーを押します。

### リモートロックと同時にメモリ消去を設定する場合

他の電話機から 本機の電話番号を入力 ▶ サブアドレス指定操作\* ▶ 「0」「3」 ▶ リモートロックのパスワード（125ページ）を入力 ▶ 発信

\*：京セラPHS電話機やウィルコムの子アドレス対応のPHS端末から電話をかける場合は、「\*」キーを押します。

リモートロックが設定されると、本機に電話をかけた電話機は「ビポッ」と鳴り、約2秒後に電話が切れます。本機では、メール受信音が鳴り、本機に対して何らかの操作が行われた場合にメインディスプレイに「☆☆☆☆☆☆☆☆」と表示されます。

### ● ご注意

- サブアドレス指定操作は、電話機により異なります。詳しくは、電話機の取扱説明書をご参照ください。
- 「着信番号一覧」に電話番号が登録されている場合、そこに登録された電話番号以外からリモートロックを設定することはできません（リモートロックの設定/解除を許可する電話番号を登録する）127ページ。
- リモートロックを設定した際の着信履歴は残りません。

## ライトメールを送信してリモートロックを設定する

リモートロックを設定する前に、「パスワード変更」でリモートロックのパスワードを登録（125ページ）し、「ライトメール」を「ON」に設定（125ページ）してください。

### リモートロックのみを設定する場合

他の電話機から ライトメール本文に「ソウサ1×××××××」と入力 ▶ 本機にライトメールを送信

### リモートロックと同時にメモリ消去を設定する場合

他の電話機から ライトメール本文に「ソウサ3×××××××」と入力 ▶ 本機にライトメールを送信

\*：××××××にはリモートロックのパスワード（125ページ）を入力します。

リモートロックが設定されると、本機ではメール受信音が鳴り、本機に対して何らかの操作が行われた場合にメインディスプレイに「☆☆☆☆☆☆☆☆」と表示されます。

### ● ご注意

- 「ライトメール番号一覧」に電話番号が登録されている場合、そこに登録された電話番号以外からリモートロックを設定することはできません（リモートロックの設定/解除を許可する電話番号を登録する）127ページ。
- リモートロックを設定した際の受信メールは、受信メールボックスに保存されません。
- ライトメール本文に入力する「ソウサ」の文字は、全角または半角のカタカナで入力してください。また、本文中にスペースや改行、アニメーションをつけた場合は、リモートロックは設定されません。

## リモートロックを解除する

他の電話機や公衆電話から本機にサブアドレス指定で電話をかけた後、ライトメールを送信して、リモートロックを解除します。

### ● ご注意

- リモートロックの解除は、「着信拒否」（120ページ）に登録した電話番号からも行えます。

## 電話をかけてリモートロックを解除する

他の電話機から 本機の電話番号を入力 ▶ サブアドレス指定操作\* ▶ 「0」「0」 ▶ リモートロックのパスワード（125ページ）を入力 ▶ 発信

\*：京セラPHS電話機やウィルコムの子アドレス対応のPHS端末から電話をかける場合は、「\*」キーを押します。

リモートロックが解除されると、本機に電話をかけた電話機は「ビポッ」と鳴り、約2秒後に電話が切れます。本機では、メール受信音が鳴り、本機に対して何らかの操作が行われた場合にメインディスプレイの「☆☆☆☆☆☆☆☆」の表示が消えます。

## 📢 ご注意

- サブアドレス指定操作は、電話機により異なります。詳しくは、電話機の取扱説明書をご参照ください。
- 「着信番号一覧」に電話番号が登録されている場合は、そこに登録された電話番号以外からリモートロックを解除することはできません。（「リモートロックの設定／解除を許可する電話番号を登録する」127ページ）。
- リモートロックを解除した際の着信履歴は残りません。

## ■ ライトメールを送信してリモートロックを解除する

他の電話機から **ライトメール本文に「ソウサ0×××××××」\*と入力 ▶ 本機にライトメールを送信**

\*: ××××××にはリモートロックのパスワード（125ページ）を入力します。

リモートロックが解除されると、本機ではメール受信音が鳴り、本機に対して何らかの操作が行われた場合にメインディスプレイの「☆☆☆☆☆☆☆☆」の表示が消えます。

## 📢 ご注意

- 「ライトメール番号一覧」に電話番号が登録されている場合は、そこに登録された電話番号以外からリモートロックを解除することはできません。（「リモートロックの設定／解除を許可する電話番号を登録する」127ページ）。
- リモートロックを解除した際の受信メールは、受信メールボックスに保存されません。
- ライトメール本文に入力する「ソウサ」の文字は、全角または半角のカタカナで入力してください。また、本文中にスペースや改行、アンダーラインをつけた場合は、リモートロックは設定されません。

## リモートロックの設定／解除を許可する電話番号を登録する（着信番号一覧／ライトメール番号一覧） 機能番号472/474

「着信番号一覧」／「ライトメール番号一覧」に電話番号を登録すると、登録した電話番号以外からのリモートロックの設定／解除が行えなくなります。「着信番号一覧」／「ライトメール番号一覧」にはそれぞれ2件まで登録できます。なお、「着信番号一覧」／「ライトメール番号一覧」に電話番号を登録しない場合は、すべての電話番号からリモートロックの設定／解除を行うことができます。

お買い上げ時：  
未登録

### 待受画面で

**1**     **暗証番号を入力**

■ 着信の電話番号を登録する場合

**2**  **「着信番号一覧」 ▶ 登録番号欄を選択し、**  **【編集】**

■ ライトメールの電話番号を登録する場合

**2**  **「ライトメール番号一覧」 ▶ 登録番号欄を選択し、**  **【編集】**



**3** **電話番号を入力し、**  **【登録】**

例：着信番号一覧画面













## 📢 お知らせ

● 電話番号入力中に以下の操作を行うと、他の機能から電話番号を引用できます。





電話番号入力中に  **【メニュー】** ▶  **【引用】**

以下の項目から選択します。

 着信履歴	▶ 登録する電話番号を選択し、  <b>【選択】</b> 着信履歴から電話番号を登録します。
 発信履歴	▶ 登録する電話番号を選択し、  <b>【選択】</b> 発信履歴から電話番号を登録します。
 アドレス帳	▶ (引用するアドレス帳の名前を入力し、  <b>【検索】</b> ▶) *アドレス帳を選択し、  <b>【選択】</b> ▶ 登録する電話番号を選択し、  <b>【選択】</b> *: アドレス帳の検索方法は「呼び出し時検索設定」の設定（46ページ）と異なり、ここでは検索画面で「名前」を入力してアドレス帳を表示する方法（お買い上げ時の設定）で説明しています。 アドレス帳から電話番号を登録します。
 ダイヤルメモ	▶ 登録する電話番号を選択し、  <b>【選択】</b> ダイヤルメモから電話番号を登録します。

● 入力できる電話番号は32桁までです。

● 着信番号一覧／ライトメール番号一覧画面のメニューでの登録内容の確認／削除は、以下の手順で行います。

着信番号一覧／ライトメール番号一覧画面で確認／削除したい電話番号を選択 ▶  **【メニュー】** ▶  **【削除】** ▶  **【1件】** または  **【全件】** ▶  **【はい】**

● 遠隔操作で本機を他の人が使えないようにする（リモートロック）

# その他の便利な機能

## ● アラーム機能を使う（アラーム）

機能番号54

設定した日付の時刻にアラーム音を鳴らしたり、目覚し時計などとして使うことができます。メッセージや画像を表示させることもできます。アラームは20件まで登録できます。

お買い上げ時：  
未登録

### アラーム設定を登録／編集する

待受画面で

1 ● ▶ 5.3 ▶ 4.2 ▶ 登録／編集したいアラーム番号を選択し、● 【選択】

アラーム一覧画面

アラーム
01:
02:
03:
04:
05:
06:
07:
08:
09:
10:
11:
12:

以下の項目から選択し、必要な項目を登録／編集します。

1.3 アラームON/OFF お買い上げ時： 「ON」	<p>▶ 1.3 「ON」または▶ 1.4 「OFF」</p> <p>▶ 1.5 「アラーム時刻」で設定した時刻に、アラームを鳴らすかどうかを設定します。</p>
1.4 アラーム時刻	<p>▶ 時刻（24時制）を入力し、● 【確定】</p> <p>指定した時刻にアラームを鳴らします。</p>
1.5 アラーム日付	<p>1.5.1 日付指定（年月日）</p> <p>▶ 年月日を入力し、● 【確定】 ▶ 1.5.2 【確定】</p> <p>指定の年月日の、▶ 1.5.3 「アラーム時刻」で設定した時刻にアラームを鳴らします。年月日は西暦（4桁）、月（2桁）、日（2桁）を入力します。</p>
	<p>1.5.2 毎日</p> <p>毎日、「アラーム時刻」で設定した時刻にアラームを鳴らします。</p>
	<p>1.5.3 平日（月～金）</p> <p>平日（月～金）の、▶ 1.5.3 「アラーム時刻」で設定した時刻にアラームを鳴らします。</p>
	<p>1.5.4 週末（土、日）</p> <p>週末（土日）の、▶ 1.5.3 「アラーム時刻」で設定した時刻にアラームを鳴らします。</p>
	<p>1.5.5 曜日指定</p> <p>▶ 1.5.5.1 ~▶ 1.5.5.7（曜日を選択） ▶ 1.5.5.8 「ON」または▶ 1.5.5.9 「OFF」 ▶ 1.5.5.10 【確定】</p> <p>指定した曜日の、▶ 1.5.3 「アラーム時刻」で設定した時刻にアラームを鳴らします。</p>
1.6 アラーム音 お買い上げ時： 「固定パターン」/ 「アラーム音」	<p>1.6.1 固定パターン</p> <p>▶ パターンを選択し、● 【選択】</p> <p>アラーム音を、あらかじめ用意されている12種類のパターンから選択します。</p>
	<p>1.6.2 メロディ</p> <p>▶ メロディを選択し、● 【選択】</p> <p>アラーム音を、あらかじめ用意されている8種類のメロディから選択します。</p>
	<p>1.6.3 データフォルダ</p> <p>▶ アラーム音を選択し、● 【選択】</p> <p>アラーム音を、データフォルダから選択します。</p>
1.7 連続アラーム お買い上げ時： 「OFF」	<p>▶ 1.7.1 「ON」または▶ 1.7.2 「OFF」</p> <p>5分ごとに5回アラームを鳴らします。</p>
1.8 アラーム鳴動時間 お買い上げ時： 「1分」	<p>▶ 1.8.1 ~▶ 1.8.2（時間を選択）</p> <p>アラームを鳴らす長さを選択します。「1分」～「5分」まで、分単位で設定します。</p>
1.9 アラームメッセージ お買い上げ時： 「設定なし」	<p>▶ メッセージを入力し、● 【登録】</p> <p>アラーム動作時、メインディスプレイに表示するメッセージを入力します（全角、半角共に32文字まで）。</p>

<input type="checkbox"/> アラーム画像* <b>お買い上げ時： 「表示なし」</b>	アラーム動作時に表示する画像を選択します。	
<input type="checkbox"/> 固定画像	▶ <input type="checkbox"/> ~ <input type="checkbox"/> (固定画像を選択)	アラーム画像を、あらかじめ用意されている5種類の画像から選択します。
<input type="checkbox"/> データフォルダ	▶ 「画像フォルダ」または「フォトフォルダ」を選択 ▶ 画像を選択し、 <input checked="" type="radio"/> 【選択】	アラーム画像をデータフォルダから選択します。
<input type="checkbox"/> 表示なし	アラーム起動中に画像を表示しません。	

\*：撮影モードを「VGA」「SXGA」で撮影した写真（画像）、または「240×320」より大きなサイズの画像は登録できません。

## 2 【登録】を押す



- アラーム音やアラーム画像を選択した後、 【再生】を押すと、選択した音や画像を再生することができます。アラーム画像再生中は、以下の操作を行うことができます。
  - ・ 【戻る】：再生を終了します。
  - ・  【全画面表示】：データフォルダの画像を全画面表示します。
- アラーム音再生中は、以下の操作を行うことができます。
  - ・ 【停止】：再生を終了します。
  - ・ 【戻る】：再生を終了します。
- アラームを設定すると、待受画面に「」が表示されます。また、アラーム一覧画面では 「アラームON/OFF」が 「ON」に設定されているアラームに「」が表示されます。
- アラーム機能の登録／編集は、以下の手順でも行えます。  
待受画面で ▶ 「アクセサリ」を選択し、 【選択】 ▶  「アラーム」▶  登録／編集したいアラーム番号を選択し、 【選択】
- 以下の動作を行っている場合は、アラーム指定時刻になってもアラームは鳴りません。この場合、各動作終了後に鳴ります（機能リセット／メモリリセット／完全消去＋初期化、本機起動中／終了中を除く）。
  - ・ 本機起動中／終了中
  - ・ アラーム／スケジュールアラーム／TODOアラーム鳴動中
  - ・ 通話中／発信中／着信中／データ通信中
  - ・ 伝言メモ応答録音音中／再生中
  - ・ リセット中（機能／メモリ／完全消去＋初期化）
  - ・ リモートロック中
  - ・ メール送信中／受信中
  - ・ カメラのセルフタイマー起動中
  - ・ 位置情報通知中
  - ・ 本機の電源OFF時
  - ・ 京セラPHSユーザーティリソフウェア起動中
- アラーム音量やバイブレータの設定は、「アラームの音量／バイブレータを設定する」（104ページ）をご参照ください。

## アラーム設定を削除する

アラーム一覧画面で  削除したいアラーム設定を選択 ▶ 【メニュー】 ▶  【削除】

以下の項目から選択します。

<input type="checkbox"/> 1件	選択したアラーム設定を削除します（「各機能の情報を削除する」142ページ）。
<input checked="" type="checkbox"/> 全件	登録されているアラーム設定をすべて削除します（「各機能の情報を削除する」142ページ）。

## アラームを止める

アラームが鳴っているときに **いずれかのキーを押す**



- アラーム動作中に着信／メール受信があると、アラーム動作を停止します。
- 連続アラームの場合は、連続アラームの解除方法が表示されます。 【解除】を長く押し続けると、連続アラームは解除されます。



- 連続アラームが設定されている場合は、1回目のアラーム動作を停止した後、待受画面の「」が点滅します。
- 連続アラームを解除するには、以下の手順でも行えます。  
待受画面で ▶



## ● メモ帳を登録する

本機をメモ帳代わりに使用することができます。メモ帳は20件まで登録できます。

### メモ帳を登録する

- 待受画面で **○** ▶ 「メモ」を選択し、**○** 【選択】 ▶ **4**▶ 「メモ帳」 ▶ 登録するメモ帳を選択し、**○** 【編集】 ▶ メモを入力し、**○** 【登録】



- 入力できる文字数は1件あたり全角、半角共に512文字までです。
- メモ帳入力画面のメニューについては、「文字入力メニューを使う」(36ページ)をご参照ください。
- メモ入力中に着信などによって登録が中断された場合は、作成していたメモの内容は、一時的に保存されます。再度メモ作成を開始すると、「作成中のメモ帳データを使用しますか?」と表示されます。**4**▶ 「はい」を押すと、作成を再開できます。
- メモ入力中に**4**▶ を押すと、作成中データの破棄の確認画面が表示されます。**4**▶ 「はい」を押すと、作成中データは保存されずに待受画面に戻ります。
- メモ帳はテキストデータとしてエクスポートできません。

メモ帳一覧画面

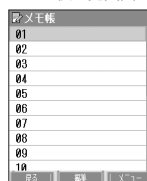

### メモ帳のメニューを使う

- メモ帳一覧画面で **4**▶ 【メニュー】を押す

以下の項目から選択します。

<b>4</b> ▶ 編集	▶ メモを編集し、 <b>○</b> 【登録】
<b>4</b> ▶ コピー	▶ コピー先を選択し、 <b>○</b> 【OK】 メモの内容をコピーし、別のメモ帳No.に登録します。
<b>4</b> ▶ マイオリジナルへ登録	「メモ帳」をマイオリジナルに登録します（「マイオリジナルを使う」27ページ）。
<b>4</b> ▶ 削除	▶ <b>4</b> ▶ 「1件」、 <b>4</b> ▶ 「選択」、または <b>4</b> ▶ 「全件」 メモ帳を削除します（「各機能の情報を削除する」142ページ）。



- コピー先に、すでに登録されているメモ帳の場合は、「メモ帳△△は登録済みです」と表示されます。すでにあるメモを置き換えて登録するには、「メモ帳△△を書き換えますか?」の画面で**4**▶ 「はい」を押します。

### 詳細を表示する

- メモ帳一覧画面で **表示させたいメモ帳を選択し、○** 【表示】



- メモ詳細画面で**4**▶ 【メニュー】を押したときに表示される**4**▶ 「編集」、**4**▶ 「コピー」、**4**▶ 「マイオリジナルへ登録」、および**4**▶ 「削除」は、メモ詳細画面から、「メモ帳のメニューを使う」(130ページ)と同様の操作を行います。

メモ詳細画面





## ● ダイヤルメモを使う（ダイヤルメモ）

電話番号などを書き留めておきたい場合に、本機をメモ帳代わりに使うことができます。

### ダイヤルメモを登録する

待受画面 / ダイヤル編集画面 / 通話中に **番号を入力し、 [ダイヤルメモ]**









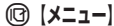







- 入力できる電話番号は32桁までです。
- ダイヤルメモは3件まで登録できます。すでに3件登録されている場合、古いダイヤルメモから自動的に削除されます。

### ダイヤルメモを呼び出して使う

待受画面で ** ▶ 「メモ」を選択し、 【選択】 ▶  [ダイヤルメモ] ▶  で利用したいダイヤルメモを選択 ▶**



以下の項目から選択します。

 発信	▶  【発信】を押す 選択したダイヤルメモの電話番号に電話をかけます。また、電話番号を編集して電話をかけることもできます。	
 アドレス帳へ登録	 新規	選択したダイヤルメモの電話番号をアドレス帳に登録します（「アドレス帳に登録する」40ページ）。
	 追加	▶（検索するアドレス帳の「名前」を入力し、  【検索】 ▶）・アドレス帳を選択し、  【選択】 ▶ 登録先を「電話番号1～3」から選択し、  【選択】 ▶  【登録】または  【登録】 ▶  「はい」 *：アドレス帳の検索方法は「呼び出し時検索設定」の設定（46ページ）で異なり、ここでは検索画面で「名前」を入力してアドレス帳を表示する方法（お買い上げ時の設定）で説明しています。 すでに登録されているアドレス帳データに、電話番号を追加登録します。
 ライトメール作成	選択したダイヤルメモの電話番号を宛先としたライトメールを作成します（「ライトメールを作成して送信する」54ページ）。	
 削除	▶  「1件」または▶  「全件」 ダイヤルメモを削除します（「各機能の情報を削除する」142ページ）。	



- ダイヤルメモは、以下の入力操作時に呼び出して利用することができます。
  - ・ライトメール作成の宛先入力（「ライトメールを作成して送信する」54ページ）
  - ・着信拒否する電話番号の入力（「着信拒否する電話番号を設定する」120ページ）
  - ・発信を許可する電話番号の入力（「登録した電話番号以外に電話をかけられなくする」123ページ）

## ● 待受中に音声を録音する (Myボイスメモ登録)

待受中にマイクから音声を録音します。最大約30秒間録音できます。

待受画面で シャッター/メモキー (サイドキー) ▶ ④ 「Myボイスメモ録音」 ▶ ① 【開始】 ▶

録音開始 ▶ 約30秒経過または ② 【停止】 で録音終了

### 🔔 ご注意

- データフォルダの空き容量が足りない場合は、エラーメッセージが表示されます。不要なデータを削除して空き容量を確保してください。

### 🔔 お知らせ

- 録音終了後、③ 【再生】 を押すと、録音した音声データを再生することができます。  
④ 【停止】 を押すと再生を終了します。データフォルダから再生することもできます。
- 録音したMyボイスメモのデータ名は、以下の形式で保存されます。  
例：2007年8月10日12時34分56秒に録音して保存した場合  
「20070810\_123456.kmv」
- Myボイスメモを再生するには、以下の操作を行います。  
待受画面でシャッター/メモキー (サイドキー) ▶ ④ 「Myボイスメモ再生」 ▶ 再生したいMyボイスメモを選択し、⑤ 【再生】
- 通話中にMyボイスメモを再生すると、Myボイスメモの内容は相手と自分の両方に聞こえます。
- Myボイスメモ一覧画面で以下の操作を行うと、メニュー画面が表示されます。

Myボイスメモ一覧画面で ⑥ 【メニュー】

以下の項目から選択します。

④ マイオリジナルへ登録	Myボイスメモ一覧をマイオリジナルへ登録します (「マイオリジナルを使う」27ページ)。
⑤ 削除	▶ ④ 「1件」または ⑥ 【全件】 Myボイスメモを削除します (「各機能の情報を削除する」142ページ)。

- Myボイスメモの録音または再生は以下の手順でも行えます。

待受画面で ① ▶ 「メモ」を選択し、② 【選択】 ▶ ④ 「Myボイスメモ」

以下の項目から選択します。

④ 録音	▶ ① 【開始】 ▶ 録音開始 ▶ 約30秒経過または ② 【停止】 で録音終了 Myボイスメモを録音します。
⑤ 再生	▶ 再生したいMyボイスメモを選択し、③ 【再生】 Myボイスメモを再生します。



## ● 通信中の電話の着信を設定する (通信中着信)

機能番号17

通信中 (音声通信中、パケット通信中、PIAFS通信中、フレックスチェンジ方式通信中) に電話がかかってくる時、着信を許可するかどうかを設定します。

お買い上げ時：「起動」

待受画面で ① ▶ ③ ▶ ④

以下の項目から選択します。

④ 起動	パケット通信中 (フレックスチェンジ方式含む)	着信した電話を受ける (通話する) ことができます。
	音声通信中、PIAFS通信中 (フレックスチェンジ方式含む)	着信した電話を受ける (通話する) できませんが着信したことはわかります。
⑤ 停止	通信中は、電話の着信ができません。	

### 🔔 ご注意

- 「通信中着信」を④「起動」に設定していても、通信環境によっては着信できないことがあります。

### 🔔 お知らせ

- Eメールの送受信中は、通信中着信動作を行うことができません。

● 待受中に音声を録音する (Myボイスメモ登録) / ● 通信中の電話の着信を設定する (通信中着信)

## ● 通信中のメール受信を設定する（通信中メール受信）



機能番号18

通信中（音声通信中、パケット通信中、PIAFS通信中、フレックスチェンジ方式通信中）にEメール/ライトメールの受信を許可するかどうかを設定します。

お買い上げ時：  
「起動」

待受画面で   

以下の項目から選択します。

	パケット通信中 (フレックスチェンジ方式含む)	Eメール/ライトメールを受信することができます。
	音声通信中、PIAFS通信中 (フレックスチェンジ方式含む)	Eメール/ライトメールの受信をすることはできません。
	通信中は、Eメール/ライトメールの受信をすることができません。	

 ご注意

- 「通信中メール受信」を「起動」に設定していても、通信環境によっては受信できない場合があります。
- Eメールの「通信中メール受信」の動作は、ウィルコムのみ有効となります。

 お知らせ

- Eメールの送受信中は、通信中メール受信動作を行うことができません。

## ● プロフィールを登録/確認する（プロフィール）

機能番号0













### プロフィールの詳細を登録する

自分のプロフィールを登録します。

待受画面で

1     **【表示】**  **【メニュー】**  **【編集】**

以下の項目から選択します。

項目	詳細
 (名前)	自分の名前を入力します（全角、半角共に24文字まで）。
 (ヨミ)	自分の読みを入力します（半角カナ英数字、記号で24文字まで）。
 (電話番号)	電話番号を入力します（32桁まで）。
(電話番号種別)	電話番号種別を選択します。
 (Eメールアドレス)	Eメールアドレスを入力します（半角64文字まで）。
(Eメールアドレス種別)	Eメールアドレス種別を選択します。
 (住所)	住所を入力します（全角、半角共に40文字まで）。
(住所種別)	住所の種別を選択します。
 (URL)	URLを入力します（半角英数字、記号で255文字まで）。
 血液型	血液型を選択します。
 誕生日	誕生日を入力します。
 星座	星座を選択します。13星座から選択することもできます。
 (趣味)	趣味を入力します（全角、半角共に10文字まで）。
 (メモ)	メモを入力します（全角、半角共に80文字まで）。
 画像	データフォルダの画像データをリンクします。

・各項目の入力方法は、「アドレス帳に登録する」（40ページ）をご参照ください。

2 各項目を入力し、 **【登録】** または  **【登録】**

 お知らせ

- 「電話番号1」には、自分の電話番号がすでに登録されています。変更することはできません。
- 「メールアドレス3」は、オンラインサインアップで取得した自分のEメールアドレスが自動的に登録されます。変更することはできません。

## 登録したプロフィールの詳細を確認する

待受画面で **【表示】**

プロフィール詳細  
表示画面

**ご注意**

●「メールアドレス3」は、オンラインサインアップ（48ページ）を行っていない場合、表示されません。

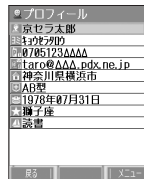

**お知らせ**

- 登録していない項目は、表示されません。
- プロフィール詳細表示画面で、以下の項目を選択すると、各操作を行うことができます。

項目	操作内容
電話番号2 電話番号3	▶ <b>【発信】</b> を押す 選択した電話番号に電話をかけます。
メールアドレス1 メールアドレス2 メールアドレス3	▶ <b>【Eメール作成】</b> を押す 選択したEメールアドレスを宛先としたEメールを作成します（「Eメールを作成して送信する」51ページ）。
URL	▶ <b>【接続】</b> を押す Webページにアクセスします（「インターネットの使いかた」68ページ）。
(画像)	▶ <b>【再生】</b> を押す 選択している画像データを表示します。

## ■ プロフィール詳細表示画面のメニューを使う

プロフィール詳細表示画面で **【メニュー】** を押す

以下の項目から選択します。表示される項目は、選択している項目により異なります。

項目	操作内容
1 発信*1	▶ <b>【発信】</b> を押す 選択した電話番号に電話をかけます。また、電話番号を編集して電話をかけることもできます。
2 ライトメール作成*1	▶ 選択した電話番号を宛先としたライトメールを作成します（「ライトメールを作成して送信する」54ページ）。
3 Eメール作成*2	▶ 選択したEメールアドレスを宛先としたEメールを新規作成します（「Eメールを作成して送信する」51ページ）。
4 URL接続*3	▶ Operaブラウザを起動し、選択したURLに接続します。
5 Eメールへ添付	▶ プロフィールを添付したEメールを作成します。 添付されたプロフィールデータのタイトル名はプロフィールの「名前」、データ名は「名前.vcf」となります。プロフィールの名前にファイル名として使用できない文字<>: ¥ * / ? *   . ; が含まれているときは、タイトル名に「notitle.vcf」と表示されます。
6 編集	▶ プロフィールの情報を編集します。
7 リセット	▶ <b>【はい】</b> を押す 追加したプロフィール情報（電話番号1とメールアドレス3以外）をリセットします。

\*1：電話番号（電話番号1以外）を選択しているときのみ表示されます。

\*2：Eメールアドレスを選択しているときのみ表示されます。

\*3：URLを選択しているときのみ表示されます。

**お知らせ**

●国際ローミングの使用をお申し込みされた場合、電話番号1には、ローミングモードが「日本/ウィルコム」のときは本機の電話番号が、それ以外のときはローミング用番号が表示されます（「国際ローミングを利用する」140ページ）。

●プロフィールを登録/確認する(プロフィール)

## ● 通話時間を表示する

通話時間についての機能や表示の設定を行います。

### 通話時間の合計を表示する（累積通話時間）

機能番号 11

今までにかけた電話と、かかってきた電話の通話時間合計の目安を表示します。

待受画面で ▶ ▶ ▶

以下の項目が表示されます。

発信時間（目安）	今までにかけた電話の通話時間合計の目安です。
着信時間（目安）	今までにかかってきた電話の通話時間合計の目安です。
通話時間計（目安）	かけた電話とかかってきた電話の通話時間合計の目安です。

ご注意

- この時間表示は目安です。

お知らせ

- 累積通話時間は999時間59分59秒まで表示されます。これを超えた場合、累積通話時間の表示は999時間59分59秒で停止します。
- 累積通話時間のリセットは、以下の手順で行います。  
累積通話時間表示画面で 【メニュー】 ▶ 「通話時間リセット」 ▶ 暗証番号を入力

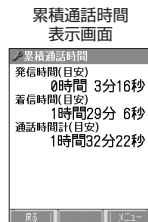

### 通話中に通話時間を表示させる（通話時間目安表示）

機能番号 12

通話時間目安表示を「ON」に設定すると、通話中に通話経過時間の目安をメインディスプレイに表示し、通話終了後にはその時間の目安を表示します。

待受画面で ▶ ▶ ▶ 「ON」または ▶ ▶ 「OFF」

ご注意

- この時間表示は目安です。

お買い上げ時：  
「ON」

## ● エニーキーアンサーを設定／解除する（エニーキーアンサー）

機能番号 14

エニーキーアンサーを「ON」に設定すると、電話がかかってきたとき、、、～、、、、のいずれかのキーを押して電話を受けることができます。「OFF」に設定すると、のみで電話を受けられます。

待受画面で ▶ ▶ ▶ 「ON」または ▶ ▶ 「OFF」

お買い上げ時：  
「OFF」

## ● 本体を開いたときの動作を設定する（着信時フォルダオープン）

機能番号 16

電話の着信時に本体を開いて電話を受けたり、着信音を消したり、本体を振動させたりするなどの設定を行います。

待受画面で ▶ ▶ ▶

以下の項目から選択します。

状態継続	本体を開く動作を行っても状態は変わりません。
着信応答	着信中の電話を受けます。
サイレント	着信音が消音になります。バイブレータが設定されているときは、バイブレータも止まります。
サイレント+バイブ	着信音が消音になり、本機が振動します。

お買い上げ時：  
「状態継続」

● 通話時間を表示する／  
● エニーキーアンサーを設定／解除する（エニーキーアンサー）  
● 本体を開いたときの動作を設定する（着信時フォルダオープン）

## ● 上下キーに機能を設定する（上下キー割り当て）

機能番号95

待受中にフロントジョグ(○)で行うことのできる操作を設定します。

お買い上げ時：  
「送受信メール一覧」

待受画面で ▶ ▶

以下の項目から選択します。

機能名	○	▽
1名前順	アドレス帳の「名前」検索	
2アドレス帳No.順	アドレス帳の「アドレス帳No.」検索	
3グループ順	アドレス帳の「グループ」検索	
4送受信メール一覧	受信メール一覧	送信メール一覧
5音声着信音量	音声着信音量を大きく	音声着信音量を小さく

**ご注意**

●ここで設定したフロントジョグ操作は、待受中のみ行うことができます。待受中以外の状態では、通話中は受信音量調節、着信中は着信音量調節などの操作になります。

## ● センターキーの長押しに機能を設定する（センターキー長押下割り当て） 機能番号96

待受中にセンターキー長押しで行うことのできる機能を設定します。

お買い上げ時：  
「Eメール受信」

待受画面で ▶ ▶

以下の項目から選択します。

1Eメール受信	Eメールの受信を割り当てます。
2カメラ起動	カメラの起動を割り当てます。
3電卓	電卓の起動を割り当てます。
4ブックマーク	ブックマーク一覧の起動を割り当てます。

**ご注意**

●ここで設定したセンターキー長押し操作は、待受中のみ行うことができます。

## ● 電卓を使う（電卓）

電卓として使用します。電卓はメインディスプレイ中央の操作ガイドを見ながら操作することができます。

待受画面で

1 ▶ 「アクセサリ」を選択し、 [選択] ▶ 11 「電卓」

2 **ダイヤルキーと以下のキーを使用して計算する**

	+ (たす)		小数点を入力します。
	- (ひく)		M+ (メモリに加算)
	× (かける)		% (パーセント表示)
	÷ (わる)		MR (メモリの値を表示)
	= (計算結果表示)		C (表示している数字のクリア)

**お知らせ**

- 電卓機能の表示可能な桁数は10桁までです。
- 計算の結果にエラーが出た場合は「E」が表示されます。このときを押すとエラーが解除されます。

●センターキーの長押しに機能を設定する (センターキー長押下割り当て) ●電卓を使う (電卓)

## ● 平型イヤホンマイクを接続する（イヤホン自動応答）

機能番号19

「イヤホン自動応答」を「ON」に設定すると、平型イヤホンマイク（市販品）を接続しているときに、手で操作しなくても「イヤホン自動応答秒数」（137ページ）で設定した時間が経過すると、自動的に電話を受け取ることができます。

お買い上げ時：  
「ON」

待受画面で     「ON」または  「OFF」

### ご注意

- 伝言メモ（28ページ）が同時に設定されているときは、設定時間の短いほうが優先されます。
- 平型イヤホンマイクのスイッチでも着信応答ができます。
- 平型イヤホンマイクは平型プラグのものが使用できます。

### お知らせ

- 平型イヤホンマイクで通話を終了する場合は 、または平型イヤホンマイクのスイッチを押してください。
- 平型イヤホンマイクの使いかたについては、平型イヤホンマイク（市販品）の取扱説明書をご参照ください。

## ● 平型イヤホンマイクの応答時間を設定する（イヤホン自動応答秒数）

機能番号10

「イヤホン自動応答」（137ページ）を「ON」に設定しているとき、自動的に電話を受け取るまでの時間（応答時間）を「00秒」～「30秒」に設定できます。

お買い上げ時：  
「09秒」

待受画面で      で応答時間を選択し、 【選択】

### お知らせ

- ダイヤルキーを利用して応答時間を入力することもできます。

● 平型イヤホンマイクを接続する（イヤホン自動応答）  
● 平型イヤホンマイクの応答時間を設定する（イヤホン自動応答秒数）

## ● 現在の位置情報を通知する

一つの基地局のカバーするエリアが半径100~500mという利点を生かし、発信/着信の際に把握する近隣の基地局からの情報を利用して位置情報サービスが情報提供会社から提供されています。

- ・ L (Location Information/位置情報通知) 機能：本機が認識する複数の基地局とその電界強度を通知する機能です。この機能によって、自分がいる位置またはその周辺の情報などを知ることができます（測位の誤差が発生する場合があります）。
- ・ 自動位置情報送出：「L設定」を「ON」に設定すると、自動位置情報送出を設定することができます。本機に通知許可番号として登録している電話番号から遠隔操作で現在位置の送出を要求された場合、自動的に位置情報を通知します。

### L機能を設定する (L設定)

機能番号91

「L設定」を「ON」に設定すると、「自動位置情報送出」を設定することができます。位置情報サービスを利用することができます（ウィルコムへの加入、ウィルコム位置検索サービス、位置情報サービス提供会社などへのお申し込みが必要）。位置情報サービスを利用すると、遠隔操作により、移動する人や物などの位置を、パソコンなどのディスプレイ上にリアルタイムで表示します。送子防止や物品の管理のためなどに設定することができます。

お買い上げ時：  
「OFF」

自動位置情報送出では、以下の3つの機能を設定することができます。

- ・ 自動位置情報送出
- ・ 位置情報を通知する電話番号（通知許可番号）の登録/修正/消去
- ・ 位置情報送出時の送出確認音の設定

待受画面で

#### 1 「ON」

現在の自動位置情報送出の設定状況が表示されます。

#### 2 「設定」 暗証番号を入力

以下の項目から選択します。

自動位置情報送出機能 お買い上げ時： 「OFF」	「ON」を押す 通知許可番号として登録されている電話番号から位置情報送出が要求されたとき、位置情報を自動的に送るかどうかの設定をします。あらかじめ、通知許可番号を登録しておく必要があります。
着信音設定 お買い上げ時： 「OFF」	「ON」を押す 自動位置情報送出で位置情報を送ったときに、送信確認音を鳴らすかどうかの設定をします。
通知許可番号	位置情報送出が要求されたときに、位置情報を自動的に送る電話番号の登録をします（「通知許可番号と通知許可パスワードを登録する」138ページ）。

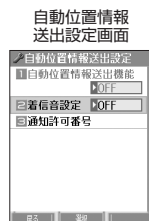

#### ご注意

- 自動位置情報送出機能を利用するときは、「L設定」を 「ON」に設定し（「L機能を設定する」138ページ）、有効な通知許可番号が登録されている必要があります（「通知許可番号と通知許可パスワードを登録する」138ページ）。

#### お知らせ

- 「自動位置情報送出機能」で位置情報を送る相手の電話番号は、 「通知許可番号」で設定します（「通知許可番号と通知許可パスワードを登録する」138ページ）。
- 「自動位置情報送出機能」を設定すると、メインディスプレイに「」が表示されます。「L設定」が 「OFF」に設定されているときは、「」は表示されません。

### ■ 通知許可番号と通知許可パスワードを登録する

機能番号913

自動位置情報を送る電話番号を、「通知許可番号」として登録します。電話番号は5桁まで登録することができ、それぞれに通知許可パスワードを設定します。通知許可パスワードについては、ウィルコム位置検索サービス、位置情報サービス提供会社へお問い合わせください。

お買い上げ時：  
通知許可番号：未登録  
通知許可パスワード：  
未登録

自動位置情報送出設定画面で

#### 1 「通知許可番号」 登録する番号を選択 「メニュー」 「登録」

#### 2 「通知許可番号」を入力し、 「通知許可パスワード」を入力し、 「登録」

#### お知らせ

- 入力できる通知許可番号は20桁までです。
- 入力できる通知許可パスワードは1桁から8桁までです。



## ■ 通知許可番号と通知許可パスワードを編集／削除する

登録した通知許可番号と通知許可パスワードを編集／削除します。

自動位置情報送設定画面で 「通知許可番号」 ▶ 編集または削除する番号を選択 ▶ 【メニュー】

以下の項目から選択します。

編集	▶  「通知許可番号」を編集し、 ▶  「通知許可パスワード」を編集し、 【登録】 登録済みの通知許可番号と通知許可パスワードを編集します。
削除	▶  「1件」または  「全件」 通知許可番号と通知許可パスワードを削除します（「各機能の情報を削除する」142ページ）。

## 位置情報を通知する

「L設定」を「ON」に設定すると、必要なときに任意の電話番号（位置表示用ディスプレイなどの周辺機器）に位置情報を通知することができます。

待受画面で を長く（1秒以上）押し、発信画面に「♥」を表示させる ▶ 電話番号を入力する ▶



- 電話番号は、発信履歴（23ページ）、着信履歴（23ページ）、アドレス帳（43ページ）からも呼び出すことができます。
- 位置情報を通知または送出するときは、分計発信（154ページ）を使用できます。

## 相手から位置情報送の要求があったとき

「L設定」および「自動位置情報送機能」を「ON」に設定すると、あらかじめ登録している「通知許可番号」から位置情報送の要求があったとき、自動的に位置情報を送ります。詳しくは、ウィルコム位置検索サービス、位置情報サービス提供会社へお問い合わせください。



- 本機を操作中に位置情報送の要求があったとき、操作は中断されます。位置情報の送出が終了すると、待受画面に戻ります。

## 所在位置を登録する

「L設定」および「自動位置情報送機能」を「ON」に設定すると、本機の所在位置を登録することができます。位置情報送の要求があったときは、登録した情報が送られます。また、位置情報と一緒に、そのときの状態を「ステータスコード」を使って登録することもできます。詳しくは、ウィルコム位置検索サービス、位置情報サービス提供会社へお問い合わせください。

## ■ 所在位置のみ登録する

待受画面で

1 を長く（1秒以上）押し

位置情報送信画面が表示されます。

2 を押し

位置情報動作中画面が表示されます。送信が終了すると、送信終了画面に切り替わり、待受画面に戻ります。

## ■ 所在位置とステータスコードを登録する

待受画面で ▶ ステータスコードを入力する ▶ ▶



- ステータスコードを登録する際は、184発信、186発信、分計発信は使用できません。



- ステータスコードは「1」～「20」の範囲で入力してください。ステータスコードの詳細についてはウィルコム位置検索サービス、位置情報サービス提供会社へお問い合わせください。
- 位置情報サービスについては下記までお問い合わせください。  
ロケーション株式会社  
電話 0120-180313（フリーダイヤル）  
受付時間 9:00～17:00（土日祝日、ロケーション株式会社の休日を除く）  
URL <http://www.tli-net.jp/>

## ● 国際ローミングを利用する（お申し込み必要）（国際ローミング） 機能番号94

ウィルコムに別途国際ローミング契約をお申し込みになると、本機が台湾やタイ、ベトナム、中国の一部地域でも使えるようになります。台湾やタイ、ベトナム、中国でご使用になる場合には、本機をローミングモードに切り替える必要があります。詳細については、ウィルコムサービスセンターにお問い合わせください。  
本機を充電する際のACアダプタ（AD320K）は、AC100V専用です。日本以外で充電する場合は、その国に対応している変圧器をご使用ください。

### ローミングモードに切り替える（国・地域／事業者選択） 機能番号94-1

ローミングモードで使用するには、ローミングモードへ切り替える必要があります。

お買い上げ時：  
「日本／ウィルコム」

待受画面で ▶ ▶ ▶

以下の項目から選択します。

日本／ウィルコム	本機を日本で使用できるように切り替えます。
台湾／大衆電信FITEL	本機を台湾で使用できるように切り替えます。
タイ／true	本機をタイで使用できるように切り替えます。
ベトナム／VNPT	本機をベトナムで使用できるように切り替えます。
中国／中国PHS	本機を中国の一部地域で使用できるように切り替えます。

#### ご注意

● 台湾、タイ、ベトナム、または中国でのご使用后、日本に帰国した際は、必ずローミングモードを「日本／ウィルコム」に切り替えてください。

#### お知らせ

● ローミングモードを「日本／ウィルコム」以外に切り替えると、メインディスプレイに「」が表示されます。

● ローミングモードでは、以下の機能はご利用になれません。

- ・ 安全運転モードのネットワーク応答、ネットワーク応答＋音声メモの切り替え
- ・ 発信者番号付加機能（184、186）
- ・ 分計発信
- ・ ライトメール送信・受信
- ・ Eメール自動受信
- ・ LI設定
- ・ 通信中着信
- ・ 通信中メール受信

● ローミングモード時は、時差情報により本機の時刻は現地時間に合わせて自動的に調整されます。

### ローミングモードで電話をかける

ローミングモードで電話をかけるには、直接相手の電話番号を入力し、を押します。

ローミング国・地域から日本など他の国や地域に電話をかけるときには、国際プリフィックス番号の入力が必要となります。

### ローミングモードで電話を受ける

ローミングモードで電話を受けるには、ローミング電話番号、ウィルコムの電話番号のどちらでも電話を受けることができます。ただし、ウィルコムの電話番号で電話を受けるには、ウィルコムへのお申し込みが必要となります。

### 国際プリフィックス番号を簡単に付ける

ローミングモードのご利用時に、日本など他の国や地域に電話をかけるときには、相手の国番号の前に「国際プリフィックス番号」を付ける必要があります。本機では、簡単な操作で国際プリフィックス番号を入力することができます。

例：日本の「070-1234-x x x x」という番号に電話をかける場合

待受画面で

**1** ▶

選択した国番号や割り当てられた国際プリフィックス番号が表示されます。

**2** ▶ ▶ ▶ ▶ ▶ ▶ ▶ ▶ ▶

相手の電話番号から、先頭の「0」を除いた番号（ここでは「701234 x x x x」）を入力します。

**3** を押す

## お知らせ

●発信履歴、着信履歴、ダイヤルメモ、またはアドレス帳に登録されている電話番号に国際プリフィックス番号を付加して電話をかけるには、以下の手順を行います。

### ■発信履歴／着信履歴の電話番号に付加する場合

待受画面で①(発信履歴)または②(着信履歴) ▶ ③【メニュー】 ▶ ④「発信」 ▶ ⑤で表示されている電話番号の頭にカーソルを合わせる ▶ ⑥ ▶ ⑦ ▶ ⑧

### ■アドレス帳に登録されている電話番号に付加する場合

待受画面で⑨【アドレス帳】 ▶ (検索するアドレス帳の「名前」を入力し、⑩【検索】 ▶ )・アドレス帳を選択し、⑪【詳細表示】 ▶ 電話番号を選択 ▶ ⑫【メニュー】 ▶ ⑬「発信」 ▶ ⑭で表示されている電話番号の頭にカーソルを合わせる ▶ ⑮ ▶ ⑯

\*: アドレス帳の検索方法は「呼び出し時検索設定」の設定(46ページ)で異なり、ここでは検索画面で「名前」を入力してアドレス帳を表示する方法(お買い上げ時の設定)で説明しています。

## ローミング情報を登録する(ローミング情報登録)

機能番号942

ローミング情報の登録は、手入力による登録と、ローミングメール登録の2とおりがあります。ここでは、手入力による登録方法を説明します。

### 待受画面で

1 ① ▶ ② ▶ ③ ▶ ④

### ■台湾の場合

2 ⑤【台湾/大衆電信FITEL】 ▶ ⑥【ローミング電話番号】 ▶ ローミング電話番号を入力し、⑦【登録】

### ■タイ、ベトナム、または中国の場合

2 ⑧【タイ/true】、⑨【ベトナム/VNPT】、または⑩【中国/中国PHS】

以下の項目から選択し、必要な項目を登録/編集します。

⑪登録日時	ローミング情報が登録された日時を表示します。
⑫ローミング先PS-ID	▶ ローミング先PS-IDを入力する
⑬PS番号	▶ PS番号を入力する
⑭ローミング電話番号	▶ ローミング電話番号を入力する 入力できる桁数は32桁までです。
⑮暗証番号	▶ 暗証番号を入力する 入力できる桁数は2桁までです。

3 ⑰【登録】を押す

## お知らせ

●ローミングメール登録とは、お客様がウィルコムサービスセンターで国際ローミングのお申し込みをされた後、約1時間程でライトメールにて通知され、自動的に本機に登録される方法です。

●ローミング情報をリセットした場合は、以下の手順で登録し直します。

### ■タイ、ベトナム、または中国の場合

ローミングメールで通知された内容をコピー ▶ 待受画面で⑱ ▶ ⑲ ▶ ⑳ ▶ ㉑ ▶ ㉒【タイ/true】、㉓【ベトナム/VNPT】、または㉔【中国/中国PHS】 ▶ 「はい」を選択し、㉕【選択】 ▶ ローミング情報(SO情報)が入力されていることを確認し、㉖【登録】

●ローミング電話番号を登録すると、登録した電話番号をプロフィール(「プロフィールを登録/確認する」133ページ)で確認することができます。

## ローミング情報を削除する

選択した国のローミング情報をすべて削除します。

待受画面で ⑰ ▶ ⑱ ▶ ㉔ ▶ ㉕ ▶ ㉖【削除】 ▶ ①【はい】

## ● 各機能の情報を削除する

発信履歴やアドレス帳など、各機能の情報を削除するには、**☰**【メニュー】でメニューを表示させて、「削除」を選択します。機能によって、「削除」を選択した後、「1件」「全件」などの削除方法を選択します。

削除方法	内容
1件/1件削除	▶ <b>☰</b> 【はい】を押す 選択している、または表示している内容を削除します。
選択	▶ 削除する内容を選択し、 <b>●</b> 【選択】を繰り返す ▶ <b>☰</b> 【削除】または <b>☰</b> 【削除】 ▶ <b>☰</b> 【はい】 削除したい内容を複数選択し、削除します。選択を解除するには、選択したデータを選択し、 <b>●</b> 【解除】を押します。
全件/全削除	▶ 暗証番号を入力 ▶ <b>☰</b> 【はい】 すべての内容を削除します。
グループ	アドレス帳の削除で表示されます。 ▶ 暗証番号を入力 ▶ <b>☰</b> 【はい】 選択したグループを削除します。
チェック済み	TODOリストの削除で表示されます。 ▶ 暗証番号を入力 ▶ <b>☰</b> 【はい】 チェックが付いているTODOをすべて削除します。
指定日以前	スケジュールの削除で表示されます。 ▶ 暗証番号を入力 ▶ <b>●</b> 【選択】 ▶ 指定日を入力し、 <b>●</b> 【選択】 ▶ <b>☰</b> 【はい】 指定日以前のスケジュールをすべて削除します。
フォルダ/フォルダ内	データフォルダ、ブックマークの削除で表示されます。 ▶ 暗証番号を入力 ▶ <b>☰</b> 【はい】 フォルダ内のデータをすべて削除します。

## ● QRコードリーダーを使う

### QRコードリーダーを起動する

QRコード (Quick Response Code) とは、豊富な情報量を持った2次元コードです。本機のカメラでQRコードを撮影して読み取ったり、データフォルダに保存したQRコードの画面を解析することができます。読み取ったEメールアドレスやURL、住所などの文字情報を使って、アドレス帳登録やメール作成などが行えます。

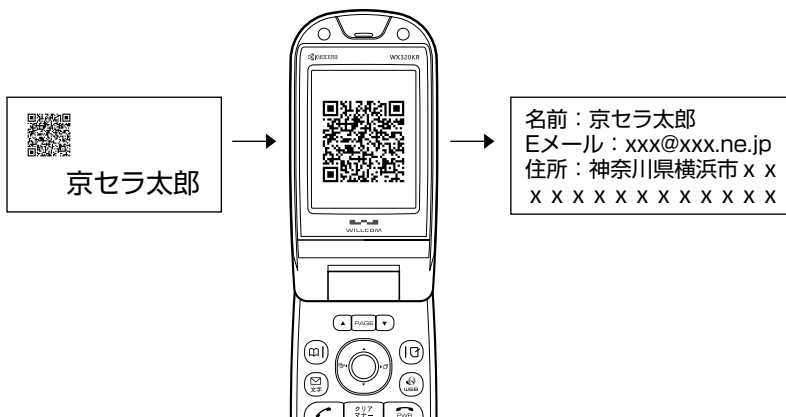

## ■ カメラのモニター画面から起動する

カメラで撮影したQRコードを読み取ります。QRコードを読み取るには、マクロ撮影切替スイッチ（13ページ）を「」に切り替えてください。

待受画面で  ▶ 「カメラ」を選択し、 【選択】 ▶  「撮影」 ▶  【メニュー】 ▶

 「QRコードモード」 ▶ QRコードを画面に表示し、 【撮影】

 ご注意

● QRコードが汚れている、かすれている、印刷が薄いなどの場合は、読み取れないことがあります。

解析結果画面

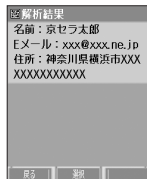





## ■ アクセサリから起動する

データフォルダに保存したQRコードの読み取り、保存した解析結果の表示、QRコードリーダーのバージョン情報の確認ができます。

待受画面で  ▶ 「アクセサリ」を選択し、 【選択】 ▶  「QRコードリーダー」























以下の項目から選択します。

 画像解析	▶ QRコードの画像データを選択し、  【選択】 データフォルダに保存したQRコードの画像を解析して、解析結果を表示します。
 保存データを表示	▶ QRコードデータを選択し、  【選択】 保存していた解析結果を表示します。
 バージョン情報	QRコードリーダーのバージョンを表示します。

## ■ QRコード解析画面のメニューを使う

解析結果画面で  【選択】を押す

以下の項目が表示されます。表示できる項目は、選択している項目により異なります。

 保存	解析結果を保存します。保存した解析結果のファイル名は、QR_YYYYMMDDhhmm.QRCとなります（Y：年、M：月、D：日、h：時、m：分）。ただし、解析結果がvCard/vCalendarの場合、拡張子はそれぞれ「.vcf」/「.vcs」となります。	
 コピー	▶ コピー範囲の始点を選択し、  【始点】 ▶ 終点を選択し、  【終点】 解析結果のテキスト内容をコピーします（全角、半角共に1024文字まで）。	
 発信*1	▶  【発信】を押す 選択した電話番号に電話をかけます。また、電話番号を編集して電話をかけることもできます。	
 アドレス帳へ登録	 新規	選択した電話番号やEメールアドレス、URLなどをアドレス帳に新規登録します（「アドレス帳の各項目を登録する」40ページ）。
	 追加	▶ （検索するアドレス帳の名前を入力し、  【検索】 ▶ ）*アドレス帳を選択し、  【選択】 ▶  【登録先】または「電話番号1～3」または「Eメールアドレス1～3」またはURLを選択し、  【選択】 ▶  【登録】または  【登録】 ▶  【はい】 *：アドレス帳の検索方法は「呼び出し時検索設定」の設定（46ページ）で異なり、ここでは検索画面で「名前」を入力してアドレス帳を表示する方法（お買い上げ時の設定）で説明しています。 すでに登録されているアドレス帳データに、電話番号やEメールアドレス、URLなどを追加登録します。
 ライトメール作成*1	選択した電話番号を宛先としたライトメールを作成します（「ライトメールを作成して送信する」54ページ）。	
 Eメール作成*2	選択したEメールアドレスを宛先としたEメールを作成します（「Eメールを作成して送信する」51ページ）。	
 URLページへ接続*3	選択したURLのWebページをOperaブラウザで表示します。	
 ブックマークへ登録*3	▶ タイトルを入力し、  【登録】 選択したURLをブックマークに登録します。	
 マイオリジナルへ登録*4	QRコードを、マイオリジナルに登録します（「マイオリジナルを使う」27ページ）。	

\*1：電話番号を選択した場合のみ表示されます。

\*2：Eメールアドレスを選択した場合のみ表示されます。

\*3：URLを選択した場合のみ表示されます。

\*4：データフォルダに保存されているQRコードのデータの場合のみ表示されます。

## ● Java™アプリについて

Java™アプリとは、PHSや携帯電話でゲームなどをご利用いただけるアプリケーションソフトです。Java™対応サイトからお好みのアプリケーションをインストールし、本機でお楽しみいただけます。本機には、「アルカノイド」、「上海【体験版】」、「ぶよぶよ体験版90」がプリインストールされています。

### Java™アプリをインストールする

Java™対応サイトからお好みのアプリケーションをインストールできます。インストールしたアプリケーションは、「アプリ一覧」に保存されます。アプリケーションには2種類のデータ（「.jad」「.jar」）があり、種類によってインストールの操作方法が異なります。

■ Java™アプリを提供するWebサイトからインストールする場合

待受画面で **④** ▶ **①** 「公式サイト」 ▶ 画面の指示に従って「ゲーム/アプリ」などをインストールする

■ データフォルダに保存されている「.jad」「.jar」を使用してインストールする場合

待受画面で **②** ▶ 「データフォルダ」を選択し、**③** 「選択」 ▶ **④** 「その他」 ▶ 拡張子が「.jad」のファイルを選択し、  
**⑤** 「選択」

**⚠** ご注意

- インストールは、電波状況の良い場所で行ってください。電波状況が悪い場所や移動中は、正しくインストールされない場合があります。
- データフォルダの空き容量が足りない場合は、エラーメッセージが表示されます。不要なデータを削除して空き容量を確保してください（「データを削除する」101ページ）。
- Java™アプリに操作ロックが設定されていると、Java™アプリは起動できません（「使用制限を設定/解除する」122ページ）。

**📢** お知らせ

- お客様がインストールされたアプリケーションの動作については、各アプリケーション提供会社へお問い合わせください。

### Java™アプリを起動する

待受画面で

**1** **②** ▶ 「アクセサリ」を選択し、**③** 「選択」 ▶ **④** 「Java™アプリ」 ▶ **⑤** 「アプリ一覧」

**2** 起動したいアプリケーションを選択し、**⑥** 「決定」 ▶ 各アプリケーションの画面の指示に従って操作する

**⚠** ご注意

- データフォルダの空き容量が足りない場合は、アプリケーションを起動できない場合があります。不要なデータを削除して空き容量を確保してください（「データを削除する」101ページ）。

Java™アプリ一覧画面

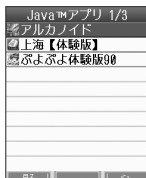

## Java™アプリ一覧画面のメニューを使う

Java™アプリ一覧画面で **【メニュー】** を押す

以下の項目から選択します。表示される項目は、登録されている内容により異なります。

新規フォルダ作成	<p>▶ フォルダ名を入力し  <b>【選択】</b></p> <p>フォルダを作成すると、アプリケーションをフォルダごとに管理できます。</p>
フォルダ削除*	<p>▶ 「Yes」を選択し、 <b>【決定】</b></p> <p>選択しているフォルダを削除します。選択したフォルダ内にアプリケーションが登録されている場合は、削除できません。</p>
フォルダ名編集*	<p>▶ フォルダ名を編集し、 <b>【選択】</b></p> <p>「新規フォルダ作成」で作成したフォルダ名を編集します。</p>
移動	<p>▶ 移動先のフォルダを選択し、 <b>【決定】</b></p> <p>選択したアプリケーションを別のフォルダに移動します。</p>
アップデート	<p>▶ 「Yes」を選択し、 <b>【決定】</b></p> <p>アプリケーションのソフトが更新されている場合はバージョンアップを行います。</p>
削除	<p>▶ 「Yes」を選択し、 <b>【決定】</b></p> <p>選択したアプリケーションまたはフォルダを削除します。</p>
全削除	<p>「Java™アプリ一覧」に登録されているアプリケーションとフォルダをすべて削除します（「各機能の情報を削除する」142ページ）。</p>
ソート	<p>名前、起動日時、作成日時、サイズ、起動回数による昇順/降順を選択すると、選択した順に表示します。</p>
詳細情報	<p>選択しているアプリケーションの詳細情報を表示します。</p>
許可設定	<p>「ネットワーク接続」と「ローカルポート使用」があります。</p>
システム情報	<p>「Java™アプリ一覧」の登録容量を表示します。</p>
マイオリジナル	<p>選択したアプリケーションを、マイオリジナルに登録します（「マイオリジナルを使う」27ページ）。</p>

\*：フォルダを選択しているときのみ表示されます。



●「削除」および「全削除」では、プリインストールされている「アルカノイド」、「上海【体験版】」、「ぶよぶよ体験版90」も削除できます。ただし、一度削除したアプリケーションは復元できませんのでご注意ください。

## Java™アプリの設定をする

待受画面で ▶ **【アクセサリ】** を選択し、 **【選択】** ▶ **【Java™アプリ】**

以下の項目から選択します。

<b>アプリ一覧</b>	<p>あらかじめプリインストールされている「アルカノイド」、「上海【体験版】」、「ぶよぶよ体験版90」や、お客様がインストールしたアプリケーションが登録されています。登録したアプリケーションの起動は、ここから行います（「Java™アプリを起動する」144ページ）。</p>	
<b>公式サイトから探す*</b>	<p>▶  <b>【はい】</b> を押す</p> <p>公式サイトに接続して、Java™アプリをダウンロードすることができます。</p>	
<b>接続先設定</b>	<p>▶  <b>【接続先を選択】</b></p> <p><b>お買い上げ時：「CLUB AIR-EDGE」</b></p> <p>アプリケーションの通信先を設定します。</p>	
<b>自動起動設定</b>	<p>▶  <b>【ON】</b> または  <b>【OFF】</b></p> <p><b>お買い上げ時：「ON」</b></p> <p>アラーム登録のできるアプリケーションの自動起動を行うかどうかの設定をします。</p>	
<b>サウンド</b>	<b>常に再生する</b>	<p>アプリケーションのサウンドを常時再生します。マナーモード設定中（30ページ）でも音が鳴ります。</p>
	<b>端末の設定に従う</b>	<p>アプリケーションのサウンドを、本機の音関連の設定に従って再生します。</p>

\*：Operaブラウザの表示モードは、「ケータイモード」（お買い上げ時の設定）の設定をおすすめします。表示モードの設定方法については、「Operaブラウザの表示モードを切り替える」（71ページ）、「Opera（WEB）メニューからの環境設定」（80ページ）をご参照ください。

## ● データのバックアップをする

アドレス帳や送受信したメールの内容などを、データフォルダにバックアップしておくことができます。バックアップできるデータは以下のとおりです。

- ・アドレス帳 (40ページ) ・ブックマーク (72ページ)
- ・スケジュール (114ページ) ・受信メール (50ページ)
- ・TODOリスト (117ページ) ・送信メール (50ページ)

待受画面で **○** ▶ **「アクセサリ」** を選択し、**○** **「選択」** ▶ **Ⓔ** **「バックアップ」**

バックアップ画面



### データをバックアップ (エクスポート) する

それぞれの機能に登録されているデータを、データフォルダにエクスポート (書き込み) することができます。

バックアップ画面で **1** **「エクスポート」** ▶ **1** **「アドレス帳」**、**2** **「スケジュール」**、**3** **「TODOリスト」**、**4** **「ブックマーク」**、**5** **「送信メール」**、または **6** **「受信メール」** ▶ **暗証番号を入力** ▶ **1** **「はい」**

#### ● ご注意

- データフォルダの空き容量が不足している場合は、エラーメッセージが表示されます。不要なデータを削除し、空き容量を確保してください (「データを削除する」101ページ)。

#### ● お知らせ

- エクスポートしたデータはデータフォルダの「その他フォルダ」に保存されます。ファイル名は以下のとおりです。

データの種類	ファイル名
アドレス帳	AD320K.KBF
スケジュール	SD320K.KBF
TODOリスト	TD320K.KBF
ブックマーク	BM320K.KBF
送信メール	SM320K.KBF
受信メール	RM320K.KBF

- エクスポートしたデータのファイル名は、変更することができます。ただし、ファイル名を変更した場合は、バックアップデータをインポートする (146ページ) ことはできません。
- データフォルダに、同名のバックアップファイルが保存されている場合は、そのバックアップファイルに上書きします。
- バックアップファイルは、データフォルダから削除することができます (「データを削除する」101ページ)。

### バックアップデータをインポートする

データフォルダに保存したバックアップデータを、それぞれの機能に保存し直します。

バックアップ画面で **2** **「インポート」** ▶ **1** **「アドレス帳」**、**2** **「スケジュール」**、**3** **「TODOリスト」**、**4** **「ブックマーク」**、**5** **「送信メール」**、または **6** **「受信メール」** ▶ **暗証番号を入力** ▶ **1** **「はい」**

#### ● ご注意

- データフォルダに保存されているバックアップデータのファイル名を変更した場合は、バックアップデータをインポートすることができません。

#### ● お知らせ

- データをインポート中、**Ⓔ** を押したり、着信などによってインポートが中断された場合は、中断されたときにインポートしていた内容までが保存されます。



●パソコンへのデータのバックアップについて

データのバックアップは、パソコンにも行うことができます。その際は、付属CD-ROMの「京セラPHSユーティリティソフトウェア」をインストールしてください。

インストール方法については、付属CD-ROMのインストーラーの指示にしたがってください。

「京セラPHSユーティリティソフトウェア」の詳細については、「京セラPHSユーティリティソフトウェア」をインストールした後に取扱説明書をご覧ください。

対応OS：Windows Vista／XP／2000／Me／98SE（日本語版プリインストールモデルに限る）

# データ通信の使いかた

## ● データ通信の準備をする

パソコンと本機をUSBケーブルで接続してデータ通信をするために必要なものは、以下のとおりです。

- ・ USBケーブル
- ・ USB端子を備えたノートパソコンなど各種情報端末
- ・ 通信ソフト

## ● データ通信について

本機で利用できるデータ通信方式は、以下の方式があります。

通信方式	最大通信速度	説明	付加番号	
4xパケット方式	204kbps*	ウィルコムが提供する、パケット通信方式です(W-OAM対応)。情報をパケットに分割して、パケット単位で情報をやりとりする方式です。	##64	
2xパケット方式	102kbps*	数分程度電波が弱くなったり途切れたりしても、できるだけ回線を維持し、より信頼性の高い通信環境を実現します。	##64	
1xパケット方式	51kbps*	ご利用になるには、ウィルコムの1x/2x/4xパケット方式に対応した料金コースにご契約いただき、アクセスポイントに接続してください。	##61	
フレックスチェンジ方式	64kbps	ウィルコムが提供する、1xパケット方式と64kPIAFS(ベストエフォート方式)の通信方式を、送受信されるデータ量や通信状況に応じて自動的に切り替える方式です。安定した速度を得ることができるため、より快適にデータ通信をご利用できます。ご利用になるには、ウィルコムのフレックスチェンジ方式に対応した料金コースにご契約いただき、専用のアクセスポイントに接続してください。	##7	
32kPIAFS	32kbps	PHSの通信標準規格の通信方式です。	##3	
64kPIAFS	ベストエフォート方式	64kbps	ウィルコムが提供する、データ通信方式です。基地局の利用状況など、通信環境に対応して64/32kbpsの通信速度を選択し、切れにくい通信環境を実現します。	##4
	ギャランティ方式	64kbps	64kbps固定でのデータ通信方式です。64kbpsの通信が確保できない場合は切断します。	

\* : W-OAM対応地域における最大通信速度となります。

非対応地域では、それぞれ以下ようになります。

4xパケット方式 : 128kbps

2xパケット方式 : 64kbps

1xパケット方式 : 32kbps

### ● ご注意

- パケット方式を使用する場合は、「発信者番号通知」(25ページ)を「ON」に設定してください。
- パソコンへのメールソフトの設定、ダイヤルアップの設定につきましては、各プロバイダーにお問い合わせください。
- PIAFS方式で使用する場合でも、プロバイダーによっては「発信者番号通知」(25ページ)を「ON」に設定する必要があります。
- ダイヤルアップ用の電話番号の最後に、必ずご利用の通信方式に合わせた付加番号を入力してください。

### ● お知らせ

- W-OAMとは、電波状況に応じて、最適な変調方式を自動的に選択する無線技術です。

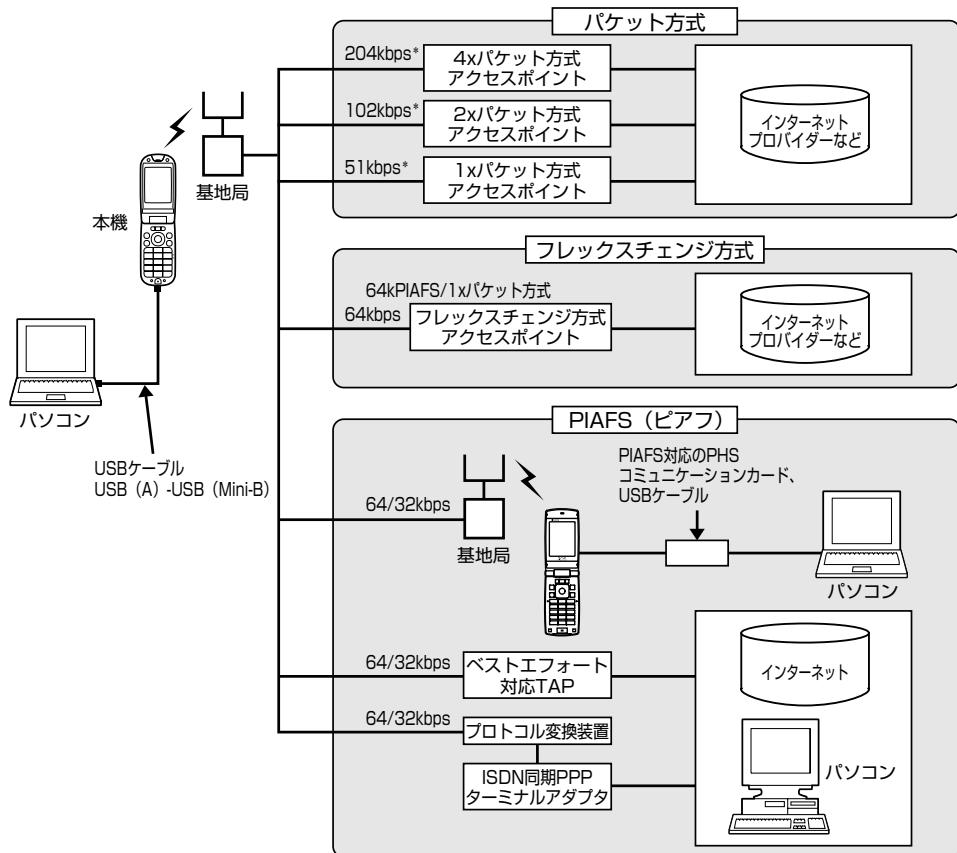

\*: W-OAM対応地域における最大通信速度となります。  
非対応地域では、それぞれ以下ようになります。  
4xパケット方式：128kbps  
2xパケット方式：64kbps  
1xパケット方式：32kbps

**お知らせ**

- PIAFSとは、PHS Internet Access Forum Standardの略で、PHSでデータ通信を行う場合の標準規格です。
- bpsとは、Bits Per Secondの略で、データ通信で送る情報量の単位です。1秒間に何ビットのデータを送ることができるかを示します。
- 無線FAX、無線モデム、無線インターネットには対応していません。

**データ通信に関してのお問い合わせ窓口**

ウィルコムサービスセンター

- ウィルコムの電話から 局番なしの157 (無料)
  - 一般加入電話/公衆電話から 0120-921-157 (無料)
- ※携帯電話・PHSからもかけられます。

受付時間：9：00～19：00 (日・祝日も受付)

(2007年9月現在)

## ● 64kPIAFSの通信方式を設定する（データ通信方式）

機能番号92

64kPIAFS通信の方式を、「ベストエフォート型」と「ギャランティ型」から選択することができます。

お買い上げ時：  
「ベストエフォート型」

待受画面で 92 22 13 「ベストエフォート型」または 22 「ギャランティ型」

お知らせ

- ウィルコムと契約をされている場合は、 13 「ベストエフォート型」に設定してください。
- ウィルコム以外の事業者と契約をされている場合は、各事業者の通信方式を確認してください。

## ● 本機とパソコンを接続する

データ通信をするために本機とパソコンをUSBケーブルで接続します。

**1** パソコンを起動する 付属のCD-ROMからUSBドライバをインストールする

**2** USBケーブルの幅広コネクタの向きをよく確認し、パソコンのUSBポートに接続する

**3** 本機のUSB端子カバーをはずし、USBケーブルのMini-BコネクタをUSB端子にまっすぐ差し込む

接続が完了し、データ通信が可能な状態になったときは「ビボ」という確認音が鳴ります（着信音が設定されているとき）。ただし、パソコン側で低消費電流設定をしていると、接続しても「データ通信OK」と表示されないことがあります。

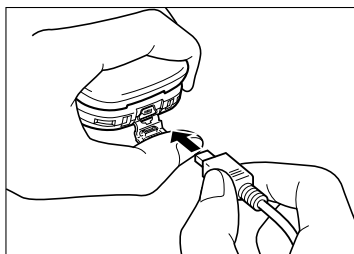
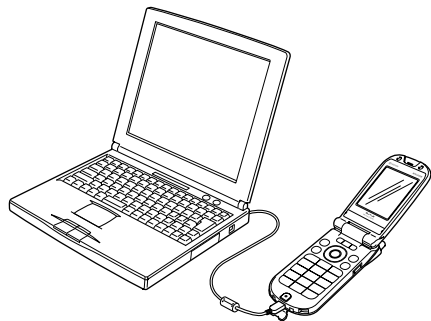

USB端子のカバーを押さえて、USBケーブルを差し込んでください。

お知らせ

- USBケーブルを取りはずすときは、接続と逆の順序で行ってください。
- ご使用になるパソコンなどの詳しい設定や操作については、パソコンなどに付属の取扱説明書をお読みください。
- 本機を卓上ホルダに置いて充電しながらデータ通信を行うと、バッテリーの消費を節約することができます。
- 同梱品以外のUSBケーブルを使用される場合は、USB 1.1以上の認定品をご使用ください。USBケーブルの最大電流は470mAです。

## USBモードを切り替える（USBモード）

機能番号72

本機をパソコンと接続したときに使用するUSBモードを切り替えます。

お買い上げ時：  
「モデム&ユーティリティ」

待受画面で 72 22

以下の項目から選択します。

13 モデム	本機を、CDC(Communication Device Class)に準拠したUSBモデムとして使用したいときに選択します。CDCに準拠したUSBモデムでは、Macintoshでデータ通信が利用できます。*
22 モデム&ユーティリティ	本機をモデムとして使用したり、付属CD-ROM内のWindows用のユーティリティを使用したいときに選択します（AH-K3001V/AH-K3002V/WX300K/WX310K/WX320Kと互換）。

\*：Windowsがプリインストールされているパソコン（Windows Vista/XP/2000/ME/98SEがプリインストールされているパソコン）、Mac OS Xがプリインストールされているパソコンの場合、USBケーブルで接続するとモデム情報のインストールを求められます。モデム情報は付属のCD-ROMからインストールしてください。

## ● 発信する

### 待受画面で 本機とUSBケーブルで接続したパソコンなどで、データ通信の発信操作を行う

- ・ 本機のディスプレイに通信方式の種別がアイコン文字で表示されます。  
表示されるアイコンは以下のとおりです。

	バケット方式
	フレックスチェンジ方式
	32kPIAFS
	64kPIAFS (ベストエフォート型)
	64kPIAFS (ギャランティ型)

- ・ アクセスポイントに接続すると、本機のディスプレイに通信時間が表示されます。データ通信を終了するには、パソコンからデータ通信を切断します。

### ● ご注意

- 以下の状態でのご利用は通信切断の原因となりますので、ご注意ください。
  - ・ 電波状態が悪い場所でのご利用
  - ・ 移動しながらかのご利用
- 「閉めるとロック」が設定されているときは、データ通信を利用することはできません（「本体を閉じてダイヤルロックをかける」120ページ）。

### ● お知らせ



- を押しても、データ通信を切断することができます。
- 確実にデータ通信を行うため、データ通信を始める前に本機のバッテリー残量が十分であることを確認してください。
- 分計発信をするときは、電話番号の最後に「01」を入力します（「料金分計サービスについて」154ページ）。  
例：「03-△△△△△△△△△△#4,01」  
なお、データ通信での分計発信は、PIAFSのみ対応となります。
- データ通信をしたときの電話番号は、発信履歴には記録されません。
- データ通信中に本体を閉じてもデータ通信は切断されません。
- 通信設定やデータ通信の発信操作は、使用する通信ソフトにより異なります。詳しくは、通信ソフトの取扱説明書をご参照ください。
- データ通信の通信速度は、接続する機器や通信状況によって変わることがあります。
- 通信速度が遅いと感じるとき
  - ・ 電波や回線の状態が悪いことがあります。
  - ・ パソコンの通信設定が遅い場合があります。パソコンの設定を確認してください。
  - ・ メインディスプレイに「バケット」、「32kPIAFS」、「64kPIAFS BE」、「64kPIAFS GR」と表示されていても、相手のデータ通信速度が遅い場合、実際の通信速度は遅くなります。

## ● 着信する

### データ通信中に パソコンで着信の操作を行う

- ・ 本機のディスプレイに「データ着信」と表示されます。  
データ通信を終了するときは、パソコンからデータ通信を切断します。

### ● ご注意

- を押す、またはUSBケーブルを接続しパソコンで着信の操作を行うまで、着信音は鳴り続けます。を押して応答することはできません。

### ● お知らせ

- を押しても、データ通信を切断することができます。
- アドレス帳に登録されている電話番号から着信があったときは、登録名と着信番号が表示されます。ただし、以下の場合では、アドレス帳に登録されている電話番号から着信があった場合でも、登録名は表示されず、着信番号のみが表示されます。
  - ・ アドレス帳制限が「ON」に設定されているとき（「使用制限を設定／解除する」122ページ）
  - ・ 着信した電話番号がシークレット登録されているとき（「シークレットモードを設定する」123ページ）
- 電話をかけてきた相手が発信者番号を非通知にしているときや、公衆電話からの発信のときなどは、以下のように表示されます。

表示内容	非通知理由
ユーザ非通知	相手が番号通知を拒否している
通知不可能	番号通知ができないエリアや電話機からかけている
公衆電話	公衆電話からかけている

- データ通信の着信はデータ通信の発信とは異なり、「閉めるとロック」が設定されていても、着信することができます。
- USBケーブルなどの接続ができていない状態でデータ通信を着信したときは、着信中にデータ通信の接続を完了すると、通常どおり受信することができます。を押すと着信を拒否することができます。
- データ通信を着信したときの電話番号は、着信履歴に記憶されます。

# ウィルコム の 各種 サービス

## ● 留守番電話サービスについて（お申し込み必要）

機能番号 1 \*

電源をOFFにしているときや、サービスエリア外にいるとき、また、エリア内いてもすぐに電話に出られないときや通話中のときに、ウィルコムの「留守番電話センター」がお客様に代わってメッセージをお預かりするサービスです。ご利用いただくにはあらかじめお申し込みが必要です。お預かりしたメッセージは、本機の他に、プッシュ信号を送信できる一般加入電話や公衆電話からも聞くことができます。

- 留守番電話サービスでは以下の条件にてメッセージをお預かりします。
  - ・メッセージの最大保存件数：20件
  - ・メッセージの最大録音時間：1件あたり約60秒
  - ・メッセージの保存期間：約73時間（保存操作を行うことで、さらに約73時間保存されます）
- お買い上げ時は呼出回数7回（約20秒）で留守番電話センターにおつなぎします。
- 呼出回数は1～15回まで選択することができます。
- 「着信転送サービス」と同時に利用することはできません。
- 詳しくはウィルコムサービスセンターまでお問い合わせください。ウィルコムサービスセンターへのお問い合わせは、以下の操作を行います。

待受画面で

または

待受画面で

### ● ご注意

- 本機の伝言メモ（28ページ）とは異なりますのでご注意ください。本機の伝言メモでは、サービスエリア外でメッセージを受け取ることができません。
- 留守番電話サービスでライトメールをお預かりすることはできません。
- 留守番電話サービスをご利用いただくには、ウィルコムへお申し込みが必要です。

## メッセージを確認する

留守番電話センターでメッセージをお預かりすると、ライトメールで本機に通知します。以下の手順でメッセージの有無を確認することもできます。

待受画面で

## 留守番電話サービスの設定を変更する

留守番電話サービスの各種設定を変更します。受付時間は5：00～24：00（年中無休）です。

### ■ 本機から設定を変更する場合

待受画面で      **ガイダンスに従って操作する**

または

待受画面で     **ガイダンスに従って操作する**

### ■ 一般電話や公衆電話から設定を変更する場合

0077-776に電話をかける **ガイダンスに従って操作する**

## ● 着信転送サービスについて（お申し込み不要）

電源をOFFにしているときやサービスエリア外にいるとき、または通話中のときに、かかってきた電話をほかの電話に転送するサービスです。転送先は他のウィルコム電話や一般電話、携帯電話などを設定できます。ご利用にはあらかじめ登録が必要です。

- 海外への転送には対応しておりません。
- 「留守番電話サービス」と同時に利用することはできません。
- 一部、転送先に指定できない電話機があります。
- 転送先には、発信者番号や非通知理由は表示されません。
- 転送先までの通話料金はお客様に負担していただくことになります。
- 1x/2x/4x/ケット方式、フレックスチェンジ方式で接続中は、転送サービスを利用できません。
- 詳しくはウィルコムサービスセンターまでお問い合わせください。

### お知らせ

- 留守番電話サービスと同様の番号にダイヤルして設定を変更できます（「留守番電話サービスの設定を変更する」153ページ）。

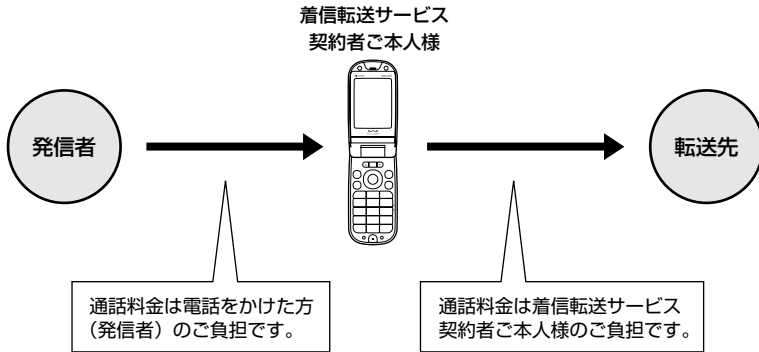

## ● 料金分計サービスについて（お申し込み必要）

ウィルコムでは、通話料金の請求先を2ヶ所に分けることができる「料金分計サービス」を行っています。ビジネスとプライベートの使い分けなどにご利用ください。料金分計サービスを使わない通話料金をご契約者（主計先）への請求となりますが、料金分計サービスを使った通話料金は、あらかじめ登録した分計先への請求となります。ご利用にはあらかじめお申し込みが必要です。

- 月額基本料金、付加サービス使用料金などは、主計先に請求されます。
- 料金分計の設定は1回の通話ごとに解除されます。
- 詳しくはウィルコムサービスセンターまでお問い合わせください。

### ご注意

- 料金分計サービスをご利用いただくには、ウィルコムへお申し込みが必要です。

## 料金分計で電話をかける

料金分計で電話をかける頻度が高い電話番号は、あらかじめアドレス帳に登録し、分計設定を「ON」に設定しておくと便利です（「アドレス帳の各項目を登録する」40ページ）。

例：電話番号を入力して電話をかける場合

**待受画面で** **電話番号を入力** ▶ **☎** **【メニュー】** ▶ **☎** **「分計発信」**

通話が終わったら、**☎**を押します。料金分計設定はこの通話のみで、次回以降利用する場合は同様に分計発信の操作をする必要があります。

### ご注意

- 料金分計サービスをお申し込みでない場合は、設定しても料金分計サービスはご利用になれません。
- 以下の機能では、料金分計サービスをご利用になれません。
  - ・ ライトメール
  - ・ パケット方式でのデータ通信
  - ・ CLUB AIR-EDGEへの接続
  - ・ 国際ローミングモードでの通話
- ウィルコム以外の事業者に登録すると、その事業者の付加サービスが受けられない場合があります。

### お知らせ

- 料金分計サービスは、以下の場合にもご利用が可能です。
  - ・ アドレス帳やダイヤルメモから電話をかけるとき
  - ・ 発信履歴や着信履歴から電話をかけるとき
  - ・ 受信メールやその他の内容に含まれる電話番号を利用して電話をかけるとき
- 分計発信時には「」が水色に表示されます（「メインディスプレイの見かた」14ページ）。

## ● 国際ローミングについて（お申し込み必要）

ウィルコムに別途国際ローミング契約をお申し込みになると、本機が台湾とタイ、ベトナム、中国の一部地域でも使用できるようになります（「国際ローミングを利用する」140ページ）。詳しくはウィルコムサービスセンターまでお問い合わせください。









## ● 主な仕様

質量	約110g (バッテリー装着時)
バッテリー質量	約16.3g
サイズ (幅×高さ×厚さ)	約49.6×98×19.3mm (突起部を除く) (本機を閉じている状態)
連続待受時間	約450時間
連続通話時間	約5時間
LCDサイズ (ヨコ×タテ)	240×320ドット
撮影素子	CMOS
有効画素数	約130万画素

### ● ご注意

- 連続待受時間や連続通話時間は、充電状態や気温などの使用環境、使用場所の電波状態、機能の設定などにより半分以下になる場合があります。

## ● バッテリーの交換

お買い上げ時にはバッテリーは装着されていません。交換する場合は必ず電源をOFFにしてください。

### ● ご注意

- バッテリーカバーはふくらまないように確実に取り付けてください。ふくらみがある場合は無理に押し込まず、再度取り付け直してください。バッテリーカバーを確実に取り付けないと、水滴などが浸入し、故障の原因となります。
- 取り付け/取りはずしの際にバッテリーに無理な力を加えたり、無理に挿入しないでください。傷害、故障、破損の原因となります。
- PULLタブをバッテリーカバーにはさまないように、ご注意ください。

### ■ バッテリーを取り付ける場合

- 1** バッテリーを右図のように、①→②の順で矢印の方向へしっかりと押し込みます。

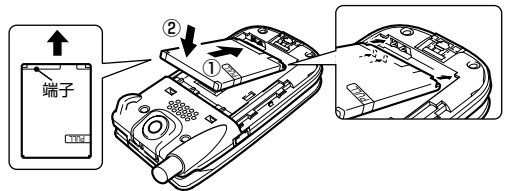

- 2** ①のようにバッテリーカバーを載せ、②の方向にスライドさせてすき間ができないよう確実に取り付けます。

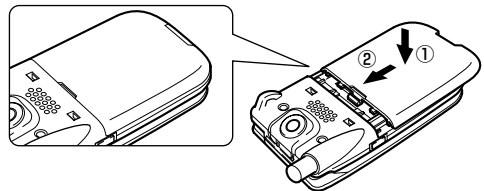

■ バッテリーを取りはずす場合

- 1** バッテリーカバーの(A)の部分を押しながら、①の方向に止まるまでスライドさせて、②の方向にカバーを持ち上げて取りはずします。

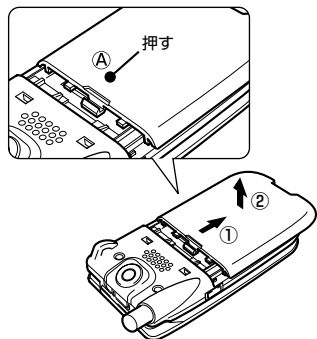

- 2** PULLタブを上へ引きバッテリーを取りはずします。

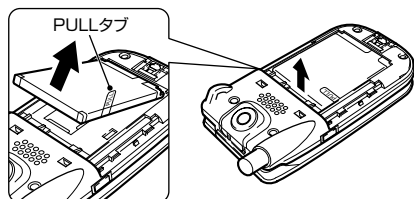



## ● 故障とお考えになる前に

まず、以下のことをご確認ください。それでも改善されない場合は、京セラテクニカルサービスセンターへご連絡ください。

■ 本体について

症状	原因
電源が入らない。	<ul style="list-style-type: none"> <li>● [電源] を長く (2秒以上) 押ししていますか? (→20ページ)</li> <li>● バッテリーは正しく取り付けられていますか? (→158ページ)</li> <li>● バッテリーは十分に充電されていますか? (→18ページ)</li> </ul>
電話がかかけられない。	<ul style="list-style-type: none"> <li>● 電話番号が間違っていないですか (市外局番からダイヤルしていますか)?</li> <li>● 「[通話]」が表示されていませんか? (→14ページ)</li> <li>● サービスエリア外、または電波の届きにくい場所にいませんか? アンテナを伸ばしてみてください。(→20ページ)</li> <li>● [電源] を押ししましたか? (→22ページ)</li> <li>● 「閉めるとロック」が設定されていませんか? 閉めるとロックを解除してください。(→120ページ)</li> <li>● 「ダイヤル発信」が「禁止」に設定されていませんか? 「許可」に設定してください。(→122ページ)</li> <li>● 「アドレス帳閲覧」が「禁止」に設定されていませんか? 「許可」に設定してください。(→122ページ)</li> <li>● 「スピードダイヤル」が「禁止」に設定されていませんか? 「許可」に設定してください。(→122ページ)</li> </ul>
着信音が鳴らない。	<ul style="list-style-type: none"> <li>● 着信音量が「OFF」に設定されていませんか? (→102ページ)</li> <li>● マナーモードが設定されていませんか? (→30ページ)</li> <li>● 「伝言メモ応答時間」が「00秒」に設定されていませんか? (→29ページ)</li> <li>● 安全運転モードが設定されていませんか? (→32ページ)</li> </ul>
電話が着信できない。	<ul style="list-style-type: none"> <li>● サービスエリア外、または電波の届きにくい場所にいませんか?</li> <li>● 「着信拒否」が設定されていませんか? (→120ページ)</li> <li>● 電源が入っていますか? (→20ページ)</li> </ul>
充電ができない。	<ul style="list-style-type: none"> <li>● ACアダプタをコンセントに差し込んでいますか? (→18ページ)</li> <li>● 本機の充電端子は汚れていませんか?</li> <li>● USB充電の場合、USBケーブルを接続しているパソコンに問題はありますか?</li> <li>● 「USB充電」が「OFF」に設定されていませんか? (→19ページ)</li> <li>● 卓上ホルダに正しくはめ込まれていますか? (→18ページ)</li> </ul>

症状	原因
バッテリーを利用できる時間が短い。	● 圏外や電波の届きにくい場所でのご利用や、カメラやメール、インターネットなどのご利用が多い場合は、バッテリーの消耗が早くなります。 ● 通常のご使用で利用時間が短い場合はバッテリーの寿命です。交換してください。
相手の声が聞こえない。	● 受信音量が最小になっていませんか？ (→33ページ)
画面表示が消える。	● 「節電画面」が設定されていませんか？ (→109ページ)
サイドキーを押しても反応がない。	● サイドキー操作無効が設定されていませんか？サブディスプレイに「  」が表示されているときはサイドキー操作無効が設定されています。サイドキー操作無効が設定されている場合は、本体を開いて  を長く(1秒以上)押し解除してください。(→33ページ)

■Eメール/ライトメールについて

症状	原因
Eメール(オンラインサインアップで取得したウィルコムEメールアカウント) / ライトメールの送受信ができない。	● オンラインサインアップをされていますか？ (→48ページ) ● PIAFS接続でのインターネットをご利用の間は、Eメール自動受信/ライトメール受信はできません。 ● 「Eメール保存容量」の受信メール容量、送信メール容量が少なくなっていますか？「Eメール保存容量」の受信メール容量、送信メール容量を増やしてください。(→63ページ) ● オンラインサインアップで「蓄積」が「しない」に設定されていませんか？ (→48ページ) ● 「メール接続先」が「CLUB AIR-EDGE」に設定されていますか？ (→65ページ)「CLUB AIR-EDGE」に設定されている場合、「Eメール送受信設定」の「受信メールアカウント」「Eメール」が「ON」に設定されていますか？ (→65ページ) ● 料金コースを「データバック」、「データバックmini」でご契約されていませんか？ご契約されている場合は契約内容の変更が必要になります。コースの変更はウィルコムへお問い合わせください。
プロバイダーメールの送受信ができない。	● プロバイダーのご契約をされていますか？ご契約されている場合、そのプロバイダーがAIR-EDGEに対応しているかご確認ください。 ● プロバイダーによっては、ウィルコムの電話で接続する場合に別途申し込みやご契約が必要な場合があります。詳しくは各プロバイダーへお問い合わせください。  <b>&lt;CLUB AIR-EDGE経由(本機単体)の場合&gt;</b> ● 「接続先/アカウント設定」の「アカウント設定」で「アカウント1」または「アカウント2」に、ご利用になりたいプロバイダーのアカウント情報が登録されていますか？ (→67ページ)特に下記内容を確認してください。 ・ 「メールサーバー設定」の「受信サーバー (POP)」の設定と「サーバー詳細設定」の「POPポート番号」は正しいですか？ (通常はポート番号「110」になります) (→65ページ) ・ 「メールサーバー設定」の「送信サーバー (SMTP)」の設定と「サーバー詳細設定」の「SMTPポート番号」は正しいですか？ (通常はポート番号「25」になります) (→65ページ) ● 「メール接続先」が「CLUB AIR-EDGE」に設定されていますか？「メール接続先」が「CLUB AIR-EDGE」に設定されている場合、「Eメール送受信設定」の「受信メールアカウント」で、ご自身で登録された「アカウント1」または「アカウント2」が「ON」に設定されていますか？ (→65ページ)  <b>&lt;プロバイダー経由(本機単体)の場合&gt;</b> ● 「接続先/アカウント設定」の「アカウント設定」で「アカウント1」または「アカウント2」に、ご利用になりたいプロバイダーのアカウント情報が登録されていますか？ (→67ページ)特に下記内容を確認してください。 ・ 「メールサーバー設定」の「受信サーバー (POP)」の設定と「サーバー詳細設定」の「POPポート番号」は正しいですか？ (通常はポート番号「110」になります) (→65ページ) ・ 「メールサーバー設定」の「送信サーバー (SMTP)」の設定と「サーバー詳細設定」の「SMTPポート番号」は正しいですか？ (通常はポート番号「25」になります) (→65ページ) ● 「メール接続先」がご自身が登録された「接続先1」または「接続先2」に設定されていますか？ (→65ページ)「メール接続先」が「接続先1」または「接続先2」に設定されている場合、「Eメール送受信設定」の「受信メールアカウント」で、ご利用になりたいプロバイダーのアカウントが「ON」に設定されていますか？ (→67ページ) ● 本機のダイヤルアップ設定 (→86ページ) は正しいですか？ ・ 電話番号は、ご契約内容や接続方式によって変わりますので、ご契約内容や接続方式にあった電話番号を設定してください。また、本機は8xパケット方式には対応していません。 32kbps PIAFS接続の場合 : 電話番号 + ###3 64kbps PIAFS接続の場合 : 電話番号 + ###4 フレックスチェンジ方式接続の場合 : 電話番号 + ###7 1xパケット方式接続の場合 : 電話番号 + ###61 2x/4xパケット方式接続の場合 : 電話番号 + ###64 ・ 正しいユーザーIDを入力してください。 ・ 正しいパスワードを入力してください。 ・ プロバイダーから指定があった場合は、詳細設定・プロキシ設定にその情報を入力してください。 詳しい設定方法については、各プロバイダーへお問い合わせください。

●故障とお考えになる前に

症状	原因
<p>プロバイダーメールの送受信ができない。</p>	<p>&lt;パソコンでのデータ通信の場合&gt;</p> <ul style="list-style-type: none"> <li>● USBケーブルはきちんとパソコンに差し込まれていますか？ (→150ページ)</li> <li>● USBドライバをインストールしていますか？ (→150ページ)</li> <li>● 本機の電源が入っていますか？ (→20ページ)</li> <li>● データ通信をする場合、「発信者番号通知」が「OFF」に設定されていませんか？プロバイダーによっては、「発信者番号通知」を「OFF」に設定しているとつながらない場合があります。(→25ページ)</li> <li>● パソコンのダイヤルアップの設定項目は正しいですか？ <ul style="list-style-type: none"> <li>・ 電話番号は、ご契約内容や接続方式によって変わりますので、ご契約内容や接続方式にあった電話番号を設定してください。また、本機は8xバケット方式には対応しておりません。</li> <li>32kbps PIAFS接続の場合 : 電話番号 + 「##3」</li> <li>64kbps PIAFS接続の場合 : 電話番号 + 「##4」</li> <li>フレックスチェンジ方式接続の場合 : 電話番号 + 「##7」</li> <li>1xバケット方式接続の場合 : 電話番号 + 「##61」</li> <li>2x/4xバケット方式接続の場合 : 電話番号 + 「##64」</li> <li>・ 正しいユーザーIDを入力してください。</li> <li>・ 正しいパスワードを入力してください。</li> <li>・ プロバイダーから指定があった場合は、詳細設定・プロキシ設定にその情報を入力してください。</li> </ul> </li> <li>詳しい設定方法については、各プロバイダーへお問い合わせください。</li> <li>● パソコンのダイヤルアップ設定でモデムが「Kyocera PS Modem Port」(WindowsのパソコンでUSBモード「モデム&amp;ユーティリティ」の場合)、「Kyocera PHS (USB)」(WindowsのパソコンでUSBモード「モデム」の場合)、「Kyocera PS (Modem)」(Macintoshのパソコンの場合)に設定されていますか？</li> <li>● 正常に接続された状態で、Eメールの送受信ができない場合は、本機の電源を入れ直してください。(→20ページ)</li> <li>● パソコン環境によっては、常駐するアプリケーションを停止もしくは削除しないと接続できない場合があります。</li> <li>● パソコンに内蔵あるいは接続されたモデムなどのネットワーク装置と本機 (USBケーブル接続) が競合している可能性があります。以下の設定をし、パソコンを再起動してください。 「コントロールパネル」▶「システム」▶「デバイスマネージャ」で競合しているモデムなどを「使用しない」「無効」に設定</li> </ul>
<p>Eメール (オンラインサインアップで取得したウィルコムEメールアカウント) の自動受信ができない。</p>	<ul style="list-style-type: none"> <li>● プロバイダーメールは自動受信できません。Eメール自動受信ができるのは、ウィルコムのオンラインサインアップで取得したEメールアカウントのみになりますので、お客様ご自身で受信動作を行ってください。(→57ページ)</li> <li>● ウィルコムのオンラインサインアップで取得したEメールアカウントが自動受信できない場合は、以下の内容を確認してください。 <ul style="list-style-type: none"> <li>・ オンラインサインアップで、「Eメール自動受信」が設定されていますか？(新着メール通知と同時に自動受信を申し込むことはできません) (→48ページ)</li> <li>・ 「Eメール自動受信機能」が「ON」に設定されていますか？(→64ページ)</li> <li>・ 着信拒否でウィルコムがサービスに利用する番号「070-696-1000」が設定されていませんか？(→120ページ)</li> </ul> </li> </ul>
<p>Eメール (オンラインサインアップで取得したウィルコムEメールアカウント) の自動受信設定を「ON」に設定しているが、ライトメールで通知がくる (本機単体)。</p>	<ul style="list-style-type: none"> <li>● オンラインサインアップでライトEメールが「利用する」に設定されていませんか？(→48ページ)</li> </ul>
<p>Pメール、DXメールが受信できない。</p>	<ul style="list-style-type: none"> <li>● Pメール、DXメールには対応しておりません。直送メールはライトメールのみになります。</li> </ul>
<p>添付ファイルが削除されてしまう。</p>	<ul style="list-style-type: none"> <li>● 「受信行数制限設定」が「ON」に設定されていませんか？「ON」に設定されている場合、受信する一通あたりのメールデータ量を行数で指定されますので、その設定よりも実際のデータ量が大きい場合に添付ファイルが削除される可能性があります。「OFF」に設定されている場合、Eメールの添付ファイルは約700KBまで表示できます。(→64ページ)</li> <li>● オンラインサインアップで、「添付削除」が「する」に設定されていませんか？「添付削除」を「しない」、または「ウィルコム・他社携帯電話/PHSから以外は削除する」に設定してください。(→48ページ)</li> <li>● オンラインサインアップで「ライトEメール」が「利用する」に設定されていませんか？ また、「保存設定」が「保存しない」に設定されていませんか？(→48ページ)</li> </ul>
<p>添付ファイルが閲覧できない。</p>	<ul style="list-style-type: none"> <li>● 画像サイズを確認してください。表示できる画像サイズは、横1280ピクセル×縦960ピクセルです。また、画像のファイル形式が違う場合、表示できないことがあります。(→57ページ)</li> </ul>

症状	原因
受信メールが文字化けしている。	<ul style="list-style-type: none"> <li>●携帯電話やPHS、またはパソコンなどから送信された絵文字は、メールサーバーによっては正常に受信できない場合があります。(→186ページ)</li> <li>●パソコンからメールを送信したときは文字化けする場合があります。パソコンのメール設定を確認してください。 <ul style="list-style-type: none"> <li>・メール送信方式 : テキスト方式</li> <li>・メッセージ形式 : エンコードなし</li> <li>・言語 : 日本語(JIS)</li> </ul> </li> <li>●対応していない絵文字が本文中にあると、文字化けする場合があります。送信者に絵文字を削除して再送信していただくよう依頼してください。</li> </ul>
携帯電話やPHSへ画像付きメールを送信しても画像を見ることができない。	<ul style="list-style-type: none"> <li>●受信できる画像が小さい画面サイズのみ携帯電話やPHS、カメラで撮影した画像を送信する場合、撮影した画像を一度データフォルダに保存してください。データフォルダからその画像を選択し、データ再生中のメニューから「画像変換」→「縮小変換」を選択すると、画像サイズが小さくなります。その画像をメールに添付すると送信が可能です。(→99ページ)</li> </ul>
オンラインサインアップができない(ユーザーネームが登録できない)。	<ul style="list-style-type: none"> <li>●メールアドレスに以下のような不適当な入力をしていませんか？(→48ページ) <ul style="list-style-type: none"> <li>・「. (ドット)」などを入力していませんか？入力可能な文字は、半角英数字と「- (ハイフン)」、「_ (アンダーバー)」です。</li> <li>・先頭にスペースが入っていませんか？</li> <li>・「@」より右側は入力しないでください。</li> <li>・頭文字は必ず英字にしてください。</li> <li>・3文字以下または21文字以上入力していませんか？</li> </ul> </li> <li>●既に登録されているユーザーネームは登録できません。</li> <li>●料金コースを「データバック」、「データバックmini」でご契約されていませんか？ご契約されている場合は契約内容の変更が必要になります。コースの変更はウィルコムへお問い合わせください。</li> </ul>
エラーメールが返信されてくる。	<ul style="list-style-type: none"> <li>●「MAILER-DAEMON」 : 送信先のメールアドレスを間違えていませんか？</li> <li>●「相手のホストにより送信できません」 : 送信先の設定が、オンラインサインアップで「蓄積」が「しない」に設定されています。送信者にオンラインサインアップで「蓄積」を「する」に設定してもらうよう依頼してください。</li> </ul>
Eメールの本文が途中で切れてしまう。	<ul style="list-style-type: none"> <li>●オンラインサインアップで「ライトEメール」が「利用する」に設定されていませんか？(→48ページ)</li> <li>●「受信行数制限設定」が「ON」に設定されていませんか？また、受信行数以上のメールを受信しようとしていませんか？(→64ページ)</li> </ul>
「ヨンデナイEメールアリ」のメールがくる。	<ul style="list-style-type: none"> <li>●Eメール受信を行ってください。(→50ページ)</li> <li>●ウィルコムのオンラインサインアップで取得したEメールアドレスの未確認メール通知です。未確認のメールをご確認ください。このメールが必要な場合にはオンラインサインアップで「未確認メール通知」を「しない」に設定してください。(→48ページ) <ul style="list-style-type: none"> <li>※ 圏外などでメッセージが届かなかった場合のリトライ動作は、以下のとおりです。 <ul style="list-style-type: none"> <li>・12時間のリトライ時間が設けられます。</li> <li>・リトライ時にサーバーの受信フォルダを見て判断します。</li> </ul> </li> </ul> </li> <li>●「受信行数制限設定」を「ON」に設定し、さらに「Eメール削除設定」を「保存」に設定しておくとし、サーバー内に保存されたEメールが未確認状態になり、未確認メール通知が送信されます。どちらかの設定を変更してください。</li> </ul>
「Eメールガトドクマシタ」のメールがくる。	<ul style="list-style-type: none"> <li>●Eメール受信を行ってください。(→50ページ)</li> <li>●ウィルコムのオンラインサインアップで取得したEメールアドレスの到着メール通知です。このメールが必要な場合には、オンラインサインアップで「Eメール自動受信」に設定するか、「Eメール自動受信/到着メール通知」を「しない」に設定してください。(→48ページ)</li> </ul>
「キゲンマチカノEメールアリ」のメールがくる。	<ul style="list-style-type: none"> <li>●ウィルコムのオンラインサインアップで取得したEメールアドレスの期限到来メール通知です。「Eメール削除設定」を「保存」に設定していませんか？(→64ページ)</li> <li>●このメールが必要な場合には、オンラインサインアップで「期限到来メール通知」を「しない」に設定してください。(→48ページ)</li> </ul>
「ジュシゲンドドス」のメールがくる。	<ul style="list-style-type: none"> <li>●ウィルコムのオンラインサインアップで取得したEメールアドレスの受信限度メール通知です。「Eメール削除設定」を「保存」に設定していませんか？(→64ページ)</li> <li>●このメールが必要な場合には、オンラインサインアップで「受信限度メール通知」を「しない」に設定してください。(→48ページ)</li> </ul>
Eメール(ウィルコムのオンラインサインアップで取得したEメールアドレス)お知らせが付いてくる。	<ul style="list-style-type: none"> <li>●ウィルコムのオンラインサインアップで取得したEメールアドレスのお知らせです。お知らせが付かないようにするには、オンラインサインアップで「お知らせ」を「つけない」に設定してください。(→48ページ)</li> </ul>
Eメール(ウィルコムのオンラインサインアップで取得したEメールアドレス)に未承諾広告メールがくる。	<ul style="list-style-type: none"> <li>●未承諾広告メールを拒否するには、オンラインサインアップで「未承諾広告メール拒否」を「する」に設定してください。(→48ページ)</li> </ul>
どのEメールを受信しても発信者が070-696-1000で本文に相手のメールアドレスが入ってしまう。	<ul style="list-style-type: none"> <li>●オンラインサインアップで「ライトEメール」を「利用する」に設定されていませんか？「ライトEメール」を「利用しない」に設定してください。「070-696-1000」はウィルコムがサービスに利用する番号です。(→48ページ)</li> </ul>





## ■インターネットのご利用について

症状	原因
インターネットに接続できない。	<ul style="list-style-type: none"> <li>● 「発信者番号通知」が「OFF」に設定されていませんか？プロバイダーによっては「発信者番号通知」を「OFF」に設定しているとなつないことがあります。(→25ページ)</li> <li>&lt;CLUB AIR-EDGE経由(本機単体)の場合&gt; <ul style="list-style-type: none"> <li>● オンラインサインアップをされていますか？(→48ページ)</li> <li>● Operaの「接続先設定」が、「CLUB AIR-EDGE」に設定されていますか？(→65ページ)</li> <li>● 料金コースを「データパック」、「データパックmini」でご契約されていませんか？ご契約されている場合は契約内容の変更が必要になります。コースの変更はウィルコムへお問い合わせください。</li> </ul> </li> <li>&lt;プロバイダー経由(本機単体)の場合&gt; <ul style="list-style-type: none"> <li>● プロバイダーのご契約をされていますか？ご契約されていない場合は、PRINで設定することも可能です。</li> <li>● プロバイダーがAIR-EDGEに対応しているか確認してください。</li> <li>● プロバイダーによっては、ウィルコムの電話で接続する場合に別途申し込みや契約が必要な場合があります。詳しくは各プロバイダーへお問い合わせください。</li> <li>● 本機のダイヤルアップ設定(→86ページ)は正しいですか？ <ul style="list-style-type: none"> <li>・ 電話番号は、ご契約内容や接続方式によって変わりますので、ご契約内容や接続方式にあった電話番号を設定してください。また、本機は8xパケット方式には対応していません。</li> <li>32kbps PIAFS接続の場合 : 電話番号 + [##3]</li> <li>64kbps PIAFS接続の場合 : 電話番号 + [##4]</li> <li>フレックスチェンジ方式接続の場合 : 電話番号 + [##7]</li> <li>1xパケット方式接続の場合 : 電話番号 + [##6]</li> <li>2x/4xパケット方式接続の場合 : 電話番号 + [##64]</li> </ul> </li> <li>・ 正しいユーザーIDを入力してください。</li> <li>・ 正しいパスワードを入力してください。</li> <li>・ プロバイダーから指定があった場合は、詳細設定・プロキシ設定にその情報を入力してください。</li> </ul> </li> <li>詳しい設定方法については、各プロバイダーへお問い合わせください。</li> <li>● Operaの「接続先設定」が「接続先1」または「接続先2」(お買い上げ時の設定)に設定されていますか？(→65ページ)</li> <li>&lt;パソコンでのデータ通信の場合&gt; <ul style="list-style-type: none"> <li>● USBケーブルはきちんとパソコンに差し込まれていますか？(→150ページ)</li> <li>● USBドライバをインストールしていますか？(→150ページ)</li> <li>● 本機の電源は入っていますか？(→20ページ)</li> <li>● パソコンのダイヤルアップの設定項目は正しいですか？(→86ページ) <ul style="list-style-type: none"> <li>・ 電話番号は、ご契約内容や接続方式によって変わりますので、ご契約内容や接続方式にあった電話番号を設定してください。また、本機は8xパケット方式には対応していません。</li> <li>32kbps PIAFS接続の場合 : 電話番号 + [##3]</li> <li>64kbps PIAFS接続の場合 : 電話番号 + [##4]</li> <li>フレックスチェンジ方式接続の場合 : 電話番号 + [##7]</li> <li>1xパケット方式接続の場合 : 電話番号 + [##6]</li> <li>2x/4xパケット方式接続の場合 : 電話番号 + [##64]</li> </ul> </li> <li>・ 正しいユーザーIDを入力してください。</li> <li>・ 正しいパスワードを入力してください。</li> <li>・ プロバイダーから指定があった場合は、詳細設定・プロキシ設定にその情報を入力してください。</li> </ul> </li> <li>詳しい設定方法については、各プロバイダーへお問い合わせください。</li> <li>● パソコンのダイヤルアップ設定でモデムが「Kyocera PS Modem Port」(WindowsのパソコンでUSBモード「モデム&amp;ユーティリティ」の場合)、「Kyocera PHS (USB)」(WindowsのパソコンでUSBモード「モデム」の場合)、「Kyocera PS (Modem)」(Macintoshのパソコンの場合)に設定されていますか？</li> <li>● 正常に接続された状態で、インターネット接続できない場合は、本機の電源を入れ直してください。(→20ページ)</li> <li>● パソコン環境によっては、常駐するアプリケーションを停止もしくは削除しないと接続できない場合があります。</li> <li>● パソコンに内蔵あるいは接続されたモデムなどのネットワーク装置と本機(USBケーブル接続)が競合している可能性があります。以下の設定をし、パソコンを再起動してください。 <ul style="list-style-type: none"> <li>「コントロールパネル」 ▶ 「システム」 ▶ 「デバイスマネージャ」で競合しているモデムなどを「使用しない」「無効」に設定</li> </ul> </li> </ul>

症状	原因
インターネットに接続したがWebページがうまく表示されない(本機単体)。	<ul style="list-style-type: none"> <li>●パソコン向けのWebページでは、容量が大きすぎて表示できなかったり、途中で切れてしまう場合があります。</li> <li>●Javaを使ったWebページは表示できない場合があります。</li> <li>●URLを間違えていませんか？(→75ページ)</li> <li>●「表示モード」を変更してみましたか？フレームで分割されたWebページは、Operaの「表示モード」を「フルスクリーンモード」に切り替えると表示できます(「ケータイモード」では、フレームで分割されたWebページが表示できません)。(→69、71ページ)</li> <li>●以下の「Opera (WEB) 設定」を確認してください。 <ul style="list-style-type: none"> <li>・「画像表示」が「OFF」に設定されていませんか？(→80ページ)</li> <li>・「BGM再生」が「OFF」に設定されていませんか？(→80ページ)</li> <li>・「Cookie利用」が「しない」に設定されていませんか？(→80ページ)</li> <li>・「JavaScript」が「OFF」に設定されていませんか？(→80ページ)</li> </ul> </li> <li>●パソコン向けのWebページでは、ブラウザを制限しているものもあり、表示できないことがあります。</li> <li>●「ユーザーエージェント」を切り替えてみてください。(→82ページ)</li> <li>●フルスクリーンモード時、左上部分に何も配置されていないWebページを表示していませんか？スクロールをしてみてください。</li> </ul>
文字化けする。	<ul style="list-style-type: none"> <li>●外国語のフォントをサポートしていないため、日本語、英語以外のWebページでは文字化けが発生します。</li> <li>●Operaの「文字コード」を変更してください。(→75ページ)</li> </ul>
i-mode,SoftBank (S!), EZwebの専用Webページが閲覧できない。	<ul style="list-style-type: none"> <li>●Webページ側で、専用端末以外からの接続を拒否するような設定をしている場合は閲覧できません。</li> </ul>

## ■ディスプレイ表示

症状	原因
アドレス帳に登録している相手からの着信時(受信時)に、名前表示されない。	<ul style="list-style-type: none"> <li>●アドレス帳に登録している相手のデータがシークレット登録されていませんか？(→41ページ)</li> <li>●&lt;アドレス帳に登録しているすべての相手の名前表示がされない場合&gt; <ul style="list-style-type: none"> <li>●サブディスプレイの「着信番号表示」が「OFF」に設定されていませんか？(→107ページ)</li> <li>●「名前表示」が「OFF」に設定されていませんか？(→108ページ)</li> <li>●「アドレス帳閲覧」が「禁止」に設定されていませんか？(→122ページ)</li> </ul> </li> <li>●&lt;アドレス帳に登録している一部の相手からのみ名前表示がされない場合&gt; <ul style="list-style-type: none"> <li>●アドレス帳登録が正しくされていない可能性があります。再度登録してください。着信履歴(受信メールの宛先一覧)から新規でアドレス帳登録し、以前の登録を削除して改善されるか確認してください。また、アドレス帳の登録した電話番号と着信(受信)した電話番号が完全に一致しないと「名前表示」はしません(サブアドレス付の着信の場合などは、サブアドレスまでアドレス帳登録しないと「名前表示」はしません)。(→40ページ)</li> <li>●同じ電話番号を2重に登録していませんか？2重に登録している場合は、その電話番号から電話がかかってきた場合、アドレス帳No.の小さいアドレス帳に登録した名前表示をします。</li> <li>●アドレス帳に登録している相手が、番号非通知で電話をかけていませんか？</li> </ul> </li> </ul>
サブディスプレイの表示が切り替わっている。	<ul style="list-style-type: none"> <li>●サブディスプレイの照明が点灯しているうちにシャッター/メモキー  (サイドキー) を押すと切り替わります。(→15ページ)</li> </ul>
サブディスプレイの照明が付かない。	<ul style="list-style-type: none"> <li>●電源が入っていますか？(→20ページ)</li> <li>●サブディスプレイの「照明(LED)点灯」が「OFF」、または「LED色設定」の各設定が「OFF」に設定されていませんか？(→107ページ)</li> </ul>
着信履歴の最後に「…」と表示される。	<ul style="list-style-type: none"> <li>●「文字サイズ」が「大」または「中」に設定されていませんか？「文字サイズ」を「中」に設定している場合は、不在着信などのアイコンが表示されているときに「…」が表示されます。(→109ページ)</li> </ul>
シークレットモードを「ON」に設定してアドレス帳登録をし、シークレットモードを「OFF」に戻したがアドレス帳が見えたままになっている。	<ul style="list-style-type: none"> <li>●アドレス帳登録の際、「シークレット設定」を「ON」に設定してください。(→41ページ)</li> </ul>
サイドキーを押してもサブディスプレイの表示が変更できず、サブディスプレイの照明も点灯しない。	<ul style="list-style-type: none"> <li>●サイドキー操作無効が設定されていませんか？  を長く(1秒以上)押し解除してください。(→33ページ)</li> </ul>
ディスプレイの右下の顔のマークの横に数字が表示されている。	<ul style="list-style-type: none"> <li>●録音件数の表示です。(→28ページ)</li> <li>●録音が3件入っていると「ただいま電話に出ることができません。後程おかけ直してください」とアナウンスが相手に流れます。</li> </ul>
ディスプレイの右下に車のマークが表示されている。	<ul style="list-style-type: none"> <li>●安全運転モードが設定されています。設定を解除するには、待受画面で  を長く(1秒以上)押ししてください。(→32ページ)</li> </ul>

## ■その他

症状	原因
着信履歴をみると電話番号の後に「*123」のように表示する。	●発信元がSDN回線で会社の内線があるような場合に表示されます。
「センター留守電あり」と表示される。	●ウィルコム留守番電話サービスで、メッセージをお預かりしている通知です。☎☎☎☎☎を押してダイヤルし、メッセージを聞いてください。(→152ページ)
アラームが時間通りに鳴らない。	●アラームの設定時間に電源を切っているなどの場合は、時間通りに鳴りません。(→128ページ)
急にモデムが認識しなくなりました。	●電源を入れ直してください。(→20ページ)

## ■エラーメッセージについて (本機単体)

症状	原因
「サーバーが見つかりません」(メール時のみ出るエラーメッセージ)	<ul style="list-style-type: none"> <li>●「メール設定」▶「接続先/アカウント設定」▶「アカウント設定」▶「アカウント1」または「アカウント2」▶「メールサーバー設定」で以下の項目を確認してください。(→65ページ) <ul style="list-style-type: none"> <li>・受信サーバー (POP) の設定が間違えていませんか？(→65ページ)</li> <li>・送信サーバー (SMTP) の設定が間違えていませんか？(→65ページ)</li> <li>・受信サーバー (POP) ・送信サーバー (SMTP) の設定が正しい場合、DNSサーバーが認識されていませんので、DNSサーバー設定を確認してください。DNS自動取得ですか？プロバイダーから指示があった場合は、以下の手順でDNSを設定してください。(→86ページ) <ul style="list-style-type: none"> <li>「機能」▶「その他設定」▶「ダイヤルアップ設定」▶「接続先1」または「接続先2」▶「詳細設定」▶「DNS自動取得」▶「OFF」</li> </ul> </li> </ul> </li> <li>プロバイダーより指定された「プライマリDNS」と「セカンダリDNS」を設定してください。</li> <li>●「ダイヤルアップ設定」の「接続先1」または「接続先2」で以下の項目を確認してください。(→86ページ) <ul style="list-style-type: none"> <li>・ダイヤルアップの設定における電話番号は、ご契約内容や接続方式にあった電話番号を設定してください。また、本機は8xパケット方式には対応していません。 <ul style="list-style-type: none"> <li>32kbps PIAFS接続の場合 : 電話番号 + 「##3」</li> <li>64kbps PIAFS接続の場合 : 電話番号 + 「##4」</li> <li>フレックスチェンジ方式接続の場合 : 電話番号 + 「##7」</li> <li>1xパケット方式接続の場合 : 電話番号 + 「##61」</li> <li>2x/4xパケット方式接続の場合 : 電話番号 + 「##64」</li> </ul> </li> <li>・「ユーザーID」の設定を間違えていませんか？</li> <li>・「パスワード」の設定を間違えていませんか？</li> </ul> </li> <li>●「発信者番号通知」が「OFF」に設定されていませんか？(→25ページ)</li> </ul>
「ログインに失敗しました」	<p>&lt;プロバイダーへのダイヤルアップ接続の場合&gt;</p> <ul style="list-style-type: none"> <li>●「ダイヤルアップ設定」の「接続先1」または「接続先2」で以下の項目を確認してください。 <ul style="list-style-type: none"> <li>・「ユーザーID」の設定を間違えていませんか？(→86ページ)</li> <li>・「パスワード」の設定を間違えていませんか？(→86ページ)</li> </ul> </li> <li>●メールサーバー設定のアカウント名が正しく入力されていますか？(→65ページ)</li> </ul> <p>&lt;CLUB AIR-EDGE経由の場合&gt;</p> <ul style="list-style-type: none"> <li>●オンラインサインアップが正しくされなかった可能性があります。オンラインサインアップをやり直してから、再度接続してください。(→48ページ)</li> </ul>
「サーバーにメールがありません」	●ご利用になりたい受信メールアカウントが「ON」になっていますか？
「メモリーがいっぱいです」	<ul style="list-style-type: none"> <li>●「Eメール保存容量」の受信メール容量が少ない可能性があります。「Eメール保存容量」の受信メール容量を現在の設定より増やしてください。(→63ページ)</li> <li>●本機のメモリーが一杯の状態です。以下の操作を行い、メモリの空き量を増やしてください。 <ul style="list-style-type: none"> <li>・インターネット利用中のときは、不要なファイルを削除(→44、62、101ページ)してください。</li> </ul> </li> <li>●サーバーに大きなメールがあるような場合は、「受信行数制限設定」を「ON」に設定し、「受信行数」を「0」に設定して受信動作を行ってください。(→64ページ) その場合、メール本文は受信せず、ヘッダーのみ受信します。</li> <li>●本体メモリの空き容量を超えているため、表示できません。不要なファイルを削除(→44、62、101ページ)してください。ただし、不要なファイルを削除しても表示できないWebページもあります。</li> </ul>
「通信切断」	<ul style="list-style-type: none"> <li>●認証方式はPOPですか？POP before SMTP認証なのか、SMTP認証なのか確認してください。</li> <li>●POPサーバーおよびSMTPサーバーのポート番号は正確ですか？(→65ページ)</li> <li>●違うサーバーにアクセスしている可能性があります。もう一度、POPサーバーやSMTPサーバーの設定をご確認ください。(→65ページ)</li> </ul>

症状	原因
「通信失敗」	● オンラインサインアップをされていますか？ (→48ページ)
「これ以上作成できません」	● 送信ボックスの保存容量を増やしてください。(→63ページ)
「ネットワークに問題があります」	●ダイヤルアップの「プロキシ設定」を確認してください。(→87ページ)
「設定無し」	● オンラインサインアップをされていますか？ (→48ページ) ● アカウントの設定はしましたか？ (→64ページ) ● 「メール接続先」は、ご自分の使用したい接続先になっていますか？ (→65ページ)
「リモートサーバーが見つかりません」 (Opera時にのみ出るエラーメッセージ)	● 「ダイヤルアップ設定」の「接続先1」または「接続先2」で以下の項目を確認してください。(→86ページ) ・ DNSサーバーが認識されていないので、DNSを以下の手順で設定してください。(→86ページ) 「機能」 ▶ 「その他設定」 ▶ 「ダイヤルアップ設定」 ▶ 「接続先1」または「接続先2」 ▶ 「詳細設定」 プロバイダーより指定された「プライマリDNS」と「セカンダリDNS」を設定してください。 ・ダイヤルアップの設定における電話番号は、ご契約内容や接続方式にあった電話番号を設定してください。また、本機は8xパケット方式には対応していません。 32kbps PIAFS接続の場合 : 電話番号 + 「##3」 64kbps PIAFS接続の場合 : 電話番号 + 「##4」 フレックスチェンジ方式接続の場合 : 電話番号 + 「##7」 1xパケット方式接続の場合 : 電話番号 + 「##61」 2x/4xパケット方式接続の場合 : 電話番号 + 「##64」 ・ 「ユーザーID」の設定を間違えていませんか？ ・ 「パスワード」の設定を間違えていませんか？ ● URLを間違えていませんか？ (→75ページ)
「接続に失敗しました。」	● 「  」の表示になっていませんか？電波状況の良いところへ移動してください。 ● Opera接続時、「発信者番号通知」が「OFF」に設定されていませんか？ (→25ページ)
「メモリが不足しています。」	● 動画など重いWebページはキャッシュが不足して、表示できない場合があります。 ・ Webページのサイズや画像の数/大きさによって、表示できないことがあります。
「サイズオーバーのため削除しました」	● 「受信行数制限設定」を「ON」に設定している場合、受信するメールのサイズが大きいと表示されることがあります。受信行数を増やすか、「受信行数制限設定」を「OFF」に設定してください。(→64ページ)

## ● アフターサービスについて

### 保証書について

保証書は裏表紙に印刷されています。保証書に「お買い上げ日」および「取扱店」が記載されているかご確認のうえ、内容をよくお読みになって大切に保管してください。保証期間はお買い上げ日から1年間です。

### 修理を依頼されるときは

修理を依頼されるときは、ウィルコムサービスセンター、または京セラテクニカルサービスセンターへご連絡ください。

●ご連絡いただく際には以下のことをお知らせください。

- ・品名 : WX320KR
- ・製造番号 : 本体に記載されています。
- ・ご購入日、ならびに故障や異常の内容（できるだけ詳しく）
- ・お客様のご連絡先とお名前

●修理をご依頼の際は、お買い上げいただいたセット（WX320KR本体、充電用機器ほか）をすべてお持ちください。

保証期間中	保証書に記載された規定に基づき修理いたします。
保証期間が過ぎた場合	修理によりご使用が可能な場合は、お客様のご希望により有償修理させていただきます。

### ● ご注意

- メモリの内容（アドレス帳など）は修理の際に消えてしまうことがありますので、必ずお控えください。なお、メモリ内容が変化／消失した場合の損害および損失利益につきましては、当社では一切責任を負いかねますので、あらかじめご了承ください。
- 保証期間中の修理は、正常なご使用状態において製品が故障した場合に、規定に基づいて修理いたします。

### ● お知らせ

- 保証期間内でも有償修理となる場合があります。
  - ・保証書の提示がない場合
  - ・保証書にお買い上げ日、お客様のお名前、販売店印など、必要事項の記入がない場合。または、記載内容が書き換えられている場合
  - ・故障の原因が取り扱い上の不注意と認められた場合（例えば、落としたり、ぶつけたりして故障した場合や、雨などで濡らしてしまった場合、水の中に落としてしまった場合など）
  - ・不適切な修理や改造が故障の原因と認められた場合
  - ・消耗品（バッテリーなど）の交換
- 天災地変、火災、水害などによる故障の場合

### 補修用性能部品について

当社は、このWX320KR本体およびその周辺機器の補修用性能部品（機能維持のために必要な部品）を、製造終了後7年間保有しております。

### アフターサービスについて

アフターサービスについてご不明の点がございましたら、ウィルコムサービスセンターまでお問い合わせください。

ウィルコムの電話からお問い合わせの場合 : 局番なしの116

一般電話からお問い合わせの場合 : 0120-921-156

受付時間 : 9 : 00～19 : 00（日、祝日は除く）

● 漢字コード一覧

8140	~	8160	+	8180	□	81A0	81C0	81E0	825F	827F	あ	829F
8141		8161	=	8181	■	81A1	81C1	81E1	8260	8280	あ	82A0
8142		8162	≠	8182	△	81A2	81C2	81E2	B 8261	8281	い	82A1
8143		8163	<	8183	▲	81A3	81C3	81E3	C 8262	8282	う	82A2
8144		8164	>	8184	▼	81A4	81C4	81E4	D 8263	8283	う	82A3
8145		8165	∨	8185	▽	81A5	81C5	81E5	E 8264	8284	う	82A4
8146		8166	∩	8186	※	81A6	81C6	81E6	F 8265	8285	え	82A5
8147		8167	∪	8187	〒	81A7	81C7	81E7	G 8266	8286	え	82A6
8148		8168	∩	8188	↑	81A8	81C8	81E8	H 8267	8287	お	82A7
8149		8169	∪	8189	↓	81A9	81C9	81E9	I 8268	8288	お	82A8
814A		816A	∩	818A	↑	81AA	81CA	81EA	J 8269	8289	お	82A9
814B		816B	∪	818B	↓	81AB	81CB	81EB	K 826A	828A	が	82AA
814C		816C	∩	818C	↑	81AC	81CC	81EC	L 826B	828B	き	82AB
814D		816D	∪	818D	↓	81AD	81CD	81ED	M 826C	828C	き	82AC
814E		816E	∩	818E	↑	81AE	81CE	81EE	N 826D	828D	く	82AD
814F		816F	∪	818F	↓	81AF	81CF	81EF	O 826E	828E	く	82AE
8150		8170	\$	8190	≡	81B0	81D0	81F0	P 826F	828F	け	82AF
8151		8171	¢	8191	≡	81B1	81D1	81F1	Q 8270	8290	げ	82B0
8152		8172	£	8192	≡	81B2	81D2	81F2	R 8271	8291	げ	82B1
8153		8173	%	8193	≡	81B3	81D3	81F3	S 8272	8292	ご	82B2
8154		8174	#	8194	≡	81B4	81D4	81F4	T 8273	8293	ご	82B3
8155		8175	&	8195	≡	81B5	81D5	81F5	U 8274	8294	さ	82B4
8156		8176	*	8196	≡	81B6	81D6	81F6	V 8275	8295	し	82B5
8157		8177	@	8197	≡	81B7	81D7	81F7	W 8276	8296	じ	82B6
8158		8178	\$	8198	≡	81B8	81D8	81F8	X 8277	8297	す	82B7
8159		8179	☆	8199	≡	81B9	81D9	81F9	Y 8278	8298	ず	82B8
815A		817A	★	819A	≡	81BA	81DA	81FA	Z 8279	8299	せ	82B9
815B		817B	○	819B	≡	81BB	81DB	81FB	827A	829A	せ	82BA
815C		817C	●	819C	≡	81BC	81DC	81FC	827B	829B	そ	82BB
815D		817D	◎	819D	≡	81BD	81DD	81FD	827C	829C	そ	82BC
815E		817E	◇	819E	≡	81BE	81DE	81FE	827D	829D	た	82BD
815F		817F	◆	819F	≡	81BF	81DF	81FF	827E	829E	た	82BE

ち	82BF	め	82DF	82FF	タ	835E	ミ	837E	839E	83BE	83DE	83FE	b	845D
ぢ	82C0	も	82E0		ダ	835F	ム	837F	A 839F	α	83DF	83FF	β	845E
っ	82C1	や	82E1	ア	チ	8360	△	8380	B 83A0	β	83E0		γ	8460
つ	82C2	ゆ	82E2	ア	ヂ	8361	△	8381	Γ 83A1	γ	83E1	A	δ	8461
つ	82C3	ゆ	82E3	イ	ツ	8362	△	8382	Δ 83A2	δ	83E2	B	ε	8462
て	82C4	ゆ	82E4	イ	ツ	8363	△	8383	E 83A3	ε	83E3	Γ	ζ	8463
て	82C5	よ	82E5	ウ	ツ	8364	△	8384	Z 83A4	ζ	83C4	Γ	η	8464
と	82C6	よ	82E6	ウ	ツ	8365	△	8385	H 83A5	η	83C5	Д	θ	8464
と	82C7	ら	82E7	エ	テ	8366	△	8386	Θ 83A6	θ	83C6	E	ι	8465
な	82C8	ら	82E8	エ	テ	8367	△	8387	I 83A7	ι	83C7	E	κ	8466
に	82C9	る	82E9	オ	ト	8368	△	8388	K 83A8	κ	83C8	Ж	λ	8467
に	82CA	る	82EA	オ	ト	8369	△	8389	Λ 83A9	λ	83C9	З	μ	8468
ぬ	82CB	ろ	82EB	カ	ニ	8370	△	838A	M 83AA	μ	83CA	И	ν	8469
ね	82CC	わ	82EC	ガ	ヌ	836B	△	838B	N 83AB	ν	83CB	И	ξ	846A
の	82CD	わ	82ED	キ	ネ	836C	△	838C	Ξ 83AC	ξ	83CC	К	ο	846B
ほ	82CE	あ	82EE	キ	ノ	836D	△	838D	Ξ 83AD	ο	83CD	К	π	846C
ば	82CF	あ	82EF	ク	ハ	836E	△	838E	Π 83AE	π	83CE	M	ρ	846D
び	82D0	あ	82F0	ク	ハ	836F	△	838F	P 83AF	ρ	83CF	H	σ	846E
び	82D1	あ	82F1	ケ	バ	8370	△	8390	Σ 83B0	σ	83D0	O	τ	846F
び	82D2	あ	82F2	ケ	バ	8371	△	8391	T 83B1	τ	83D1	Π	υ	8470
ふ	82D3	あ	82F3	コ	ビ	8372	△	8392	Υ 83B2	υ	83D2	P	φ	8471
ぶ	82D4	あ	82F4	コ	ビ	8373	△	8393	Φ 83B3	φ	83D3	Р	ψ	8472
ぶ	82D5	あ	82F5	コ	ビ	8374	△	8394	Χ 83B4	ψ	83D4	T	χ	8473
へ	82D6	あ	82F6	サ	フ	8375	△	8395	Χ 83B5	χ	83D5	У	ψ	8474
へ	82D7	あ	82F7	シ	フ	8376	△	8396	Ω 83B6	ω	83D6	Ф	ω	8475
へ	82D8	あ	82F8	ジ	ス	8377	△	8397				X	ω	8476
ほ	82D9	あ	82F9	ス	ズ	8378	△	8398				X	ω	8477
ほ	82DA	あ	82FA	ズ	セ	8379	△	8399				Ч	ω	8478
ま	82DB	あ	82FB	セ	ザ	837A	△	839A				Щ	ω	8479
ま	82DC	あ	82FC	ザ	ソ	837B	△	839B				Щ	ω	847A
み	82DD	あ	82FD	ソ	ソ	837C	△	839C				Ъ	ω	847B
む	82DE	あ	82FE	ソ	ソ	837D	△	839D				Ы	ω	847C

は規格外コードです。

M	847D	849D	±	848D	84DD	84FD	855C	857C	859C	85BC	85DC
H	847E	849E	+	848E	84DE	84FE	855D	857D	859D	85BD	85DD
	847F	849F		848F	84DF	84FF	855E	857E	859E	85BE	85DE
o	8480	84A0	—	84C0	84E0		855F	857F	859F	85BF	85DF
п	8481	84A1	┌	84C1	84E1	8540	8560	8580	85A0	85C0	85E0
p	8482	84A2	└	84C2	84E2	8541	8561	8581	85A1	85C1	85E1
q	8483	84A3	┌	84C3	84E3	8542	8562	8582	85A2	85C2	85E2
T	8484	84A4	└	84C4	84E4	8543	8563	8583	85A3	85C3	85E3
y	8485	84A5	┌	84C5	84E5	8544	8564	8584	85A4	85C4	85E4
Ф	8486	84A6	└	84C6	84E6	8545	8565	8585	85A5	85C5	85E5
x	8487	84A7	┌	84C7	84E7	8546	8566	8586	85A6	85C6	85E6
ц	8488	84A8	└	84C8	84E8	8547	8567	8587	85A7	85C7	85E7
ч	8489	84A9	┌	84C9	84E9	8548	8568	8588	85A8	85C8	85E8
ш	848A	84AA	└	84CA	84EA	8549	8569	8589	85A9	85C9	85E9
щ	848B	84AB	┌	84CB	84EB	854A	856A	858A	85AA	85CA	85EA
ь	848C	84AC	└	84CC	84EC	854B	856B	858B	85AB	85CB	85EB
ы	848D	84AD	┌	84CD	84ED	854C	856C	858C	85AC	85CC	85EC
ь	848E	84AE	└	84CE	84EE	854D	856D	858D	85AD	85CD	85ED
э	848F	84AF	┌	84CF	84EF	854E	856E	858E	85AE	85CE	85EE
ю	8490	84B0	└	84D0	84F0	854F	856F	858F	85AF	85CF	85EF
я	8491	84B1	┌	84D1	84F1	8550	8570	8590	85B0	85D0	85F0
	8492	84B2	└	84D2	84F2	8551	8571	8591	85B1	85D1	85F1
	8493	84B3	┌	84D3	84F3	8552	8572	8592	85B2	85D2	85F2
	8494	84B4	└	84D4	84F4	8553	8573	8593	85B3	85D3	85F3
	8495	84B5	┌	84D5	84F5	8554	8574	8594	85B4	85D4	85F4
	8496	84B6	└	84D6	84F6	8555	8575	8595	85B5	85D5	85F5
	8497	84B7	┌	84D7	84F7	8556	8576	8596	85B6	85D6	85F6
	8498	84B8	└	84D8	84F8	8557	8577	8597	85B7	85D7	85F7
	8499	84B9	┌	84D9	84F9	8558	8578	8598	85B8	85D8	85F8
	849A	84BA	└	84DA	84FA	8559	8579	8599	85B9	85D9	85F9
	849B	84BB	┌	84DB	84FB	855A	857A	859A	85BA	85DA	85FA
	849C	84BC	└	84DC	84FC	855B	857B	859B	85BB	85DB	85FB

85FC	865B	867B	869B	86BB	86DB	86FB	VII	875A	877A	879A
85FD	865C	867C	869C	86BC	86DC	86FC	VIII	875B	877B	879B
85FE	865D	867D	869D	86BD	86DD	86FD	IX	875C	877C	879C
85FF	865E	867E	869E	86BE	86DE	86FE	X	875D	877D	879D
	865F	867F	869F	86BF	86DF	86FF		875E	877E	879E
8640	8660	8680	86A0	86C0	86E0		ミ	875F	877F	879F
8641	8661	8681	86A1	86C1	86E1	①	キ	8760	8780	87A0
8642	8662	8682	86A2	86C2	86E2	②	ロ	8761	8781	87A1
8643	8663	8683	86A3	86C3	86E3	③	ワ	8762	8782	87A2
8644	8664	8684	86A4	86C4	86E4	④	ケ	8763	8783	87A3
8645	8665	8685	86A5	86C5	86E5	⑤	コ	8764	8784	87A4
8646	8666	8686	86A6	86C6	86E6	⑥	セ	8765	8785	87A5
8647	8667	8687	86A7	86C7	86E7	⑦	ソ	8766	8786	87A6
8648	8668	8688	86A8	86C8	86E8	⑧	シ	8767	8787	87A7
8649	8669	8689	86A9	86C9	86E9	⑨	ス	8768	8788	87A8
864A	866A	868A	86AA	86CA	86EA	⑩	テ	8769	8789	87A9
864B	866B	868B	86AB	86CB	86EB	⑪	ト	876A	878A	87AA
864C	866C	868C	86AC	86CC	86EC	⑫	ナ	876B	878B	87AB
864D	866D	868D	86AD	86CD	86ED	⑬	ニ	876C	878C	87AC
864E	866E	868E	86AE	86CE	86EE	⑭	ホ	876D	878D	87AD
864F	866F	868F	86AF	86CF	86EF	⑮	ヘ	876E	878E	87AE
8650	8670	8690	86B0	86D0	86F0	⑯	ニ	876F	878F	87AF
8651	8671	8691	86B1	86D1	86F1	⑰	ミ	8770	8790	87B0
8652	8672	8692	86B2	86D2	86F2	⑱	ケ	8771	8791	87B1
8653	8673	8693	86B3	86D3	86F3	⑲	コ	8772	8792	87B2
8654	8674	8694	86B4	86D4	86F4	⑳	セ	8773	8793	87B3
8655	8675	8695	86B5	86D5	86F5	I	ソ	8774	8794	87B4
8656	8676	8696	86B6	86D6	86F6	II	シ	8775	8795	87B5
8657	8677	8697	86B7	86D7	86F7	III	ス	8776	8796	87B6
8658	8678	8698	86B8	86D8	86F8	IV	テ	8777	8797	87B7
8659	8679	8699	86B9	86D9	86F9	V	ト	8778	8798	87B8
865A	867A	869A	86BA	86DA	86FA	VI	ナ	8779	8799	87B9



は規格外コードです。

87BA	87DA	87FA	8859	8879	8899	88B8	88D7	88F7	8955
87BB	87DB	87FB	885A	887A	889A	88B9	88D8	88F8	8956
87BC	87DC	87FC	885B	887B	889B	88BA	88D9	88F9	8957
87BD	87DD	87FD	885C	887C	889C	88BB	88DA	88FA	8958
87BE	87DE	87FE	885D	887D	889D	88BC	88DB	88FB	8959
87BF	87DF	87FF	885E	887E	889E	88BD	88DC	88FC	895A
87C0	87E0		885F	887F		88BE	88DD	88FD	895B
87C1	87E1	8840	8860	8880	【あ】	88BF	88DE	88FE	895C
87C2	87E2	8841	8861	8881	亜 889F	安 88C0	88DF	88FF	895D
87C3	87E3	8842	8862	8882	唾 88A0	庵 88C1	88E0		895E
87C4	87E4	8843	8863	8883	娃 88A2	安 88C2	88E1	院 8940	895F
87C5	87E5	8844	8864	8884	阿 88A3	哀 88C3	88E2	陰 8941	【え】
87C6	87E6	8845	8865	8885	愛 88A4	案 88C4	88E3	隠 8942	荏 8960
87C7	87E7	8846	8866	8886	挨 88A5	闇 88C5	88E4	顔 8943	在 8961
87C8	87E8	8847	8867	8887	始 88A6	闇 88C6	88E5	時 8944	飢 8962
87C9	87E9	8848	8868	8888	逢 88A7	否 88C7	88E6	【う】	宮 8963
87CA	87EA	8849	8869	8889	葵 88A8	【い】	88E7	右 8945	嬰 8964
87CB	87EB	884A	886A	888A	菫 88A9	以 88C8	88E8	宇 8946	影 8965
87CC	87EC	884B	886B	888B	稚 88AA	伊 88C9	88E9	鳥 8947	映 8966
87CD	87ED	884C	886C	888C	患 88AB	位 88CA	88EA	羽 8948	曳 8967
87CE	87EE	884D	886D	888D	涯 88AC	依 88CB	88EB	汪 8949	宋 8968
87CF	87EF	884E	886E	888E	渥 88AD	依 88CC	88EC	雨 894A	永 8969
87D0	87F0	884F	886F	888F	旭 88AE	夷 88CD	88ED	卯 894B	永 896A
87D1	87F1	8850	8870	8890	羣 88AF	夷 88CE	88EE	鶺 894C	洩 896B
87D2	87F2	8851	8871	8891	声 88B0	委 88CF	88EF	鴉 894D	瑛 896C
87D3	87F3	8852	8872	8892	鏵 88B1	尉 88D0	88F0	癩 894E	盈 896D
87D4	87F4	8853	8873	8893	梓 88B2	尉 88D1	88F1	砵 894F	穎 896E
87D5	87F5	8854	8874	8894	庄 88B3	惟 88D2	88F2	臼 8950	穎 896F
87D6	87F6	8855	8875	8895	幹 88B4	意 88D3	88F3	湯 8951	英 8970
87D7	87F7	8856	8876	8896	扱 88B5	慰 88D4	88F4	嘘 8952	英 8971
87D8	87F8	8857	8877	8897	宛 88B6	易 88D5	88F5	唄 8953	詠 8972
87D9	87F9	8858	8878	8898	姐 88B7	椅 88D6	88F6	蔚 8954	銳 8973

液 8974	鉛 8994	乙 89B3	稼 89D2	塊 89F2	害 8A51	赫 8A71	花 8A91	干 8AB1	貫 8AD1
疫 8975	鴛 8995	俺 89B4	9D3 89D3	壞 89F3	8A52	8A72	8A92	8AB2	8AD2
益 8976	鴛 8996	卸 89B5	9D4 89D4	廻 89F4	8A53	8A73	8A93	8AB3	8AD3
益 8977	【お】	恩 89B6	9D5 89D5	廻 89F5	8A54	8A74	8A94	8AB4	8AD4
悦 8978	於 8997	温 89B7	9D6 89D6	怪 89F6	8A55	8A75	8A95	8AB5	8AD5
越 8979	汚 8998	温 89B8	9D7 89D7	悔 89F7	8A56	8A76	8A96	8AB6	8AD6
越 897A	甥 8999	温 89B9	9D8 89D8	恢 89F8	8A57	8A77	8A97	8AB7	8AD7
閻 897B	凹 899A	【か】	9D9 89D9	懐 89F9	8A58	8A78	8A98	8AB8	8AD8
榎 897C	央 899B	下 89BA	9DA 89DA	懐 89FA	8A59	8A79	8A99	8AB9	8AD9
榎 897D	央 899C	化 89BB	9DB 89DB	拐 89FB	8A5A	8A7A	8A9A	8ABA	8ADA
円 897E	往 899D	仮 89BC	9DC 89DC	改 89FC	8A5B	8A7B	8A9B	8ABB	8ADB
897F	心 899E	何 89BD	9DD 89DD	89FD	8A5C	8A7C	8A9C	8ABC	8ADC
8980	押 899F	伽 89BE	9DE 89DE	89FE	8A5D	8A7D	8A9D	8ABD	8ADD
8981	旺 89A0	伽 89BF	9DF 89DF	89FF	8A5E	8A7E	8A9E	8ABE	8ADE
8982	横 89A1	佳 89C0	9E0 89E0	魁 8A40	8A5F	8A7F	8A9F	8ABF	8ADF
8983	欧 89A2	加 89C1	9E1 89E1	晦 8A41	8A60	8A80	8AA0	8AC0	8AE0
8984	毘 89A3	可 89C2	9E2 89E2	海 8A42	8A61	8A81	8AA1	8AC1	8AE1
8985	毘 89A4	嘉 89C3	9E3 89E3	灰 8A43	8A62	8A82	8AA2	8AC2	8AE2
8986	王 89A5	夏 89C4	9E4 89E4	灰 8A44	8A63	8A83	8AA3	8AC3	8AE3
8987	翁 89A6	嫁 89C5	9E5 89E5	界 8A45	8A64	8A84	8AA4	8AC4	8AE4
8988	鶯 89A7	家 89C6	9E6 89E6	皆 8A46	8A65	8A85	8AA5	8AC5	8AE5
8989	鴉 89A8	寡 89C7	9E7 89E7	給 8A47	8A66	8A86	8AA6	8AC6	8AE6
8990	黄 89A9	科 89C8	9E8 89E8	芥 8A48	8A67	8A87	8AA7	8AC7	8AE7
8991	岡 89AA	暇 89C9	9E9 89E9	蟹 8A49	8A68	8A88	8AA8	8AC8	8AE8
8992	冲 89AB	架 89CA	9EA 89EA	開 8A4A	8A69	8A89	8AA9	8AC9	8AE9
8993	狄 89AC	架 89CB	9EB 89EB	階 8A4B	8A6A	8A8A	8AAA	8ACA	8AEA
8994	億 89AD	歌 89CC	9EC 89EC	貝 8A4C	8A6B	8A8B	8AAB	8ACB	8AEB
8995	屋 89AE	火 89CD	9ED 89ED	介 8A4D	8A6C	8A8C	8AAC	8ACC	8AEC
8996	憶 89AF	珂 89CE	9EE 89EE	効 8A4E	8A6D	8A8D	8AAD	8ACD	8AED
8997	臆 89B0	禍 89CF	9EF 89EF	外 8A4F	8A6E	8A8E	8AAE	8ACE	8AEE
8998	桶 89B1	禾 89D0	9F0 89F0	咳 8A50	8A6F	8A8F	8AAF	8ACF	8AEF
8999	牡 89B2		9F1 89F1		8A70	8A90	8AB0	8AD0	



嬉 8AF0 寄 8AF1 岐 8AF2 希 8AF3 幾 8AF4 忌 8AF5 揮 8AF6 机 8AF7 旗 8AF8 既 8AF9 期 8AFA 棋 8AFB 葉 8AFC 8AFD 8AFE 8AFF	軌 8B4F 輝 8B50 飢 8B51 騎 8B52 鬼 8B53 龜 8B54 偽 8B55 儀 8B56 妓 8B57 宜 8B58 戲 8B59 技 8B5A 擬 8B5B 擬 8B5C 攬 8B5D 懷 8B5E 疑 8B5F 祇 8B60 義 8B61 蟻 8B62 誼 8B63 議 8B64 菊 8B65 鞠 8B66 吉 8B67 吃 8B68 喫 8B69 杷 8B6A 桔 8B6B 橋 8B6C 沽 8B6D 帖 8B6E	黍 8B6F 却 8B70 客 8B71 脚 8B72 虛 8B73 逆 8B74 丘 8B75 久 8B76 仇 8B77 休 8B78 及 8B79 吸 8B7A 宮 8B7B 弓 8B7C 急 8B7D 救 8B7E 巧 8B7F 求 8B80 汲 8B81 泣 8B82 泣 8B83 灸 8B84 球 8B85 究 8B86 窮 8B87 笈 8B88 級 8B89 糾 8B8A 給 8B8B 旧 8B8C 牛 8B8D 去 8B8E	居 8B8F 巨 8B90 拒 8B91 拋 8B92 渠 8B93 渠 8B94 虛 8B95 許 8B96 距 8B97 鋸 8B98 漁 8B99 梁 8B9A 魚 8B9B 亨 8B9C 京 8B9D 供 8B9E 僑 8B9F 兇 8BA0 競 8BA1 共 8BA2 協 8BA3 協 8BA4 協 8BA5 匡 8BA6 脚 8BA7 叫 8BA8 喬 8BA9 境 8BAB 峽 8BAC 強 8BAD 疆 8BAE	怯 8BAF 恐 8BB0 恭 8BB1 挾 8BB2 挾 8BB3 教 8BB4 橋 8BB5 況 8BB6 狂 8BB7 狹 8BB8 矯 8BB9 胸 8BBA 脅 8BBB 興 8BBC 鄉 8BBD 鏡 8BBE 響 8BBF 響 8BC0 驚 8BC1 仰 8BC2 凝 8BC3 堯 8BC4 堯 8BC5 晚 8BC6 業 8BC7 局 8BC8 曲 8BC9 極 8BCA 玉 8BCB 桐 8BCD 杆 8BCE	均 8BCF 巾 8BD0 錦 8BD1 斤 8BD2 欣 8BD3 欽 8BD4 琴 8BD5 簫 8BD6 龔 8BD7 龔 8BD8 龔 8BD9 空 8BDA 遇 8BDB 偶 8BDC 隔 8BDD 窗 8BDE 筋 8BDF 繁 8BE0 芹 8BE1 菌 8BE2 衿 8BE3 襟 8BE4 謹 8BE5 近 8BE6 金 8BE7 吟 8BE8 九 8BE9 俱 8BEA 旬 8BEB 区 8BEC 狗 8BED 玖 8BED 矩 8BED 苦 8BED 驅 8BED 駟 8BED	駒 8BEE 具 8BEF 患 8BF0 虞 8BF1 喚 8BF2 喚 8BF3 空 8BF4 偶 8BF5 寓 8BF6 遇 8BF7 隔 8BF8 窗 8BF9 窗 8BFA 窗 8BFB 窗 8BFC 窗 8BFD 窗 8BFE 窗 8BFF	勳 8C4D 君 8C4E 薰 8C4F 訓 8C50 群 8C51 重 8C52 重 8C53 【フ】 卦 8C54 袈 8C55 袈 8C56 袈 8C57 傾 8C58 刑 8C59 兄 8C5A 啓 8C5B 圭 8C5C 圭 8C5D 圭 8C5E 圭 8C5F 裂 8C60 形 8C61 徑 8C62 徑 8C63 慶 8C64 慶 8C65 慧 8C66 慧 8C67 象 8C68 象 8C69 象 8C6A 象 8C6B 象 8C6C	畦 8C6C 稽 8C6D 系 8C6E 系 8C6F 繼 8C70 繫 8C71 繫 8C72 繫 8C73 繫 8C74 繫 8C75 計 8C76 計 8C77 警 8C78 警 8C79 警 8C7A 警 8C7B 警 8C7C 警 8C7D 警 8C7E 警 8C7F 劇 8C80 擊 8C81 擊 8C82 擊 8C83 擊 8C84 擊 8C85 擊 8C86 擊 8C87 擊 8C88 擊 8C89 擊 8C8A 擊 8C8B	血 8C8C 訣 8C8D 月 8C8E 件 8C8F 俛 8C90 倦 8C91 健 8C92 兼 8C93 券 8C94 券 8C95 劍 8C96 喙 8C97 團 8C98 堅 8C99 嫌 8CA0 建 8CA1 建 8CA2 憲 8CA3 懲 8CA4 拳 8CA5 捲 8CA6 捲 8CA7 捲 8CA8 捲 8CA9 捲 8CAB
機 8B40 婦 8B41 穀 8B42 氣 8B43 汽 8B44 畿 8B45 畿 8B46 折 8B47 季 8B48 稀 8B49 紀 8B4A 微 8B4B 規 8B4C 記 8B4D 貴 8B4E	8B40 8B41 8B42 8B43 8B44 8B45 8B46 8B47 8B48 8B49 8B4A 8B4B 8B4C 8B4D 8B4E	8B80 8B81 8B82 8B83 8B84 8B85 8B86 8B87 8B88 8B89 8B8A 8B8B 8B8C 8B8D 8B8E	8BA0 8BA1 8BA2 8BA3 8BA4 8BA5 8BA6 8BA7 8BA8 8BA9 8BAA 8BAB 8BAC 8BAD 8BAE	8BAF 8BB0 8BB1 8BB2 8BB3 8BB4 8BB5 8BB6 8BB7 8BB8 8BB9 8BBA 8BBB 8BBC 8BBD 8BBE 8BBF 8BC0 8BC1 8BC2 8BC3 8BC4 8BC5 8BC6 8BC7 8BC8 8BC9 8BCA 8BCB 8BCD 8BCE	8BCF 8BD0 8BD1 8BD2 8BD3 8BD4 8BD5 8BD6 8BD7 8BD8 8BD9 8BDA 8BDB 8BDC 8BDD 8BDE 8BDF 8BE0 8BE1 8BE2 8BE3 8BE4 8BE5 8BE6 8BE7 8BE8 8BE9 8BEA 8BEB 8BEC 8BED	8BEE 8BEF 8BF0 8BF1 8BF2 8BF3 8BF4 8BF5 8BF6 8BF7 8BF8 8BF9 8BFA 8BFB 8BFC 8BFD 8BFE 8BFF	8C4D 8C4E 8C4F 8C50 8C51 8C52 8C53 8C54 8C55 8C56 8C57 8C58 8C59 8C5A 8C5B 8C5C 8C5D 8C5E 8C5F 8C60 8C61 8C62 8C63 8C64 8C65 8C66 8C67 8C68 8C69 8C6A 8C6B 8C6C	8C6C 8C6D 8C6E 8C6F 8C70 8C71 8C72 8C73 8C74 8C75 8C76 8C77 8C78 8C79 8C7A 8C7B 8C7C 8C7D 8C7E 8C7F 8C80 8C81 8C82 8C83 8C84 8C85 8C86 8C87 8C88 8C89 8C8A 8C8B	8E48 8E49 8E4A 8E4B 8E4C 8E4D 8E4E 8E4F 8E50 8E51 8E52 8E53 8E54 8E55 8E56 8E57 8E58 8E59 8E5A 8E5B 8E5C 8E5D 8E5E 8E5F 8E60 8E61 8E62 8E63 8E64 8E65 8E66

軒 8CAC 遣 8CAD 鍵 8CAE 險 8CAF 驗 8CB0 驗 8CB1 驗 8CB2 元 8CB3 原 8CB4 嚴 8CB5 幻 8CB6 弦 8CB7 減 8CB8 源 8CB9 玄 8CBA 現 8CBB 絃 8CBC 絃 8CBD 言 8CBE 諺 8CBF 限 8CC0	戶 8CCB 故 8CCD 枯 8CCE 湖 8CCF 狐 8CD0 狸 8CD1 袴 8CD2 股 8CD3 胡 8CD4 孤 8CD5 誇 8CD6 跨 8CD7 鉗 8CD8 雇 8CD9 顧 8CDA 顛 8CDB 鼓 8CDC 五 8CDD 互 8CDE 伍 8CDF	誤 8CEB 護 8CEC 餽 8CED 乞 8CEE 鯉 8CEF 交 8CF0 交 8CF1 侯 8CF2 侯 8CF3 倖 8CF4 倖 8CF5 倖 8CF6 倖 8CF7 倖 8CF8 倖 8CF9 公 8CFA 公 8CFB 公 8CFC 公 8CFD 公 8CFE 公 8CFF	巷 8D4A 幸 8D4B 幸 8D4C 庚 8D4D 康 8D4E 弘 8D4F 恒 8D50 恒 8D51 抗 8D52 抗 8D53 抗 8D54 控 8D55 控 8D56 控 8D57 控 8D58 控 8D59 控 8D5A 控 8D5B 控 8D5C 控 8D5D 控 8D5E 控 8D5F 控 8D60 控 8D61 控 8D62 控 8D63 控 8D64 控 8D65 控 8D66 控 8D67 控 8D68 控 8D69	網 8D6A 耕 8D6B 考 8D6D 肯 8D6E 肱 8D6F 腔 8D70 膏 8D71 航 8D72 航 8D73 衡 8D74 衡 8D75 講 8D76 講 8D77 講 8D78 講 8D79 講 8D7A 講 8D7B 講 8D7C 講 8D7D 講 8D7E 講 8D7F 講 8D80 講 8D81 講 8D82 講 8D83 講 8D84 講 8D85 講 8D86 講 8D87 講 8D88 講 8D89	濠 8D8A 濠 8D8B 濠 8D8C 濠 8D8D 濠 8D8E 濠 8D8F 濠 8D90 濠 8D91 濠 8D92 濠 8D93 濠 8D94 濠 8D95 濠 8D96 濠 8D97 濠 8D98 濠 8D99 濠 8D9A 濠 8D9B 濠 8D9C 濠 8D9D 濠 8D9E 濠 8D9F 濠 8DA0 濠 8DA1 濠 8DA2 濠 8DA3 濠 8DA4 濠 8DA5 濠 8DA6 濠 8DA7 濠 8DA8 濠 8DA9	根 8DAA 根 8DAB 根 8DAC 根 8DAD 根 8DAE 根 8DAF 根 8DB0 【七】 些 8DB1 佐 8DB2 佐 8DB3 左 8DB4 左 8DB5 左 8DB6 左 8DB7 左 8DB8 左 8DB9 左 8DBA 左 8DBB 左 8DBC 左 8DBD 左 8DBE 左 8DBF 左 8DD0 左 8DD1 左 8DD2 左 8DD3 左 8DD4 左 8DD5 左 8DD6 左 8DD7 左 8DD8 左 8DD9 左 8DDA 左 8DDB 左 8DDC 左 8DDD 左 8DDE 左 8DDE 左 8DDF 左 8DE0 左 8DE1 左 8DE2 左 8DE3 左 8DE4 左 8DE5 左 8DE6 左 8DE7 左 8DE8	幸 8DC9 彩 8DCA 才 8DCB 採 8DCC 採 8DCD 歲 8DCE 濟 8DCF 采 8DD0 采 8DD1 犀 8DD2 碎 8DD3 碎 8DD4 碎 8DD5 祭 8DD6 祭 8DD7 祭 8DD8 祭 8DD9 祭 8DDA 祭 8DDB 祭 8DDC 祭 8DDD 祭 8DDE 祭 8DDE 祭 8DDF 祭 8DE0 祭 8DE1 祭 8DE2 祭 8DE3 祭 8DE4 祭 8DE5 祭 8DE6 祭 8DE7 祭 8DE8	埼 8DE9 崎 8DEA 崎 8DEB 崎 8DEC 作 8DED 削 8DEE 昨 8DEF 昨 8DF0 昨 8DF1 昨 8DF2 昨 8DF3 昨 8DF4 昨 8DF5 昨 8DF6 昨 8DF7 昨 8DF8 昨 8DF9 昨 8DFA 昨 8DFB 昨 8DFC 昨 8DFD 昨 8DFE 昨 8DFF	皐 8E48 鑄 8E49 鑄 8E4A 鑄 8E4B 鑄 8E4C 鑄 8E4D 鑄 8E4E 三 8E4F 三 8E50 三 8E51 參 8E52 山 8E53 慘 8E54 散 8E55 散 8E56 燦 8E57 燦 8E58 燦 8E59 燦 8E5A 燦 8E5B 燦 8E5C 燦 8E5D 燦 8E5E 燦 8E5F 燦 8E60 燦 8E61 燦 8E62 燦 8E63 燦 8E64 燦 8E65 燦 8E66
軒 8CAC 遣 8CAD 鍵 8CAE 險 8CAF 驗 8CB0 驗 8CB1 驗 8CB2 元 8CB3 原 8CB4 嚴 8CB5 幻 8CB6 弦 8CB7 減 8CB8 源 8CB9 玄 8CBA 現 8CBB 絃 8CBC 絃 8CBD 言 8CBE 諺 8CBF 限 8CC0	戶 8CCB 故 8CCD 枯 8CCE 湖 8CCF 狐 8CD0 狸 8CD1 袴 8CD2 股 8CD3 胡 8CD4 孤 8CD5 誇 8CD6 跨 8CD7 鉗 8CD8 雇 8CD9 顧 8CDA 顛 8CDB 鼓 8CDC 五 8CDD 互 8CDE 伍 8CDF	誤 8CEB 護 8CEC 餽 8CED 乞 8CEE 鯉 8CEF 交 8CF0 交 8CF1 侯 8CF2 侯 8CF3 倖 8CF4 倖 8CF5 倖 8CF6 倖 8CF7 倖 8CF8 倖 8CF9 公 8CFA 公 8CFB 公 8CFC 公 8CFD 公 8CFE 公 8CFF	巷 8D4A 幸 8D4B 幸 8D4C 庚 8D4D 康 8D4E 弘 8D4F 恒 8D50 恒 8D51 抗 8D52 抗 8D53 抗 8D54 控 8D55 控 8D56 控 8D57 控 8D58 控 8D59 控 8D5A 控 8D5B 控 8D5C 控 8D5D 控 8D5E 控 8D5F 控 8D60 控 8D61 控 8D62 控 8D63 控 8D64 控 8D65 控 8D66 控 8D67 控 8D68 控 8D69	網 8D6A 耕 8D6B 考 8D6D 肯 8D6E 肱 8D6F 腔 8D70 膏 8D71 航 8D72 航 8D73 衡 8D74 衡 8D75 講 8D76 講 8D77 講 8D78 講 8D79 講 8D7A 講 8D7B 講 8D7C 講 8D7D 講 8D7E 講 8D7F 講 8D80 講 8D81 講 8D82 講 8D83 講 8D84 講 8D85 講 8D86 講 8D87 講 8D88 講 8D89	濠 8D8A 濠 8D8B 濠 8D8C 濠 8D8D 濠 8D8E 濠 8D8F 濠 8D90 濠 8D91 濠 8D92 濠 8D93 濠 8D94 濠 8D95 濠 8D96 濠 8D97 濠 8D98 濠 8D99 濠 8D9A 濠 8D9B 濠 8D9C 濠 8D9D 濠 8D9E 濠 8D9F 濠 8DA0 濠 8DA1 濠 8DA2 濠 8DA3 濠 8DA4 濠 8DA5 濠 8DA6 濠 8DA7 濠 8DA8 濠 8DA9	根 8DAA 根 8DAB 根 8DAC 根 8DAD 根 8DAE 根 8DAF 根 8DB0 【七】 些 8DB1 佐 8DB2 佐 8DB3 左 8DB4 左 8DB5 左 8DB6 左 8DB7 左 8DB8 左 8DB9 左 8DBA 左 8DBB 左 8DBC 左 8DBD 左 8DBE 左 8DBF 左 8DD0 左 8DD1 左 8DD2 左 8DD3 左 8DD4 左 8DD5 左 8DD6 左 8DD7 左 8DD8 左 8DD9 左 8DDA 左 8DDB 左 8DDC 左 8DDD 左 8DDE 左 8DDE 左 8DDF 左 8DE0 左 8DE1 左 8DE2 左 8DE3 左 8DE4 左 8DE5 左 8DE6 左 8DE7 左 8DE8	幸 8DC9 彩 8DCA 才 8DCB 採 8DCC 採 8DCD 歲 8DCE 濟 8DCF 采 8DD0 采 8DD1 犀 8DD2 碎 8DD3 碎 8DD4 碎 8DD5 祭 8DD6 祭 8DD7 祭 8DD8 祭 8DD9 祭 8DDA 祭 8DDB 祭 8DDC 祭 8DDD 祭 8DDE 祭 8DDE 祭 8DDF 祭 8DE0 祭 8DE1 祭 8DE2 祭 8DE3 祭 8DE4 祭 8DE5 祭 8DE6 祭 8DE7 祭 8DE8	埼 8DE9 崎 8DEA 崎 8DEB 崎 8DEC 作 8DED 削 8DEE 昨 8DEF 昨 8DF0 昨 8DF1 昨 8DF2 昨 8DF3 昨 8DF4 昨 8DF5 昨 8DF6 昨 8DF7 昨 8DF8 昨 8DF9 昨 8DFA 昨 8DFB 昨 8DFC 昨 8DFD 昨 8DFE 昨 8DFF	皐 8E48 鑄 8E49 鑄 8E4A 鑄 8E4B 鑄 8E4C 鑄 8E4D 鑄 8E4E 三 8E4F 三 8E50 三 8E51 參 8E52 山 8E53 慘 8E54 散 8E55 散 8E56 燦 8E57 燦 8E58 燦 8E59 燦 8E5A 燦 8E5B 燦 8E5C 燦 8E5D 燦 8E5E 燦 8E5F 燦 8E60 燦 8E61 燦 8E62 燦 8E63 燦 8E64 燦 8E65 燦 8E66

使刺司史嗣四士始姊姿子屍市師志思指文孜斯施旨枝止死氏獅社私糸紙	8E67 8E68 8E69 8E6A 8E6B 8E6C 8E6D 8E6E 8E6F 8E70 8E71 8E72 8E73 8E74 8E75 8E76 8E77 8E78 8E79 8E7A 8E7B 8E7C 8E7D 8E7E 8E80 8E81 8E82 8E83 8E84 8E85 8E86	紫肢脂至視詞詩誌諮資賜雌飼齒事似侍兒字寺慈持時次滋治爾墜持磁示	8E87 8E88 8E89 8E8A 8E8B 8E8C 8E8D 8E8E 8E8F 8E90 8E91 8E92 8E93 8E94 8E95 8E96 8E97 8E98 8E99 8E9A 8E9B 8E9C 8E9D 8E9E 8E9F 8EA0 8EA1 8EA2 8EA3 8EA4 8EA5 8EA6	而耳目自時辭夕鹿式識鷓竺軸穴零七叱執失嫉妾悉濕漆疾質矣部篠僂柴屨屨	8EA7 8EA8 8EA9 8EAB 8EAC 8EAD 8EAE 8EAF 8EB0 8EB1 8EB2 8EB3 8EB4 8EB5 8EB6 8EB7 8EB8 8EB9 8EBA 8EBB 8EBC 8EBD 8EBE 8EBF 8EC0 8EC1 8EC2 8EC3 8EC4 8EC5 8EC6	蕊綺舍写射捨赦斜煮社紗者謝車遞蛇邪借勺尺杓灼爵酌积錫若寂弱惹主取	8EC7 8EC8 8ECA 8ECB 8ECC 8ECD 8ECE 8ECF 8ED0 8ED1 8ED2 8ED3 8ED4 8ED5 8ED6 8ED7 8ED8 8EDA 8EDB 8EDC 8EDD 8EDE 8EE0 8EE1 8EE2 8EE3 8EE4 8EE5 8EE6	守手朱殊狩珠種腫趣酒首備受呪寿授樹綬需囚取周宗就州修愁拾	8EE7 8EE8 8EE9 8EEA 8EEB 8EEC 8EED 8EEE 8EEF 8EFO 8EF1 8EF2 8EF3 8EF4 8EF5 8EF6 8EF7 8EF8 8EF9 8EFA 8EFB 8EFC 8EFD 8EFE 8EFF	洲秀秋終繡習莫舟衆襲鸞蹴輻迺集醜什住充十從戎柔汁泚獸縱重銃	8F46 8F47 8F48 8F49 8F4A 8F4B 8F4C 8F4D 8F4E 8F4F 8F50 8F51 8F52 8F53 8F54 8F55 8F56 8F57 8F58 8F59 8F5A 8F5B 8F5C 8F5D 8F5E 8F5F 8F60 8F61 8F62 8F63 8F64 8F65	叔夙宿淑祝縮肅塾熟出術述峻峻春驟凌舜峻駿准潤盾純純重銃	8F66 8F67 8F68 8F69 8F6A 8F6B 8F6C 8F6D 8F6E 8F6F 8F70 8F71 8F72 8F73 8F74 8F75 8F76 8F77 8F78 8F79 8F7A 8F7B 8F7C 8F7D 8F7E 8F7F 8F80 8F81 8F82 8F83 8F84 8F85	醇順処初所暑曙渚庶緒書書書諸助叙女序徐忍鋤除傷償勝匠升召哨商唱	8F86 8F87 8F88 8F89 8F8A 8F8B 8F8C 8F8D 8F8E 8F8F 8F90 8F91 8F92 8F93 8F94 8F95 8F96 8F97 8F98 8F99 8F9A 8F9B 8F9C 8F9D 8F9E 8F9F 8FA0 8FA1 8FA2 8FA3 8FA4 8FA5	嘗娵妾媼宵將小少尚庄床廠彰承抄招掌捷昇昌昭品松梢樵樵樵沼消涉湘燒焦	8FA6 8FA7 8FA8 8FA9 8FAA 8FAB 8FAC 8FAD 8FAE 8FAF 8FB0 8FB1 8FB2 8FB3 8FB4 8FB5 8FB6 8FB7 8FB8 8FB9 8FBA 8FBB 8FBC 8FBD 8FBE 8FBF 8FC0 8FC1 8FC2 8FC3 8FC4 8FC5	照症省硝礁祥称章笑粧紹肖苒蔣蕉衝裳訟証詔詳象賞醬鈺鍾鐘鐘障鞘上丈丞	8FC6 8FC7 8FC8 8FC9 8FCA 8FCB 8FCC 8FCD 8FCE 8FCF 8FD0 8FD1 8FD2 8FD3 8FD4 8FD5 8FD6 8FD7 8FD8 8FD9 8FDA 8FDB 8FDC 8FDD 8FDE 8FDF 8FE0 8FE1 8FE2 8FE3 8FE4 8FE5
---------------------------------	--	---------------------------------	--	-----------------------------------	--	----------------------------------	--	------------------------------	--	-------------------------------	--	-----------------------------	--	---------------------------------	--	-----------------------------------	--	-----------------------------------	--

乘冗刺城場壤孃常情擾条杖淨状壘穰蒸讓醜錠囑地飾拭植殖燭織	8FE6 8FE7 8FE8 8FE9 8FEA 8FEB 8FEC 8FED 8FEF 8FF0 8FF1 8FF2 8FF3 8FF4 8FF5 8FF6 8FF7 8FF8 8FF9 8FFA 8FFB 8FFC 8FFD 8FFE 8FFF	職色触食触辱尻伸信侵唇娠寢審心慎振新晉森榛浸深申疹真神秦紳臣芯薪	9045 9046 9047 9048 9049 904A 904B 904C 904D 904E 904F 9050 9051 9052 9053 9054 9055 9056 9057 9058 9059 905A 905B 905C 905D 905E 905F 9060 9061 9062 9063 9064	親診身辛進計震人仁刃塵王尋甚尽腎訊迅陣朝【す】筒諏須醉凶厨	9065 9066 9067 9068 9069 906A 906B 906C 906D 906E 906F 9070 9071 9072 9073 9074 9075 9076 9077 9078 9079 907A 907B 907C 907D 907E 907F 9080 9081 9082 9083	推水炊睡粹翠衰遂醉錘隨瑞髓崇高數枢趨羅雜据杉椳管頰雀裾澄摺摺【せ】世	9084 9085 9086 9087 9088 9089 908A 908B 908C 908D 908E 908F 9090 9091 9092 9093 9094 9095 9096 9097 9098 9099 909A 909B 909C 909D 909E 909F 90A0 90A1 90A2	瀨敵是凄制勢姓征性成政整星晴樓栖正清牲生盛精聖声製西誠誓請逝醒青	90A3 90A4 90A5 90A6 90A7 90A8 90A9 90AA 90AB 90AC 90AD 90AE 90AF 90B0 90B1 90B2 90B3 90B4 90B5 90B6 90B7 90B8 90B9 90BA 90BB 90BC 90BD 90BE 90BF 90C0 90C1 90C2	静齋稅脆隻席惜戚斥昔析石積籍續脊真赤跡蹟蹟偵切拙接摺折設窃說雪絶	90C3 90C4 90C5 90C6 90C7 90C8 90C9 90CA 90CB 90CC 90CD 90CE 90CF 90D0 90D1 90D2 90D3 90D4 90D5 90D6 90D7 90D8 90D9 90DA 90DB 90DC 90DD 90DE 90DF 90E0 90E1 90E2	舌婢仙先千占宣專尖川戰扇撰栓柗泉洗染滌煎煎煽煽扇撰撰穿箭線	90E3 90E4 90E5 90E6 90E7 90E8 90E9 90EA 90EB 90EC 90ED 90EE 90EF 90F0 90F1 90F2 90F3 90F4 90F5 90F6 90F7 90F8 90F9 90FA 90FB 90FC 90FD 90FE 90FF	腺舛船薦詮詮踐選選錢銑閃鮮前善漸然全禪繕膳糲【乞】嗶望望岨措曾楚狙疏	9142 9143 9144 9145 9146 9147 9148 9149 914A 914B 914C 914D 914E 914F 9150 9151 9152 9153 9154 9155 9156 9157 9158 9159 915A 915B 915C 915D 915E 915F 9160	疎礎祖粗素組蘇訴阻遊鼠僧創双叢倉喪仕奏裝宋屠匠惣想搜掃挿操	9161 9162 9163 9164 9165 9166 9167 9168 9169 916A 916B 916C 916D 916E 916F 9170 9171 9172 9173 9174 9175 9176 9177 9178 9179 917A 917B 917C 917D 917E 917F 9180	早曹果槍槽漕燥争瘦相窓糟綜総聡草在苴葬莖藻裝走走運鎗霜騷像憎憎臟蔵	9181 9182 9183 9184 9185 9186 9187 9188 9189 918A 918B 918C 918D 918E 918F 9190 9191 9192 9193 9194 9195 9196 9197 9198 9199 919A 919B 919C 919D 919E 919F 91A0
------------------------------	--	----------------------------------	--	-------------------------------	--	------------------------------------	--	----------------------------------	--	----------------------------------	--	-------------------------------	--	------------------------------------	--	-------------------------------	--	-----------------------------------	--

贈造	91A1	論睡	91C0	隊簾	91E0	胆蛋	925F
促側	91A2	唾墜	91C1	簾代	91E1	誕銀	9260
則即	91A3	妥情	91C2	台大	91E2	鐵團	9261
息捉	91A4	打杓	91C3	第壹	91E3	壇彈	9262
束測	91A5	舵檣	91C4	壹脫	91E4	斷暖	9263
足速	91A6	駝駝	91C5	大第	91E5	槽段	9264
俗屬	91A7	駝駝	91C6	壹醒	91E6	男談	9265
族統	91A8	駝駝	91C7	醒鷹	91E7	【五】	9266
卒袖	91A9	駝駝	91C8	鴻渾	91E8	值知	9267
其掬	91AA	駝駝	91C9	卓卓	91E9	地弛	9268
存孫	91AB	駝駝	91CA	卓卓	91EA	弛恥	9269
尊損	91AC	駝駝	91CB	卓卓	91EB	智池	9270
村遜	91AD	駝駝	91CC	卓卓	91EC	池痴	9271
【た】	91AE	駝駝	91CD	卓卓	91ED	置致	9272
他多	91AF	駝駝	91CE	卓卓	91EE	致蚰	9273
太汰	91B0	駝駝	91CF	卓卓	91EF	遲馳	9274
	91B1	駝駝	91D0	卓卓	91F0	柔畜	9275
	91B2	駝駝	91D1	卓卓	91F1	竹筑	9276
	91B3	駝駝	91D2	卓卓	91F2		9277
	91B4	駝駝	91D3	卓卓	91F3		9278
	91B5	駝駝	91D4	卓卓	91F4		9279
	91B6	駝駝	91D5	卓卓	91F5		9280
	91B7	駝駝	91D6	卓卓	91F6		9281
	91B8	駝駝	91D7	卓卓	91F7		9282
	91B9	駝駝	91D8	卓卓	91F8		9283
	91BA	駝駝	91D9	卓卓	91F9		9284
	91BB	駝駝	91DA	卓卓	91FA		9285
	91BC	駝駝	91DB	卓卓	91FB		9286
	91BD	駝駝	91DD	卓卓	91FC		9287
	91BE	駝駝	91DE	卓卓	91FD		9288
	91BF	駝駝	91DF	卓卓	91FE		9289
		駝駝		卓卓	91FF		9290

蓄	927E	寵帖	929E	吊鶴	92DD	通	92FC
逐	927F	帳序	929F	亭低	92DE	邱鄭	92FD
秩	9280	申申	92A0	停偵	92DF	鄭釘	92FE
空	9281	張張	92A1	偵刺	【七】	鼎泥	92FF
茶	9282	氏氏	92A2	刺貞	92E0	提呈	9340
嬌	9283	申申	92A3	貞呈	92E1	定帝	9341
着	9284	仲仲	92A4	呈堤	92E2	底底	9342
中	9285	仲仲	92A5	堤定	92E3	庭廷	9343
仲	9286	忠忠	92A6	定帝	92E4	弟弟	9344
忠	9287	抽抽	92A7	帝底	92E5	悌悌	9345
抽	9288	屋屋	92A8	底庭	92E6	狄狄	9346
屋	9289	柱柱	92A9	庭廷	92E7	提提	9347
柱	9290	注注	92AB	廷弟	92E8	提提	9348
注	9291	虫虫	92AC	弟悌	92E9	撤撤	9349
虫	9292	表表	92AD	悌悌	92EA	送送	9350
表	9293	註註	92AE	悌悌	92EB	迭迭	9351
註	9294	對對	92AF	悌悌	92EC	鉄鉄	9352
對	9295	鑄鑄	92B0	悌悌	92ED	典典	9353
鑄	9296	駐駐	92B1	悌悌	92EE	填填	9354
駐	9297	樽樽	92B2	悌悌	92EF	天展	9355
樽	9298	瀦瀦	92B3	悌悌	92F0	店店	9356
瀦	9299	猪猪	92B4	悌悌	92F1	添添	9357
猪	9300	芋芋	92B5	悌悌	92F2	纏纏	9358
芋	9301	貯貯	92B6	悌悌	92F3		9359
貯	9302	丁丁	92B7	悌悌	92F4		
丁	9303	兆兆	92B8	悌悌	92F5		
兆	9304	洵洵	92B9	悌悌	92F6		
洵	9305	油油	92BA	悌悌	92F7		
油	9306	爪爪	92BB	悌悌	92F8		
爪	9307		92BC	悌悌	92F9		
	9308		92BD	悌悌	92FA		
	9309			悌悌	92FB		

甜貼	935B	奴奴	937A	答筒	939A	銅峽	93BA	頓頓	93DA
軼軼	935C	倒倒	937B	筒統	939B	峽峽	93BB	吞吞	93DB
顛顛	935D	党党	937C	統到	939C	匱匱	93BC	曇曇	93DC
点点	935E	冬冬	937D	到董	939D	得得	93BD	【た】	93DD
云殿	9360	凍凍	937E	董蕩	939E	德德	93BE	奈奈	93DE
激激	9361	刀刀	937F	蕩藤	93A0	流流	93BF	那那	93DF
田田	9362	塔塔	9380	藤討	93A1	特特	93C0	内内	93E0
電電	9363	套套	9381	討膳	93A2	督督	93C1	乍乍	93E1
【と】	9364	宕宕	9382	膳豆	93A3	禿禿	93C2	瓜瓜	93E2
兔吐	9365	岩岩	9383	豆踏	93A4	篤篤	93C3	雜雜	93E3
堵堵	9366	島島	9384	踏逃	93A5	毒毒	93C4	謎謎	93E4
塗塗	9367	嶋嶋	9385	逃透	93A6	獨獨	93C5	澁澁	93E5
姑姑	9368	倅倅	9386	透透	93A7	捺捺	93C6	捺捺	93E6
屠屠	9369	投投	9387	騰騰	93A8	揆揆	93C7	檣檣	93E7
徒徒	9370	投投	9388	騰頭	93A9	凸凸	93C8	檣檣	93E8
斗斗	9371	桃桃	9389	頭騰	93AA	凸凸	93C9	檣檣	93E9
社社	9372	桃桃	939A	騰騰	93AB	突突	93CA	縷縷	93EA
渡渡	9373	桃桃	939B	騰騰	93AC	椽椽	93CB	駁駁	93EB
登登	9374	桃桃	939C	騰騰	93AD	南南	93CC	南南	93EC
菟菟	9375	桃桃	939D	騰騰	93AE	膏膏	93CD	南南	93ED
賭賭	9376	桃桃	939E	騰騰	93AF	苦苦	93CE	軟軟	93EE
途途	9377	湯湯	939F	騰騰	93B0	東東	93CF	難難	93EF
都都	9378	湯湯	939A	騰騰	93B1	西西	93D1	難難	93F0
鍍鍍	9379	燈燈	939B	騰騰	93B2	滯滯	93D2	【に】	
砥砥	9380	当当	939C	騰騰	93B3	噁噁	93D3	二二	93F1
砺砺	9381	燈燈	939D	騰騰	93B4	惇惇	93D4	尼尼	93F2
努努	9382	燈燈	939E	騰騰	93B5	惇惇	93D5	式式	93F3
度度	9383	燈燈	939F	騰騰	93B6	敦敦	93D6	迹迹	93F4
土土	9384	燈燈	939A	騰騰	93B7	敦敦	93D7	勾勾	93F5
	9385	燈燈	939B	騰騰	93B8	敦敦	93D8	脈脈	93F6
	9386	燈燈	939C	騰騰	93B9	敦敦	93D9	肉肉	93F7

虹虹	93F8	乃乃	945A	敗敗	9473	箔箔	9493	筏筏	94B3
廿廿	93F9	迺迺	945B	杯杯	9474	泊泊	9494	閣閣	94B4
日日	93FA	迺迺	945C	盃盃	9475	船船	9495	闕闕	94B5
乳乳	93FB	迺迺	945D	牌牌	9476	薄薄	9496	嚙嚙	94B6
入入	93FC	迺迺	945E	背背	9477	曝曝	9497	塢塢	94B7
	93FD	迺迺	945F	肺肺	9478	曝曝	9498	塢塢	94B8
	93FE	迺迺	9460	輩輩	9479	漠漠	9499	隼隼	94B9
	93FF	迺迺	9461	配配	947A	爆爆	950A	伴伴	94BA
		迺迺	9462	培培	947B	縛縛	950B	判判	94BB
		迺迺	9463	培培	947C	莫莫	950C	半半	94BC
		迺迺	9464	梅梅	947D	駁駁	950D	反反	94BD
		迺迺	9465	函函	947E	麥麥	950E	叛叛	94BE
		迺迺	9466	函函	947F	麥麥	950F	帆帆	94BF
		迺迺	9467	函函	9480	函函	9510	帆帆	94C0
		迺迺	9468	函函	9481	函函	9511	帆帆	94C1
		迺迺	9469	函函	9482	函函	9512	帆帆	94C2
		迺迺	9470	函函	9483	函函	9513	帆帆	94C3
		迺迺	9471	函函	9484	函函	9514	帆帆	94C4
		迺迺	9472	函函	9485	函函	9515	帆帆	94C5
		迺迺	9473	函函	9486	函函	9516	帆帆	94C6
		迺迺	9474	函函	9487	函函	9517	帆帆	94C7
		迺迺	9475	函函	9488	函函	9518	帆帆	94C8
		迺迺	9476	函函	9489	函函	9519	帆帆	94C9
		迺迺	9477	函函	9490	函函	9520	帆帆	94CA
		迺迺	9478	函函	9491	函函	9521	帆帆	94CB
		迺迺	9479	函函	9492	函函	9522	帆帆	94CC
		迺迺	9480	函函	9493	函函	9523	帆帆	94CD
		迺迺	9481	函函	9494	函函	9524	帆帆	94CE
		迺迺	9482	函函	9495	函函	9525	帆帆	94CF
		迺迺	9483	函函	9496	函函	9526	帆帆	94D0
		迺迺	9484	函函	9497	函函	9527	帆帆	94D1
		迺迺	9485	函函	9498	函函	9528	帆帆	94D2
		迺迺	9486	函函	9499	函函	9529	帆帆	94D3
		迺迺	9487	函函	9500	函函	9530	帆帆	94D4
		迺迺	9488	函函	9501	函函	9531	帆帆	94D5
		迺迺	9489	函函	9502	函函	9532	帆帆	94D6
		迺迺	9490	函函	9503	函函	9533	帆帆	94D7
		迺迺	9491	函函	9504	函函	9534	帆帆	94D8
		迺迺	9492	函函	9505	函函	9535	帆帆	94D9
		迺迺	9493	函函	9506	函函	9536	帆帆	94DA
		迺迺	9494	函函	9507	函函	9537	帆帆	94DB
		迺迺	9495	函函	9508	函函	9538	帆帆	94DC
		迺迺	9496	函函	9509	函函	9539	帆帆	94DD
		迺迺	9497	函函	9510	函函	9540	帆帆	94DE
		迺迺	9498	函函	9511	函函	9541	帆帆	94DF
		迺迺	9499	函函	9512	函函	9542	帆帆	94E0
		迺迺	9500	函函	9513	函函	9543	帆帆	94E1
		迺迺	9501	函函	9514	函函	9544	帆帆	94E2
		迺迺	9502	函函	9515	函函	9545	帆帆	94E3
		迺迺	9503	函函	9516	函函	9546	帆帆	94E4
		迺迺	9504	函函	9517	函函	9547	帆帆	94E5
		迺迺	9505	函函	9518	函函	9548	帆帆	94E6
		迺迺	9506	函函	9519	函函	9549	帆帆	94E7
		迺迺	9507	函函	9520	函函	9550	帆帆	94E8
		迺迺	9508	函函	9521	函函	9551	帆帆	94E9
		迺迺	9509	函函	9522	函函	9552	帆帆	94EA
		迺迺	9510	函函	9523	函函	9553	帆帆	94EB
		迺迺	9511	函函	9524	函函	9554	帆帆	94EC
		迺迺	9512	函函	9525	函函	9555	帆帆	94ED
		迺迺	9513	函函	9526	函函	9556	帆帆	94EE
		迺迺	9514	函函	9527	函函	9557	帆帆	94EF
		迺迺	9515	函函	9528	函函	9558	帆帆	94F0
		迺迺	9516	函函	9529	函函	9559	帆帆	94F1
		迺迺	9517	函函	9530	函函	9560	帆帆	94F2
		迺迺	9518	函函	9531	函函	9561	帆帆	94F3
		迺迺	9519	函函	9532	函函	9562	帆帆	94F4
		迺迺	9520	函函	9533	函函	9563	帆帆	94F5

晚番盤盤番蛭	94D3 94D4 94D5 94D6 94D7 94D8	飛簾籠備尾微枇毘瑟眉美	94F2 94F3 94F4 94F5 94F6 94F7 94F8 94F9 94FA 94FB 94FC 94FD 94FE 94FF	媛紐百謬依彪標水漂瓢票表評豹廟描病秒苗錨鉞蒜蚌鱮品彬斌淇瀨貧寶頻	9551 9552 9553 9554 9555 9556 9557 9558 9559 955A 955B 955C 955D 955E 955F	敏瓶 <small>【心】</small> 不付埤夫婦富富布府怖扶敷	9571 9572 9573 9574 9575 9576 9577 9578 9579 957A 957B 957C 957D 957E 957F	武舞葡無部封楓風葦蔭伏副復幅服福腹複覆淵弗弘沸仙物鮪分吻噴填憤扮	9590 9591 9592 9593 9594 9595 9596 9597 9598 9599 959A 959B 959C 959D 959E 959F	艾奮粉糞紛雰文 <small>【心】</small> 丙併兵塀幣平弊柄並蔽閉陞米貞僻壁癖碧別瞥蔑筐偏	95B0 95B1 95B2 95B3 95B4 95B5 95B6 95B7 95B8 95B9 95BA 95BB 95BC 95BD 95BE 95BF 95C0 95C1 95C2 95C3 95C4 95C5 95C6 95C7 95C8 95C9 95CA 95CB 95CC 95CD 95CE	菱片篇編刃返遍便勉婉弁輓 <small>【心】</small> 保舖鋪圃捕步甫補輔穗募墓戍暮母薄蓓傲	95CF 95D0 95D1 95D2 95D3 95D4 95D5 95D6 95D7 95D8 95D9 95DA 95DB 95DC 95DD 95DE 95DF 95E0 95E1 95E2 95E3 95E4 95E5 95E6 95E7 95E8 95E9 95EA 95EB 95EC 95ED	俸包采報奉宝峰峯崩庖抱擗放方朋	95EE 95EF 95F0 95F1 95F2 95F3 95F4 95F5 95F6 95F7 95F8 95F9 95FA 95FB 95FC 95FD 95FE 95FF	法泡烹砲縫芳萌蓬蜂羨訪豐	9640 9641 9642 9643 9644 9645 9646 9647 9648 9649 964A 964B 964C	邦鋒飽鳳鵬之亡傍剖坊妨帽忘忙房暴望某棒冒紡肪膨謀貌質銜防吠頰比僕	964D 964E 9650 9651 9652 9653 9654 9655 9656 9657 9658 9659 965A 965B 965C 965D 965E 965F 9660 9661 9662 9663 9664 9665 9666 9667 9668 9669 966A 966B 966C	卜墨撲朴牧睦穆釦勃沒沒坭坭幌奔本翻凡盆 <small>【末】</small> 摩磨厲麻埋妹味枚每埋模幕	966D 966E 966F 9670 9671 9672 9673 9674 9675 9676 9677 9678 9679 967A 967B 967C 967D 967E 967F
--------	--	-------------	--	----------------------------------	--	------------------------------------	--	----------------------------------	--	--	--	--	--	-----------------	--	--------------	--	----------------------------------	--	---	--

膜枕鮑粧鱗亦侯又抹末之俛爾磨万慢滿漫蔓	968C 968D 968E 968F 9690 9691 9692 9693 9694 9695 9696 9697 9698 9699 969A 969B 969C 969D 969E 969F 96A0	稔脈妙耗民眠 <small>【末】</small> 務夢無牟矛霧鸚棕婿娘 <small>【め】</small> 冥名命明盟迷迷銘鳴姪化減免棉綿	96AB 96AC 96AE 96AF 96B0 96B1 96B2 96B3 96B4 96B5 96B6 96B7 96B8 96B9 96BA 96BB 96BC 96BD 96BE 96BF 96C0 96C1 96C2 96C3 96C4 96C5 96C6 96C7 96C8	緬面麵 <small>【末】</small> 摸模茂妄孟毛猛言網柳藪木默目全勿餅尤辰粉糞實問悶綫紋門匄 <small>【や】</small>	96C9 96CA 96CB 96CC 96CE 96CF 96D0 96D1 96D2 96D3 96D4 96D5 96D6 96D7 96D8 96D9 96DA 96DB 96DC 96DD 96DE 96DF 96E0 96E1 96E2	也治夜俞耶野弥弥矢厄役約菓訊躍靖柳刺鏽 <small>【ゆ】</small> 偷愈油癒	96E7 96E8 96E9 96EA 96EB 96EC 96ED 96EE 96EF 96F0 96F1 96F2 96F3 96F4 96F5 96F6 96F7 96F8 96F9 96FA 96FB 96FC 96FD 96FE 96FF	勇友有幽悠憂揖有袖湧猶猷由祐裕誘遊邑郵雄融夕 <small>【よ】</small> 予余与嘗興預備幼	9745 9746 9747 9748 9749 9750 9751 9752 9753 9754 9755 9756 9757 9758 9759 975A 975B 975C 975D 975E 975F 9760 9761 9762 9763	妖容庸揚搖擺擁耀楊樣洋溶熔用窰羊耀葉蓉要謠踊遙陽養欲抑欲沃浴翌翼	9764 9765 9766 9767 9768 9769 9770 9771 9772 9773 9774 9775 9776 9777 9778 9779 9780 9781 9782 9783	定 <small>【よ】</small> 羅螺裸來萊賴雷洛絡落酪乱卵凰欄濫藍蘭覽 <small>【り】</small> 利吏履李梨理璃痢裏裡	9784 9785 9786 9787 9788 9789 9790 9791 9792 9793 9794 9795 9796 9797 9798 9799 9800 9801 9802 9803 9804 9805 9806 9807 9808 9809 9810	里離陸律率立律掠略劉流溜琉留硫粒隆龍侶慮旅虜之亮僚尙凌寮料梁涼	97A2 97A3 97A4 97A5 97A6 97A7 97A8 97A9 97AA 97AB 97AC 97AD 97AE 97AF 97B0 97B1 97B2 97B3 97B4 97B5 97B6 97B7 97B8 97B9 97BA 97BB 97BC 97BD 97BE 97BF 97C0 97C1	猘療瞭稜糧良諒遠量陵領力綠倫厘林淋琳臨臨輪隣鱗麟 <small>【る】</small> 瑠瑠淚累類 <small>【れ】</small> 令	97C2 97C3 97C4 97C5 97C6 97C7 97C8 97C9 97CA 97CB 97CC 97CD 97CE 97CF 97D0 97D1 97D2 97D3 97D4 97D5 97D6 97D7 97D8 97D9 97DA 97DB 97DC 97DD 97DE 97DF	伶例冷劬嶺伶玲玲礼苓苓鈴隸零麗齡曆歷列劣烈裂廉恋憐連煉煉練聯	97E0 97E1 97E2 97E3 97E4 97E5 97E6 97E7 97E8 97E9 97EA 97EB 97EC 97ED 97EE 97EF 97F0 97F1 97F2 97F3 97F4 97F5 97F6 97F7 97F8 97F9 97FA 97FB 97FC 97FD 97FE 97FF
---------------------	--	---	--	--	--	---	--	--	--	----------------------------------	--	--	--	---------------------------------	--	--	--	--------------------------------	--



連	9840	録論	985E	987D	989D	仗	98BD
連	9841	【わ】	985F	987E	989E	仍	98BE
鍊	9842	倭和話	9860	987F	989F	仞	98BF
【乙】		歪和話	9861	9880	98A0	仞	98C0
呂	9843	歪和話	9862	9881	98A1	仞	98C1
魯	9844	歪和話	9863	9882	98A2	仞	98C2
檣	9845	歪和話	9864	9883	98A3	仞	98C3
炉	9846	歪和話	9865	9884	98A4	仞	98C4
路	9847	歪和話	9866	9885	98A5	仞	98C5
露	9848	歪和話	9867	9886	98A6	仞	98C6
芳	9849	歪和話	9868	9887	98A7	仞	98C7
妻	984A	歪和話	9869	9888	98A8	仞	98C8
廊	984B	歪和話	986A	9889	98A9	仞	98C9
弄	984C	歪和話	986B	9890	98AA	仞	98CA
朗	984D	歪和話	986C	9891	98AB	仞	98CB
梭	984E	歪和話	986D	9892	98AC	仞	98CC
榔	984F	歪和話	986E	9893	98AD	仞	98CD
浪	9850	歪和話	986F	9894	98AE	仞	98CE
漏	9851	歪和話	9870	9895	98AF	仞	98CF
半	9852	歪和話	9871	9896	98B0	仞	98D0
狼	9853	歪和話	9872	9897	98B1	仞	98D1
籠	9854	歪和話	9873	9898	98B2	仞	98D2
老	9855	歪和話	9874	9899	98B3	仞	98D3
蠶	9856	歪和話	9875	9900	98B4	仞	98D4
蟬	9857	歪和話	9876		98B5	仞	98D5
郎	9858	歪和話	9877		98B6	仞	98D6
六	9859	歪和話	9878		98B7	仞	98D7
麓	985A	歪和話	9879		98B8	仞	98D8
祿	985B	歪和話	987A		98B9	仞	98D9
祿	985C	歪和話	987B		98BA	仞	98DA
肋	985D	歪和話	987C		98BB	仞	98DB
		歪和話	987C		98BC	仞	98DC

佛	98DD	98FD	995C	997C	999C
俾	98DE	98FE	995D	997D	999D
倚	98DF	98FF	995E	997E	999E
偃	98E0	僉	9940	997F	999F
偃	98E1	僉	9941	9980	99A0
偃	98E2	僉	9942	9981	99A1
偃	98E3	僉	9943	9982	99A2
偃	98E4	僉	9944	9983	99A3
偃	98E5	僉	9945	9984	99A4
偃	98E6	僉	9946	9985	99A5
偃	98E7	僉	9947	9986	99A6
偃	98E8	僉	9948	9987	99A7
偃	98E9	僉	9949	9988	99A8
偃	98EA	僉	9950	9989	99A9
偃	98EB	僉	9951	9990	99AA
偃	98EC	僉	9952	9991	99AB
偃	98ED	僉	9953	9992	99AC
偃	98EE	僉	9954	9993	99AD
偃	98EF	僉	9955	9994	99AE
偃	98F0	僉	9956	9995	99AF
偃	98F1	僉	9957	9996	99B0
偃	98F2	僉	9958	9997	99B1
偃	98F3	僉	9959	9998	99B2
偃	98F4	僉	9960	9999	99B3
偃	98F5	僉	9961	999A	99B4
偃	98F6	僉	9962	999B	99B5
偃	98F7	僉	9963	999C	99B6
偃	98F8	僉	9964	999D	99B7
偃	98F9	僉	9965	999E	99B8
偃	98FA	僉	9966	999F	99B9
偃	98FB	僉	9967	9990	99BA
偃	98FC	僉	9968	9991	99BB

亡	99BC	吁	99DC	咨	99FC	喙	9A5B	嘴	9A7B
區	99BD	吁	99DD	咨	99FD	喀	9A5C	嘶	9A7C
孕	99BE	吁	99DE	咨	99FE	喀	9A5D	嘲	9A7D
卅	99BF	吁	99DF	咨	99FF	喊	9A5E	嘲	9A7E
卅	99C0	吁	99E0	咨	9A40	唱	9A5F	噫	9A7F
卅	99C1	吁	99E1	咨	9A41	啾	9A60	噫	9A80
卅	99C2	吁	99E2	咨	9A42	啾	9A61	噫	9A81
卅	99C3	吁	99E3	咨	9A43	啾	9A62	噫	9A82
卅	99C4	吁	99E4	咨	9A44	啾	9A63	噫	9A83
卅	99C5	吁	99E5	咨	9A45	啾	9A64	噫	9A84
卅	99C6	吁	99E6	咨	9A46	啾	9A65	噫	9A85
卅	99C7	吁	99E7	咨	9A47	啾	9A66	噫	9A86
卅	99C8	吁	99E8	咨	9A48	啾	9A67	噫	9A87
卅	99C9	吁	99E9	咨	9A49	啾	9A68	噫	9A88
卅	99CA	吁	99EA	咨	9A4A	啾	9A69	噫	9A89
卅	99CB	吁	99EB	咨	9A4B	啾	9A70	噫	9A8A
卅	99CC	吁	99EC	咨	9A4C	啾	9A71	噫	9A8B
卅	99CD	吁	99ED	咨	9A4D	啾	9A72	噫	9A8C
卅	99CE	吁	99EE	咨	9A4E	啾	9A73	噫	9A8D
卅	99CF	吁	99EF	咨	9A4F	啾	9A74	噫	9A8E
卅	99D0	吁	99F0	咨	9A50	啾	9A75	噫	9A8F
卅	99D1	吁	99F1	咨	9A51	啾	9A76	噫	9A90
卅	99D2	吁	99F2	咨	9A52	啾	9A77	噫	9A91
卅	99D3	吁	99F3	咨	9A53	啾	9A78	噫	9A92
卅	99D4	吁	99F4	咨	9A54	啾	9A79	噫	9A93
卅	99D5	吁	99F5	咨	9A55	啾	9A80	噫	9A94
卅	99D6	吁	99F6	咨	9A56	啾	9A81	噫	9A95
卅	99D7	吁	99F7	咨	9A57	啾	9A82	噫	9A96
卅	99D8	吁	99F8	咨	9A58	啾	9A83	噫	9A97
卅	99D9	吁	99F9	咨	9A59	啾	9A84	噫	9A98
卅	99DA	吁	99FA	咨	9A5A	啾	9A85	噫	9A99
卅	99DB	吁	99FB	咨	9A5A	啾	9A86	噫	9AA0

囹	9A9B	塙	9ABB	獎	9AFB	媚	9B5A
囹	9A9C	塙	9ABC	奩	9AFC	媼	9B5B
囹	9A9D	塙	9ABD	奩	9AFD	媼	9B5C
囹	9A9E	塙	9ABE	奩	9AFE	媼	9B5D
囹	9A9F	塙	9ABF	奩	9AFF	媼	9B5E
囹	9AA0	塙	9AC0	奩	9A00	媼	9B5F
囹	9AA1	塙	9AC1	奩	9A01	媼	9B60
囹	9AA2	塙	9AC2	奩	9A02	媼	9B61
囹	9AA3	塙	9AC3	奩	9A03	媼	9B62
囹	9AA4	塙	9AC4	奩	9A04	媼	9B63
囹	9AA5	塙	9AC5	奩	9A05	媼	9B64
囹	9AA6	塙	9AC6	奩	9A06	媼	9B65
囹	9AA7	塙	9AC7	奩	9A07	媼	9B66
囹	9AA8	塙	9AC8	奩	9A08	媼	9B67
囹	9AA9	塙	9AC9	奩	9A09	媼	9B68
囹	9AAA	塙	9ACA	奩	9A0A	媼	9B69
囹	9AAB	塙	9ACB	奩	9A0B	媼	9B70
囹	9AAC	塙	9ACC	奩	9A0C	媼	9B71
囹	9AAD	塙	9ACD	奩	9A0D	媼	9B72
囹	9AAE	塙	9ACE	奩	9A0E	媼	9B73
囹	9AAF	塙	9ACF	奩	9A0F	媼	9B74
囹	9AB0	塙	9AD0	奩	9A10	媼	9B75
囹	9AB1	塙	9AD1	奩	9A11	媼	9B76
囹	9AB2	塙	9AD2	奩	9A12	媼	9B77
囹	9AB3	塙	9AD3	奩	9A13	媼	9B78
囹	9AB4	塙	9AD4	奩	9A14	媼	9B79
囹	9AB5	塙	9AD5	奩	9A15	媼	9B80
囹	9AB6	塙	9AD6	奩	9A16	媼	9B81
囹	9AB7	塙	9AD7	奩	9A17	媼	9B82
囹	9AB8	塙	9AD8	奩	9A18	媼	9B83
囹	9AB9	塙	9AD9	奩	9A19	媼	9B84
囹	9ABA	塙	9ADA	奩	9A20	媼	9B85



E055  
E056  
E057  
E058  
E059  
E05A  
E05B  
E05C  
E05D  
E05E  
E05F  
E060  
E061  
E062  
E063  
E064  
E065  
E066  
E067  
E068  
E069  
E06A  
E06B  
E06C  
E06D  
E06E  
E06F  
E070  
E071  
E072  
E073  
E074

99F6  
99F7  
99F8  
99F9  
99FA  
99FB  
99FC  
99FD  
99FE  
99FF  
E040  
E041  
E042  
E043  
E044  
E045  
E046  
E047  
E048  
E049  
E04A  
E04B  
E04C  
E04D  
E04E  
E04F  
E050  
E051  
E052  
E053  
E054

99D6  
99D7  
99D8  
99D9  
99DA  
99DB  
99DC  
99DD  
99DE  
99DF  
99E0  
99E1  
99E2  
99E3  
99E4  
99E5  
99E6  
99E7  
99E8  
99E9  
99EA  
99EB  
99EC  
99ED  
99EE  
99EF  
99FF

99B6  
99B7  
99B8  
99B9  
99BA  
99BB  
99BC  
99BD  
99BE  
99BF  
99C0  
99C1  
99C2  
99C3  
99C4  
99C5  
99C6  
99C7  
99C8  
99C9  
99CA  
99CB  
99CC  
99CD  
99CE  
99CF  
99D0  
99D1  
99D2  
99D3  
99D4  
99D5

99F6  
99F7  
99F8  
99F9  
99FA  
99FB  
99FC  
99FD  
99FE  
99FF  
E0A0  
E0A1  
E0A2  
E0A3  
E0A4  
E0A5  
E0A6  
E0A7  
E0A8  
E0A9  
E0AA  
E0AB  
E0AC  
E0AD  
E0AE  
E0AF  
E0B0  
E0B1  
E0B2  
E0B3  
E0B4  
E0B5

99F6  
99F7  
99F8  
99F9  
99FA  
99FB  
99FC  
99FD  
99FE  
99FF  
E0A0  
E0A1  
E0A2  
E0A3  
E0A4  
E0A5  
E0A6  
E0A7  
E0A8  
E0A9  
E0AA  
E0AB  
E0AC  
E0AD  
E0AE  
E0AF  
E0B0  
E0B1  
E0B2  
E0B3  
E0B4  
E0B5

99F6  
99F7  
99F8  
99F9  
99FA  
99FB  
99FC  
99FD  
99FE  
99FF  
E0A0  
E0A1  
E0A2  
E0A3  
E0A4  
E0A5  
E0A6  
E0A7  
E0A8  
E0A9  
E0AA  
E0AB  
E0AC  
E0AD  
E0AE  
E0AF  
E0B0  
E0B1  
E0B2  
E0B3  
E0B4  
E0B5

99F6  
99F7  
99F8  
99F9  
99FA  
99FB  
99FC  
99FD  
99FE  
99FF  
E0A0  
E0A1  
E0A2  
E0A3  
E0A4  
E0A5  
E0A6  
E0A7  
E0A8  
E0A9  
E0AA  
E0AB  
E0AC  
E0AD  
E0AE  
E0AF  
E0B0  
E0B1  
E0B2  
E0B3  
E0B4  
E0B5

99F6  
99F7  
99F8  
99F9  
99FA  
99FB  
99FC  
99FD  
99FE  
99FF  
E0A0  
E0A1  
E0A2  
E0A3  
E0A4  
E0A5  
E0A6  
E0A7  
E0A8  
E0A9  
E0AA  
E0AB  
E0AC  
E0AD  
E0AE  
E0AF  
E0B0  
E0B1  
E0B2  
E0B3  
E0B4  
E0B5

99B7  
99B8  
99B9  
99BA  
99BB  
99BC  
99BD  
99BE  
99BF  
99C0  
99C1  
99C2  
99C3  
99C4  
99C5  
99C6  
99C7  
99C8  
99C9  
99CA  
99CB  
99CC  
99CD  
99CE  
99CF  
99D0  
99D1  
99D2  
99D3  
99D4  
99D5  
99D6

E1D4  
E1D5  
E1D6  
E1D7  
E1D8  
E1D9  
E1DA  
E1DB  
E1DC  
E1DD  
E1DE  
E1DF  
E1E0  
E1E1  
E1E2  
E1E3  
E1E4  
E1E5  
E1E6  
E1E7  
E1E8  
E1E9  
E1EA  
E1EB  
E1EC  
E1ED  
E1EE  
E1EF  
E1F0  
E1F1  
E1F2  
E1F3

E1B4  
E1B5  
E1B6  
E1B7  
E1B8  
E1B9  
E1BA  
E1BB  
E1BC  
E1BD  
E1BE  
E1BF  
E1C0  
E1C1  
E1C2  
E1C3  
E1C4  
E1C5  
E1C6  
E1C7  
E1C8  
E1C9  
E1CA  
E1CB  
E1CC  
E1CD  
E1CE  
E1CF  
E1D0  
E1D1  
E1D2  
E1D3

E194  
E195  
E196  
E197  
E198  
E199  
E19A  
E19B  
E19C  
E19D  
E19E  
E19F  
E1A0  
E1A1  
E1A2  
E1A3  
E1A4  
E1A5  
E1A6  
E1A7  
E1A8  
E1A9  
E1AA  
E1AB  
E1AC  
E1AD  
E1AE  
E1AF  
E1B0  
E1B1  
E1B2  
E1B3

E174  
E175  
E176  
E177  
E178  
E179  
E17A  
E17B  
E17C  
E17D  
E17E  
E17F  
E180  
E181  
E182  
E183  
E184  
E185  
E186  
E187  
E188  
E189  
E18A  
E18B  
E18C  
E18D  
E18E  
E18F  
E190  
E191  
E192  
E193

E154  
E155  
E156  
E157  
E158  
E159  
E15A  
E15B  
E15C  
E15D  
E15E  
E15F  
E160  
E161  
E162  
E163  
E164  
E165  
E166  
E167  
E168  
E169  
E16A  
E16B  
E16C  
E16D  
E16E  
E16F  
E170  
E171  
E172  
E173

E0F5  
E0F6  
E0F7  
E0F8  
E0F9  
E0FA  
E0FB  
E0FC  
E0FD  
E0FE  
E0FF  
E140  
E141  
E142  
E143  
E144  
E145  
E146  
E147  
E148  
E149  
E14A  
E14B  
E14C  
E14D  
E14E  
E14F  
E150  
E151  
E152  
E153

E0D5  
E0D6  
E0D7  
E0D8  
E0D9  
E0DA  
E0DB  
E0DC  
E0DD  
E0DE  
E0DF  
E0E0  
E0E1  
E0E2  
E0E3  
E0E4  
E0E5  
E0E6  
E0E7  
E0E8  
E0E9  
E0EA  
E0EB  
E0EC  
E0ED  
E0EE  
E0EF  
E0F0  
E0F1  
E0F2  
E0F3  
E0F4

E0B5  
E0B6  
E0B7  
E0B8  
E0B9  
E0BA  
E0BB  
E0BC  
E0BD  
E0BE  
E0BF  
E0C0  
E0C1  
E0C2  
E0C3  
E0C4  
E0C5  
E0C6  
E0C7  
E0C8  
E0C9  
E0CA  
E0CB  
E0CC  
E0CD  
E0CE  
E0CF  
E0D0  
E0D1  
E0D2  
E0D3  
E0D4

E095  
E096  
E097  
E098  
E099  
E09A  
E09B  
E09C  
E09D  
E09E  
E09F  
E0A0  
E0A1  
E0A2  
E0A3  
E0A4  
E0A5  
E0A6  
E0A7  
E0A8  
E0A9  
E0AA  
E0AB  
E0AC  
E0AD  
E0AE  
E0AF  
E0B0  
E0B1  
E0B2  
E0B3  
E0B4

E075  
E076  
E077  
E078  
E079  
E07A  
E07B  
E07C  
E07D  
E07E  
E07F  
E080  
E081  
E082  
E083  
E084  
E085  
E086  
E087  
E088  
E089  
E08A  
E08B  
E08C  
E08D  
E08E  
E08F  
E090  
E091  
E092  
E093  
E094

碓	E1F4	襖	E253	襖	E273	筑	E293	篔	E2B3	簍	E2D3	楠	E2F3	絳	E372	纈	E392
碓	E1F5	襖	E254	襖	E274	筑	E294	筑	E2B4	簍	E2D4	楠	E2F4	絳	E373	纈	E393
碓	E1F6	襖	E255	襖	E275	筑	E295	筑	E2B5	簍	E2D5	楠	E2F5	絳	E374	纈	E394
碓	E1F7	襖	E256	襖	E276	筑	E296	筑	E2B6	簍	E2D6	楠	E2F6	絳	E375	纈	E395
碓	E1F8	襖	E257	襖	E277	筑	E297	筑	E2B7	簍	E2D7	楠	E2F7	絳	E376	纈	E396
碓	E1F9	襖	E258	襖	E278	筑	E298	筑	E2B8	簍	E2D8	楠	E2F8	絳	E377	纈	E397
碓	E1FA	襖	E259	襖	E279	筑	E299	筑	E2B9	簍	E2D9	楠	E2F9	絳	E378	纈	E398
碓	E1FB	襖	E25A	襖	E27A	筑	E29A	筑	E2BA	簍	E2DA	楠	E2FA	絳	E379	纈	E399
碓	E1FC	襖	E25B	襖	E27B	筑	E29B	筑	E2BB	簍	E2DB	楠	E2FB	絳	E37A	纈	E39A
碓	E1FD	襖	E25C	襖	E27C	筑	E29C	筑	E2BC	簍	E2DC	楠	E2FC	絳	E37B	纈	E39B
碓	E1FE	襖	E25D	襖	E27D	筑	E29D	筑	E2BD	簍	E2DD	楠	E2FD	絳	E37C	纈	E39C
碓	E1FF	襖	E25E	襖	E27E	筑	E29E	筑	E2BE	簍	E2DE	楠	E2FE	絳	E37D	纈	E39D
		襖	E25F	襖	E27F	筑	E29F	筑	E2BF	簍	E2DF	楠	E2FF	絳	E37E	纈	E39E
碓	E240	襖	E260	襖	E280	筑	E2A0	筑	E2C0	簍	E2E0	楠	E340	絳	E37F	纈	E39F
碓	E241	襖	E261	襖	E281	筑	E2A1	筑	E2C1	簍	E2E1	楠	E341	絳	E380	纈	E3A0
碓	E242	襖	E262	襖	E282	筑	E2A2	筑	E2C2	簍	E2E2	楠	E342	絳	E381	纈	E3A1
碓	E243	襖	E263	襖	E283	筑	E2A3	筑	E2C3	簍	E2E3	楠	E343	絳	E382	纈	E3A2
碓	E244	襖	E264	襖	E284	筑	E2A4	筑	E2C4	簍	E2E4	楠	E344	絳	E383	纈	E3A3
碓	E245	襖	E265	襖	E285	筑	E2A5	筑	E2C5	簍	E2E5	楠	E345	絳	E384	纈	E3A4
碓	E246	襖	E266	襖	E286	筑	E2A6	筑	E2C6	簍	E2E6	楠	E346	絳	E385	纈	E3A5
碓	E247	襖	E267	襖	E287	筑	E2A7	筑	E2C7	簍	E2E7	楠	E347	絳	E386	纈	E3A6
碓	E248	襖	E268	襖	E288	筑	E2A8	筑	E2C8	簍	E2E8	楠	E348	絳	E387	纈	E3A7
碓	E249	襖	E269	襖	E289	筑	E2A9	筑	E2C9	簍	E2E9	楠	E349	絳	E388	纈	E3A8
碓	E24A	襖	E26A	襖	E28A	筑	E2AA	筑	E2CA	簍	E2EA	楠	E34A	絳	E389	纈	E3A9
碓	E24B	襖	E26B	襖	E28B	筑	E2AB	筑	E2CB	簍	E2EB	楠	E34B	絳	E390	纈	E3AA
碓	E24C	襖	E26C	襖	E28C	筑	E2AC	筑	E2CC	簍	E2EC	楠	E34B	絳	E391	纈	E3AB
碓	E24D	襖	E26D	襖	E28D	筑	E2AD	筑	E2CC	簍	E2ED	楠	E34C	絳	E392	纈	E3AC
碓	E24E	襖	E26E	襖	E28E	筑	E2AE	筑	E2CC	簍	E2EE	楠	E34D	絳	E393	纈	E3AD
碓	E24F	襖	E26F	襖	E28F	筑	E2AF	筑	E2CC	簍	E2EF	楠	E34E	絳	E394	纈	E3AE
碓	E250	襖	E270	襖	E290	筑	E2B0	筑	E2D0	簍	E2F0	楠	E350	絳	E395	纈	E3AF
碓	E251	襖	E271	襖	E291	筑	E2B1	筑	E2D1	簍	E2F1	楠	E351	絳	E396	纈	E3B0
碓	E252	襖	E272	襖	E292	筑	E2B2	筑	E2D2	簍	E2F2	楠	E351	絳	E397	纈	E3B1

羈	E3B2	勸	E3D2	青	E3F2	膾	E451	舍	E471	苟	E491	莖	E4B1	葭	E4D1	蓴	E550
羈	E3B3	勸	E3D3	青	E3F3	膾	E452	舍	E472	苟	E492	莖	E4B2	葭	E4D2	蓴	E551
羈	E3B4	勸	E3D4	青	E3F4	膾	E453	舍	E473	苟	E493	莖	E4B3	葭	E4D3	蓴	E552
羈	E3B5	勸	E3D5	青	E3F5	膾	E454	舍	E474	苟	E494	莖	E4B4	葭	E4D4	蓴	E553
羈	E3B6	勸	E3D6	青	E3F6	膾	E455	舍	E475	苟	E495	莖	E4B5	葭	E4D5	蓴	E554
羈	E3B7	勸	E3D7	青	E3F7	膾	E456	舍	E476	苟	E496	莖	E4B6	葭	E4D6	蓴	E555
羈	E3B8	勸	E3D8	青	E3F8	膾	E457	舍	E477	苟	E497	莖	E4B7	葭	E4D7	蓴	E556
羈	E3B9	勸	E3D9	青	E3F9	膾	E458	舍	E478	苟	E498	莖	E4B8	葭	E4D8	蓴	E557
羈	E3BA	勸	E3DA	青	E3FA	膾	E459	舍	E479	苟	E499	莖	E4B9	葭	E4D9	蓴	E558
羈	E3BB	勸	E3DB	青	E3FB	膾	E45A	舍	E47A	苟	E49A	莖	E4BA	葭	E4DA	蓴	E559
羈	E3BC	勸	E3DC	青	E3FC	膾	E45B	舍	E47B	苟	E49B	莖	E4BB	葭	E4DB	蓴	E55A
羈	E3BD	勸	E3DD	青	E3FD	膾	E45C	舍	E47C	苟	E49C	莖	E4BC	葭	E4DC	蓴	E55B
羈	E3BE	勸	E3DE	青	E3FE	膾	E45D	舍	E47D	苟	E49D	莖	E4BD	葭	E4DD	蓴	E55C
羈	E3BF	勸	E3DF	青	E3FF	膾	E45E	舍	E47E	苟	E49E	莖	E4BE	葭	E4DE	蓴	E55D
羈	E3C0	勸	E3E0	青	E3E0	膾	E45F	舍	E47F	苟	E49F	莖	E4BF	葭	E4DF	蓴	E55E
羈	E3C1	勸	E3E1	青	E440	膾	E460	舍	E480	苟	E4A0	莖	E4C0	葭	E4E0	蓴	E55F
羈	E3C2	勸	E3E2	青	E441	膾	E461	舍	E481	苟	E4A1	莖	E4C1	葭	E4E1	蓴	E560
羈	E3C3	勸	E3E3	青	E442	膾	E462	舍	E482	苟	E4A2	莖	E4C2	葭	E4E2	蓴	E561
羈	E3C4	勸	E3E4	青	E443	膾	E463	舍	E483	苟	E4A3	莖	E4C3	葭	E4E3	蓴	E562
羈	E3C5	勸	E3E5	青	E444	膾	E464	舍	E484	苟	E4A4	莖	E4C4	葭	E4E4	蓴	E563
羈	E3C6	勸	E3E6	青	E445	膾	E465	舍	E485	苟	E4A5	莖	E4C5	葭	E4E5	蓴	E564
羈	E3C7	勸	E3E7	青	E446	膾	E466	舍	E486	苟	E4A6	莖	E4C6	葭	E4E6	蓴	E565
羈	E3C8	勸	E3E8	青	E447	膾	E467	舍	E487	苟	E4A7	莖	E4C7	葭	E4E7	蓴	E566
羈	E3C9	勸	E3E9	青	E448	膾	E468	舍	E488	苟	E4A8	莖	E4C8	葭	E4E8	蓴	E567
羈	E3CA	勸	E3EA	青	E449	膾	E469	舍	E489	苟	E4A9	莖	E4C9	葭	E4E9	蓴	E568
羈	E3CB	勸	E3EB	青	E44A	膾	E46A	舍	E48A	苟	E4AA	莖	E4CA	葭	E4EA	蓴	E569
羈	E3CC	勸	E3EC	青	E44B	膾	E46B	舍	E48B	苟	E4AB	莖	E4CB	葭	E4EB	蓴	E56A
羈	E3CD	勸	E3ED	青	E44C	膾	E46C	舍	E48C	苟	E4AC	莖	E4CC	葭	E4EC	蓴	E56B
羈	E3CE	勸	E3EE	青	E44D	膾	E46D	舍	E48D	苟	E4AD	莖	E4CD	葭	E4ED	蓴	E56C
羈	E3CF	勸	E3EF	青	E44E	膾	E46E	舍	E48E	苟	E4AE	莖	E4CE	葭	E4EE	蓴	E56D
羈	E3D0	勸	E3F0	青	E44F	膾	E46F	舍	E48F	苟	E4AF	莖	E4CF	葭	E4EF	蓴	E56E
羈	E3D1	勸	E3F1	青	E450	膾	E470	舍	E490	苟	E4B0	莖	E4D0	葭	E4F0	蓴	E56F



蚪	E570	蝻	E590	蝻	E580	袈	E5D0	褙	E5F0
蚶	E571	蜻	E591	蝻	E581	褙	E5D1	褙	E5F1
蚶	E572	蛸	E592	蝻	E582	褙	E5D2	褙	E5F2
蚶	E573	蛸	E593	蝻	E583	褙	E5D3	褙	E5F3
蚶	E574	蛸	E594	蝻	E584	褙	E5D4	褙	E5F4
蚶	E575	蛸	E595	蝻	E585	褙	E5D5	褙	E5F5
蚶	E576	蛸	E596	蝻	E586	褙	E5D6	褙	E5F6
蚶	E577	蛸	E597	蝻	E587	褙	E5D7	褙	E5F7
蚶	E578	蛸	E598	蝻	E588	褙	E5D8	褙	E5F8
蚶	E579	蛸	E599	蝻	E589	褙	E5D9	褙	E5F9
蚶	E57A	蛸	E59A	蝻	E58A	褙	E5DA	褙	E5FA
蚶	E57B	蛸	E59B	蝻	E58B	褙	E5DB	褙	E5FB
蚶	E57C	蛸	E59C	蝻	E58C	褙	E5DC	褙	E5FC
蚶	E57D	蛸	E59D	蝻	E58D	褙	E5DD	褙	E5FD
蚶	E57E	蛸	E59E	蝻	E58E	褙	E5DE	褙	E5FE
蚶	E57F	蛸	E59F	蝻	E58F	褙	E5DF	褙	E5FF
蛟	E580	蝻	E5A0	蝻	E580	褙	E5E0	褙	E640
蛟	E581	蝻	E5A1	蝻	E581	褙	E5E1	褙	E641
蛟	E582	蝻	E5A2	蝻	E582	褙	E5E2	褙	E642
蛟	E583	蝻	E5A3	蝻	E583	褙	E5E3	褙	E643
蛟	E584	蝻	E5A4	蝻	E584	褙	E5E4	褙	E644
蛟	E585	蝻	E5A5	蝻	E585	褙	E5E5	褙	E645
蛟	E586	蝻	E5A6	蝻	E586	褙	E5E6	褙	E646
蛟	E587	蝻	E5A7	蝻	E587	褙	E5E7	褙	E647
蛟	E588	蝻	E5A8	蝻	E588	褙	E5E8	褙	E648
蛟	E589	蝻	E5A9	蝻	E589	褙	E5E9	褙	E649
蛟	E58A	蝻	E5AA	蝻	E58A	褙	E5EA	褙	E64A
蛟	E58B	蝻	E5AB	蝻	E58B	褙	E5EB	褙	E64B
蛟	E58C	蝻	E5AC	蝻	E58C	褙	E5EC	褙	E64C
蛟	E58D	蝻	E5AD	蝻	E58D	褙	E5ED	褙	E64D
蛟	E58E	蝻	E5AE	蝻	E58E	褙	E5EE	褙	E64E
蛟	E58F	蝻	E5AF	蝻	E58F	褙	E5EF	褙	E64E

覬	E64F	詭	E68F	詭	E68F	詭	E68F	詭	E68F
覬	E650	詭	E690	詭	E690	詭	E690	詭	E690
覬	E651	詭	E691	詭	E691	詭	E691	詭	E691
覬	E652	詭	E692	詭	E692	詭	E692	詭	E692
覬	E653	詭	E693	詭	E693	詭	E693	詭	E693
覬	E654	詭	E694	詭	E694	詭	E694	詭	E694
覬	E655	詭	E695	詭	E695	詭	E695	詭	E695
覬	E656	詭	E696	詭	E696	詭	E696	詭	E696
覬	E657	詭	E697	詭	E697	詭	E697	詭	E697
覬	E658	詭	E698	詭	E698	詭	E698	詭	E698
覬	E659	詭	E699	詭	E699	詭	E699	詭	E699
覬	E65A	詭	E69A	詭	E69A	詭	E69A	詭	E69A
覬	E65B	詭	E69B	詭	E69B	詭	E69B	詭	E69B
覬	E65C	詭	E69C	詭	E69C	詭	E69C	詭	E69C
覬	E65D	詭	E69D	詭	E69D	詭	E69D	詭	E69D
覬	E65E	詭	E69E	詭	E69E	詭	E69E	詭	E69E
覬	E65F	詭	E69F	詭	E69F	詭	E69F	詭	E69F
覬	E660	詭	E6A0	詭	E6A0	詭	E6A0	詭	E6A0
覬	E661	詭	E6A1	詭	E6A1	詭	E6A1	詭	E6A1
覬	E662	詭	E6A2	詭	E6A2	詭	E6A2	詭	E6A2
覬	E663	詭	E6A3	詭	E6A3	詭	E6A3	詭	E6A3
覬	E664	詭	E6A4	詭	E6A4	詭	E6A4	詭	E6A4
覬	E665	詭	E6A5	詭	E6A5	詭	E6A5	詭	E6A5
覬	E666	詭	E6A6	詭	E6A6	詭	E6A6	詭	E6A6
覬	E667	詭	E6A7	詭	E6A7	詭	E6A7	詭	E6A7
覬	E668	詭	E6A8	詭	E6A8	詭	E6A8	詭	E6A8
覬	E669	詭	E6A9	詭	E6A9	詭	E6A9	詭	E6A9
覬	E66A	詭	E6AA	詭	E6AA	詭	E6AA	詭	E6AA
覬	E66B	詭	E6AB	詭	E6AB	詭	E6AB	詭	E6AB
覬	E66C	詭	E6AC	詭	E6AC	詭	E6AC	詭	E6AC
覬	E66D	詭	E6AD	詭	E6AD	詭	E6AD	詭	E6AD
覬	E66E	詭	E6AE	詭	E6AE	詭	E6AE	詭	E6AE

跣	E6E6	蹀	E74E	輻	E76E	邇	E78E	邇	E7AE
跣	E6E7	蹀	E74F	輻	E76F	邇	E78F	邇	E7AF
跣	E6E8	蹀	E750	輻	E770	邇	E790	邇	E7B0
跣	E6E9	蹀	E751	輻	E771	邇	E791	邇	E7B1
跣	E6EA	蹀	E752	輻	E772	邇	E792	邇	E7B2
跣	E6EB	蹀	E753	輻	E773	邇	E793	邇	E7B3
跣	E6EC	蹀	E754	輻	E774	邇	E794	邇	E7B4
跣	E6ED	蹀	E755	輻	E775	邇	E795	邇	E7B5
跣	E6EE	蹀	E756	輻	E776	邇	E796	邇	E7B6
跣	E6EF	蹀	E757	輻	E777	邇	E797	邇	E7B7
蹀	E740	輻	E760	邇	E780	邇	E798	邇	E7B8
蹀	E741	輻	E761	邇	E781	邇	E799	邇	E7B9
蹀	E742	輻	E762	邇	E782	邇	E79A	邇	E7BA
蹀	E743	輻	E763	邇	E783	邇	E79B	邇	E7BB
蹀	E744	輻	E764	邇	E784	邇	E79C	邇	E7BC
蹀	E745	輻	E765	邇	E785	邇	E79D	邇	E7BD
蹀	E746	輻	E766	邇	E786	邇	E79E	邇	E7BE
蹀	E747	輻	E767	邇	E787	邇	E79F	邇	E7BF
蹀	E748	輻	E768	邇	E788	邇	E7A0	邇	E7C0
蹀	E749	輻	E769	邇	E789	邇	E7A1	邇	E7C1
蹀	E74A	輻	E770	邇	E790	邇	E7A2	邇	E7C2
蹀	E74B	輻	E771	邇	E791	邇	E7A3	邇	E7C3
蹀	E74C	輻	E772	邇	E792	邇	E7A4	邇	E7C4
蹀	E74D	輻	E773	邇	E793	邇	E7A5	邇	E7C5
蹀	E74E	輻	E774	邇	E794	邇	E7A6	邇	E7C6
蹀	E74F	輻	E775	邇	E795	邇	E7A7	邇	E7C7
蹀	E750	輻	E776	邇	E796	邇	E7A8	邇	E7C8
蹀	E751	輻	E777	邇	E797	邇	E7A9	邇	E7C9
蹀	E752	輻	E778	邇	E798	邇	E7AA	邇	E7CA
蹀	E753	輻	E779	邇	E799	邇	E7AB	邇	E7CB
蹀	E754	輻	E780	邇	E800	邇	E7AC	邇	E7CC
蹀	E755	輻	E781	邇	E801	邇	E7AD	邇	E7CD

醫	E7CE	鉤	E7EE	鑄	E84D	鑄	E84D	鑄	E84D
醫	E7CF	鉤	E7EF	鑄	E84E	鑄	E84E	鑄	E84E
醫	E7D0	鉤	E7F0	鑄	E84F	鑄	E84F	鑄	E84F
醫	E7D1	鉤	E7F1	鑄	E850	鑄	E850	鑄	E850
醫	E7D2	鉤	E7F2	鑄	E851	鑄	E851	鑄	E851
醫	E7D3	鉤	E7F3	鑄	E852	鑄	E852	鑄	E852
醫	E7D4	鉤	E7F4	鑄	E853	鑄	E853	鑄	E853
醫	E7D5	鉤	E7F5	鑄	E854	鑄	E854	鑄	E854
醫	E7D6	鉤	E7F6	鑄	E855	鑄	E855	鑄	E855
醫	E7D7	鉤	E7F7	鑄	E856	鑄	E856	鑄	E856
醫	E7D8	鉤	E7F8	鑄	E857	鑄	E857	鑄	E857
醫	E7D9	鉤	E7F9	鑄	E858	鑄	E858	鑄	E858
醫	E7DA	鉤	E7FA	鑄	E859	鑄	E859	鑄	E859
醫	E7DB	鉤	E7FB	鑄	E85A	鑄	E85A	鑄	E85A
醫	E7DC	鉤	E7FC	鑄	E85B	鑄	E85B	鑄	E85B
醫	E7DD	鉤	E7FD	鑄	E85C	鑄	E85C	鑄	E85C
醫	E7DE	鉤	E7FE	鑄	E85D	鑄	E85D	鑄	E85D
醫	E7DF	鉤	E7FF	鑄	E85E	鑄	E85E	鑄	E85E
醫	E7E0	鉤	E800	鑄	E85F	鑄	E85F	鑄	E85F
醫	E7E1	鉤	E801	鑄	E860	鑄	E860	鑄	E860
醫	E7E2	鉤	E802	鑄	E861	鑄	E861	鑄	E861
醫	E7E3	鉤	E803	鑄	E862	鑄	E862	鑄	E862
醫	E7E4	鉤	E804	鑄	E863	鑄	E863	鑄	E863
醫	E7E5	鉤	E805	鑄	E864	鑄	E864	鑄	E864
醫	E7E6	鉤	E806	鑄	E865	鑄	E865	鑄	E865
醫	E7E7	鉤	E807	鑄	E866	鑄	E866	鑄	E866
醫	E7E8	鉤	E808	鑄	E867	鑄	E867	鑄	E867
醫	E7E9	鉤	E809	鑄	E868	鑄	E868	鑄	E868
醫	E7EA	鉤	E80A	鑄	E869	鑄	E869	鑄	E869
醫	E7EB	鉤	E80B	鑄	E86A	鑄	E86A	鑄	E86A
醫	E7EC	鉤	E80C	鑄	E86B	鑄	E86B	鑄	E86B
醫	E7ED	鉤	E80D	鑄	E86C	鑄	E86C	鑄	E86C



## ● 機能一覧

以下の操作で利用できる機能番号の一覧です。

● 待受画面で ● ▶ 機能番号を入力

発信／着信／通話 (1)			
機能番号	機能名	お買い上げ時の設定	参照
11	累積通話時間	—	135ページ
12	通話時間目安表示	ON	135ページ
13	履歴		23ページ
131	発信履歴	—	23ページ
132	着信履歴	—	23ページ
133	不在着信履歴	—	23ページ
14	エニーキーアンサー	OFF	135ページ
15	発信者番号通知	ON	25ページ
16	着信時フォルダオープン	状態継続	135ページ
17	通信中着信	起動	132ページ
18	通信中メール受信	起動	133ページ
19	イヤホン自動応答	ON	137ページ
10	イヤホン自動応答秒数	9秒	137ページ
1*	サービス問合せ		152ページ
1*1	サービスセンター (116)	—	152ページ
1*2	留守電センター (*931)	—	152ページ
1*3	着信転送サービスセンター (143)	—	153ページ

音／バイブ (2)			
機能番号	機能名	お買い上げ時の設定	参照
21	音声着信		102ページ
211	音量	音量レベル3	102ページ
212	着信音	パターン1	102ページ
213	バイブレータ設定	OFF	102ページ
22	Eメール受信		103ページ
221	音量	音量レベル3	103ページ
222	受信音	メール受信音1	103ページ
223	バイブレータ設定	OFF	103ページ
224	メール受信音鳴動時間	1サイクル再生	103ページ
23	ライトメール受信		103ページ
231	音量	音量レベル3	103ページ
232	受信音	メール受信音2	103ページ
233	バイブレータ設定	OFF	103ページ
234	メール受信音鳴動時間	1サイクル再生	103ページ
24	アラーム		104ページ
241	音量	音量レベル3	104ページ
242	バイブレータ設定	OFF	104ページ
25	スケジュールアラーム		104ページ
251	音量	音量レベル3	104ページ
252	バイブレータ設定	OFF	104ページ
26	操作音	OFF	105ページ
27	データ再生音	音量レベル3	105ページ
28	ウェイクアップトーン	ON	105ページ
29	圏外警告音	ON	105ページ

画面/照明 (3)			
機能番号	機能名	お買い上げ時の設定	参照
31	メインディスプレイ		106ページ
311	壁紙設定	固定画像1	106ページ
312	時計カレンダー表示	時計大 (12H)	107ページ
313	音声発信画面	固定アニメ	106ページ
314	音声着信画面	固定アニメ	106ページ
315	ライトメール送信画面	固定アニメ	106ページ
316	Eメール送信画面	固定アニメ	106ページ
317	Eメール受信画面	固定アニメ	106ページ
32	サブディスプレイ		107ページ
321	着信番号表示	ON	107ページ
322	照明 (LED) 点灯	ON	107ページ
323	LED色設定		107ページ
3231	通話中	なし	107ページ
3232	発信中	レインボー	107ページ
3233	音声着信中	青	107ページ
3234	ライトメール受信	緑	107ページ
3235	Eメール受信	緑	107ページ
3236	未読/不在あり	緑	107ページ
3237	アラーム鳴動中	橙	107ページ
3238	スケジュールアラーム鳴動中	濃いピンク	107ページ
3239	Opera起動中	赤	107ページ
3230	待ち受け中	グレー	107ページ
323*	Java™アプリ起動中	水色	107ページ
33	名前表示	ON (メイン+サブ)	108ページ
34	充電時LCD	OFF	108ページ
35	照明 (メインディスプレイ)		108ページ
351	Opera照明		108ページ
3511	照明の明るさ	明るさ3	108ページ
3512	点灯時間	30秒	108ページ
352	メール照明		108ページ
3521	照明の明るさ	明るさ3	108ページ
3522	点灯時間	30秒	108ページ
353	その他照明		108ページ
3531	照明の明るさ	明るさ3	108ページ
3532	点灯時間	10秒	108ページ
36	節電画面	1分	109ページ
37	文字サイズ	小	109ページ
38	配色設定	ベビーブルー	109ページ

### セキュリティ (4)

機能番号	機能名	お買い上げ時の設定	参照
41	閉めるとロック	OFF	120ページ
42	着信拒否		120ページ
421	指定番号拒否	解除	120ページ
422	指定番号一覧	—	121ページ
423	ユーザ非通知拒否	解除	121ページ
424	公衆電話発信拒否	解除	121ページ
425	通知不可能拒否	解除	121ページ
426	着信履歴保存	保存	121ページ
427	着信拒否全解除	—	121ページ
43	操作ロック		122ページ
431	発信先限定	解除	122ページ
432	発信先一覧	—	123ページ
433	ダイヤル発信	許可	122ページ
434	アドレス帳閲覧	許可	122ページ
435	スピードダイヤル	許可	122ページ
436	スケジュール	許可	122ページ
437	Opera	許可	122ページ
438	メール	許可	122ページ
439	データ発信	許可	122ページ
430	Java <sup>TM</sup> アプリ	許可	122ページ
44	シークレットモード	OFF	123ページ
45	暗証番号変更	1234	124ページ
46	本体リセット		124ページ
461	メモリリセット	—	124ページ
462	機能リセット	—	124ページ
463	完全消去+初期化	—	124ページ
47	リモートロック		125ページ
471	着信	OFF	125ページ
472	着信番号一覧	—	127ページ
473	ライトメール	OFF	125ページ
474	ライトメール番号一覧	—	127ページ
475	パスワード変更	未登録	125ページ

### 時計/アラーム (5)

機能番号	機能名	お買い上げ時の設定	参照
51	日時設定	2007年01月01日 00:00	20ページ
52	自動時刻補正 (パケット通信開始時)	ON	21ページ
53	ピクト時計	日付+時間	21ページ
54	アラーム	未登録	128ページ

### 伝言メモ設定 (6)

機能番号	機能名	お買い上げ時の設定	参照
61	伝言メモ設定	OFF	28ページ
62	応答メッセージ録音	—	29ページ
63	応答メッセージ選択	固定メッセージ	29ページ
64	伝言メモ応答時間	15秒	29ページ
65	安全運転モード	電話機応答	32ページ

USB設定 (7)			
機能番号	機能名	お買い上げ時の設定	参照
71	USB充電	急速	19ページ
72	USBモード	モデム&ユーティリティ	150ページ

文字入力補助 (8)			
機能番号	機能名	お買い上げ時の設定	参照
81	ユーザ辞書	—	38ページ
82	予測変換設定	ON	39ページ
83	学習内容リセット	—	39ページ
84	定型文登録	—	37ページ
85	顔文字登録	—	38ページ
86	オプション辞書登録	—	39ページ

その他設定 (9)			
機能番号	機能名	お買い上げ時の設定	参照
91	LI設定	OFF	138ページ
92	データ通信方式	ベストエフォート型	150ページ
93	ダイヤルアップ設定		86ページ
931	接続先1		86ページ
9311	接続先名称	—	86ページ
9312	電話番号	—	86ページ
9313	ユーザーID	—	86ページ
9314	パスワード	—	86ページ
9315	ワンタイムパスワード	OFF	86ページ
9316	分計発信	OFF	86ページ
9317	詳細設定	—	86ページ
9318	プロキシ設定	—	87ページ
932	接続先2		86ページ
933	CLUB AIR-EDGE		86ページ
9331	接続先名称	CLUB AIR-EDGE	86ページ
9332	電話番号	0570570099##61	86ページ
9333	ユーザーID	clubh	86ページ
9334	パスワード	*****	86ページ
9335	分計発信	OFF	86ページ
9338	ヘルプ	—	87ページ
94	国際ローミング		140ページ
941	国・地域/事業者選択	日本/ウィルコム	140ページ
942	ローミング情報登録		141ページ
9421	台湾/大衆電信FITEL	—	141ページ
9422	タイ/true	—	141ページ
9423	ベトナム/VNPT	—	141ページ
9424	中国/中国PHS	—	141ページ
95	上下キー割り当て	送受信メール一覧	136ページ
96	センターキー長押し割り当て	Eメール受信	136ページ
97	ソフトウェア更新		156ページ
971	ソフトウェア更新	—	156ページ
972	接続先URL設定	https://wx.kyocera.co.jp/ota/update.php	156ページ

プロフィール (0)

機能番号	機能名	お買い上げ時の設定	参照
0	プロフィール	—	133ページ

## ● 各機能の選択項目一覧

### ■ 定型文一覧

TEL:***** (お客様の電話番号)	今どこにいるの？
*****@***.pdx.ne.jp (お客様のEメールアドレス)	早く帰ってきて
いつも大変お世話になっております	@pdx.ne.jp
お疲れ様です	.pdx.ne.jp
おはようございます	@ezweb.ne.jp
よろしく願います	@docomo.ne.jp
これから戻ります	.vodafone.ne.jp
客先に直行します	@softbank.ne.jp
本日は直帰します	.co.jp
ありがとうございました	.ne.jp
Thank you !	.ac.jp
Happy Birthday !!	.or.jp
A HAPPY NEW YEAR !	.jp
Merry Christmas !	.com
おやすみなさい	http://
ごめんなさい	https://
ごちそうさまでした	(自作文1；表示は空白)
これからいくよ	(自作文2；表示は空白)
今から帰るよ	(自作文3；表示は空白)
遅れます	(自作文4；表示は空白)
もうちょっと待ってて	(自作文5；表示は空白)
先にいってて	(自作文6；表示は空白)
あとで電話します	(自作文7；表示は空白)
メールください	(自作文8；表示は空白)
がんばろうね	(自作文9；表示は空白)

### ■ 顔文字一覧

(^-^)	(-_-)	(^ ^)	(° Ⅱ° ::)	(-ω-)
(^o^)/	(ToT)	(-_-#)	\ (・_・;) /	(p.-) ネム～
(*^o^*)	(>_<)	(-"-) /"	(・_・;)	(^_^) 人 (^_^)
(-+)	(+_+)	m (_ _) m	(・ω・)	(^3^)-☆chu!!
(T_T) /	(ε´)	w(^o°)w	(-.-) zzzZ	∩ ('~;) ∩

■記号一覧

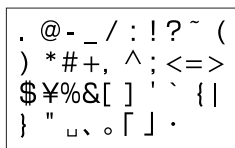

半角記号



全角記号

■絵文字一覧



ウィルコム絵文字



Web入力用絵文字

▶お知らせ

- 入力モード（34ページ）が半角入力のみときは、絵文字は入力できません。
- 文字入力画面によっては、文字入力メニューを利用できない項目があります。
- 絵文字は、対応しているウィルコムの電話以外の携帯電話やパソコンなどに送信すると、相手側で正しく表示されないことがあります。
- Web入力用絵文字は、一般の携帯電話向けWebページの閲覧時に絵文字の入力が必要な際ご利用ください。



英数

184発信 .....22  
 184分計発信 .....22  
 186発信 .....22  
 186分計発信 .....22  
 1xパケット方式 .....148  
 1画面表示 .....43  
 1行表示 .....43  
 1ヶ月表示 .....110  
 1週間表示 .....110  
 1日表示 .....110  
 2xパケット方式 .....148  
 32kPIAFS .....148  
 4xパケット方式 .....148  
 64kPIAFS .....148  
 6ヶ月表示 .....110  
 AutoDiscovery .....83/85  
 ACアダプタ .....18  
 Bcc .....52  
 BGM .....76  
 BGM音量変更 .....82  
 BGM再生 .....80/82  
 CA証明書 .....81  
 Cc .....52  
 CLUB AIR-EDGE .....70  
 Cookie .....80  
 DNS自動取得 .....86  
 Eメールアドレス .....48  
 Eメール削除設定 .....64  
 Eメール作成 .....51  
 Eメール自動受信機能 .....64  
 Eメール自動受信履歴 .....65  
 Eメール受信 .....50  
 Eメール受信音 .....103  
 Eメール受信音 (アドレス帳) .....42  
 Eメール送受信 .....50  
 Eメール送受信設定 .....65  
 Eメール送信 .....54  
 Eメール送信/受信画面 .....106  
 Eメールへ添付 .....47  
 Eメール保存容量 .....63  
 IPアドレス .....86  
 IPアドレス自動取得 .....86  
 Java™アプリ .....144  
 Java™アプリ (操作ロック) .....122  
 JavaScript .....80/82  
 LCDサイズ .....158  
 LED色 (アドレス帳) .....42  
 LED色設定 .....107  
 LI機能 .....138  
 LI設定 .....138  
 Myボイスメモ登録 .....132  
 Opera (WEB) メニュー .....74  
 Opera (操作ロック) .....122  
 Opera照明 .....108  
 Operaブラウザ .....69  
 P (ポーズ) .....27  
 POPbeforeSMTP .....65  
 POPbeforeSMTP待ち時間 .....65  
 POPポート番号 .....65  
 QRコードモード .....92/143  
 QRコードリーダー .....142  
 Referer .....81  
 RSSアイテム設定 .....85

RSSフィード一覧 .....85  
 RSSフィード管理 .....85  
 RSSフィード削除 .....85  
 RSSフィード登録 .....83/85  
 RSSリーダー .....83  
 SMTP認証 .....65  
 SMTPポート番号 .....65  
 SSL .....68  
 Sub .....52  
 SXGA .....89/92  
 TLS .....68  
 To .....52  
 TODO .....117  
 TODO一覧 .....111  
 URL入力 .....75  
 USBケーブル .....150  
 USB充電 .....19  
 USBモード .....150  
 vCalendar .....118  
 vCard .....47  
 VGA .....89/92  
 W-OAM .....148  
 Webページ .....73/75

あ

アイコン表示エリア .....14  
 アカウント設定 .....64/67  
 アカウント名 .....65/67  
 明るさ (カメラ) .....90  
 空きフォルダ容量 .....88/92/94  
 宛先一覧 .....58  
 アドレスカード .....47  
 アドレス帳No.検索 .....45  
 アドレス帳閲覧 (操作ロック) .....122  
 アドレス帳検索 .....45  
 アドレス帳登録 .....40  
 アドレス帳発信 .....45  
 アドレス帳呼出 .....43  
 アフターサービス .....167  
 アラーム .....128  
 アラームON/OFF .....128  
 アラーム音 .....104/128  
 アラーム音量 .....104  
 アラーム画像 .....129  
 アラーム削除 .....129  
 アラーム時刻 .....128  
 アラーム設定 (スケジュール) .....115  
 アラーム日付 .....128  
 アラーム鳴動時間 .....128  
 アラームメッセージ .....128  
 暗証番号 .....7  
 暗証番号変更 .....124  
 安全運転モード .....32  
 アンテナ .....20

い

位置情報 .....138  
 位置情報送要求 .....139  
 位置情報通知 .....139  
 一括送付 .....27  
 一括送信 .....60  
 移動 .....75/77  
 イヤホン自動応答 .....137  
 イヤホン自動応答秒数 .....137  
 インターネット .....68

インターネット接続アカウント .....68  
 インポート .....146  
 引用 .....36

う

ウィルコムEメール .....49  
 ウェイクアップトーン .....105

え

エキスポート .....146  
 エニーキーアンサー .....135  
 絵文字 .....36  
 絵文字一覧 .....186  
 遠隔操作 .....125

お

オート .....92  
 オートリダイレクト .....82  
 応答メッセージ選択 .....29  
 応答メッセージ録音 .....29  
 オプション辞書登録 .....39  
 オリジナルマナー編集 .....31  
 音声/伝言メモ再生 .....29  
 音声/伝言メモ削除 .....29  
 音声着信 .....102  
 音声着信音 (アドレス帳) .....42  
 音声発信/着信画面 .....106  
 音声メモ .....28  
 オンラインサインアップ .....48/68  
 音量 .....102/103/104

か

回転 (カメラ) .....95  
 顔文字 .....36/38  
 顔文字一覧 .....185  
 学習内容リセット .....39  
 各部の名称と機能 .....12  
 画像サイズ .....89  
 画像表示 .....80/82  
 画像フォルダ (カメラ) .....88  
 画像変換 .....95  
 カット .....37  
 壁紙 .....89/92  
 壁紙設定 .....106  
 壁紙表示 .....14  
 カレンダー .....110  
 カレンダー表示 .....14  
 漢字コード一覧 .....168  
 漢字変換 .....35  
 完全消去+初期化 .....124

き

キー操作 .....16  
 キーワード検索 .....45  
 記号 .....36  
 記号一覧 .....186  
 機能一覧 .....181  
 機能リセット .....124  
 キャラクター .....148/150  
 行数切り替え .....61

く

繰り返し設定 .....115

グループ検索	45
グループ設定	46
<b>け</b>	
ケータイ	89/92
ケータイモード	69/71/80/82
蛍光灯	92
圏外警告音	105
<b>こ</b>	
公式サイト	70/74
公衆電話発信	26
公衆電話発信拒否	121
更新	75
高速化サービス追加設定	81
国際電話	25
国際プリフィックス番号	140
国際ローミング	140/154
コピー	37
<b>さ</b>	
サーバー詳細設定	65/67
サーバー設定 (RSSリーダー)	85
再生 (データフォルダ)	97
再生中の操作	97
再生中のメニュー	98
サイドキー操作無効	33
削除 (各機能の情報)	142
削除 (データフォルダ)	101
削除 (発信履歴 / 着信履歴)	24
削除 (メール)	62
差出人名称	64
撮影	88/90
撮影シーン設定	92
撮影素子	158
撮影モード	89
撮影モード設定	92
撮速メール®	95
撮速メール®送信先設定	95
サブアドレス	22/126
サブディスプレイ	15/107
<b>し</b>	
シークレット時設定 (アドレス帳)	44
シークレット時設定 (カレンダー)	112/113
シークレットモード	123
辞書	38
しっかリンク®	22
質量	158
指定番号一覧	121
指定番号拒否	120
自動位置情報送出機能	138
自動更新 (RSSリーダー)	84
自動更新時刻	84
自動時刻補正	21
自動受信回数設定	64
閉めるとロック	120
チャッター音設定	88/92
充電	18/19
充電時LCD	108
充電時間	18
修理	167
縮小変換 (携帯モード)	95
受信 (Eメール)	50
受信音 (メール)	103
受信行数	64

受信行数制限設定	64
受信サーバー (POP)	65/67
受信フォルダ設定	63
受信メールアドレス	65/67
受信メール一覧	50/56
受信メール保存数	49
受話音量	33
仕様	158
上下キー割り当て	136
詳細設定 (Opera環境設定)	81
詳細設定 (Operaダイヤルアップ設定)	86
照明	108
照明 (LED) 点灯	107
所在位置登録	139
署名設定	64
<b>す</b>	
ズーム (Opera)	82
ズーム (フォト)	90
スケジュール (カレンダー)	110/114
スケジュール (操作ロック)	122
スケジュールアラーム	104/114
スケジュール一覧	111
スケジュールカード (v Calendar)	118
進む	75
ステータスコード	139
スピードダイヤル	24/25/81
スピードダイヤル (操作ロック)	122
スモールスクリーン	69/71/80/82
<b>せ</b>	
セカンダリDNS	86
セキュリティ通信	68
接続先 / アカウント設定	64/65/67
接続先URL設定	156
接続先設定	80
接続先名称	86
設定 (Opera)	80/82
設定 (アドレス帳)	46
設定 (カメラ)	88
設定 (メール)	63
設定リセット (Opera)	81
節電画面	109
セピア	92
セルフタイマー	91
全員に返信	57
全画面表示	80/82
センターキー長押し割り当て	136
センタ名称設定	65/67
<b>そ</b>	
操作音	105
操作ガイド表示エリア	14/17
操作ロック	122
送受信	50
送信 (Eメール)	50
送信 (ライトメール)	54
送信サーバー (SMTP)	65/67
送信済メール	50
送信フォルダ設定	63
送信待メール	50
送信メールアドレス	65
送信メール一覧	50/54
送信メール保存数	49
送信予約	53
その他照明	108
ソフトウェア更新	156

た

ダイヤルアップ設定	86
ダイヤル発信	122
ダイヤルメモ	131
ダイヤルロック	120
太陽光	92
ダウンロード	71
卓上ホルダ	18
単語登録	38

ち

着信 (リモートロック)	125
着信音	102
着信拒否	23/120
着信拒否全解除	121
着信拒否へ登録	24
着信時フォルダオープン	135
着信設定	42
着信転送サービス	153
着信番号一覧 (リモートロック)	125
着信番号表示	107
着信履歴	23
着信履歴保存	121

つ

通常変換	35
通信中着信	132
通信中メール受信	133
通知許可パスワード	138/139
通知許可番号	138/139
通知不可能	26
通知不可能拒否	121
通話時間	18/135/158
通話時間目安表示	135

て

データ再生音	105
データ通信	148
データ通信方式	148/150
データ発信 / 着信	151
データ発信 (操作ロック)	122
データフォルダ	96
定型文	36/37
定型文一覧	185
電源	20
伝言メモ	23/28
伝言メモ応答時間	29
伝言メモ設定	28
転送 (メール)	58
電卓	136
添付ファイル	53/57
電話機応答	32
電話番号 (ダイヤルアップ設定)	86
電話番号検索	45
電話を受ける	26
電話をかける	22

と

登録件数確認 (アドレス帳)	46
登録件数表示 (カレンダー)	112
登録済みフィード一覧	85
特殊効果	92
時計	14/20/21/107
時計カレンダー表示	107
ドメイン	48
ドラフトメール	50
掘り直し	90/94

## な

ナイトモード/ナイトモード解除.....	92
名前検索.....	45
名前表示.....	108
並び替え.....	60

## に

日時設定.....	20
認証方式設定.....	65

## ね

ネットワーク応答.....	32
---------------	----

## の

ノーマル.....	89/92
-----------	-------

## は

配色設定.....	109
パイレータ設定.....	102/103/104
白熱灯.....	92
パスワード (Opera).....	86
パスワード (メール).....	65/67
パスワード変更 (リモートロック).....	125
パソコン接続.....	150
バックアップ.....	146
発信先一覧.....	123
発信先限定.....	122
発信先限定へ登録.....	24
発信者番号通知.....	25
発信履歴.....	23
バッテリー.....	18
バッテリー交換.....	158
バッテリー質量.....	158
パッとみる®.....	55
貼り付け.....	37

## ひ

ピクト時計.....	21
ピクト表示エリア.....	14
非通知理由.....	26
日付スタンプ設定.....	92/94
表示色変更.....	112
表示切り替え (アドレス帳).....	46
表示切り替え (発信履歴/着信履歴).....	24
表示順設定.....	46
表示モード.....	69/71/80/82
平型イヤホンマイク.....	137
平型ステレオイヤホン.....	7

## ふ

ファイン.....	89/92
フォト画質設定.....	89/92
フォト設定.....	92/94
フォトフォルダー一覧.....	92/95
フォト編集.....	94
フォルダ内メール全削除.....	60
フォルダ表示.....	63
フォルダ名変更 (Opera).....	78
フォルダ名変更 (メール).....	63
不在着信.....	23
不在着信履歴.....	23
ブックマーク.....	72/78
ブックマーク一覧.....	73/78
ブックマーク登録.....	72
ブッシュ信号.....	27
プライマリDNS.....	86
振り分け条件設定.....	66

フルスクリーンモード.....	69/71/80/82
フレーム切り替え.....	77
フレックスチェンジ方式.....	148
レビュー画面.....	88/94
プロキシ設定.....	87
プロバイダーのEメール.....	67/86
プロフィール.....	133
分計発信 (Opera).....	86
分計発信 (音声発信).....	22/23

## へ

ページ自動更新.....	82
ページ情報.....	75
ページ内検索.....	77
ページ履歴.....	74/77
ベストエフォート.....	148/150
ヘルプ (ダイヤルアップ設定).....	87
編集 (Eメール).....	54
編集 (ライトメール).....	55
返信 (Eメール).....	57
返信 (ライトメール).....	58
返信先アドレス.....	64
返信先アドレス入力.....	64

## ほ

ホーム.....	74
ホーム設定.....	80/82
保護.....	62
補修用性能部品.....	167
保証書.....	167/裏表紙
保存 (Eメール).....	53
保存 (Webページ).....	76
保存 (フォト).....	90/94
保存 (ライトメール).....	55
保存Eメール再受信設定.....	64
保存できるデータの種類.....	96
保存ページ.....	76
保留 (ミュート).....	26

## ま

マイオリジナル.....	27
マクロ (接写) 撮影.....	91
マナー着信.....	32
マナートーク®.....	32
マナーモード.....	30

## み

ミュート (保留).....	26
----------------	----

## め

メール (操作ロック).....	122
メール (フォト).....	89
メールアドレス.....	65/67
メールサーバー設定.....	65/67
メール削除.....	62
メール自動受信機能.....	64
メール受信音鳴動時間.....	103
メール照明.....	108
メール接続先.....	65
メールメニュー.....	50
名刺フォルダへコピー.....	47
メインディスプレイ.....	14/106
メインメニューの表示変更.....	109
メッセージ引用.....	64
メモ帳.....	130
メモリ消去 (リモートロック).....	126
メモリリセット.....	124

## も

文字コード.....	75
文字サイズ (各機能画面).....	109
文字サイズ (メール).....	61/63
文字入力.....	34
文字入力メニュー.....	36
文字入力モード.....	34
モテム.....	150
モニター画面.....	88/92
モノクロ.....	92

## ゆ

ユーザーID.....	86
ユーザーエージェント.....	82
ユーザー登録 (RSSリーダー).....	83
ユーザーネーム.....	48
ユーザ辞書.....	38
ユーザ非通知.....	26
ユーザ非通知拒否.....	121
有効画素数.....	158

## よ

曜日単位変更.....	113
容量 (フォト画質).....	89
予測変換.....	35/39
呼び出し時検索設定.....	46

## ら

ライトメール (リモートロック).....	125
ライトメール作成 (新規作成).....	54
ライトメール受信音.....	103
ライトメール受信音 (アドレス帳).....	42
ライトメール設定.....	66
ライトメール送信画面.....	106
ライトメール送達確認音.....	66
ライトメール番号一覧 (リモートロック).....	125
ライトメールメッセージ引用.....	66

## り

リセット.....	124
リモートロック.....	125
料金分計サービス.....	154

## る

累積通話時間.....	135
留守番電話サービス.....	152

## れ

連写.....	89/91
連続アラーム.....	128
連続アラームの解除.....	129
連続通話時間.....	18/158
連続待受時間.....	18/158

## ろ

ローミング情報登録/削除.....	141
ローミングモード.....	140
録音.....	28

## わ

ワン切り.....	23
ワンタイムパスワード.....	86

# MEMO

# MEMO

## お問い合わせは

下記のような内容はウィルコムサービスセンターにお問い合わせください。

- ・ご契約内容（加入・変更・引越等）
- ・月額基本使用料・通話料等
- ・オプションサービス・仕様について
- ・サービスエリア
- ・電話機の紛失
- ・その他、通信サービスについて

## ●ウィルコムサービスセンター

受付時間：9:00～19:00（日・祝日を除く）

※お申し込み、各種お手続きは、一部を除き自動音声応答にて24時間受付けております。

【ウィルコムの電話機から】・・・・・・・・局番なしの**116（無料）**

【一般加入電話・公衆電話から】・・・・・・**0120-921-156（無料）**

（携帯電話・PHSからもかけられます）

番号をよくお確かめのうえ、おかけください

## ●ウィルコムのデータ通信に関するお問い合わせ

受付時間：9:00～19:00（日・祝日も受付）

【ウィルコムの電話機から】・・・・・・・・局番なしの**157（無料）**

【一般加入電話・公衆電話から】・・・・・・**0120-921-157（無料）**

（携帯電話・PHSからもかけられます）

番号をよくお確かめのうえ、おかけください

## ●ウィルコムのホームページアドレス

<http://www.willcom-inc.com/>

■ウィルコムの電話からご覧いただけるホームページもあります。<http://willcom-inc.com/c/>

■コース変更/住所変更等はインターネット上のサービスセンター（ウィルコムストア「My WILLCOM」）でも受付けております。

<https://store.willcom-inc.com/my/>

## ●Opera社のサーバーサービス、パソコン版Operaに関するお問い合わせ

■Opera公式Webサイト : <http://jp.opera.com/>

■メールフォームによるお問い合わせ : <http://jp.opera.com/contact/?selected=oss>

## ●京セラの製品に関するご相談、お問い合わせ

受付時間：9:00～19:00 土曜、日曜、祝日も受付けております。（都合により休業する場合がございます。）

お客様相談室  **0077-78-0500（無料）** **FAX** **0077-78-0501（無料）**

修理に関するお問い合わせはウィルコムサービスセンターまたは下記にご連絡ください。

京セラテクニカルサービスセンター

営業時間：9:00～12:00 13:00～17:00（土・日・祝日定休）

東 北 〒980-0804 宮城県仙台市青葉区大町2-2-10（住友生命仙台青葉通ビル10F） Tel:022-223-7332

東 京 〒150-8303 東京都渋谷区神宮前6-27-8（京セラ原宿ビル2F） Tel:03-3797-4723

名古屋 〒461-0004 愛知県名古屋市東区葵3-15-31（住友生命千種ニュータワービル12F） Tel:052-936-6508

大 阪 〒532-0003 大阪府大阪市淀川区宮原3-5-24（新大阪第一生命ビル13F） Tel:06-6399-4344

九 州 〒812-0061 福岡県福岡市博多区博多駅南2-9-11（福岡山善ビル9F） Tel:092-472-6937

※定休日（土・日・祝日）以外に、年末年始・ゴールデンウィーク・夏期休暇などは休業いたします。

※所在地・電話番号を予告なく変更することがありますのでご了承ください。

日本語変換はオムロンソフトウェア(株)のAdvanced Wnn V2を使用しています。  
"Advanced Wnn V2" (c) OMRON SOFTWARE, Co. Ltd. 1999-2007 All Right Reserved.



本製品には、NECのフォント「FontAvenue」を使用しています。  
FontAvenueは、NECの登録商標です。

Operaは、Opera Software ASAの商標です。

本製品のTCP/IPは、エルミック・ウェスコム株式会社のKASAGO TCP/IPを搭載しています。



本製品のメールは、株式会社富士通ビー・エス・シーのBe Star Mailを使用しています。



本製品はJava Virtual Machine技術として、株式会社ACCESSのJV-Lite2を搭載しています。  
Copyright (C) 2000-2007 ACCESS CO., LTD.

ACCESS、JV-Liteは、株式会社ACCESSの日本またはその他の国における商標または登録商標です。

Javaおよび全てのJava関連の商標およびロゴは、米国およびその他の国における米国Sun Microsystems, Inc.の商標または登録商標です。



BitfoneおよびmProvelは、米国Bitfone社の商標です。

QRコードは、株式会社デンソーウェーブの登録商標です。

本取扱説明書に記載の会社名・商品名は各社の登録商標または商標です。

# 保証書 (お客様用) ●本保証書は、日本国内に限り有効です。This warranty is valid only in Japan.

京セラ製品をお買い上げいただきありがとうございます。

本保証書は、本保証書記載内容に基づき、無償修理をお約束するものです。万一保証期間内に故障した場合は、ウィルコムサービスセンターにお問い合わせいただくか、保証書をご提示のうえ京セラテクニカルサービスセンターまでお申し出ください。

品名	WX320KR
お買い上げ日	年 月 日
保証期間 (お買い上げ日より)	1年間 (バッテリーを除く)
お客様	お名前 ご住所 〒 電話番号 ( ) -
販売店	店名・住所・電話番号

お客様にご記入いただいた保証書の控えは、保証期間内のサービス活動のために記載内容を利用して頂く場合がございますので、ご了承ください。

<p><b>&lt;保証規定&gt;</b></p> <ol style="list-style-type: none"><li>取扱説明書・本体ラベル等の注意書に従った正常な使用状態で故障した場合には、保証期間内に限り無償修理いたします。</li><li>保証期間内でも次のような場合には、有償修理になります。<ol style="list-style-type: none"><li>使用上の誤り・不当な修理や改造による故障や損傷</li><li>落としたり、ぶつけてしまったことによる故障や損傷</li><li>雨や水、または液状 (ジュース、コーヒー、油等) のものに濡らしてしまったり、水やお湯の中に落としてしまったことによる故障や損傷</li><li>火災・地震・落雷・風水害・異常電圧・公害・塩害・ガス害・指定外の使用電源 (電圧・周波数) 及びその他天災地変などによる故障や損傷</li><li>車両、船舶への搭載などに使用された場合の故障や損傷</li><li>本保証書のご提示がない場合</li><li>本保証書に、お買い上げ日 (年月日) ・お客様名・販売店名の記入がない場合、あるいは字句を書き換えられた場合</li><li>消耗品 (バッテリー等) の交換</li><li>アンテナの折れや曲がり等の交換修理</li></ol></li><li>万一保証期間内に故障した場合は、ウィルコムサービスセンターにお問い合わせいただくか、保証書をご提示のうえ京セラテクニカルサービスセンターまでお申し出ください。<b>{この商品 (WX320KR) の出張修理対応は出来かねますので、ご了解の程お願い申し上げます。}</b></li><li>本商品の故障に起因する付随的損害については一切補償いたしません。</li><li>本保証書は再発行いたしませんので大切に保管してください。</li></ol>	<p><b>修理メモ</b></p> <div style="border: 1px solid black; height: 100px;"></div>
---	--

- 本保証書は、本書に明示した期間、条件のもとで、無償修理をお約束するものです。従って、本書によって保証書を発行している者 (保証責任者) 及び、それ以外の事業者に対するお客様の法律上の権利を制限するものではありません。
- 保証期間経過後の修理等についてご不明の場合はウィルコムサービスセンター、または取扱説明書に記載の京セラテクニカルサービスセンターにお問い合わせください。
- 本製品の補修用性能部品 (機能維持のために必要な部品) の保有期間について詳しくは、取扱説明書をご覧ください。

## 京セラ株式会社

〒612-8501 京都市伏見区竹田鳥羽殿町6番地

### 通信機器関連事業本部

〒224-8502 神奈川県横浜市都筑区加賀原2-1-1

<http://www.kyocera.co.jp/>

<http://www.kyocera.co.jp/prdct/telecom/consumer/>

KTR93W+FXX 0707SZ