

BOSE[®]



BOSE[®]
Better sound through research[®]

2011 Bose Corporation, The Mountain,
Framingham, MA 01701-9168 USA
AM350577 Rev 00



350577-0010

LIFESTYLE[®] V35/V25 HOME ENTERTAINMENT SYSTEMS
LIFESTYLE[®] T20/T10 HOME ENTERTAINMENT SYSTEMS

Setup Guide | ① 設置ガイド

SAFETY INFORMATION

Please read this guide

Please take the time to follow the instructions in this guide carefully. They will help you set up and use your system properly so you can enjoy its advanced features. Please save this guide for future reference.



 The lightning flash with arrowhead symbol within an equilateral triangle alerts the user to the presence of uninsulated, dangerous voltage within the system enclosure that may be of sufficient magnitude to constitute a risk of electric shock.

 The exclamation point within an equilateral triangle alerts the user to the presence of important operating and maintenance instructions in this guide.

WARNINGS:

- To reduce the risk of fire or electrical shock, do not expose the product to rain or moisture.
- Do not expose this apparatus to dripping or splashing, and do not place objects filled with liquids, such as vases, on or near the apparatus. As with any electronic products, use care not to spill liquids into any part of the system. Liquids can cause a failure and/or a fire hazard.
- Do not place any naked flame sources, such as lighted candles, on or near the apparatus.
- Keep the remote control battery away from children. It may cause a fire or chemical burn if mishandled. Do not recharge, disassemble, heat above 100°C (212°F), or incinerate. Dispose of used batteries promptly. Replace only with a battery of the correct type and model number.
- Contains small parts that may be a choking hazard. Not suitable for children under age 3.



CAUTIONS:

- Make no modifications to the system or accessories. Unauthorized alterations may compromise safety, regulatory compliance, and system performance, and may void the warranty.
- Long-term exposure to loud music may cause hearing damage. It is best to avoid extreme volume when using headphones, especially for extended periods.

Notes:

- Where the mains plug or appliance coupler is used as the disconnect device, such disconnect device shall remain readily operable.
- The product must be used indoors. It is neither designed nor tested for use outdoors, in recreation vehicles, or on boats.
- This product is intended to be used only with the power supply provided.
- The product label is located on the bottom of the product.

 Please dispose of used batteries properly, following any local regulations. Do not incinerate.

Additional safety information

See the additional instructions on the *Important Safety Information* sheet enclosed in the shipping carton.

Class B emissions

This device complies with FCC and Industry Canada RF radiation exposure limits set forth for general population. It must not be co-located or be operating in conjunction with any other antennas or transmitters.



This product conforms to all EU Directive requirements as applicable by law. The complete Declaration of Conformity can be found at www.Bose.com/compliance.

Welcome

Thank you for choosing a Bose® LIFESTYLE® system for your home. This guide provides step-by-step instructions for setting up your new system. There are two phases to the setup process:

Physical setup phase: Placing the system components and connecting them together.

Interactive setup phase: Completing your setup following the interactive steps on your TV screen provided by the UNIFY® intelligent integration system.

Unpacking

The parts of your new system are packaged in four numbered kits plus a small box containing the appropriate power cords:

- **1** Control console kit
- **2** Acoustimass® module kit
- **3** Speaker kit
- **4** Interactive kit
-  Power cord kit (used with kits 1 and 2)

Starting with Kit 1, unpack each kit and set up its contents before unpacking the next one.

Be sure to save all of the packing materials. These provide the safest means for any necessary shipping or transporting.

If any part appears damaged, do not attempt to use it. Notify Bose or your authorized Bose dealer immediately. For Bose contact information, refer to the address sheet included in Kit 4.

1

Control console kit

What you need for the following steps:

From Kit 1

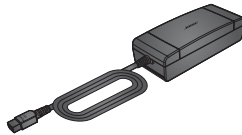
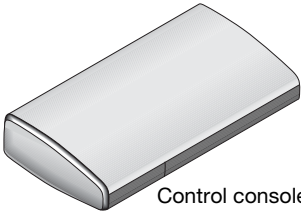

From the power cord kit



1. Place the control console on a flat, stable surface near your TV.

Note: Until your system is completely installed, it may be helpful to keep the control console positioned for easy access to its rear connection panel.

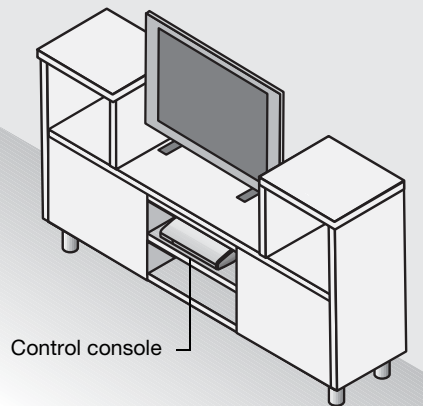

2. Plug one end of the HDMI™ cable into an HDMI INPUT connector on your TV.
If an HDMI cable is already connected to an HDMI input on your TV, you can use this one. Just disconnect the other end.

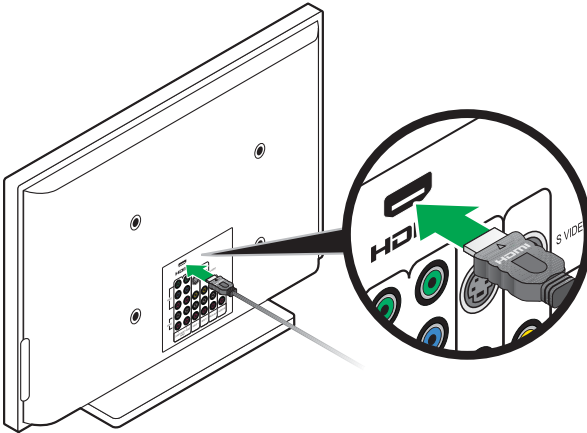

3. Plug the other end of the HDMI cable you are using into the connector labeled **HDMI OUT Video to TV** on the control console.

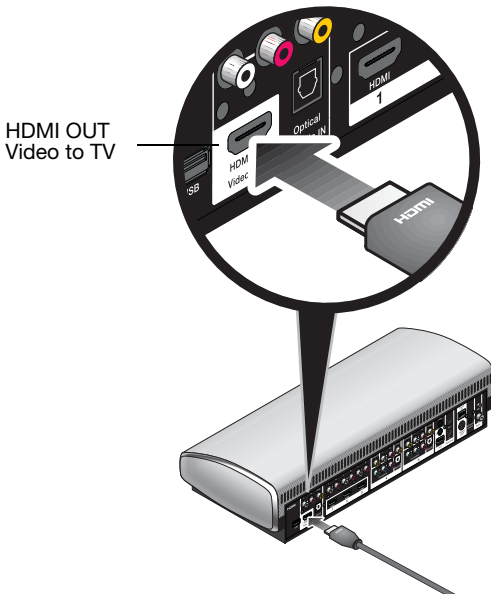

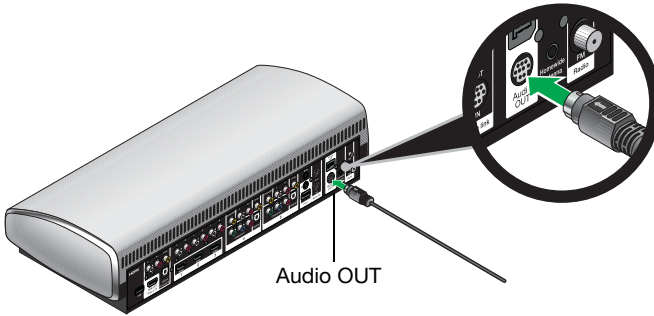

SYSTEM SETUP

4. Plug one end of the audio input cable into the **Audio OUT** connector on the control console.
 - Make sure the flat surface with the arrow on the plug faces up.
 - Leave the other end of the cable on the floor. You will be asked to connect it while setting up the next kit.

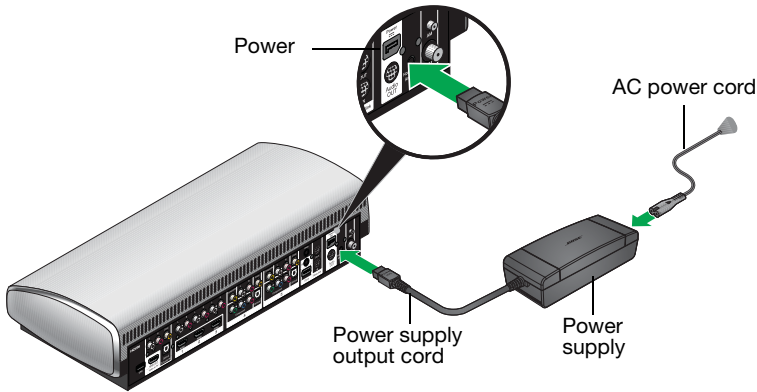

5. Plug the power supply output cord into the control console **Power** connector.



6. Remove a power cord from the power cord kit. 
7. Plug one end of the power cord into the power supply.
Make sure you push the plug in as far as it can go.
8. Plug the other end of the power cord into a live AC (mains) power outlet.
9. Continue with Kit **2** on the next page.

2

Acoustimass® module kit

What you need for the following steps:

From Kit 2

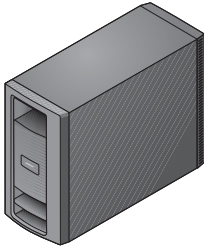

Acoustimass module



From the
power
cord
kit



Power cord

1. Place the Acoustimass module on the floor at the same end of the room as the TV. Make sure there is a live AC outlet nearby.

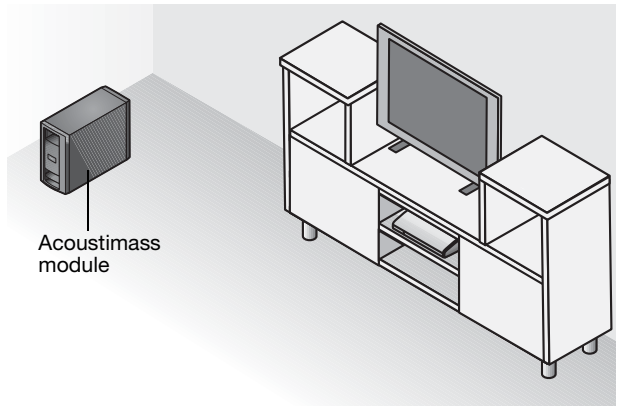

2. Lay the module on its side and locate the connector panel.

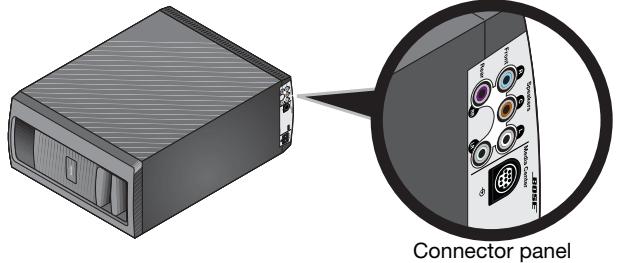

Connector panel

SYSTEM SETUP

CAUTION: DO NOT stand the Acoustimass® module on its front or back end.

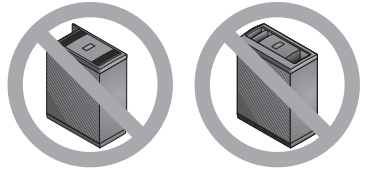

3. Plug the free end of the audio input cable into the **Media Center** connector on the Acoustimass module.

Make sure the flat surface with the arrow faces the front of the module.

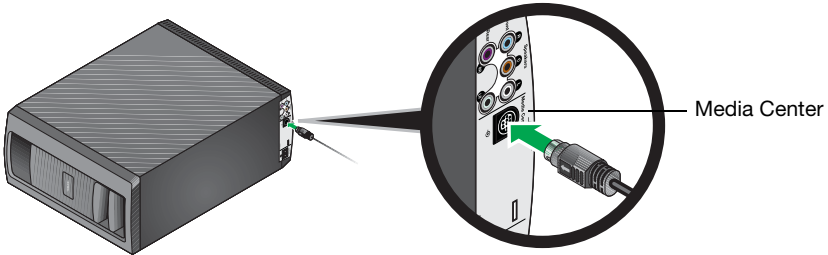

4. Remove a power cord from the power cord kit.



5. Plug one end of the power cord into the **AC Power** connector on the Acoustimass module.

Make sure you push the plug in as far as it can go.

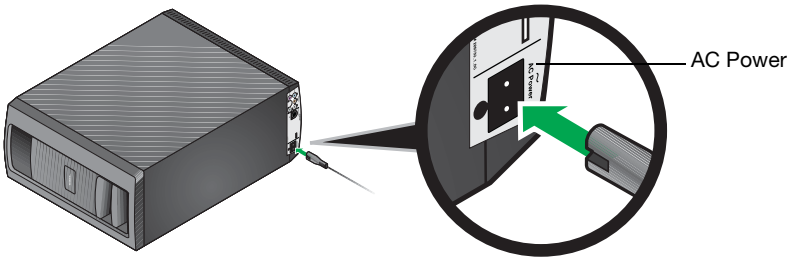

6. Plug the other end of the power cord into a live AC (mains) power outlet.
7. Continue with Kit **3** on the next page.

3

Speaker kit

What you need for the following steps:

From Kit 3: System speakers (one set of the three types shown)

Jewel Cube® speakers

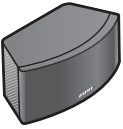

(1) Center front speaker

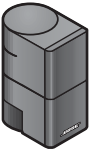

(4) Left or right, front or rear speaker

Direct/Reflecting® cube speaker arrays

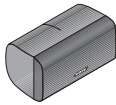

(1) Center front speaker

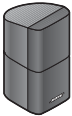

(4) Left or right, front or rear speaker

Virtually Invisible® single cube speakers



(5) Left or right, front or rear, and center front speaker

Front speaker cables



Left front (L)
White



Right front (R)
Light blue



Center front (C)
Brown

Rear speaker cables

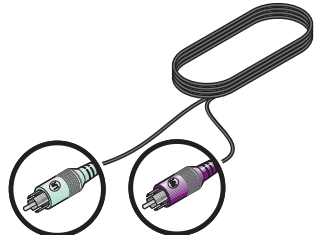

Left rear (LR)
Light green



Right rear (RR)
Purple

SYSTEM SETUP

Note: You can place system speakers on wall brackets or floor stands. To purchase these accessories, contact your local Bose dealer or visit www.Bose.com.

1. Place the center front speaker on a stable and level surface directly above or below the center of your TV screen as in the following example.

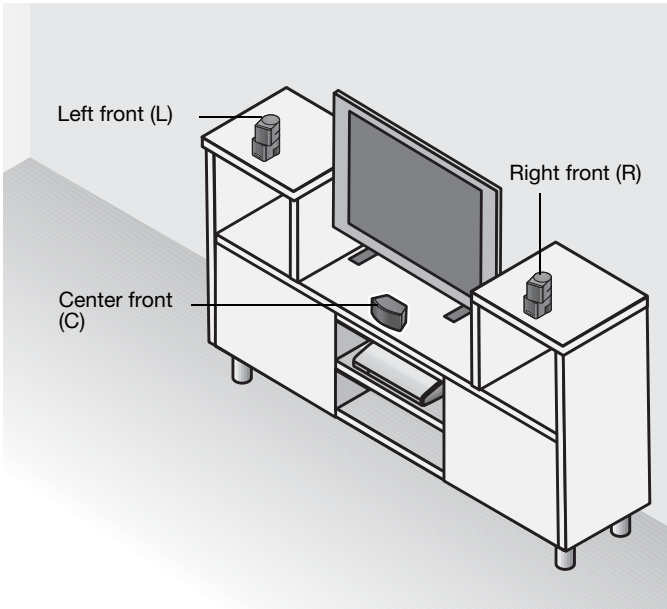

2. Place one speaker to the left and one to the right of the TV.
 - Keep each speaker within 3 ft (1 m) of the TV screen to prevent too much separation of the sound from the picture. Vary this distance to suit your room conditions and personal preference.
 - If placing the speakers in an enclosed bookcase shelf, position them at the front edge of the shelf.
 - If you have Jewel Cube® or Direct/Reflecting® cube speakers, rotate the cubes so that one cube of each speaker points forward into the room and the other points at a side wall to create reflected sound.

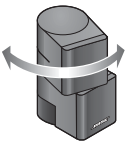

3. Place the rear speakers toward the back of the room behind the viewers at ear height (when seated) or higher, if possible.

- Make sure the 50 ft (15.2 m) rear speaker cables will reach from the speakers to the Acoustimass® module.
- Aim the speakers away from the listeners to prevent them from pinpointing the exact location of the sound source.
- If you have Jewel Cube® or Direct/Reflecting® cube speakers, rotate the cubes so that one cube of each speaker points forward into the room and the other points at a side wall to create reflected sound.

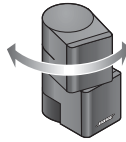
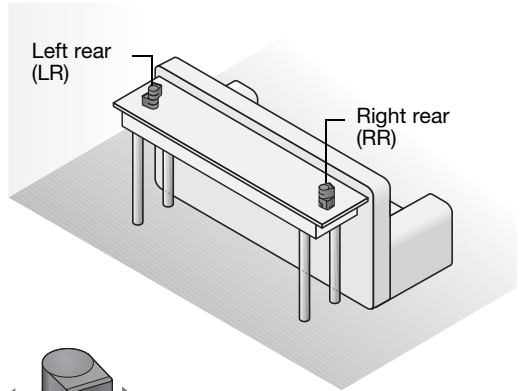

4. Locate the colored connectors on the bottom panel of the Acoustimass module.

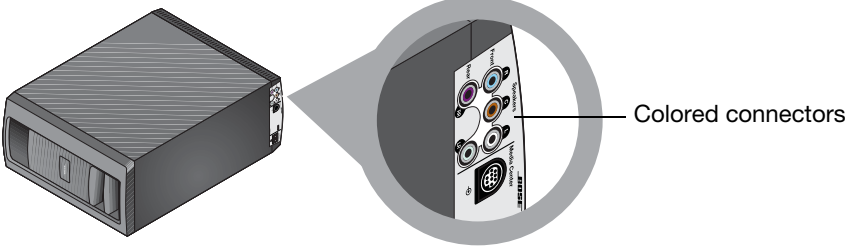

5. Plug the speaker cables into the Acoustimass module connectors. Be sure to match each cable plug to each connector by the color code.

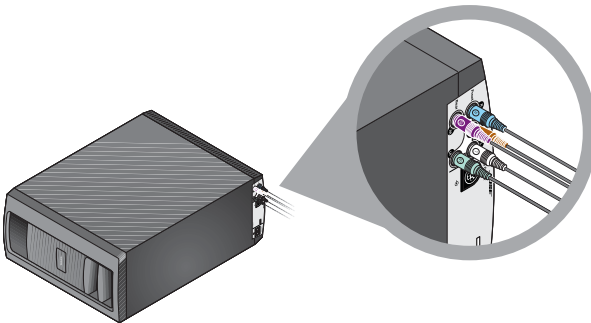

SYSTEM SETUP

6. Locate the speaker position markings on the free ends of the speaker cables.

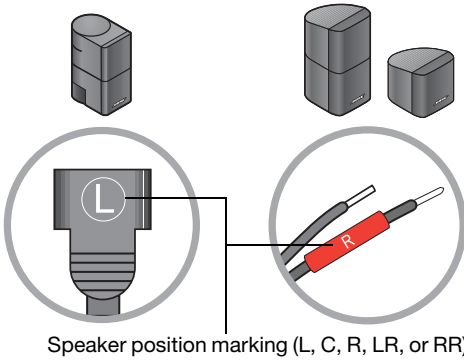

Speaker position marking (L, C, R, LR, or RR)

7. Using the speaker position markings, run each cable out to its respective speaker as in the following setup example of a room.

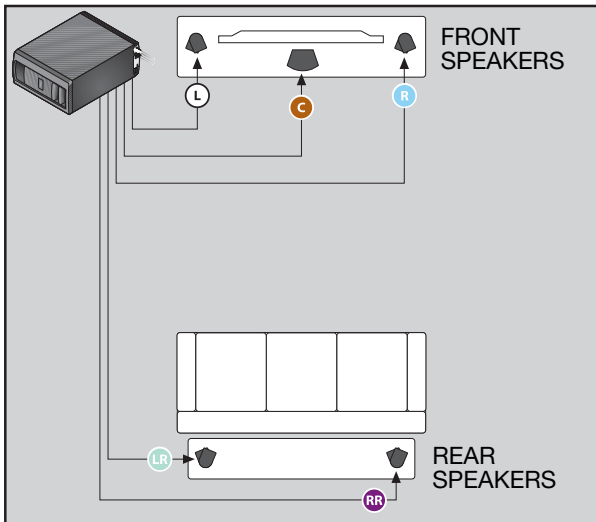

8. Connect the speaker cable to the type of speaker you have.

Jewel Cube® speakers:

Insert the plug into the speaker connector.

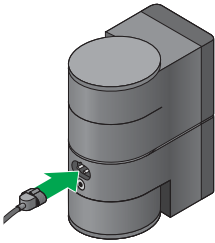

Direct/Reflecting® and Virtually Invisible® single cube speakers:

Press the button and insert the wires. Connect the red-collared wire to the red connector. Connect the other wire to the black connector.

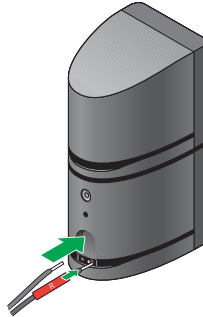

Note: The rear speaker cables are webbed together. You can pull them apart as needed.

9. Put the Acoustimass® module in its final position:

- Upright (BEST) or on either side (ALTERNATE).
- With the front opening facing into the room.
- At least 18 in (45 cm) from any TV to avoid magnetic interference with the TV image. Move it farther away if you still notice interference.

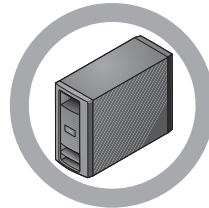

BEST

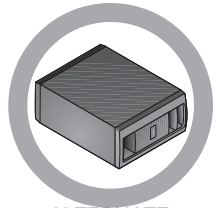

ALTERNATE

CAUTION: Do not put electronic media, such as video or audio tapes, on or next to the module for long periods of time. The magnetic field surrounding the module may erase some or all of the recorded material.

CAUTION: DO NOT BLOCK the ventilation openings on the module. This can cause it to overheat.

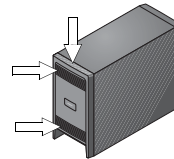

10. Continue with Kit **4** on the next page.

4

Interactive kit

What you need for the following steps:

From Kit 4



Remote control with batteries



ADAPTiQ® audio calibration headset

Congratulations! At this point you have set up the control console, the Acoustimass® module, and the speakers. You are now ready to turn on your system and enter the interactive phase of the setup process using the UNIFY® intelligent integration system.

IMPORTANT!

- **Before you start, make sure your speakers and Acoustimass module are in their final positions.**
- **Do not connect any devices to the control console at this time. The instructions provided on your TV will tell you when to do this.**

1. Slide the battery compartment cover off the back of the remote control.

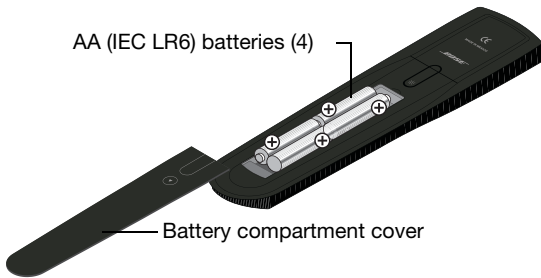

2. Install four AA (IEC LR6) batteries, matching the polarity markings (+ and -) to the markings inside the battery compartment.
3. Slide the battery cover back into place.

4. Press the power button (⏻) on the control console to turn on your system.

Because the system is in a low power state when in standby, it takes several seconds to start. When the power light changes from blinking to steady green, your system is ready to use.



5. Turn on your TV.
6. Using the remote that came with your TV, change the TV input to the one that is connected to your LIFESTYLE® system.
7. Follow the instructions on your TV screen. You will be prompted to do the following:
 - Select your language.
 - Optimize the audio from your system using the ADAPTIQ® audio calibration system.
 - Connect audio/video devices to the control console.
 - Configure your Bose® remote to control your connected devices.

Other Kit 4 items

The remaining items in Kit 4 may or may not be required to set up your LIFESTYLE® system. For more information on using these accessories or adding other devices to your system at another time, see the operating guide.

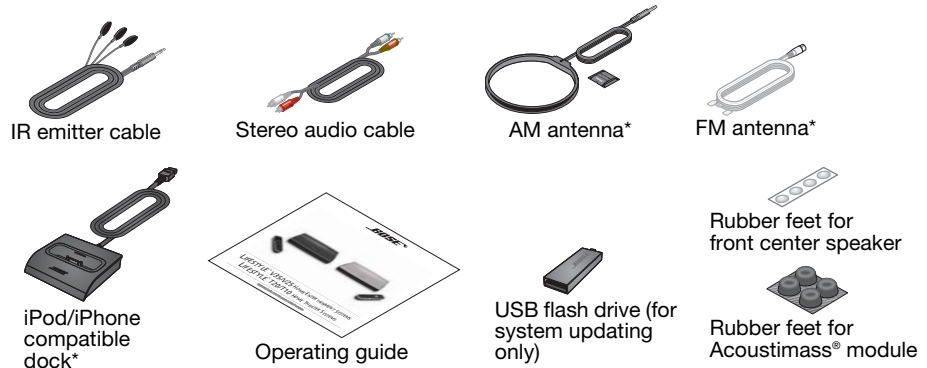

*For LIFESTYLE® V25 and V35 systems only.

Applying rubber feet

When placing the Acoustimass® module on bare floors, you can attach the included rubber feet to the bottom of the module for greater stability and to protect your floor.



Rubber feet for Acoustimass module

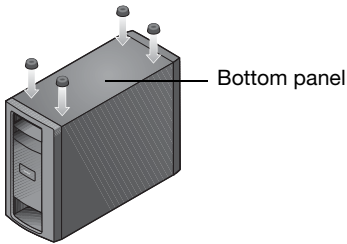

Vibration can cause speakers to move, particularly if placed on a smooth surface like glass or highly polished wood. If you are placing the center speaker on such a surface, you can attach the included rubber feet to the bottom of the speaker for greater stability.



Rubber feet for front center speaker

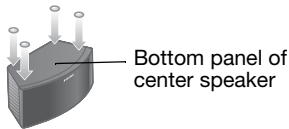

If you have setup problems

If you experience any difficulties during the setup process, such as an unrecognized device remote or a connection error, you can reactivate the interactive setup mode at any time and correct or change part of your system setup. See “Using the Setup Mode” in your system operating guide.

For help in trying to resolve any problems, see the troubleshooting table in your system operating guide.

Contacting customer service

For additional help in solving problems, contact Bose® Customer Service. See the address sheet included in Kit 4.

Applicable only for LIFESTYLE® V25 and V35 home entertainment systems

“Made for iPod” and “Made for iPhone” mean that an electronic accessory has been designed to connect specifically to iPod or iPhone, respectively, and has been certified by the developer to meet Apple performance standards. Apple is not responsible for the operation of this device or its compliance with safety and regulatory standards. Please note that the use of this accessory with iPod or iPhone may affect wireless performance.

iPod and iPhone are trademarks of Apple, Inc., registered in the U.S. and other countries. All other marks are registered trademarks and trademarks of Bose Corporation.

HDMI and the HDMI Logo are trademarks or registered trademarks of HDMI Licensing LLC in the United States and other countries.

安全上の留意項目

このガイドは必ずお読みください。

ガイドの指示に注意して、慎重に従ってください。ご購入いただいたシステムを正しくセットアップして操作し、機能を十分に活用いただくために役立ちます。また、必要なときにすぐにご覧になれるように大切に保管しておくことをおすすめします。

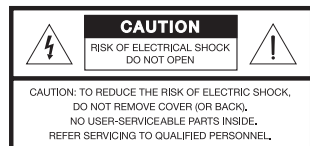

 正三角形に矢印付き稲妻マークが入った表示は、製品内部に電圧の高い危険な部分があり、感電の原因となる可能性があることをお客様に警告するものです。

 正三角形に感嘆符が入った表示は、製品本体にも表示されている通り、この取扱説明書の中で、取り扱い上およびメンテナンス上、重要な項目であることをお客様に警告するものです。

警告:

- 火災や感電を避けるため、製品を雨にあてたり、湿度のある場所で使用しないでください。
- 水漏れやしぶきがかかるような場所でこの製品を使用しないでください。また、花瓶などの液体が入った物品を製品の上や近くに置かないでください。他の電気製品と同様、システム内に液体が侵入しないように注意してください。液体が侵入すると、故障や火災の原因となることがあります。
- 火の付いたろうそくなどの火気を製品の上や近くに置かないでください。
- 子供がリモコンの電池に手を触れないようにしてください。取り扱いを誤ると、火災や火傷の原因となることがあります。電池を充電したり、分解したり、100°Cを超える熱を与えたり、焼却したりしないでください。使用済みの電池は速やかに処分してください。交換する場合は、正しい種類と型番の電池を使用してください。
- のどに詰まりやすい小さな部品が含まれています。3歳未満のお子様には適していません。



注意:

- システムまたはアクセサリを改造しないでください。許可なく製品を改造すると、システムの安全性と性能が損なわれるだけでなく、法令遵守の問題が生じ、製品保証が無効となる場合があります。
- 大きな音量で長時間続けて聞くと、聴力に悪い影響を与えることがあります。ヘッドホンを長時間使用する場合は、過度な音量を避けるようにしてください。

注記:

- 万一の事故や故障に備えるために、電源プラグはよく見えて容易に手が届く位置にあるコンセントに接続してください。
- この製品は室内専用です。屋外、RV車内、船上で使用するには設計されていません。また、このような使用のテストもされていません。
- この製品には付属の電源アダプターを使用してください。
- 製品ラベルは本体下部にあります。

 使用済みの電池は、お住まいの地域の条例に従って正しく処分してください。焼却しないでください。

その他のご注意

その他の注意については、パッケージに同梱の『安全上の重要なご注意』シートを参照してください(北米のみ)。

Class B emissions

This device complies with FCC and Industry Canada RF radiation exposure limits set forth for general population. It must not be co-located or be operating in conjunction with any other antennas or transmitters.

 This product conforms to all EU Directive requirements as applicable by law. The complete Declaration of Conformity can be found at www.Bose.com/compliance.

はじめに

Bose® LIFESTYLE® systemをご購入いただき、ありがとうございます。このガイドでは、ご購入いただいたシステムをセットアップする方法について、順を追ってご説明いたします。システムのご購入時は、まずこちらの「①設置ガイド」を先にお読みください。セットアップ手順は次の2段階に分かれています。

システムの設置と接続: システムコンポーネントを設置し、相互に接続します。

システムの初期設定: UNIFY 設定サポートシステムにより、テレビ画面に表示される手順に従ってセットアップを完了します。

付属品の確認

システムの内容物は4つのキットに分かれています。その他に、電源コードが収納された小さな箱があります。

- **1** コンソールキット
- **2** アクースティマスモジュールキット
- **3** スピーカーキット
- **4** インタラクティブキット
-  電源コードキット(キット1と2で使用)

次ページ以降の説明に従い、まずキット1から順にパッケージを開けて、セットアップを行います。セットアップを終えるまで次のキットは開けないでください。

箱や梱包材は、後日修理やメンテナンス等が必要になった場合のために保管しておくことをおすすめします。

もし、開梱時に損傷などが発見された場合や内容物が不足している場合は、そのままの状態を保ち、直ちにお買い上げになった販売店までご連絡ください。そのままでの使用はおやめください。

注意:

本製品は、HDMI 入力端子が装備されたテレビにのみ接続することができます。

説明の便宜上、取扱説明書に描かれたイラストは実物と異なる場合があります。

1

コンソールキット

この手順で必要となるもの

キット1の内容物

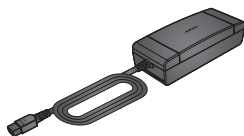
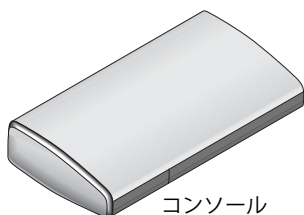

電源コードキットの内容物



1. コンソールは、テレビに近い安定した場所に水平に設置します。

注記：システムの設置が完了するまで、コンソールはひとまず背面パネルにある接続部に手が届きやすい場所に仮置きすることをおすすめします。

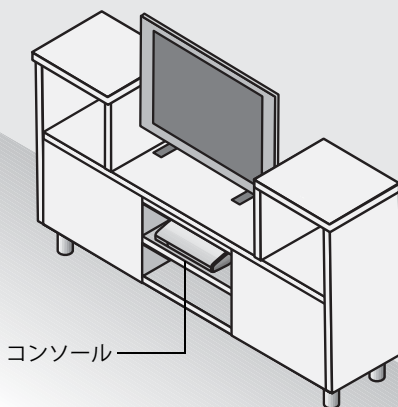

2. HDMI™ケーブルの片側をテレビのHDMI入力端子に差し込みます。

テレビのHDMI入力にHDMIケーブルを接続済みの場合は、接続されているケーブルをそのまま使用するため、反対側を抜いてください。

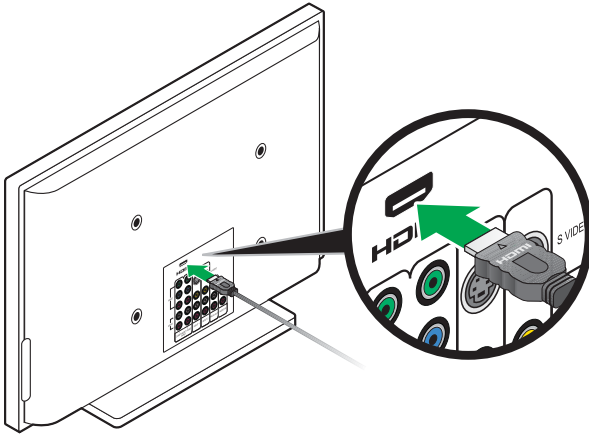

3. HDMIケーブルの反対側を、コンソールの[HDMI OUT Video to TV]端子に差し込みます。

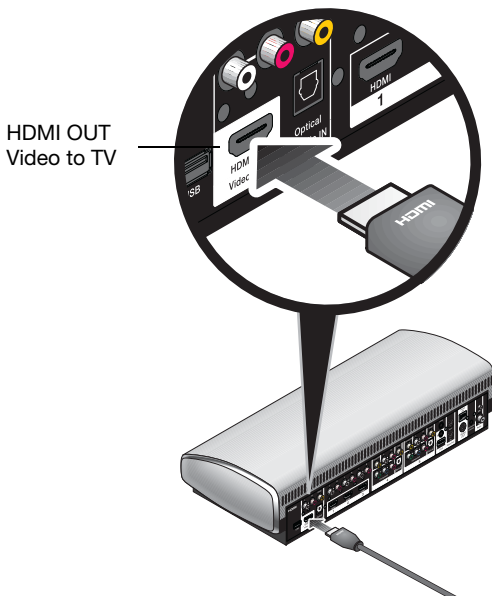

システム設定

- 音声入力ケーブルの片側をコンソールの **[Audio OUT]** 端子に差し込みます。
 - 矢印が表示された平らな面を上に向けてプラグを差し込んでください。
 - ケーブルの反対側は床に垂らしておきます。次のキットをセットアップする際に、このケーブルの接続が必要となります。

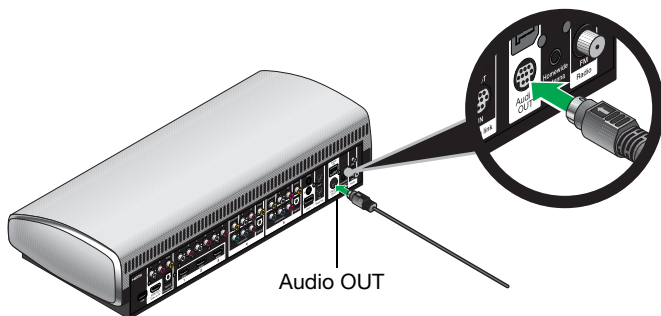

- 電源アダプター出力ケーブルをコンソールの **[Power]** 端子に差し込みます。

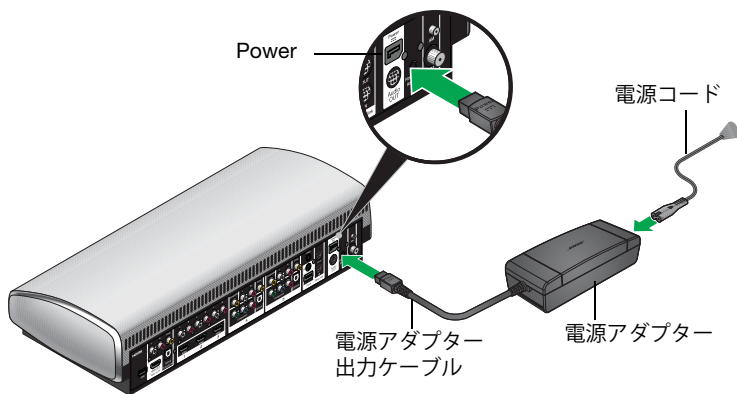

- 電源コードキットから電源コードを取り出します。



- 電源コードの片側を電源アダプターに奥までしっかりと差し込みます。
- 電源コードの反対側を、壁のコンセントに差し込みます。
- 次のページのキット **2** の手順に進みます。

2

アコースティマスモジュールキット

この手順で必要となるもの

キット2の内容物

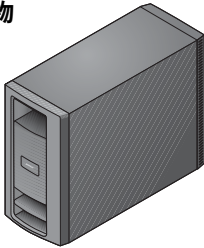

アコースティマスモジュール



電源コードキットの内容物



電源コード

1. アコースティマスモジュールは、室内にテレビが置かれている側の床面に設置します。電源コンセントが近くにある場所に設置してください。

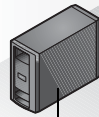

アコースティマスモジュール

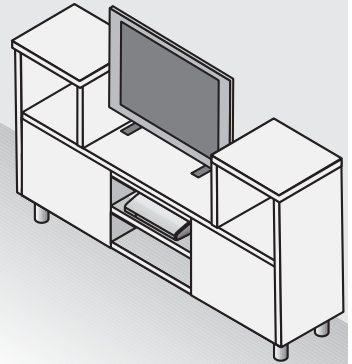

2. アコースティマスモジュールを横に倒して、端子パネルの位置を確認します。

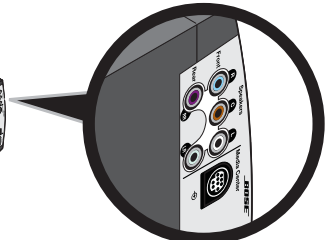
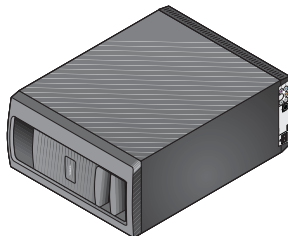

端子パネル

システム設定

注意：アコースティマスモジュールは、前面または背面を下にして置かないでください。

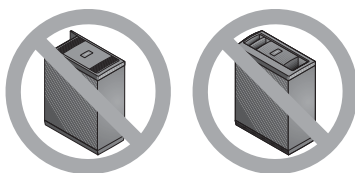

3. 音声入力ケーブルの接続されていない側を、アコースティマスモジュールの **[Media Center]** 端子に差し込みます。

矢印が表示された平らな面をアコースティマスモジュールの前面方向に向け、プラグを差し込んでください。

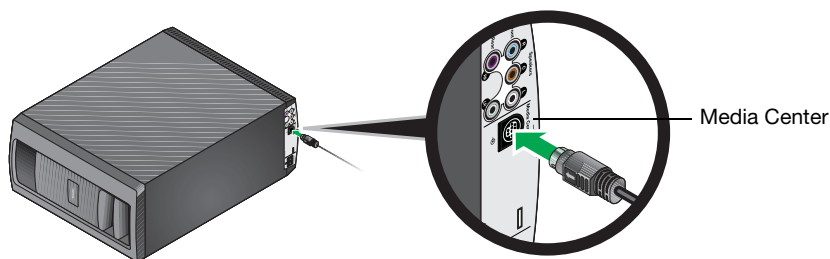

4. 電源コードキットから電源コードを取り出します。



5. 電源コードの片側を、アコースティマスモジュールの **[AC Power]** 端子に奥までしっかり差し込みます。

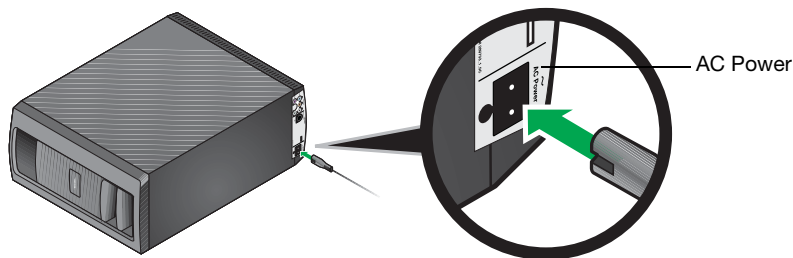

6. 電源コードの反対側を、壁のコンセントに差し込みます。

7. 次のページのキット **3** の手順に進みます。

3

スピーカーキット

この手順で必要となるもの

キット3: システムスピーカー(下図の3種類のうちいずれか)

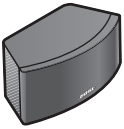
**Jewel Cube®
スピーカー**

フロントセンター
スピーカー 1台

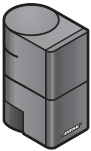

フロント左右、
およびリア左右
スピーカー 4台

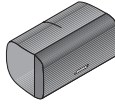
**Direct/Reflecting®
キューブスピーカー
アレイ**

フロントセンタース
ピーカー 1台

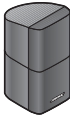

フロント左右、
およびリア左右
スピーカー
4台

**Virtually Invisible®
シングルキュー
ブスピーカー**

フロント左右、
リア左右、および
フロントセンタース
ピーカー 5台

フロントスピーカー用ケーブル



フロント左(L)
白



フロント右(R)
ライトブルー

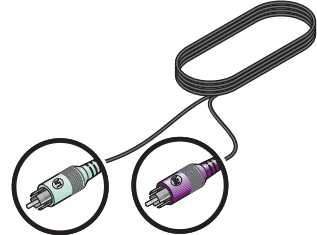

フロントセンター(C)
茶

リアスピーカー用ケーブル

リア左(LR)
ライトグリーン

リア右(RR)
紫

システム設定

注記：システムスピーカーは天井吊り・壁掛けブラケットまたはフロアスタンドにも設置できます。これらのアクセサリにつきましては、お近くのポーズ製品販売店、または弊社ユーザーサポートセンターまでお問い合わせください。なお弊社Webサイトにおきましても、各種アクセサリをご紹介します。

1. フロントセンタースピーカーを、テレビの中心線の真上または真下の安定した場所に水平に設置します。下の例をご参照ください。

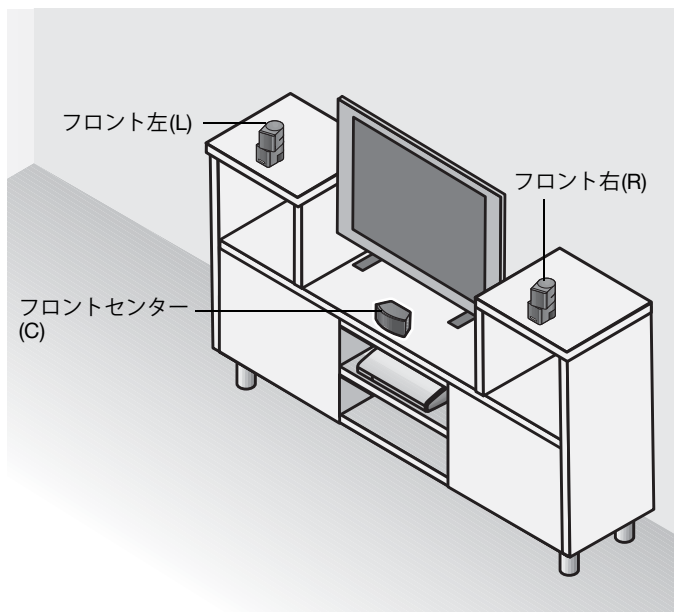

2. フロント左/右スピーカーを、テレビの両側に1台ずつ設置します。

- スピーカーは、音声が映像から離れすぎないように、テレビ画面の端から1 m以内のところに設置することをおすすめします。部屋の状況やお好みに応じて、スピーカーの距離を決めてください。
- 本棚のような囲まれた場所にスピーカーを置く場合は、棚の前面端に合わせて設置してください。
- Jewel Cube® または Direct/Reflecting® キューブスピーカーをご使用の場合は、反射音成分を得るため、各スピーカーのキューブ1つを後方の壁に向けてまっすぐに、もう1つが横の壁に向くようにキューブを回転させてください。

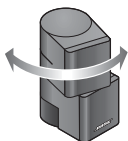

3. リアスピーカーは、お部屋の後方、リスナーの後ろに設置します。可能であれば、座った時の耳の高さと同じか、それより高い位置に設置してください。

- リアスピーカー用ケーブル(長さおよそ15 m)が、スピーカーからアコースティマスモジュールまで届くことを確認してください。
- スピーカーがあまりリスナーに近すぎると、スピーカーからの直接音が強く意識され過ぎ、臨場感が失われます。スピーカーは席から少々離して設置してください。
- Jewel Cube® または Direct/Reflecting® キューブスピーカーをご使用の場合は、反射音成分を得るため、各スピーカーのキューブ1つを前方正面に向け、もう1つが横の壁に向くようにキューブを回転させてください。

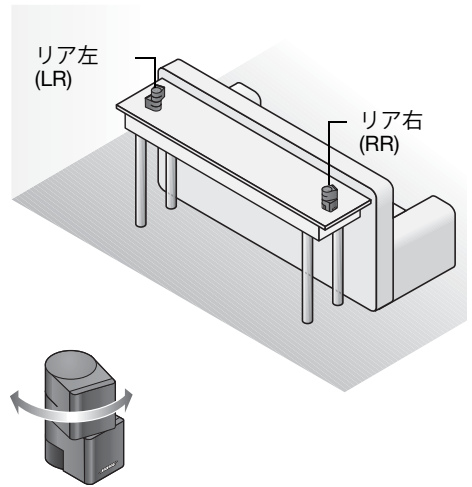

4. アコースティマスモジュールの端子パネルにある色分けされた端子の位置を確認します。

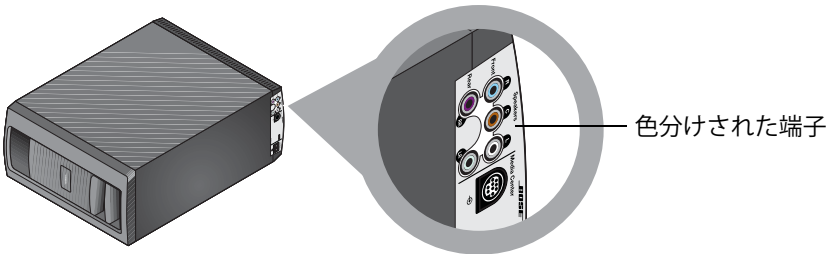

5. スピーカーケーブルを、アコースティマスモジュールの端子に差し込みます。各ケーブルのプラグの色と端子の色を合わせてください。

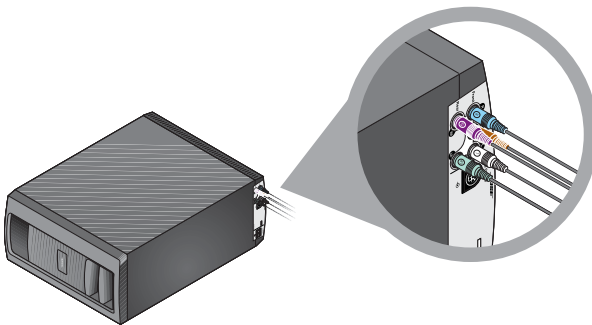

システム設定

6. スピーカーケーブルのもう一方の端にあるスピーカー位置表示を確認します。

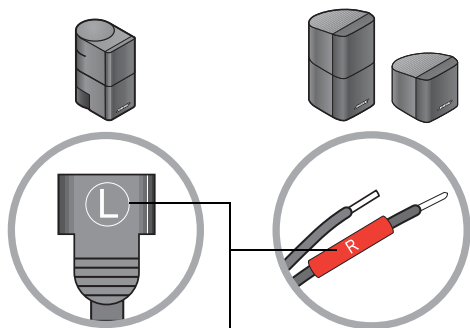

スピーカー位置表示(L、C、R、LR、RR)

7. スピーカー位置表示を見て、各ケーブルを対応するスピーカーまで延ばします。次の図の例をご参照ください。

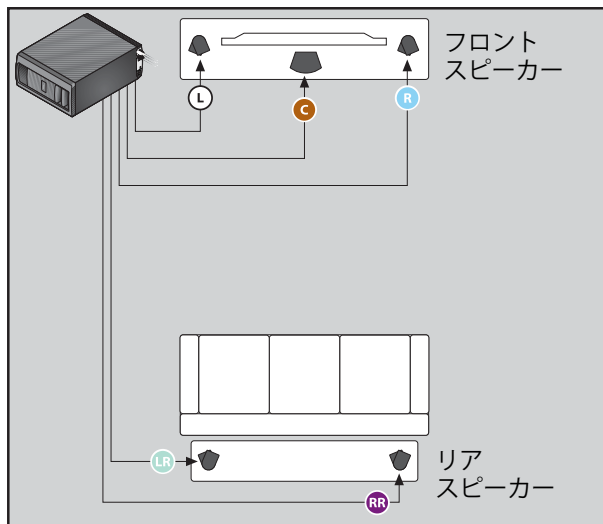

8. 使用するスピーカーに合わせて、スピーカーケーブルを接続します。

Jewel Cube® スピーカー:

スピーカー端子にプラグを差し込みます。コネクターは突起がある面が上です。

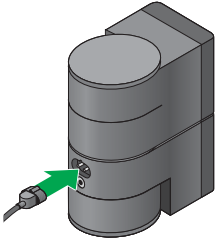
**Direct/Reflecting® および Virtually Invisible® シングルキューブスピーカー:**

ボタンを押して先バラ線を差し込みます。赤い表示のあるコードを赤の端子に、もう1本のコードを黒の端子に接続してください。

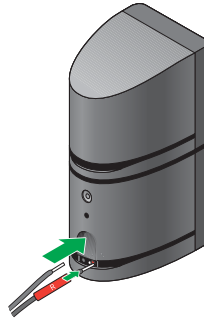

注記: 2本のリアスピーカー用ケーブルが1本にまとまっています。2本を引き離して広げ、ご使用ください。

9. アークスティマスモジュールを使用する場所に置きます。

- 縦に置く方法が最適ですが、横に倒して置いても構いません。
- 前面の開口部を室内に向けます。
- ブラウン管式テレビをお使いの場合は、磁力によってテレビ画面が乱れないように、アークスティマスモジュールをテレビから45 cm以上離して設置してください。画面が乱れる場合は、さらに離してみてください。

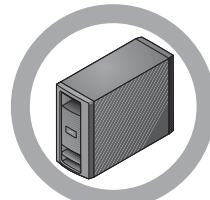

最適な設置方法

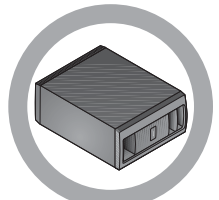

別の設置方法

注意: アークスティマスモジュールは、非防磁スピーカーです。ビデオテープやカセットテープなど、磁気メディアをアークスティマスモジュールの上や横などに長時間放置しないでください。アークスティマスモジュールの磁気が影響して、記録の一部または全部が消去される場合があります。

注意: アークスティマスモジュール背面換気用の開口部をふさがないでください。過熱して火災の原因になる場合があります。

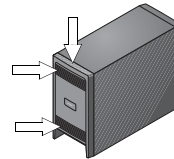
10. 次のキット **4** の手順に進みます。

4

インタラクティブキット

この手順で必要となるもの

キット4の内容物



リモコンおよび
電池



ADAPTiQ® 自動音場補正システム用
ヘッドセット

ここまでの手順で、コンソール、アコースティマスモジュール、スピーカーの設置および接続が完了しました。次にシステムの電源を入れて、ナビゲーションシステム UNIFY® によるセットアップを開始します。

重要:

- セットアップを始める前に、スピーカーとアコースティマスモジュールを必ず使用する場所に設置してください。
- コンソールには、まだ他の機器を接続しないでください。テレビ画面に表示される手順に従って、機器を接続してください。

1. リモコンの裏側にあるバッテリーカバーをスライドして外します。

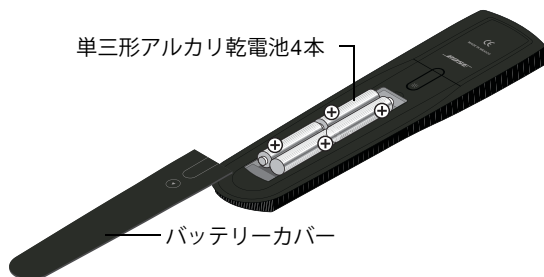

単三形アルカリ乾電池4本

バッテリーカバー

2. 電池ケースに表示されている+と-の向きと乾電池の+と-の向きを正しく合わせて単三形アルカリ乾電池4本を入れます。
3. バッテリーカバーを元通りにスライドして閉じます。

4. コンソールの電源ボタン(⏻)を押して、システムの電源を入れます。

電源投入時は省電力状態から復帰するため、起動までに数秒～十数秒間を要します。電源ランプの点滅が緑の点灯になると、システムが使用可能な状態になります。



5. テレビの電源を入れます。
6. テレビのリモコンまたはテレビ本体のボタンを使用して、テレビ入力を LIFESTYLE® system を接続した HDMI 入力に切り替えます。
7. テレビ画面に表示される手順に従い、UNIFY® によるセットアップを完了します。セットアップの流れは、以下の通りです。
- 言語を選択します。
 - ADAPTIQ® デジタル自動音場補正システムによる、室内の音場補正を行います。
 - コンソールに AV 機器を接続します。
 - Bose® リモコンで接続機器を操作できるように設定します。

キット4に含まれているその他の内容物

キット4に含まれている内容物の一部は、LIFESTYLE® system の初期セットアップでは使用しません。これらの内容物の使用方法、または他の機器を後で追加する方法については、操作ガイドの「セットアップモードの使用」を参照してください。



IR(赤外線)
エミッター



ステレオ音声ケーブル



AMアンテナ*



FMアンテナ*

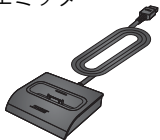

iPod/iPhone
用ドック*



操作ガイド



USBドライブ
(システムアップ
デート専用)



ゴム足(フロントセン
タースピーカー用)



ゴム足(アコースティ
クスモジュール用)

* LIFESTYLE® V35/V25システムのみ

ゴムの取り付け方法

アークスティマスモジュールを床に直接置く場合は、安定性の向上と床の保護のため、アークスティマスモジュールの下に付属のゴムを取り付けることをおすすめします。

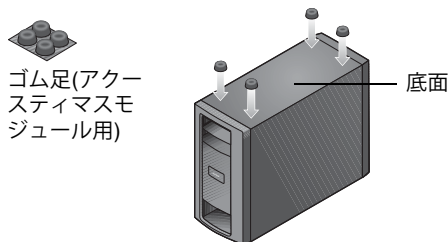

ガラス面やワックスのかかった木材の床に設置している場合、振動によってスピーカーの位置がずれることがあります。センタースピーカーをそのような面に設置する場合は、付属のゴム足を取り付けることをおすすめします。

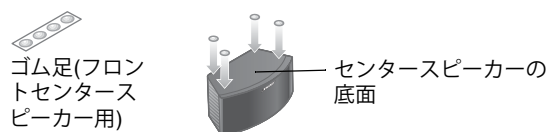

製品のゴム足について

注意:

- ゴム足は素材の性質から、設置面の塗料によっては、移行または汚染を示す可能性があります。事前にご確認のうえご使用ください。
- 付属のゴム足は高摩擦性を有している分、塗装面との接触面に密着しやすい性質を持っております。接触面の一部を剥がしてしまう可能性も有りますので、事前にご確認のうえご使用ください。

セットアップ時のトラブル

機器がリモコンに反応しない場合や接続に障害がある場合など、セットアップ中にトラブルが発生したときは、いつでもセットアップモードに戻って、システム設定を修正または一部変更することができます。詳しくは操作ガイドの「セットアップモードの使用」を参照してください。

トラブルが発生した場合の解決方法については、操作ガイドの「故障かな?と思ったら」を参照してください。

お問合せ先

トラブル解決のための詳細情報については、ボーズ株式会社ユーザーサポートセンターにお問い合わせください。お問い合わせ先は、操作ガイドをご覧ください。

LIFESTYLE® V25およびV35ホームエンターテイメントシステムにのみ適用されます

「Made for iPod」および「Made for iPhone」とは、それぞれiPodあるいはiPhone専用に接続するよう設計され、アップルが定める性能基準を満たしているとデベロッパによって認定された電子アクセサリーであることを示します。アップルは、本製品の機能および安全および規格への適合について一切の責任を負いません。このアクセサリーをiPodまたはiPhoneと使用すると、無線の性能に影響する可能性がありますのでご注意ください。

iPodおよびiPhoneはApple, Inc.の商標であり、アメリカ合衆国および他の国々で登録されています。その他全ての商品名はBose Corporationの登録商標および商標です。

HDMIおよびHDMIのロゴはHDMI Licensing, LLCの米国および他の国々における商標または登録商標です。

