

仕様

電子レンジ	消費電力	1.26 kW
	高周波出力	850 W ^{*1} 500~100 W相当
	発振周波数	2,450 MHz
トースター	消費電力	1.33 kW
	ヒーター出力	1.28 kW
オーブン	消費電力	1.33 kW
	ヒーター出力	1.28 kW
	温度調節範囲	発酵(40℃)・100~230℃ ●このオーブンレンジの230℃の温度での運転時間は約5分間です。 その後は自動的に200℃に切り替わります。
電源	交流100 V (50-60 Hz共用)	
質量	約10.2 kg	
寸法	外形	幅455 mm×奥行352 mm×高さ293 mm
	庫内	幅269 mm×奥行288 mm×高さ165 mm (丸皿<ターンテーブル>直径270 mm)
消費電力量の目安		
区分名 ^{*2}	B:オーブンレンジ(ヒーターの露出があるもので30L未満のもの)	
電子レンジ機能の年間消費電力量	59.4 kWh / 年	
オーブン機能の年間消費電力量	9.8 kWh / 年	
年間待機時消費電力量	0.0 kWh / 年	
年間消費電力量	69.2 kWh / 年	

^{*1} 高周波出力850Wは短時間高出力機能(最大1分30秒)であり、調理中自動的に500Wに切り替わります。
この機能は直接 **1 あたため** ボタンを押してあたためるとき、**8-9 飲み物** ボタンの「8 牛乳・コーヒー」、
「9 酒かん」で働きます。

^{*2} 区分名は省エネ法に基づき、機能、加熱方式、および庫内容積の違いで分かれています。

- コンセントに電源プラグを差した状態で、表示部が消灯しているときの消費電力は0Wです。
(表示部「0」表示のときは約0.8W)
- 年間消費電力量(kWh / 年)は省エネ法・特定機器「電子レンジ」新測定法による数値です。
- 実際にお使いになるときの年間消費電力量は周囲環境、使用回数、使用時間、食品の量によって変化します。
- この製品は、日本国内用に設計されています。電源電圧の異なる外国では、使用できません。
また、アフターサービスもできません。

愛情点検

長年ご使用のオーブンレンジの点検を!



こんな症状は
ありませんか

- 丸皿が回転しない。
- 電源コードやプラグが異常に熱くなる。
- 異常なおいや音がある。
- ドアに著しいガタや変形がある。
- 触ると電気を感ずる。
- その他の異常や故障がある。

ご使用
中止

事故防止のため、
ご使用を中止し、
コンセントから
電源プラグを抜いて
販売店へ点検を
ご依頼ください。

パナソニックの会員サイト「**CLUB Panasonic**」で「**ご愛用者登録**」をしてください

特典1 お宅の家電情報をまとめて登録/管理ができる



<http://club.panasonic.jp/>

特典2 使い方など商品情報をスムーズに入手できる



※このサービスは
WEB限定のサービスです。

特典3 エンジョイポイントをためてプレゼントに応募できる

パナソニック株式会社 キッチンアプライアンスビジネスユニット

〒525-8520 滋賀県草津市野路東2丁目3番1-1号

© Panasonic Corporation 2010

レシピなど、お役立ち情報を満載! パナソニックのホームページ: <http://panasonic.jp>

F0016-1Q31

F0810-10910

Printed in China

Panasonic®

取扱説明書
家庭用オーブンレンジ

品番 **NE-T153**
NE-TY153
NE-TK153



※品番:NE-T153

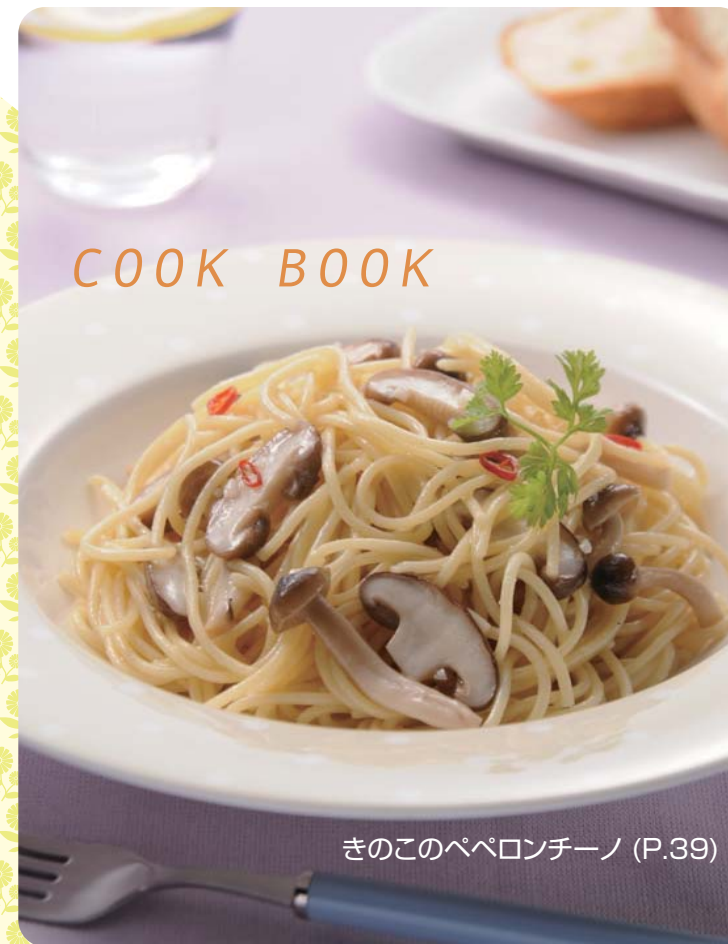

野菜たっぷりトマトスープ (P.35)

保証書別添付

このたびは、パナソニック製品をお買い上げいただき、まことにありがとうございます。

- 取扱説明書をよくお読みのうえ、正しく安全にお使いください。
- ご使用前に「安全上のご注意」(4~9ページ)は必ずお読みください。
- 保証書は「お買い上げ日・販売店名」などの記入を確かめ、取扱説明書とともに大切に保管してください。

パナソニックの会員サイト「**CLUB Panasonic**」で「**ご愛用者登録**」をしてください。(裏表紙をご参照)

まず、付属品の確認を!

付属品

丸皿受け台(あみ)1枚
品番: A201F-1E60

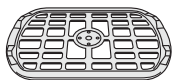

常に庫内にセットしておきます。
(トースト用あみと兼用)
取り付けかた→ P.10

丸皿(ターンテーブル)1枚
品番: A0601-1E60S



トースト以外の調理に使います。
※このオーブンは付属の丸皿専用です。
他の機種種の角皿は使用できません。

別売品

ミトン 2枚

品番: A060M-1M20
希望小売価格: 1,570円(税込み)
※白い面を手のひら側にして使います。

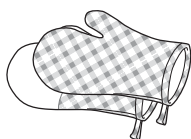

転倒防止金具C

品番: A195A-1K20
希望小売価格: 1,050円(税込み)
※地震対策としてもお使いください。

希望小売価格は2010年9月現在

付属品や別売品は、販売店でお買い求めいただけます。
また、パナソニックの家電製品直販サイト「パナセンス」でもお買い求めいただけます。
詳しくは「パナセンス」のサイトをご確認ください。

CLUB Panasonic

Pana Sense

<http://www.club.panasonic.jp/mall/sense/>

■自動電源オフ機能

しばらく操作をしなかったとき、自動で電源が切れます。(「0」表示が消える)
電源が切れる時間は調理したメニューなどにより異なります。(約2~6分)

■電源を入れるには

通常は、電源プラグを差し込むと電源が入ります。
自動電源オフ時は、ドアを開閉することで電源が入ります。(表示部に「0」と表示します)

「M」表示モード(店頭用モード): 表示部に「M」と表示されているときは調理できません。→ P.11

【解除方法】① **レンジ** ボタンを1回押す。 ② **1 あたため・スタート** ボタンを4回押す。

③ **取消** ボタンを4回押す。

もくじ

※おもちはオープン庫内が大きく、ヒーターとの距離が離れているため焼けません。

取り扱い説明編

ご使用前に

まず、付属品の確認を!	2
安全上のご注意	4
使用上のお願い	9
各部の名前	10
使える容器・使えない容器	12

使いかた

ごはん・おかずをあたため	14
自動メニューで調理3~16	18
3 トースト 1枚/2枚	20
4 フライあたため	21
5 お弁当	22
● 解凍	
6 全解凍	23
7 半解凍	23
● 飲み物	
8 牛乳・コーヒー	24
9 酒かん	24
● 早ラクメニュー	
10 ゆで葉果菜	25
11 ゆで根菜	25

自動メニュー

レンジ

● 500~100W	26
● 連動調理 (出力を組み合わせる)	27

手動メニュー

トースター/オーブン(発酵)

● トースター	28
● オープン予熱あり	29
予熱なし(発酵)	30

必要なときに

うまく仕上がらない	46
故障かな?	47
お手入れのしかた	48
保証とアフターサービス	50

メニュー編

アイデアクッキング	32
早ラクメニューで使用する 容器について	32

早ラクメニュー

◆ キャベツときのこのサラダ	33
◆ ポテトサラダ	33
◆ さけのホイル焼き みそバター風味	34
◆ ハンバーグと冷凍野菜のチーズ焼き	34
◆ 豚汁	35
◆ 野菜たっぷりトマトスープ	35
◆ カレーピラフ	36
◆ あんかけラーメン	36
◆ なめたけの炊き込みごはん	37
◆ 焼きうどん	37
◆ たらこパスタ	38
◆ きこのペペロンチーノ	39

スイーツ

いちごのショートケーキ	40
チョコレートケーキ	41
クッキー	42

スナック

焼きいも	43
------	----

グラタン

じゃがいものグラタン	43
------------	----

手動で加熱するときの設定時間 44
レンジは記載していません。

◆の付いているメニューは、
自動の「早ラクメニュー」ボタンでできる
メニューです。

・本書に掲載のイラストは、実物と異なる場合があります。写真は盛り付け例です。
・お料理をするときは、記載の分量をお守りください。分量を変えると上手にできない場合があります。

ご使用前に

使いかた

必要なときに







安全上のご注意

必ずお守りください

人への危害、財産への損害を防止するため、必ずお守りいただくことを説明しています。

■誤った使いかたをしたときに生じる危害や損害の程度を区分して、説明しています。

■お守りいただく内容を、次の図記号で説明しています。(次は図記号の例です)

 危険	「死亡や重傷を負うおそれがある内容」です。		してはいけない内容です。
 警告	「死亡や重傷を負うおそれがある内容」です。	 	実行しなければならない内容です。
 注意	「傷害を負うことや、財産の損害が発生するおそれがある内容」です。		気を付けていただく内容です。

危険

 **自分で絶対に修理・分解・改造をしない**
感電や発火、異常動作によるけがのおそれがあります

故障した場合は
お買い上げの販売店にご相談ください。

 **吸気口・排気口(→ P.10)・製品のすき間に針金などの金属物や異物、指を入れない**
高圧部があり、感電やけがのおそれがあります

異物が本体に入ったら
まず電源プラグを抜いて、お買い上げの販売店にご相談ください。

警告

設置するとき

 **吸気口・排気口(→ P.10)はふさがない**
火災の原因になります

ごみ、ほこりなどで吸気口・排気口がふさがれないようこまめにお手入れしてください。

 **燃えやすい物や火気の近くでは使わない**
(たたみ、じゅうたん、テーブルクロスの上、カーテンなど)
ヒーター使用時は、高温になり、引火や火災の原因になります

 **スプレー缶などの近くで使わない**
ヒーター使用時の熱で、引火や爆発のおそれがあります

 **水のかかる場所では使わない**
感電や漏電の原因になります

 **アースを確実に取り付ける**
故障や漏電のときに、感電のおそれがあります

アース線は
●アース端子に接続する。また、転居などの際も忘れずに取り付ける。取り付けかたは→ P.10
●ガス管や水道管、電話や避雷針のアースなどと、絶対に接続しない。(法令で禁止されています)
●アース端子がないとき、湿気が多い場所、水けのある場所では、アース工事が必要。→ P.9

警告

レンジ(電波)の加熱時は

 **食品を加熱しすぎない**
発火・発煙のおそれがあります

●以下の場合、自動で加熱しない
●指定分量*以外の食品
●100g未満の食品をあたためる場合
→ **レンジ** ボタンで様子を見ながら加熱する。

※ 指定分量はメニューによって異なります。各ページを参照してください。

 **レンジ ボタンで加熱するときは、設定時間を控えめにし、様子を見ながら加熱する**
食品の分量に対して、加熱時間が長いと、発火や発煙のおそれがあります

●特に、少量の加熱時、油脂の多い食品・液体、さつまいもなどの根菜類の加熱には気を付ける。

飲み物などの加熱時、やけどを防ぐために(突沸に注意)

 **飲み物を加熱しすぎない**
加熱後、取り出したあとに、突然沸とうして飛び散ることがあり、やけどのおそれがあります

●牛乳、コーヒー、お茶、ジュース、水などを自動であたためるときは、必ず、**8-9 飲み物** ボタンを1度押し、「8 牛乳・コーヒー」で加熱する。→ P.24
●お酒を自動であたためるときは、必ず、**8-9 飲み物** ボタンを2度押し、「9 酒かん」で加熱する。→ P.24

 **油脂の多い食品・液体*や、粒入りスープを加熱するときは以下の方法で加熱する**
加熱後、取り出したあとに、突然沸とうして飛び散ることがあり、やけどのおそれがあります

●ラップをして、**レンジ** ボタンの500Wで様子を見ながら加熱する。
※ バター・生クリーム・オリーブオイルなど



 **レンジ ボタンで加熱するときは、設定時間を控えめにする**
加熱しすぎると、加熱後、取り出したあとに突然沸とうして飛び散ることがあり、やけどのおそれがあります

 **容器は、広口で背の低い容器に8分目まで入れる**
少量の加熱は沸とう、沸とうによる突然の飛び散りの原因になります

 **加熱前、加熱後は必ずスプーンでかき混ぜる**
加熱後、取り出したあとに、突然沸とうして飛び散ることがあり、やけどのおそれがあります



ご使用前に

警告

レンジ(電波)を使う加熱時の破裂を防ぐために

ゆで卵(殻付き・殻なし)は加熱しない
破裂によるけが、やけどのおそれがあります

ぎんなんなど、殻や膜のある食品は割れ目を入れる
破裂によるけが、やけどのおそれがあります

卵は必ず割りほぐす
破裂によるけが、やけどのおそれがあります

ビン・容器のふたや、ネジ式のせんは外す
破裂によるけが、やけどのおそれがあります



- 密閉状態にならないようにする。
- レンジ用のふたをするときは、すき間をあける。

電源プラグ・電源コードなどは

電源コードや電源プラグを傷付けない

(加工する、排気口などの高温部に近づける、無理に曲げる、ねじる、引っ張る、重い物を載せる、束ねる、はさみ込むなど)

傷付いたプラグは使わない

破損や破損によるショート、火災や感電の原因になります

修理は販売店にご相談ください。

電源は、延長コードを含め、定格15A以上・交流100Vのコンセントを必ず単独で使う

異常発熱による火災の原因になります



〈タコ足配線は禁止〉

ぬれた手で電源プラグを抜き差ししない

感電のおそれがあります

電源プラグは、根元まで確実に差し込む

感電や発熱による火災の原因になります

ゆるんだコンセントは使わないでください。

電源プラグを抜くときは、コードを持って引き抜かない

感電や、ショートによる発火のおそれがあります



電源プラグのほこりは、乾いた布で定期的に確実に取る
ほこりに湿気がたまり、絶縁不良で火災のおそれがあります

長期間使用しないときは、電源プラグを抜く

絶縁劣化で火災の原因になります

次の点もご注意ください

子供だけで使わせたり、幼児の手の届くところで使わない
やけど、感電、けがのおそれがあります

お手入れは、電源プラグを抜き、庫内が冷めてから行う
やけど、感電、けがのおそれがあります

警告

次の点もご注意ください

ベビーフードや介護食をあたためるときは、加熱後、かき混ぜてから温度を確認する
やけどのおそれがあります

ドアに乗ったり、ぶらさがったりしない
電子レンジが転倒、落下し、けがのおそれがあります

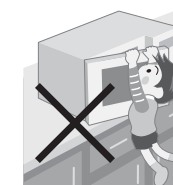

異常・故障時には

直ちに使用を中止し、電源プラグを抜く
発火や発煙、感電のおそれがあります

異常・故障例

- 丸皿が回転しない。
- 電源コードやプラグが異常に熱くなる。
- 異常なおいや音がする。
- ドアに著しいガタや変形がある。
- 触ると電気を感じる。

※すぐに販売店へ点検・修理を依頼してください。

注意

設置について

本体上面、壁との間は下表以上の距離を確保する

過熱による壁などの焦げや変形、発火などの原因になります

- 本体の上には物を置かない。

この電子レンジは「消防法 設置基準」に基づく試験基準に適合しています。

安全にご使用いただくために、本体上面、壁とは、下表以上の距離を確保してください。

場所	上方	左方	右方	前方	後方	下方
離隔距離 (cm)	10	4.5	(どちらか一方を開放)	(開放)	10	0

「消防法 基準適合」

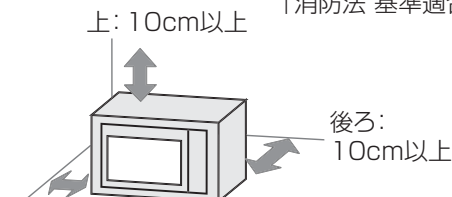

左右: 各4.5cm以上
左右どちらか一方を開放する

転倒や落下をさせない
けが、感電、電波漏れの原因になります

- 不安定な場所に置かない。
- 置き台からはみ出さない。
- ドアに無理な力を加えない。

●転倒防止金具C(別売)をご利用ください。→ P.2

万一、転倒・落下したら

外部に損傷がなくてもそのまま使用せず、必ずお買い上げの販売店にご相談ください。

ご使用前に

⚠ 注意

ご使用前に確認する

⊘ 調理以外の目的には使わない
過熱により、発火や発煙、やけどのおそれがあります

⊘ 庫内に付着した油や食品カスを
放置したまま加熱しない
発火や発煙の原因になります

⊘ 開口カバーを外さない
火花が飛び、発火・発煙の原因になります

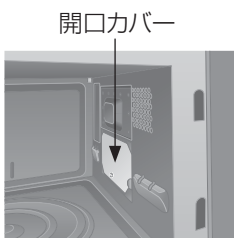

❗ 庫内の包装材は取り出す
焦げや変形、発火の原因になります

❗ 鮮度保持剤(脱酸素剤)などを
取り出す
発火や発煙のおそれがあります

ドアは

⊘ 物をはさんだまま使わない
電波漏れの原因になります

⊘ 調理中や調理後に水を
かけない
ガラスが割れて、けがの原因になります

調理中、調理後は

⊘ 万一、庫内で食品が燃えたら、
ドアは開けない
酸素が入り、勢いよく燃えます

- 次の処置をして、鎮火を待ってください。
 - ① 取消 ボタンを押す。
 - ② 電源プラグを抜く。
 - ③ 燃えやすい物を、本体から遠ざける。

万一、鎮火しないときは
水や消火器で消火し、必ず、お買い上げの
販売店へご相談ください。

⊘ ヒーターやスチームを使う
調理中、調理後は、高温部
(本体・ドア・庫内など)に
触れない
やけどのおそれがあります

- 特に、本体や付属の丸皿は高温になります。

⚠ 次の場合、熱い容器や蒸気、飛まつに気を付ける
やけどのおそれがあります

- ドアを開けるとき
- 食品を取り出すとき
- ラップやふたを外すとき
- ヒーター加熱後、付属の丸皿を急冷するとき

⚠ 注意

金属容器・付属の丸皿は

⊘ レンジ(電波)を使う加熱では、
金属容器などは使わない
火花が飛び、発火・発煙・ドアガラスの
割れによるけがのおそれがあります

- 金あみや金ぐし、金属製の焦げ目付け皿は、
オープン(発酵)以外では使わない。

⊘ 丸皿に衝撃を加えない
破損して、けがをするおそれがあります

- 特に食器の出し入れのとき
丸皿のふちに当たらないようにしてください。

⊘ 付属の丸皿受け台(トースト用あみと兼用)(→ P.2)の上に、直接魚や肉を
置いたり、バター・ジャムを多量に塗ったパンを焼いたりしない
油脂などが底面に落ち、発火するおそれがあります

お弁当をあたためるときは

⊘ 直接 1 あたため ボタンを
押してあたためない
容器の変形や溶けのおそれがあります

- 5 お弁当 ボタンであたためる。
→ P.22

❗ ふた・ラップを外し、ゆで卵や
アルミケース、調味料類も
取り出す
火花が出たり、破裂によるけが、やけど
のおそれがあります

使用上のお願い

設置場所は

■ 本体は、テレビやラジオ、無線機器(無線LANなど)やアンテナ線から4m以上離してください。
画像や音声の乱れ、通信エラーの原因になります。

アースの工事が必要なとき

本体価格には工事費は含まれていません。

■ 電源コンセントにアース端子がないときは、お買い上げの販売店にご相談ください。

■ 次の場合は、電気工事士の資格のある者による、施工「D種接地工事」が
法律で義務付けられています。

- 湿気の多い場所:
飲食店の厨房や酒、しょうゆの貯蔵庫、コンクリート床など
- 水けのある場所(漏電しゃ断器も取り付け):
生鮮食料品店の作業場など水の飛び散る所、土間・地下室など結露の起きやすい所など

レンジ使用調理では

■ 缶詰やレトルト袋の食品は、容器に移してください。アルミ包装は加熱できません。

■ 庫内に食品などが入っていない状態で、動作させないでください。
異常高温による故障の原因になります。容器や付属品だけでも動作させないでください。

ヒーター調理後は

■ 丸皿はお手持ちのミトンなどを使って、両手で出し入れしてください。
片手だけでは、落とすおそれがあります。

調理後は必ず

■ 庫内に付着した油、食品カス、水滴などは放置せず、庫内が冷めてから必ずふき取ってください。
(さびの原因になります)

各部の名前

※本書で記載しているイラストは品番NE-T153で説明しています。
NE-TY153、NE-TK153は本体、操作部の色が異なります。

ご使用前に

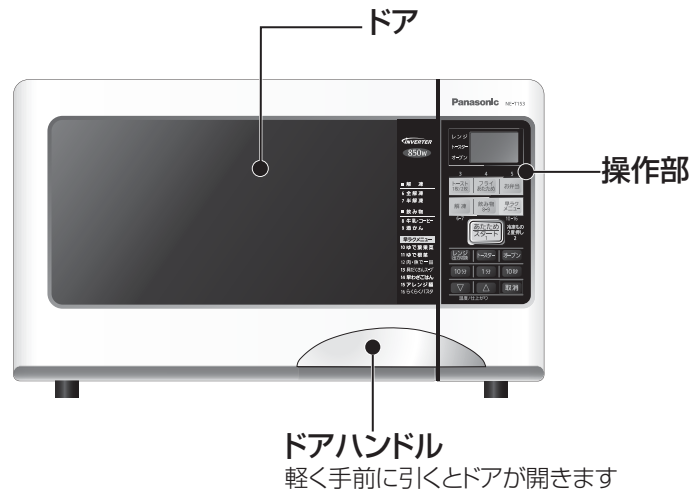

ドアパネル

自動メニュー名と番号を記載しています。

- 解凍
- 6 全解凍
- 7 半解凍
- 飲み物
- 8 牛乳・コーヒー
- 9 酒かん
- 早ラクメニュー
- 10 ゆで葉果菜
- 11 ゆで根菜
- 12 肉・魚で一品
- 13 具だくさんスープ
- 14 早わざごはん
- 15 アレンジ麺
- 16 らくらくパスタ

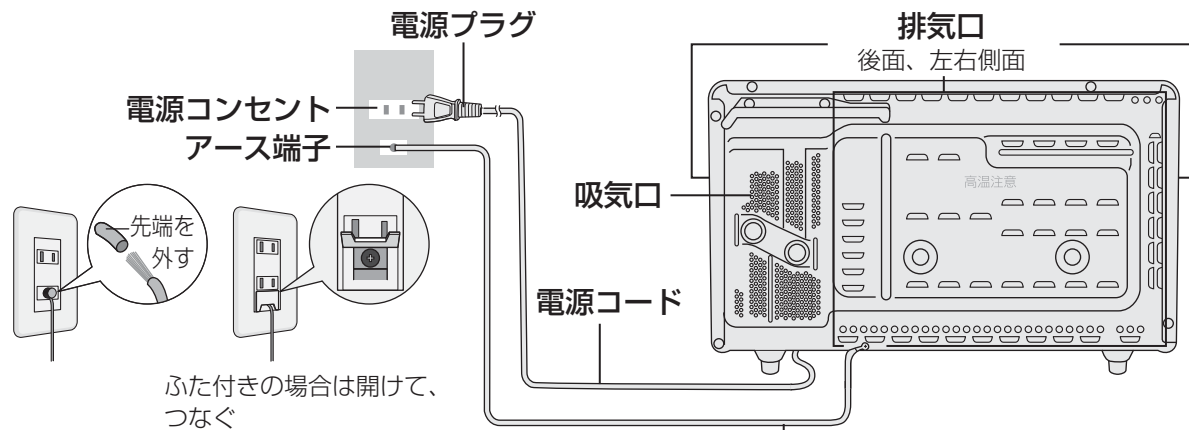

※アース端子がないとき、アース線の長さが足りないときは、お買い上げの販売店にご相談ください。

アース線*
必ずアース端子に取り付ける

庫内
底面はSC(セルフクリーニング)加工、側面・奥面はフッ素加工をしています

丸皿受け台(あみ)
庫内底面の軸に垂直にはめ込みます

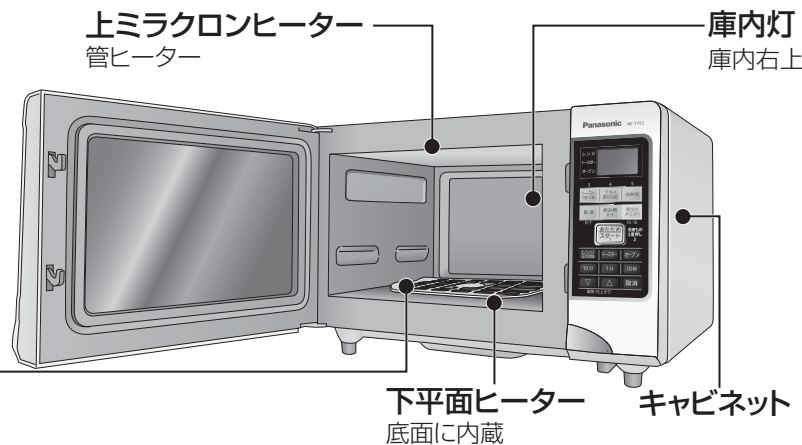

操作部

※「M」表示は店頭用のモードです。この表示のときは調理できません。
[レンジ] ボタンを押し、
[1 あたため・スタート] ボタンを4回押します。
さらに [取消] ボタンを4回押すと「M」表示が消え、解除されます。

自動メニューボタン
→ P.18~25、33~39、43
時間・温度設定が不要なボタンです。
[3 トースト 1枚/2枚] ボタンは枚数設定をします。

時間ボタン
手動メニューの加熱時間の設定に使用します。
押していくと「分」「秒」とも「0」に戻ります。

温度/仕上がり調節ボタン
オープン調理の温度設定に使用します。
また、直接 [1 あたため] ボタンを押してあたためるときや自動メニューのとき、仕上がりの強弱の調節に使用します。

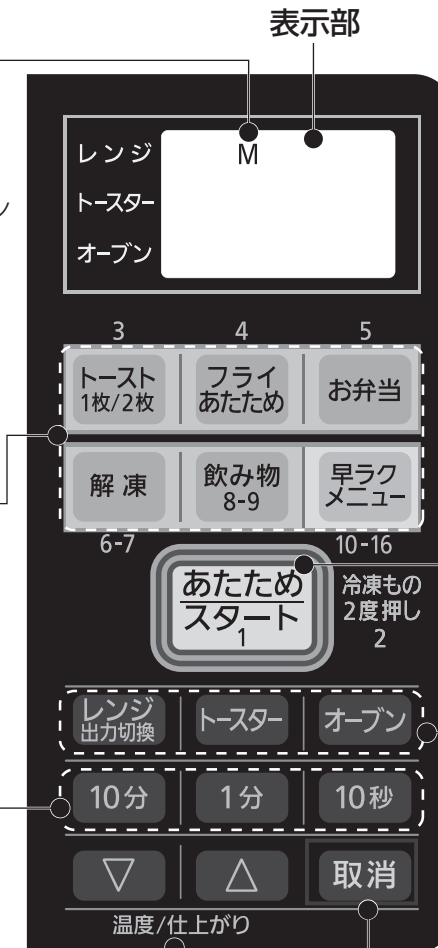

あたため・スタートボタン
●ごはんやおかずをあたためるときに使用します。
→ P.14~17
●調理をスタートさせるときに使用します。
●ドアを開けると調理は中断されます。再度押してください。

手動メニューボタン
[レンジ] ボタン
[トースター] ボタン
[オープン] ボタン
→ P.26~30、32
食品の状態や仕上げに応じて、時間や温度設定が必要なボタンです。





取消ボタン
途中で調理をやめたいときや、ボタンを押し間違えたときに使用します。
※調理途中、料理のできばえを確認したいときは [取消] ボタンを押さず、ドアを開けて確認します。再度 [スタート] ボタンを押します。

イラストは、実物と異なる場合があります。また、製品には、注意ラベルがはられています。

使える容器・使えない容器

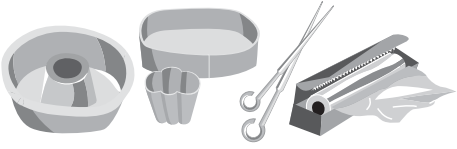
加熱の種類	使える容器
<p>レンジ 500~100W</p>  <p>レンジ加熱</p>	<p>○ 陶器、磁器、耐熱ガラス</p>  <p>○ 耐熱140℃以上のプラスチック、ラップ、シリコン容器</p> <p>熱に弱い「ふた」に注意</p>  <p>●ただし、次の器は使えません。</p> <ul style="list-style-type: none"> ●金銀模様の器(火花が飛ぶ) ●色絵の付いた器(はげる) ●高温になる料理は、急熱・急冷に強い耐熱ガラス製容器をお使いください。 <p>●ただし、次の物は使えません。</p> <ul style="list-style-type: none"> ●油脂や糖分の多い食品(高温になる) ●密閉したふたや袋 ●「電子レンジ使用可能」表示のない容器
<p>オーブン(発酵)、トースター</p>  <p>ヒーター加熱</p>	<p>○ 陶器、磁器、耐熱ガラス</p>  <p>●高温になる料理は、急熱・急冷に強い耐熱ガラス製容器をお使いください。</p> <p>○ 金属、アルミホイル、金ぐし、シリコン容器*</p>  <p>●取っ手が樹脂の物は溶けるため使えません。</p> <p>●ヒーターを使う加熱でも ※シリコン容器はオーブン(発酵)のみで使えます。 容器に記載された耐熱温度以下でお使いください。</p>

※ 3トースト 1枚/2枚 ボタンでは付属の丸皿は使えません。

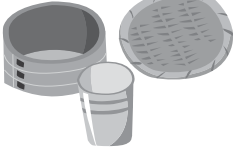
使えない容器	付属品																
<p>× アルミやホーローなどの金属、金ぐし、アルミホイル</p>  <p>●金あみや金属製の焦げ目付け皿なども使えません。→安全上のご注意 P.9</p> <p>× 耐熱140℃未満のプラスチック</p>  <p>●高温になり、溶けます。</p> <p>× ポリエチレン、メラミン、フェノール、ユリア樹脂</p> <p>●電波で変質します。</p>	<p>× 漆器</p>  <p>●塗りがはげたりひび割れたりします。</p> <p>× 耐熱性のないガラス</p>  <p>●カットガラスや強化ガラスも溶けたり、割れたりします。</p> <p>× 紙製品や木、竹製品</p>  <p>●針金を使っている物は燃えやすくなります。</p> <p>●耐熱加工されているクッキングシートやオープンシートなどはパッケージの耐熱温度に従って使うことができます。</p>																
	<table border="1"> <thead> <tr> <th>加熱方法</th> <th>丸皿受け台 (トースト用あみ)</th> </tr> </thead> <tbody> <tr> <td>レンジ</td> <td>○</td> </tr> <tr> <td>オーブン(発酵)</td> <td>○</td> </tr> <tr> <td>トースター</td> <td>○</td> </tr> </tbody> </table> <p>●丸皿受け台(トースト用あみ)は常に庫内にセットしておきます。</p> <table border="1"> <thead> <tr> <th>加熱方法</th> <th>丸皿</th> </tr> </thead> <tbody> <tr> <td>レンジ</td> <td>○</td> </tr> <tr> <td>オーブン(発酵)</td> <td>○</td> </tr> <tr> <td>トースター</td> <td>○</td> </tr> </tbody> </table>	加熱方法	丸皿受け台 (トースト用あみ)	レンジ	○	オーブン(発酵)	○	トースター	○	加熱方法	丸皿	レンジ	○	オーブン(発酵)	○	トースター	○
加熱方法	丸皿受け台 (トースト用あみ)																
レンジ	○																
オーブン(発酵)	○																
トースター	○																
加熱方法	丸皿																
レンジ	○																
オーブン(発酵)	○																
トースター	○																

ご使用前に

ごはん・おかずをあたためる

(室温・冷蔵もの)

付属品

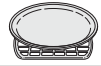

レンジ加熱

冷蔵ものは **▽△ 温度/仕上がり** ボタンで <やや強>に合わせます。

例)ごはんを1杯あたためるとき

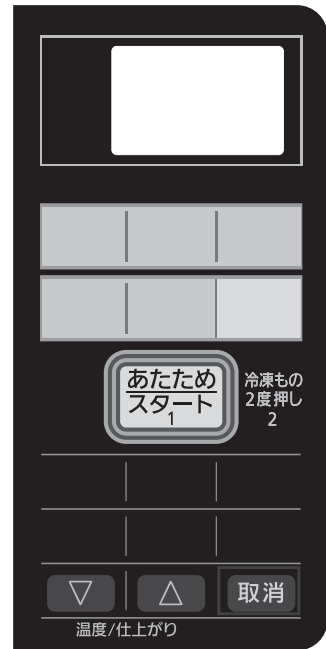

1 食品を入れる

食品の量に合った耐熱性の容器で。
(使える容器 → P.12)
(食品の分量 → P.15)

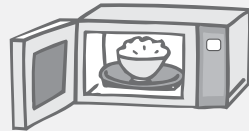

2 あたためスタートを1度押し、スタートする

お好みの仕上がりを選ぶには

▽ △ を押して仕上がりを選ぶ

- 強弱5段階の設定ができます。
- スタート後、仕上がり調節表示が点滅中(約14秒間)に設定ができます。
- 冷蔵ものは<やや強>に合わせます。

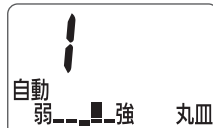

<やや強>

途中で残り時間を表示します。

ピーピーと5回鳴ったら

でき上がり

- 庫内に取り忘れがあると、「ピーピー」と2分おきにブザーが鳴ります。
- 容器が熱くなっています。ふきんなどを使って気を付けて取り出してください。

■加熱不足のときは追加加熱をする

取り出して混ぜたりして、**レンジ** ボタンの500Wで様子を見ながら加熱します。

1 あたため ボタンで加熱できない食品は

- いかなど、はじけやすい食品
レンジ ボタンの300Wで様子を見ながら加熱する。
- 乾干物、冷凍ゆで野菜、ポップコーン、市販の冷凍食品、肉まん・あんまんなどのあん入りの食品
レンジ ボタンの500Wで様子を見ながら加熱する。→ P.44
市販の冷凍食品などの加工食品は、パッケージの指示に従う。

ラップをする

ラップをしない

蒸し物
カレー
シチュー
煮魚



- しゅうまいなどの蒸し物
- カレー
- シチュー
- 煮魚
- タレのかかった食品など

ごはん
汁物
どんぶり物



- ごはん
- みそ汁・スープ*

いため物
ハンバーグ
焼き物
フライ
天ぷら



- 野菜いため、焼きそばなど
- ハンバーグ
- 焼き魚
- フライ、天ぷら

煮物



- 肉じゃがなど

*粒入りのスープは、ラップをして **レンジ** ボタンの500Wであたためてください。→ P.44

ごはん物 分量 100~600g

ごはん
柔らかく仕上げたいときは水か酒をふる。

チャーハン、ピラフ
油を使ったごはん物もふた(ラップ)なしで加熱する。

汁物 分量 100~600g

- 陶器や耐熱性の容器に入れ、加熱後混ぜる。
- ポタージュスープは吹きこぼれやすいので、様子を見ながら加熱する。

どんぶり物 分量 300~400g

汁けの多いときは、ラップをして加熱する。

煮物・蒸し物 分量 100~600g

- 深めの耐熱容器で加熱する。
- カレー・シチューは必ずラップをして、加熱後に混ぜる。
- レトルト食品は、パッケージの加熱方法に従う。

上手にあたためるには…

- ラップは、容器のふちにぴったりと、食品部はゆったりとおおう。(破裂のおそれ)
- ラップは加熱後すぐに外す。(食品が変形する原因に)
- でき上がりは容器の重さ・加熱前の食品の温度で変わるため **▽△ 温度/仕上がり** ボタンで調節する。

警告



直接 **1 あたため** ボタンを押してあたためるときは

- 100g未満の食品はあたためない
発火・発煙するおそれがあります
レンジ ボタンで様子を見ながら加熱してください。→ P.44
- 粒入りスープはあたためない
具が飛び散ることがあり、やけどのおそれがあります
ラップをして、**レンジ** ボタンの500Wで様子を見ながら加熱してください。→ P.44

注意



直接 **1 あたため** ボタンを押してあたためるときは

- お弁当はあたためない
容器の変形や溶けのおそれがあります
● ふたやラップを外し、ゆで卵やアルミケース、調味料類も取り出して **5 お弁当** ボタンで加熱してください。→ P.22

使いかた

ごはん・おかずをあたためる

(冷凍もの)

付属品

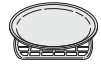

冷凍のカレー・シチューは

▽△ 温度/仕上がり ボタンで<強>に合わせます。

レンジ加熱

例)冷凍ごはんをあたためるとき

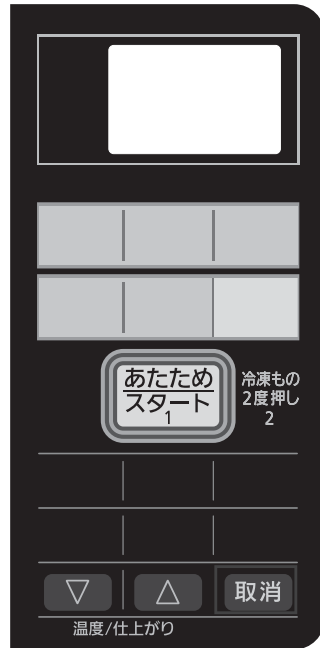

1 食品を入れる

食品の量に合った耐熱性の容器で。
(使える容器 → P.12)
(食品の分量 → P.17)

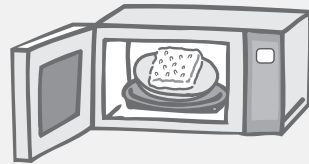

2 あたためスタート を2度押し、スタートする

お好みの仕上がりを選ぶには

▽ | △ を押して仕上がりを選ぶ

- 強弱5段階の設定ができます。
- スタート後、仕上がり調節表示が点滅中(約14秒間)に設定ができます。
- 冷凍のカレー・シチューは<強>に合わせます。

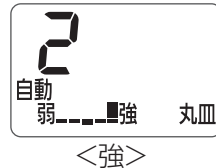

途中で残り時間を表示します。

ピーピーと5回鳴ったら

でき上がり

- 庫内に取り忘れがあると、「ピーピー」と2分おきにブザーが鳴ります。
- 容器が熱くなっています。ふきんなどを使って気を付けて取り出してください。

■加熱不足のときは追加加熱をする

取り出して混ぜたりして、**レンジ** ボタンの500Wで様子を見ながら加熱します。

冷凍ものはラップをする

冷凍もの
(フライ類を除く)



ごはん物 分量 100~300g

冷凍したごはんは
ラップに包み、容器にのせる。
冷凍ピラフはよくほぐし容器に入れる。

冷凍焼きおにぎり
重ならないように容器に入れる。

カレー・シチュー 分量 100~500g

▽△ 温度/仕上がり ボタンで<強>に合わせる。
深めの容器に入れて加熱後必ず混ぜる。

汁物 分量 100~700g

広口のスープ皿か深めの容器で加熱する。
加熱後混ぜる。

冷凍ポタージュスープ

吹きこぼれやすいので、様子を見ながら加熱してください。

蒸し物 分量 100~400g

冷凍しゅうまい
乾燥防止のため水をふりかけ、
ラップでゆったりおおう。

あんかけ料理 分量 100~500g

冷凍の八宝菜、酢豚など
深めの容器に入れて加熱する。
加熱後混ぜる。

ハンバーグ 分量 100~500g

ソースは焦げ付くため別にあたため、
加熱後かける。

手動で加熱するときの設定時間 → P.44

上手にあたためるには…

- 冷凍食品は耐熱容器に移し替えて。(容器を使用しないと、ぬるく仕上がります)
また容器の重さなどで仕上がり温度が変わるため **▽△ 温度/仕上がり** ボタンで調節する。
- ラップは、容器のふちにぴったりと、食品部はゆったりとおおう。(破裂のおそれ)
- ラップは加熱後すぐに外す。(食品が変形する原因に)

上手な冷凍のしかた

平たく均一に、1人分、1個ずつ包む。

警告



直接 **1 あたため** ボタンを押してあたためるときは

- 100g未満の食品はあたためない
発火・発煙するおそれがあります
レンジ ボタンで様子を見ながら加熱してください。→ P.44
- 粒入りスープはあたためない
具が飛び散ることがあり、やけどのおそれがあります
ラップをして、**レンジ** ボタンの500Wで様子を見ながら加熱してください。→ P.44

自動メニューで調理

自動メニュー3~16

付属品



- 自動メニューで調理するときは、必ず下記のページをご覧ください。
気を付けていただきたいこと、上手にお使いいただくためのコツなどを掲載しています。
- 仕上がりは、食品の状態(大きさ、厚み、鮮度、野菜の季節、肉・魚の脂の多少、冷凍の保存状態など)によって異なります。

3 トースト 1枚/2枚 ボタン	6-7 解凍 ボタン	10-16 早ラクメニュー ボタン
3 トースト 1枚/2枚 P.20	6 全解凍 P.23	10 ゆで葉果菜 P.25、33
	7 半解凍 P.23	11 ゆで根菜 P.25、33、43
4 フライあたため ボタン		12 肉・魚で一品 P.34
4 フライあたため P.21		13 具だくさんスープ P.35
5 お弁当 ボタン	8-9 飲み物 ボタン	14 早わざごはん P.36、37
5 お弁当 P.22	8 牛乳・コーヒー P.24	15 アレンジ麺 P.36、37
	9 酒かん	16 らくらくパスタ P.38、39

1 食品または飲み物を入れる

2 ■3 トースト 1枚/2枚 トースト 1枚/2枚 を押して枚数を合わせる



■4 フライあたため フライあたため を押す



■5 お弁当 お弁当 を押す



■6-7 解凍 解凍 を押して メニュー番号を合わせる



■8-9 飲み物

飲み物 8-9 を押して メニュー番号を合わせる



■10-16 早ラクメニュー

早ラクメニュー を押して メニュー番号を合わせる

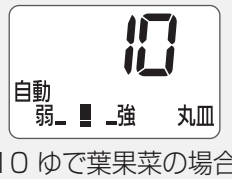

お好みの仕上がりを選ぶには

▽ ▲ を押して仕上がりを選ぶ

強弱3段階または5段階の設定ができます。
スタート後にも、仕上がり調節表示が点滅中(約14秒間)に設定ができます。
※メモリー機能
3 トースト 1枚/2枚 ボタン、8-9 飲み物 ボタンを選んだ場合、「仕上がり調節」は1度設定すると記憶されます。
変えたいときは設定し直してください。



3 あたためスタート を押し、スタートする

途中で残り時間を表示します。(3 トースト 1枚/2枚 ボタン以外)

ピーピーと5回鳴ったら でき上がり

- 庫内に取り忘れがあると、「ピーピー」と2分おきにブザーが鳴ります。
- 容器や丸皿などが熱くなっています。
ふきんやお手持ちのミトンなどを使って、気を付けて取り出してください。

■加熱不足のときは追加加熱をする

- (8-9 飲み物 ボタン以外、8-9 飲み物 ボタンの追加加熱は→ P.24)
加熱終了後、表示部の「秒」が点滅中(6分間)に追加時間を合わせてスタートします。
- 手動メニューで追加できる時間: 各使いかたページの最大設定時間になります。
 - 表示部の「秒」の点滅が消えたときは、各使いかたのページ(P.20~25)を見ながら再度加熱してください。

使いかた

3 トースト 1枚/2枚

ヒーター加熱

付属品  (丸皿は不要です)

食パン、冷凍食パンが1~2枚焼けます。
フランスパンも食パンと同じ厚さに切って焼くことができます。

置きかた

- 食パン2枚は横一列に、フランスパンなどは、中央を避けて周囲に並べます。
- 1枚だけ焼く場合は、中央を避け、片方に寄せて焼きます。



冷凍食パンを焼くときは

▽△ 温度/仕上がり ボタンで<強>に合わせます。

※「仕上がり調節」は1度設定すると記憶されます。変えたいときは設定し直してください。

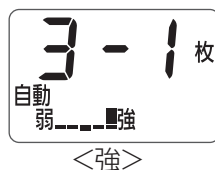

■加熱不足のときは追加加熱をする→ P.19

表示部の「秒」が点滅中(6分間)に追加時間を合わせてスタートします。

表示部の「秒」の点滅(6分間)が消えたときは、**トースター** ボタンで様子を見ながら加熱します。

お願い

- トーストするときは丸皿は使わないでください。底面に焼き色がきれいに付きません。
- パンの種類・大きさ・厚さにより焼けかたが変わるため様子を見ながら焼いてください。
- 加熱後はすぐに取り出してください。食品が焦げすぎる場合があります。

4 フライあたたため

レンジ+ヒーター加熱

付属品 

揚げ調理済みのフライや天ぷらのあたたために。

あたたためのコツ

分量は、1度に100~250gまで。

置きかた

丸皿に揚げ調理済みのフライを重ねないように直接のせる。



冷蔵庫で保存していたフライをあたためるときは ▽△ 温度/仕上がり ボタンで<強>に合わせます。

天ぷらをあたためる

▽△ 温度/仕上がり ボタンで<弱>に合わせる。



加熱後、食品の底面がべたつくときは、キッチンペーパーなどで油分を取ってください。



■加熱不足のときは追加加熱をする→ P.19

表示部の「秒」が点滅中(6分間)に追加時間を合わせてスタートします。

表示部の「秒」の点滅(6分間)が消えたときは、**トースター** ボタンで様子を見ながら加熱します。

お願い

容器、包装(ラップ)は、必ず取り外して
食品は丸皿に直接のせるか、オープンシートを敷いてのせてください。

5 お弁当

レンジ加熱

付属品

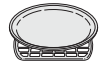

お弁当をあたためるときに使います。

あたためのコツ

あたためかたは

- 包装しているラップやふたを必ず外します。
- あたためるときは1個ずつあたためます。
2段積みなどにした場合は上手にあたためられません。

あたためることのできるお弁当

- コンビニエンスストアで売っている幕の内弁当、どんぶり物、スパゲティなど。
(ただし、丸皿からはみ出さないサイズ)
また、どんぶり物など、ごはんが多い場合は **▽△ 温度/仕上がり** ボタンで <強> に合わせます。
- 冷蔵庫に保存した場合は、**レンジ** ボタンの500Wで様子を見ながら加熱します。

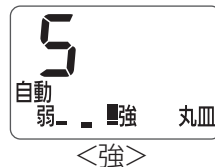

あたためることのできないお弁当

- お弁当屋さんのお持ち帰り弁当。(耐熱の弱い容器があるため。→ P.12)
- コンビニエンスストアで売っていても
1種類ずつ小分けしてあるおそうざい(から揚げ・しゅうまい)、おにぎりなどは
5 お弁当 ボタンではあたためられません。
レンジ ボタンの500Wで様子を見ながら加熱します。→ P.44

お弁当の具によりあたためかたが異なります

- フライや天ぷらなどの揚げ物は熱めに仕上がります。
- ハンバーグなど厚みのある具は少しぬるめに仕上がります。
- サラダや漬物もあたためかたが異なります。

■加熱不足のときは追加加熱をする→ P.19

表示部の「秒」が点滅中(6分間)に追加時間を合わせてスタートします。
表示部の「秒」の点滅(6分間)が消えたときは、**レンジ** ボタンの500Wで様子を見ながら加熱します。

⚠ 注意

- ❗ お弁当をあたためるときはふたやラップを外し、ゆで卵やアルミケース、調味料類も取り出す
火花が出たり、破裂によるけが、やけどのおそれがあります

6 全解凍、7 半解凍

レンジ加熱

付属品



肉や魚の解凍に使います。

全解凍・半解凍を使い分けましょう。

全解凍	半解凍
<p>使いやすい固さに解凍し、加熱調理する場合に適しています。</p> <ul style="list-style-type: none"> ●形状・開始温度によっては部分的に煮えることがあります。 	<p>少し固めで、包丁でサクサクと切れる固さに仕上げます。</p> <ul style="list-style-type: none"> ●さしみ、肉の細切り、いかに切り目を入れる場合などに適しています。

解凍のコツ

- 分量は、1度に100~500gまで。
- 自動では分量が100g未満の食品は上手に解凍できません。
レンジ ボタンの100Wで様子を見ながら解凍してください。→ P.44
- ラップを外して、トレーにのせたまま庫内に入れます。
- 発泡スチロールのトレーがないときは丸皿にラップやキッチンペーパーを広げ、その上に食品をのせてください。お皿や容器を使用すると自動では上手に解凍できません。
- 家庭用冷凍庫から出してすぐに解凍してください。
- 温度の上がった食品は、**レンジ** ボタンの100Wで解凍してください。
自動では上手に解凍できません。
(例)・冷凍庫から出して長い間放置した食品
・冷凍庫から冷蔵庫へ移した食品
- 食品の変色や煮えを防ぐため、身の細い部分は、アルミホイルを巻いてください。

■加熱不足のときは追加加熱をする→ P.19

表示部の「秒」が点滅中(6分間)に追加時間を合わせてスタートします。
表示部の「秒」の点滅(6分間)が消えたときは、**レンジ** ボタンの100Wで様子を見ながら加熱します。

6-7 解凍 ボタンで解凍できない冷凍野菜は

レンジ ボタンの500Wで様子を見ながら解凍します。→ P.44

上手に解凍するには、まず上手な冷凍から!

- 新鮮な食材を選びましょう。
- 薄く(3cm以内)、平たくして厚みをそろえてください。
- 1回分ずつ(約300gまで)に分けてください。
- ラップでしっかり密封してください。

8 牛乳・コーヒー、9 酒かん

レンジ加熱

置きかた

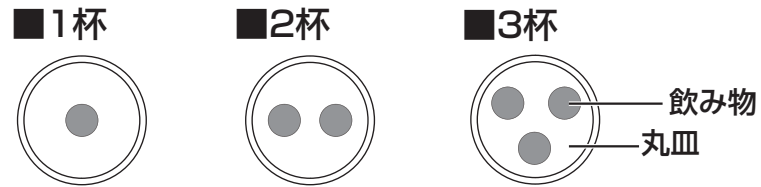

付属品



8-9 飲み物 ボタンであたためるときは

- 1度に1～3杯まであたためられます。
 - 容器の8分目まで入れてください。
 - 2杯以上は分量をそろえてください。
 - 加熱前、加熱後は必ず混ぜてください。
- ※「仕上がり調節」は1度設定すると記憶されます。変えたいときは設定し直してください。

牛乳・コーヒーのあたためは

- 1杯の分量は200mlが基準
 - 加熱前の温度の基準
牛乳：冷蔵庫温(約8℃)
コーヒー：室温(約20～25℃)
牛乳、コーヒーともに基準より温度が高いときは **レンジ** ボタンの500Wで様子を見ながら加熱してください。
- ※次のようなときは **▽△ 温度/仕上がり** ボタンで合わせます。

容器が厚く重いとき

▶ <弱>または<やや弱>

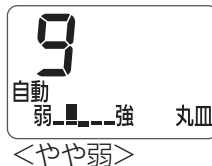
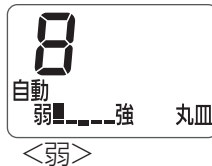

お酒のあたためは

- 1本の分量は180ml、加熱前の温度は約15℃が基準
- ※次のようなときは **▽△ 温度/仕上がり** ボタンで合わせます。

● 保存温度が高いとき(夏場など)
● 人肌の温度にしたいとき

▶ <弱>または<やや弱>

● 加熱前の温度が低いとき
(冷蔵庫保存、冬場など)
● 熱かんにしたいとき

▶ <強>または<やや強>

■ 加熱不足のときは追加加熱をする

レンジ ボタンの500Wで様子を見ながら加熱します。

警告

⊘ 飲み物を加熱しすぎない(突沸に注意)
加熱後取り出したあと、突然の沸とうによる飛び散りなどでやけどのおそれがあります

- 自動であたためる場合、必ず、本ページの記載に従い、**8-9 飲み物** ボタンの「8 牛乳・コーヒー」または「9 酒かん」で加熱する。



10 ゆで葉果菜、11 ゆで根菜

レンジ加熱

野菜をゆでるときのコツ

- 直接ラップに包んで丸皿にのせます。皿などの容器は使わないでください。
- アクの強い野菜は加熱前や、加熱後に水にさらしてアク抜きしてください。
- 洗ったときの水分を残して加熱しましょう。しっとりと仕上がります。
- 野菜の状態(季節や野菜の保存状態)により、仕上がりが異なります。
▽△ 温度/仕上がり ボタンで調節してください。

付属品



10. ゆで葉果菜

- 分量は、100～500gまで(ほうれん草・小松菜・チンゲン菜などは300gまで)

葉菜

ほうれん草・小松菜など

葉と茎を交互に重ね、太い茎には十字に切り込みを入れる。
加熱後、流水にさらしアクを取る。

グリーンアスパラガス

穂先と根元を交互に重ねる。加熱後、手早く冷水に取る。

果花菜

かぼちゃ・なすなど

大きさをそろえて切る。
かぼちゃは厚めに。なすは塩水につけてアク抜きをする。

ブロッコリー・カリフラワーなど

小房に分け、塩水につけてアク抜きをする。



11. ゆで根菜

- 分量は、100～500gまで

にんじん

輪切りや、いちょう切りにして水にくぐらせる。

じゃがいも・さつまいも・さといもなど

加熱ムラを解消するため、加熱後約5分蒸らす。
2個以上の場合、上下に重ねないように丸皿にのせる。
切って使うときは、皮をむき大きさをそろえて切る。

大根

2～3cmの厚さの輪切りにする。上下に重ねないようにラップで包む。

■ 加熱不足のときは追加加熱をする→ P.19

表示部の「秒」が点滅中(6分間)に追加時間を合わせてスタートします。

表示部の「秒」の点滅(6分間)が消えたときは、**レンジ** ボタンの500Wで様子を見ながら加熱します。



警告

⊘ 10 ゆで葉果菜、11 ゆで根菜では

- 容器を使用して加熱しない
容器を使用すると加熱しすぎになり、食品が発火や発煙するおそれがあります
 - 次の場合、自動で加熱しない
 - 100g未満の野菜
発火や発煙のおそれがあります
 - 薄く切った物、小さく切った物(にんじんやミックスベジタブルなど)
火花が出て焦げることがあります
- **レンジ** ボタンで様子を見ながら加熱してください。

使いかた

付属品



■レンジの出力を使い分けましょう

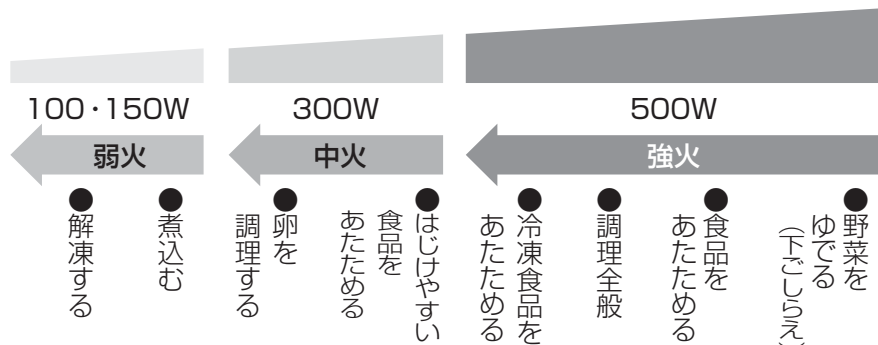

500～100W

レンジ加熱

例)「300W 10分」で調理するとき

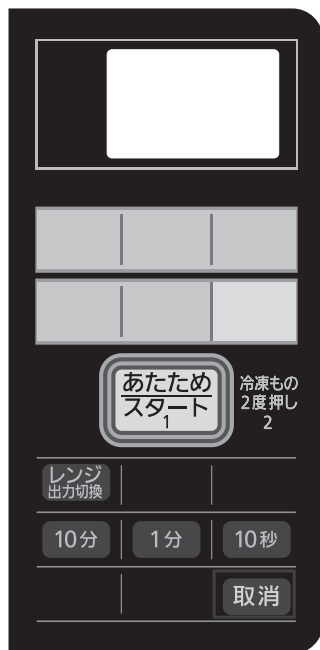

1 食品を入れる

食品により、ふた、またはラップが必要。→ P.15、17、44

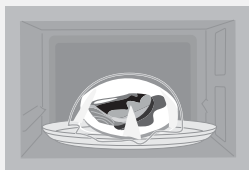

2 レンジ出力切換 を押し、出力を合わせる

500W: 1度押し
300W: 2度押し
150W: 3度押し
100W: 4度押し



3 10分 1分 10秒 を押し、時間を合わせる

時間を合わせると出力の変更はできません。
変更したいときは、**取消** ボタンを押して、最初から操作し直してください。



4 あたためスタート を押し、スタートする

ピーピーと5回鳴ったら
でき上がり

- 庫内に取り忘れがあると、「ピーピー」と2分おきにブザーが鳴ります。
- 容器が熱くなっています。ふきんなどを使って気を付けて取り出してください。

警告

- ⊘ 食品・飲み物は加熱しすぎない
発火や発煙、やけどのおそれがあります
飲み物は、加熱後取り出したあと、突然の沸とうによる飛び散りなどでやけどのおそれがあります
設定時間を控えめにし、様子を見ながら加熱してください。



連動調理(出力を組み合わせる)

レンジ加熱

レンジ ボタンの500Wでひと煮たちさせ、300Wか150W、100Wで煮込みます。炊き込みごはんなどに。

例)「500W 10分」→「150W 60分」で調理する

1 レンジ出力切換 1度押し → 10分 1分 10秒 を押し、時間を合わせる

500W 押し → レンジ 10分 丸皿

500～100Wの設定が可能です。

2 レンジ出力切換 2度押し → 10分 1分 10秒 を押し、時間を合わせる

150W 押し → レンジ 60分 丸皿

300～100Wの設定が可能です。

3 あたためスタート を押し、スタートする

1で設定した時間経過後、自動的に150Wに切り替わります。

出力ごとの最大設定時間

500、300W	30分
150、100W	300分

- 連動調理も最大設定時間は変わりません。
- 加熱時間の目安 → P.44

加熱不足のときは追加加熱をする → P.19

加熱終了後、表示部の「秒」が点滅中(6分間)に追加時間を合わせてスタートします。表示部の「秒」の点滅が消えたときは、**レンジ** ボタンで出力を設定し、様子を見ながら加熱します。

トースター／オーブン(発酵)

トースター

ヒーター加熱

付属品



または



ヒーター加熱

例) 「トースター」10分で調理するとき

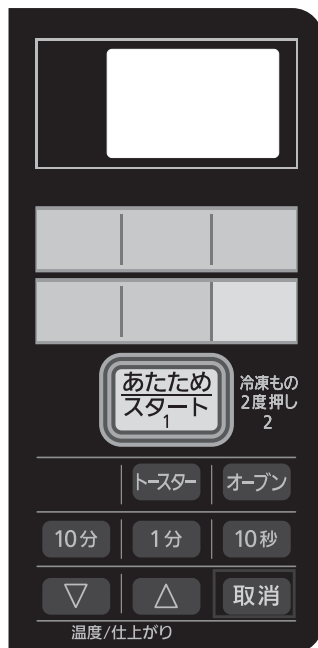

1 食品を入れる

2 トースター を押す

トースター ◀ 0秒

3 10分 1分 10秒 を

押して時間を合わせる

トースター ◀ 10分

最大設定時間: 30分

4 あたためスタート を押し、スタートする

ピーピーと5回鳴ったら でき上がり

- 庫内に取り忘れがあると、「ピーピー」と2分おきにブザーが鳴ります。

■加熱不足のときは追加加熱をする→ P.19

加熱終了後、表示部の「秒」が点滅中(6分間)に追加時間を合わせてスタートします。

表示部の「秒」の点滅が消えたときは、**トースター** ボタンで様子を見ながら加熱します。

オーブン 予熱あり

ヒーター加熱

付属品



例) 190℃予熱ありで20分調理するとき

予熱するとき、丸皿や食品を入れないでください。焼き上がりが悪くなります。

1 オープン を押す

オープン ◀

2 ▼ ▲ を押して温度を合わせる

- 100～230℃の設定が可能です。
- 庫内が熱いとき(オープンを連続で使うときや庫内が90℃以上のとき)は電気部品保護のため、210℃以上の設定はできません。
- ここで時間を合わせると、予熱なし設定になります。

オープン ◀ 190℃
予熱

3 あたためスタート を押し、スタートする

- 予熱が始まります。
 - 予熱時間の目安
150℃: 約3分、200℃: 約5分、230℃: 約6分
- 予熱中は、省エネのため庫内灯を消えています。

ピーピーと5回鳴ったら 予熱完了

予熱をスタートしてから約50分間予熱を保持します。

オープン ◀ 190℃
予熱 完

4 ドアを開けて食品を入れる

5 10分 1分 10秒 を押して時間を合わせる

最大設定時間: 120分

オープン ◀ 20分
予熱 完 丸皿

6 あたためスタート を押し、スタートする

- 途中、②と同じ操作で設定温度を変更できます。
- **オープン** ボタンを押すと3秒間、設定温度を表示します。

ピーピーと5回鳴ったら でき上がり

- 庫内に取り忘れがあると、「ピーピー」と2分おきにブザーが鳴ります。

■加熱不足のときは追加加熱をする→ P.30

次ページへつづく 29

使いかた

付属品 

1 食品を入れる

2 オープン を押す

3 ▽ | ▲ を押して温度を合わせる

- 40℃、100～230℃の設定が可能です。
- 庫内が熱いとき(オープンを連続で使うときや庫内が90℃以上のときは電気部品保護のため、210℃以上の設定はできません。
- 40℃は発酵に使用する温度です。



4 10分 | 1分 | 10秒 を押して時間を合わせる

- 最大設定時間: 120分
- ③の操作後、時間を合わせると予熱なし設定になります。



5 あたためスタート を押し、スタートする

- 途中、③と同じ操作で設定温度を変更できます。
- オープン** ボタンを押すと3秒間、設定温度を表示します。

ピーピーと5回鳴ったら でき上がり ●庫内に取り忘れがあると、「ピーピー」と2分おきにブザーが鳴ります。

■加熱不足のときは追加加熱をする→ P.19

加熱終了後、表示部の「秒」が点滅中(6分間)に追加時間を合わせてスタートします。表示部の「秒」の点滅が消えたときは、**オープン** ボタンの予熱なしで様子を見ながら加熱します。

発酵について

- 庫内に入れる食品や器具によって、発酵中の庫内の温度が変わってきます。食品の様子を見ながら発酵の時間を調節してください。
- 夏場など室温が高い場合、庫内の温度が設定より高めになることがありますので、食品の様子を見ながら発酵の時間を調節してください。また、冬場など室温が低い場合、生地を温度をはかりながら十分にふくらむまで時間を長めに設定してください。

メニュー編



アイデアクッキング32
早ラクメニューで使用する
容器について.....32

早ラクメニュー

- ◆キャベツときのこのサラダ33
- ◆ポテトサラダ33
- ◆さけのホイル焼き みそバター風味.....34
- ◆ハンバーグと冷凍野菜のチーズ焼き ...34
- ◆豚汁.....35
- ◆野菜たっぷりトマトスープ.....35
- ◆カレーピラフ36
- ◆あんかけラーメン36
- ◆なめたけの炊き込みごはん37
- ◆焼きうどん37
- ◆たらこのパスタ38
- ◆きのこのペペロンチーノ39

スイーツ

- いちごのショートケーキ40
- チョコレートケーキ41
- クッキー42

スナック

- 焼きいも.....43

グラタン

- じゃがいものグラタン43

◆の付いているメニューは、自動の「早ラクメニュー」ボタンでできるメニューです。



アイデア
クッキング



豆腐の水切り

揚げ物やいため物に使いたいときに。皿にのせて、ラップなしで丸皿の中央に置く。
1丁(約400g)につき、**レンジ** ボタンの300Wで約4~5分加熱。ふきんで水けをふき取る。



めんつゆ

①耐熱容器に水50ml、削り節3g、みりん大さじ3、砂糖小さじ1、しょうゆ大さじ3を入れ、ふたをして庫内中央に置く。
②**レンジ** ボタンの500Wで約2分加熱。
③取り出してそのまま粗熱を取り、茶こしでこす。
※冷蔵庫で冷やせば、そばやうどん、そうめんのめんつゆに。



バター・チョコを溶かす

●**バター**
耐熱容器に入れ、ラップをして丸皿の中央に置く。50gにつき、**レンジ** ボタンの500Wで約30~50秒加熱。バターの固さに合わせて様子を見ながら加熱を。サンドイッチ用のからしバターは加熱時間を控えめに。
●**チョコレート**
耐熱容器に板チョコ50gを割って入れ、牛乳大さじ1を加えて、ふたなしで丸皿の中央に置き、**レンジ** ボタンの300Wで約1分加熱。固さは牛乳の量で調節を。

早ラクメニューで使用する容器について

使用する容器の大きさなどは下記の内容をお守りください。

- 「13 具だくさんスープ」
- 「15 アレンジ麺」
- 「16 らくら Pasta」

耐熱ガラス製ボール



深さ
約8~9cm

直径約18~20cm 容量: 約900ml

- 「14 早わざごはん」

陶器製の丼鉢



深さ
約8~9cm

直径約15~16cm

- 野菜たっぷりトマトスープ→ P.35
 - 小さい(浅い)容器を使用するとふきこぼれることがあります。
- たらこパスタ、きのこのペペロンチーノ→ P.38、39
 - すき間をあけてふんわりとラップをして加熱してください。

- カレーピラフ→ P.36
- なめたけの炊き込みごはん→ P.37
 - 小さい(浅い)容器を使用するとふきこぼれることがあります。また、極端に重たい容器(キャセロールなど)や、軽い容器は炊き上がりが悪くなります。
 - 左記の耐熱ガラス製ボールを使用することもできます。そのときは、仕上がりが<強>に合わせて加熱してください。

早ラクメニュー

キャベツときのこのサラダ

レンジ加熱



材料(1人分) カロリー 約32kcal / 塩分 0g
(ドレッシングのカロリー・塩分は含んでいません)

キャベツ……………100g お好みのドレッシング… 適量
(一口大に切る)
しめじ(ほぐす)……………50g

1 加熱する

キャベツとしめじをラップで包み、丸皿の中央に置く。

早ラクメニュー 1度 押す

あたためスタート

「10 ゆで葉果菜」

加熱後、器に移してお好みのドレッシングであえる。

●手動のときは

レンジ ボタンの500Wで約2分30秒~3分。

使用ボタン	早ラクメニュー 「10 ゆで葉果菜」
付属品と加熱時間の目安	約3分

ポテトサラダ

レンジ加熱



材料(1人分) カロリー 約227kcal / 塩分 約0.6g

じゃがいも……………1個(150g) ①
ハム(5mm幅に切る)……………1枚
たまねぎ(薄切り)……………1/2個(25g)
② マヨネーズ……………大さじ1
塩、こしょう……………少々

2 加熱する

水洗いしたじゃがいもをラップで包み、丸皿の中央に置く。

早ラクメニュー 2度 押す

あたためスタート

「11 ゆで根菜」

3 仕上げる

加熱後、取り出し、皮をむいてフォークなどで粗くつぶす。たまねぎ、ハムとともに①であえる。

●手動のときは

レンジ ボタンの500Wで約4分~4分30秒。

使用ボタン	早ラクメニュー 「11 ゆで根菜」
付属品と加熱時間の目安	約4分30秒

1 下ごしらえをする

たまねぎは、塩少々(分量外)でもみ、水で洗い、水けを切る。

■加熱不足のときは追加加熱をする→ P.27「レンジ」

さけのホイル焼き みそバター風味

ヒーター加熱



材料(1人分) カロリー 約323kcal / 塩分 約1.9g
 生ざけ切り身 …… 1切れ(80~100g)
 塩、こしょう …… 少々
 しめじ(ほぐす) …… 20g
 ピーマン(輪切り) …… 10g
 キャベツ …… 30g
 (太めのせん切り)
 ① みそ …… 小さじ2
 ② みりん …… 小さじ2
 (合わせておく)
 バター …… 10g

2 ホイルに包む

25cm角に切ったアルミホイルの中央にキャベツを敷き、その上に1をのせ、しめじ、ピーマンをのせる。①をかけて、バターをのせて包む。

3 焼く

丸皿の中央を避けて、置く。



「12 肉・魚で一品」

●手動のときは

「オープン」ボタンの210℃予熱なしで約24~28分。

使用ボタン	早ラクメニュー 「12 肉・魚で一品」
予熱	なし
付属品と加熱時間の目安	約24分

1 下ごしらえをする

さけに塩、こしょうをして、しばらくおく。(約5分)

ハンバーグと冷凍野菜のチーズ焼き

ヒーター加熱



材料(1人分) カロリー 約444kcal / 塩分 約1.3g
 合びき肉 …… 100g
 フライドオニオン …… 5g(小さじ2)
 ① パン粉 …… 大さじ1
 牛乳 …… 小さじ2
 デミグラスソース …… 30g
 塩、こしょう …… 少々
 冷凍洋風野菜ミックス …… 80g
 ナチュラルチーズ …… 30g
 (ピザ用)

2 ハンバーグを作る

ボールに①を入れてよく混ぜ合わせて、厚さ1.5cmの小判形にまとめる。

3 焼く

ハンバーグを直径約15cmのグラタン皿に入れて、周囲に冷凍野菜を置き、チーズをかける。グラタン皿を丸皿の中央に置く。



「12 肉・魚で一品」

●手動のときは

「オープン」ボタンの210℃予熱なしで約24~28分。

使用ボタン	早ラクメニュー 「12 肉・魚で一品」
予熱	なし
付属品と加熱時間の目安	約24分

1 下ごしらえをする

冷凍野菜に湯をかけて表面の霜を除き、水けを切る。

豚汁

レンジ加熱



材料(1人分) カロリー 約212kcal / 塩分 約2.7g
 豚バラ薄切り肉 …… 40g
 たまねぎ(せん切り) …… 20g
 にんじん(せん切り) …… 20g
 しめじ(ほぐす) …… 30g
 青ねぎ(小口切り) …… 適量
 水 …… 180ml
 だし(素) …… 少々
 みそ* …… 大さじ1
 ※「だし入り」を使用する場合は、「だしの素」は不要。

1 材料を合わせて、加熱する

肉を2cm幅に切る。耐熱ガラス製ボール(→ P.32)に、みそと青ねぎ以外の材料を入れてラップをし、丸皿の中央に置く。



「13 具だくさんスープ」

2 仕上げる

加熱後、取り出し、みそを溶かす。全体を混ぜて青ねぎを散らす。

●手動のときは

「レンジ」ボタンの500Wで約10分。

使用ボタン	早ラクメニュー 「13 具だくさんスープ」
付属品と加熱時間の目安	約10分

■調理前に必ずお読みください
 → P.32

野菜たっぷりトマトスープ

レンジ加熱



材料(1人分) カロリー 約181kcal / 塩分 約1.8g
 冷凍洋風野菜ミックス …… 60g
 たまねぎ …… 30g
 水煮大豆 …… 30g
 ベーコン(1cm幅に切る) …… 1枚
 トマトジュース …… 100g
 水 …… ¼カップ
 チキンコンソメ …… ¼個
 砂糖 …… 小さじ½

1 下ごしらえをする

冷凍野菜に湯をかけて表面の霜を除き、水けを切る。

2 材料を合わせて、加熱する

耐熱ガラス製ボール(→ P.32)に、すべての材料を入れてラップなしで、丸皿の中央に置く。



「13 具だくさんスープ」

●手動のときは

「レンジ」ボタンの500Wで約10分。

使用ボタン	早ラクメニュー 「13 具だくさんスープ」
付属品と加熱時間の目安	約10分

■調理前に必ずお読みください
 → P.32

■加熱不足のときは追加加熱をする → P.27「レンジ」、P.30「オープン」

早ラクメニュー

カレーピラフ



使用ボタン 早ラクメニュー「14 早わざごはん」

付属品と加熱時間の目安 約16分

■調理前に必ずお読みください
→ P.32

1 下ごしらえをする

米を洗い、ざるにあげて水けを切る。陶器製の丼鉢(→ P.32)に米を入れ、熱湯を加える。

材料(1人分) カロリー 約341kcal / 塩分 約2.5g

米……………75g(½合)
熱湯……………120ml
あらびきウィンナー……………1本
冷凍ミックスベジタブル……………大さじ2
しめじ……………20g

カレー粉……………小さじ½
塩……………小さじ¼
④ 顆粒スープの素……………小さじ½
(合わせておく)

ウィンナーは小口切り、しめじはほぐす。冷凍ミックスベジタブルに湯をかけて表面の霜を除き、水けを切る。

2 材料を合わせて、加熱する

米と熱湯に④を加えてよく混ぜ、他の材料を散らす。ラップをして、丸皿の中央に置く。

早ラクメニュー 5度 押す → あたためスタート

「14 早わざごはん」

3 仕上げる

加熱後、取り出して全体を混ぜる。

※ラップをして5分蒸らすとさらにおいしくなります。

●手動のときは

レンジ ボタンの500Wで約4分、150Wで約13分。

レンジ加熱

あんかけラーメン



使用ボタン 早ラクメニュー「15 アレンジ麺」

付属品と加熱時間の目安 約8分

■調理前に必ずお読みください
→ P.32

●ラーメンの種類によって、仕上がりが変わります。

材料(1人分) カロリー 約459kcal / 塩分 約5.1g

インスタントラーメン……………1袋 (市販の袋入り即席めん約90g)
水……………パッケージ記載の分量
キャベツ……………20g (1cm幅の短冊切り)
④ しめじ(ほぐす)……………20g
白ねぎ(斜め薄切り)……………20g
にんじん(せん切り)……………10g

ラーメン付属の
スープの素……………1袋
片栗粉……………小さじ3
(水 小さじ2で溶く)

1 加熱する

耐熱ガラス製ボール(→ P.32)にインスタントラーメンのめんを入れ、④を広げてのせる。水を加えラップをし、丸皿の中央に置く。

早ラクメニュー 6度 押す → あたためスタート

「15 アレンジ麺」

2 仕上げる

加熱後、取り出して、スープの素を加えてよく混ぜ、水溶き片栗粉を加えて、さらに混ぜる。

●手動のときは

レンジ ボタンの500Wで約8分。

レンジ加熱

「14 早わざごはん」のコツ

- 米を洗い、水けを切り、まず、米を熱湯につけてください。他の準備をする間に、米に吸水させるのが上手に炊くコツです。
- 指定サイズ以外の容器では、うまくできません。(使用する容器について→ P.32)

なめたけの炊き込みごはん



使用ボタン 早ラクメニュー「14 早わざごはん」

付属品と加熱時間の目安 約16分

■調理前に必ずお読みください
→ P.32

1 下ごしらえをする

米を洗い、ざるにあげて水けを切る。陶器製の丼鉢(→ P.32)に米を入れ、熱湯を加える。

材料(1人分) カロリー 約315kcal / 塩分 約2.2g

米……………75g(½合)
熱湯……………½カップ
なめたけ(びん入り)……………50g
にんじん……………10g

生しいたけ……………1枚
さやいんげん……………2本(10g)
薄あげ……………¼枚

●なめたけの種類で味が変わります。

にんじんはせん切り、生しいたけは薄切り、さやいんげんは斜め細切り、薄あげは油抜きはせず、せん切りにする。

2 材料を合わせて、加熱する

米と熱湯になめたけを加えて混ぜ、他の材料を散らす。ラップをして、丸皿の中央に置く。

早ラクメニュー 5度 押す → あたためスタート

「14 早わざごはん」

3 仕上げる

加熱後、取り出して全体を混ぜる。

※ラップをして5分蒸らすとさらにおいしくなります。

●手動のときは

レンジ ボタンの500Wで約4分、150Wで約13分。

レンジ加熱

焼きうどん



使用ボタン 早ラクメニュー「15 アレンジ麺」

付属品と加熱時間の目安 約8分

■調理前に必ずお読みください
→ P.32

材料(1人分) カロリー 約436kcal / 塩分 約2.0g

冷凍うどん……………1玉(200g)
豚バラ薄切り肉……………50g (2~3cm幅に切る)
キャベツ……………50g (一口大に切る)

にんじん(短冊切り)……………20g
ピーマン……………10g (太めのせん切り)
しょうゆ……………大さじ½
かつおぶし……………少々

1 加熱する

耐熱性の大きめの平皿に冷凍うどんをのせ、その上に肉を1枚ずつ並べ、にんじん、ピーマン、キャベツの順にのせる。ラップをして、丸皿の中央に置く。

早ラクメニュー 6度 押す → あたためスタート

「15 アレンジ麺」

2 仕上げる

加熱後、取り出し、しょうゆとかつおぶしを加えて混ぜる。

●手動のときは

レンジ ボタンの500Wで約8分。

レンジ加熱

■加熱不足のときは追加加熱をする→ P.27「レンジ」

早ラクメニュー

たらこパスタ

レンジ加熱



使用ボタン 早ラクメニュー
「16 5くら Pasta」

付属品と加熱時間の目安 約10分

材料(1人分)
 カロリー 約570kcal
 塩分 約2.5g
 スパゲティ……………100g
 (ゆで時間7分の物)
 水(室温20~25℃) ……200ml
 コンソメスープの素(顆粒) ……小さじ1弱
 ④ オリーブ油 ……小さじ2
 白ワイン ……大さじ½
 塩 ……少々
 たらこ ……約大さじ2(お好みの量)
 バター ……10g
 きざみのり ……適量
 青じそ(細切り) ……1枚

■調理前に必ずお読みください
 → P.32

1 下ごしらえをする
 たらこは皮から中身を取り出す。
 スパゲティを3等分に折り、耐熱ガラス製ボール(→ P.32)に方向をそろえて並べて入れる。

2 材料を合わせて、加熱する
 ボールに④と水を加える。(スパゲティが水に浸るようにする)
 すき間をあけてふんわりとラップをし、丸皿の中央に置く。

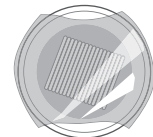

早ラクメニュー 7度 押す → あたためスタート
 「16 5くら Pasta」

3 仕上げる
 加熱後、すぐにバターを入れて混ぜる。
 バターが溶けたら、たらこを加え、さらに混ぜ合わせる。
 仕上げにのりや青じそをのせる。

●手動のときは
 レンジ ボタンの500Wで約10分。

市販のパスタソースを使うときは

- 1 スパゲティ100gを3等分に折り、耐熱ガラス製ボール(→ P.32)に方向をそろえて並べて入れる。
- 2 ボールにオリーブ油小さじ2、塩少々を入れ、水200mlを加える。(スパゲティが水に浸るようにする)
- 3 「16 5くら Pasta」で加熱する。
- 4 加熱後すぐにお好みの市販ソースである。

「16 5くら Pasta」のコツ

- 吹きこぼれ防止のため
 深めのボール(→ P.32)を使用し、すき間をあけてふんわりとラップをします。
- 3等分に折ったスパゲティが水に浸るサイズのボールを使う(→ P.32)
 ボールが大きいと底面積が広くなり、スパゲティが水に浸らず、麺がくっつくことがあります。
- 材料に記載のゆで時間とは
 スパゲティのパッケージに記載されている、お鍋でゆでる際の目安のゆで時間のことです。
- 仕上がり調節で加熱時間の調節を
 標準に比べて、仕上がり<弱>は加熱時間が2分短く、<強>は2分長くなります。お好みの仕上がり具合や、パッケージに記載のゆで時間を参考にして調節してください。
 (<強>を使うときは、水量を220~230mlにしてください)
- 加熱不足のときは
 水温が低いとき、使用するボールのサイズによっては、加熱後、スープ(水分)が残ることがあります。
 様子を見ながら レンジ ボタンの500Wで追加加熱してください。

きのこのペペロンチーノ

レンジ加熱



使用ボタン 早ラクメニュー
「16 5くら Pasta」
<強>

付属品と加熱時間の目安 約12分

材料(1人分)
 カロリー 約513kcal
 塩分 約1.8g
 スパゲティ……………100g
 (ゆで時間7分の物)
 しめじ、しいたけ ……合わせて60g
 水(室温20~25℃) ……220ml
 ④ にんにく(みじん切り) ……小さじ1
 コンソメスープの素(顆粒) ……小さじ1
 オリーブ油 ……大さじ1
 白ワイン ……大さじ½
 黒こしょう、塩 ……少々
 赤とうがらし(小口切り) ……½本

■調理前に必ずお読みください
 → P.32

1 下ごしらえをする
 しいたけは薄切りにする。しめじはほぐす。
 スパゲティを3等分に折り、耐熱ガラス製ボール(→ P.32)に方向をそろえて並べて入れる。その上にきのこのをのせる。

2 材料を合わせて、加熱する
 ボールに④と水を加える。(スパゲティが水に浸るようにする)
 P.38の図のようにすき間をあけてふんわりとラップをし、丸皿の中央に置く。

早ラクメニュー 7度 押す → あたためスタート
 「16 5くら Pasta」 <強>

3 仕上げる
 加熱後、すぐに全体を混ぜ合わせる。

●手動のときは
 レンジ ボタンの500Wで約12分。

■加熱不足のときは追加加熱をする→ P.27「レンジ」

いちごのショートケーキ



使用ボタン	オープン 150℃
予熱	なし
付属品と加熱時間の目安	約35~45分

材料
(直径18cmの金属製丸型1個分)

カロリー(1/8量) 約396kcal
塩分 約0.1g

スポンジケーキ生地

卵…………… M寸3個(正味150g)
砂糖(ふるう)…………… 90g
薄力粉(ふるう)…………… 90g
④ 牛乳…………… 小さじ2
④ 無塩バター…………… 15g
バニラエッセンス…………… 少々
(またはバニラオイル)

ホイップクリーム

生クリーム…………… 2カップ
⑤ 砂糖…………… 大さじ4~6
バニラエッセンス…………… 少々

シロップ

砂糖…………… 大さじ2
水…………… 大さじ4
⑥ (合わせて加熱
レンジ ボタンの500W
で約30秒)

ブランデー(⑥と合わせる)
…………… 大さじ2

飾り

いちご(縦半分に切る)…………… 適量
硫酸紙(グラシン紙)…………… 1枚

ヒーター加熱

下準備

型の内側に薄く油を塗り、硫酸紙(グラシン紙)を敷く。

1 全卵に砂糖を加え、湯せんする

卵を溶きほぐし、分量の砂糖を加えて混ぜる。湯せんして砂糖を溶かし、指先があたたかく感じる程度(約40℃)で取り出す。



2 泡立てる

泡立て器の先から落ちる泡で、文字が書けるくらいになるまでよく泡立てる。



ハンドミキサーの場合は、まず高速で泡立てる。文字が書け、しばらく残る程度になるまで泡立てたあと、さらに低速で1~2分続け、泡を均一にする。

3 バターを溶かす

深めの耐熱容器に④を入れ、ラップまたはふたをして丸皿に置く。

レンジ出力切替 1度 押す 約20~30秒
500W

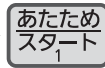

4 粉を加える

②にバニラエッセンスを混ぜる。さらに薄力粉をふるいながら加え、底からすくいあげるように粉が消えるまでへらで混ぜる。



生地をすくって、リボン状に落ちるまで混ぜる。

5 バターを加える

④に人肌より熱めの③をふりまくように加え、手早く混ぜ込む。

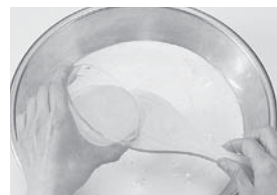

6 型に流し入れる

⑤を高い位置からゆっくりと流し入れる。(泡を均一にするため)



ボールの底に残ったバターは入れない。(ケーキ表面のヒビの原因になります)

7 空気を抜く

⑥をトントンとたたいて空気を抜く。



8 焼く

丸皿にのせ、庫内に入れる。

オープン 150℃ 約35~45分
あたためスタート

竹ぐしを刺して、生地が付いてこなければ焼き上がり。



9 型から抜く

型ごと約20cmの高さから1回落として、焼き縮みを防ぐ。型から出し、底を上にしてあみにのせ冷ます。粗熱が取れたら、乾燥しないようにビニール袋に入れる。

紙型を使うときは

オープン ボタンの140℃予熱なしで約45~65分焼いてください。

サイズ別分量と加熱時間の目安

材料	直径	
	15cm	21cm
卵	M寸2個	M寸4個
砂糖	50g	120g
薄力粉	50g	120g
牛乳	大さじ1/2	大さじ1
バター	10g	20g
加熱時間の目安	約30~40分	約35~45分

10 ホイップクリームを作る

冷蔵庫でよく冷やした生クリームを冷やしながらかき混ぜ、トロリしたら⑤を加え、ツノが立つまで泡立てる。



11 デコレーションする

スポンジ台は底を上にして、シロップを塗って、ホイップクリームでデコレーションする。仕上げにいちごを飾る。

チョコレートケーキ



- 薄力粉70gにココア20gを加えて一緒にふるう。スポンジケーキの下準備、1~9と同じ要領で生地を焼き、ホイップクリーム(→ P.40の半量)を作る。
- 生地を冷まして底を上にして横2段に切り、全体にシロップを塗る。
- 底になる面を除いてホイップクリームを塗り、包丁で薄く削ったチョコレート(適量)を全体にまぶす。

■加熱不足のときは追加加熱をする→ P.30「オープン」

スイーツ

クッキー



使用ボタン	オープン 170℃
予熱	なし
付属品と加熱時間の目安	約15~20分

材料(18個:丸皿2皿分)
 カロリー(5個分) 約246kcal
 塩分 0g
 無塩バター……………45g
 砂糖(ふるう)……………45g
 卵……………M寸½個(25g)
 バニラエッセンス
 (またはバニラオイル)…少々
 薄力粉……………90g

1 バターをねる
 バターを白っぽくなるまでねり、砂糖を2~3回に分けて加え、さらによく混ぜる。



2 卵を加え、混ぜる
 1に卵を加えてよく混ぜ、バニラエッセンスを入れる。

3 粉を加える
 薄力粉をふるい入れ、木べらで切るようにさっくりと粉が消えるまでねらないようにして混ぜる。ラップをして冷蔵庫で10~20分休ませる。

4 焼く
 丸皿にアルミホイルを敷く。**3**を18等分して同じ大きさに丸め、等間隔に9個並べる。手などで押さえて5mmくらいの厚さにのばす。庫内に丸皿を入れる。



ヒーター加熱

いろいろなクッキーにアレンジ

- 3の生地に手を加えて…**
- チョコチップ・ピーナッツ・アーモンド・レーズン(約30g)などお好みのものを加えて。
 - 粉にココアなどを加えると、味のバリエーションが楽しめます。



- 生地がべたついてきたら、ラップに包み冷蔵庫で少し冷やし固めます。
- 生地は大きさ、厚みなどをそろえると均等に焼き色が付きます。
- 市販の生地を使うときは種類により焼けたが異なるため、様子を見ながら焼いてください。

スナック

焼きいも



使用ボタン	オープン 210℃
予熱	なし
付属品と加熱時間の目安	約35~45分

材料 カロリー(1本分) 約297kcal / 塩分 0g
 さつまいも……………4本
 (1本約250gの細いも)

1 さつまいもを洗う
 さつまいもは洗って、水けをふき取り、フォークで穴をところどころあける。アルミホイルを敷いた丸皿の上にのせる。

2 焼く
 庫内に入れる。



ヒーター加熱

グラタン

じゃがいものグラタン



使用ボタン	オープン 210℃
予熱	なし
付属品と加熱時間の目安	約18~23分

材料(2人分) カロリー(1人分) 約492kcal / 塩分 約2.8g
 じゃがいも…大1個(200g) ベーコン……………1½枚
 (1cm幅に切る)
 ④塩、こしょう……………少々 市販のホワイトソース
 ④バター……………5g ……1½カップ
 たまねぎ(薄切り)・¼個(50g) ナチュラルチーズ……………50g
 (ピザ用)
 ④バター……………5g

たまねぎを耐熱容器に入れてバターをのせ、ふたなしで丸皿の中央に置く。



2 具をあえる
 じゃがいも、たまねぎ、ベーコンを、ホワイトソースの½量であえる。2等分にしてグラタン皿に入れ、残りのホワイトソースとチーズをかける。
 ※具が冷めていたら
 レンジ ボタンの500Wであたためておく。

3 焼く
 丸皿にグラタン皿をのせる。



●追加加熱するときは
 トースター ボタンで様子を見ながら焼いてください。



焼く前に冷めてしまったら
 レンジ ボタンの500Wであたためてから、
 オープン ボタンの210℃予熱なしで様子を見ながら加熱してください。

ヒーター加熱

1 下ごしらえをする
 水洗いしたじゃがいもをラップで包み、丸皿の中央に置く。
 早ラクメニュー 2度 押す → あたためスタート
 「11 ゆで根菜」
 じゃがいもの皮をむき、いちょう切りにし、④を混ぜる。

■加熱不足のときは追加加熱をする→ P.30「オープン」

手動で加熱するときの設定時間

●自分で時間などを合わせて調理するときの設定温度・時間の目安です。

レンジ(あたため)

メニュー名	分量	設定時間 レンジ500W	ラップ ふた
冷やごはん	1杯(150g)	約1分20秒	—
チャーハン	1人分(250g)	約2分40秒	—
どんぶり物	1人分(350g)	約3~5分	有
みそ汁	1杯(150ml)	約2分	—
カレー・シチュー	1人分(300g)	約2分30秒~3分	—
粒入りスープ	1杯(180ml)	約1分30秒	有
煮魚	1切れ(100g)	約1分40秒	—
野菜の煮物	1人分(150g)	約1分50秒	—
焼き魚	1切れ(80g)	約1分10秒	—
ハンバーグ	1個(90g)	約1分30秒	—
野菜いため	1人分(200g)	約3分	—
スパゲティ・焼きそば	1人分(250g)	約3~4分	—
しゅうまい	8個(150g)	約1分40秒	有
肉まん・あんまん	1個(80g)	約40~50秒	—
ハンバーガー	1個(100g)	約1分	—
バターロールなど	1個(30g)	約10秒	—
牛乳	1杯(200ml)	約2分	—
コーヒー・お茶	1杯(150ml)	約1分40秒	—
お酒	1本(180ml)	約1分30秒	—
さくら干し	1枚(35g)	約30~40秒	—
お弁当	約300g	約1分~1分30秒	—
コロッケ	1個(100g)	約40~50秒	—
冷凍グラタン (レンジ用)	1皿(約250g)	約5~7分	—
	2皿(約500g)	約15~18分	—

※食品の分量を2倍にした場合は、加熱時間を2倍弱に合わせます。

※いかやえびなどは「レンジ」ボタンの300Wで様子を見ながらあたためてください。

※パンのあたためは、時間がたつと固くなるので食べる直前に。

※コーヒー・お茶の設定時間は加熱前の温度が室温(約20~25℃)のときの時間です。

※ポップコーン、冷凍たこ焼き(レンジ用)はパッケージの加熱方法に従ってください。

レンジ(解凍)

素材名	分量	設定時間 レンジ100W	ラップ ふた
ひき肉	300g	約9~12分	—
薄切り肉	300g	約8~11分	—
厚切り肉	300g	約11~14分	—
鶏もも肉(骨なし)	200g	約7~10分	—
鶏もも肉(骨付き)	200g	約7~10分	—
えび	10尾(約200g)	約3~5分	—
いか(ロール)	100g	約2~4分	—
まぐろ(ブロック)	200g	約5~7分	—
一尾魚	1尾(約300g)	約5~7分	—
切り身魚	1切れ(約100g)	約2~4分	—

※冷凍庫から出して時間のたった(温度が上がった)食品は、設定時間を控えめに。

レンジ(冷凍食品あたため)

メニュー名	分量	設定時間 レンジ500W	ラップ ふた
ごはん(固まり)	1杯分(150g)	約2~3分	—
ピラフ(パラパラの物)	1人分(250g)	約4~5分	—
カレー・シチュー	1人分(300g)	約10~12分	有
ポタージュスープ	1人分(300g)	約5~6分	—
ハンバーグ	1個(90g)	約2分30秒	—
しゅうまい	12個(170g)	約4分	—
肉まん	1個(80g)	約1分40秒	—
あんまん	1個(80g)	約1分10秒	—
お好み焼き	1袋(300g)	約6~8分	—
フライ (揚げて冷凍した物)	3個(80g)	約1分40秒	—
ホットケーキ	1枚(60g)	約1分	—
バターロールなど	1個(30g)	約40秒	—
ミックスベジタブル	100g	約2分30秒	有
さやいんげん	100g	約2分30秒	—
さといも	100g	約3分~3分30秒	—

※あんまんは、底の紙を取って水にくぐらせてから加熱。あんの方が先に熱くなるのでご注意ください。

※市販の冷凍食品のパッケージに記載されている時間で加熱し、あたため足りないときは、「レンジ」ボタンの500Wで様子を見ながら追加加熱してください。

レンジ(野菜の下ごしらえ)

素材名	分量	設定時間 レンジ500W	加熱前 アク抜き	加熱後 色止め
ほうれん草	200g	約2分30秒~3分	—	要
キャベツ	100g	約2分~2分30秒	—	—
もやし	100g	約2分~2分30秒	—	—
グリーン アスパラガス	100g	約2分~2分30秒	—	要
なす	100g	約2分~2分30秒	要	—
ブロッコリー	100g	約2分~2分30秒	—	—
かぼちゃ	200g	約2分30秒~3分	—	—
じゃがいも	1個(150g)	約4~5分	—	—
さつまいも	1本(200g)	約4~5分	—	—
にんじん	100g	約2分~2分30秒	—	—

• アク抜き…加熱前塩水につける。

• 色止め…加熱後流水にさらす。

レンジ(冷凍した野菜の下ごしらえ)

素材名	分量	設定時間 レンジ500W	ラップ ふた
ミックスベジタブル	100g	約1分	—
さやいんげん	100g	約1分30秒~2分	—

※あとで調理しやすいように、氷が溶ける程度まで解凍してください。

※大きさがまちまちの場合は、設定時間を控えめにし、解凍できた食品から取り出します。

警告

- 食品・飲み物は加熱しすぎない
発火や発煙、やけどのおそれがあります
飲み物は、加熱後取り出したあとに、突然の沸とうによる飛び散りなどでやけどのおそれがあります
●設定時間を控えめにし、様子を見ながら加熱してください。

注意

- お弁当をあたためるときはふたやラップを外し、ゆで卵やアルミケース、調味料類も取り出す
火花が出たり、破裂によるけが、やけどのおそれがあります



オープン

下記メニューはすべて予熱なしで加熱します。

メニュー名	標準分量	付属品	予熱	設定時間	オープン	備考
鶏の照り焼き	250g×1枚	丸皿	—	210℃	約18~22分	丸皿にアルミホイルを敷く
ハンバーグ	2個			210℃	約20~25分	具のたまねぎはよくいためる
冷凍ピザ(直径約15cm)	1枚			210℃	約13~18分	—
冷蔵ピザ(直径約22cm)	1枚			210℃	約10~15分	—
マドレーヌ(直径7cm型)	8個			180℃	約15~20分	—
シュークリーム	6個			190℃	約28~32分	丸皿にアルミホイルを敷く
スイートポテト	6個			210℃	約15~20分	—

トースター(付属品は丸皿受け台を使用します)

メニュー名	標準分量	設定時間 トースター	メニュー名	標準分量	設定時間 トースター
食パン(6枚切り)	1枚	約4分30秒~5分30秒	ピザトースト	1枚	約10~15分
	2枚	約5~6分	フライ・天ぷら	3個(150g)	約6~10分
冷凍食パン(6枚切り)	1枚	約5~6分	冷凍焼きおにぎり	3個(150g)	約20~22分
	2枚	約6~7分			

※丸皿も使用できます。(食パン、冷凍食パン以外)

※フライやピザトーストのように、加熱すると油が出たりチーズが溶けるメニューは、アルミホイルを使い、丸皿受け台(トースト用あみと兼用)の中心に置いて焼きます。

※食品が焦げる場合、アルミホイルでおおいます。

※このページの「オープン」「トースター」メニューのレシピは掲載していません。

上の表を参考に、お手持ちの料理本で作ってください。

うまく仕上がらない

■直接 **1 あたため** ボタンを1度(室温・冷蔵もの)、または2度(冷凍もの)押ししてあたためるとき

熱くならない	●食品が金属容器・アルミホイルなどで、おおわれていませんか。 ●容器の種類により仕上がりが変わる場合があります。 もう少し加熱したい場合は、 レンジ ボタンの500Wで時間を合わせて加熱してください。
熱くなりすぎる	あたためる分量が少なすぎませんか。100g以上にしてください。
あたためるとタレが飛び散る	●深めの容器に入れ、ラップをしてあたためてください。 ●タレは加熱後にかけましょう。

■3 トースト 1枚/2枚

焼け色が濃すぎる、または薄すぎる	● 3 トースト 1枚/2枚 ボタンを押ししましたか。 ● 枚数は正しく設定しましたか。 ● ▽△ 温度/仕上がり ボタンで設定した「仕上がり調節」は記憶されています。 お好みの仕上がりに設定されているかお確かめください。
------------------	--

■6 全解凍、7 半解凍

食品が煮えた	●お皿(陶器製の重い容器)などを使用すると、自動では上手に解凍できません。 ●全解凍の場合、形状・開始温度によっては煮えることがあります。
--------	--

■8 牛乳・コーヒー、9 酒かん

熱くなりすぎて飲めない	●それぞれの種類に合った自動メニューを押ししましたか。 ●1杯あたりの量が少なくありませんか。 ● ▽△ 温度/仕上がり ボタンで設定した「仕上がり調節」は記憶されています。 お好みの仕上がりに設定されているかお確かめください。
-------------	--

■14 早わざごはん

しんが残る	正しい容器を押ししましたか。P.32を参照してください。 また吸水時間を長くするとふっくら炊けます。
-------	---

■16 らくらくパスタ

マカロニやペンネは使えますか?	水分の吸水率が違うため、スパゲティ以外のパスタは使えません。
-----------------	--------------------------------

■ケーキ

ケーキがうまくふくらまない	卵の泡立てがしっかりできていますか。泡立て器の先から落ちる泡で文字が書けるくらいまで泡立てましょう。
泡立てがうまくできない	泡立てるときのボールは、油分や水分が付いていない物を使ってください。
部分的に粉が残る	よくふるいながら入れましたか。 粉をふるうのは不純物や粉の固まりを取り除くほか、空気をたっぷり含ませることにより、焼き上がりを軽くします。

故障かな?

故障かな?と思われるときは、以下の項目に従って、調べてください。

症状	原因
まったく動かない	● 停電していませんか。 ● 配電盤のブレーカーが切れていませんか。 ● 電源プラグが抜けていませんか。 ● 表示部に「0」を表示していますか。 自動電源オフ機能が働いている場合はドアを開閉し、「0」表示が出てから操作してください。
食品がまったくあたたまらない	表示部に「M」が出ていませんか。 店頭用のモードに設定されています。 レンジ ボタンを押し、 1 あたため・スタート ボタンを4回押しして、 さらに 取消 ボタンを4回押しと 「M」表示が消え、解除されます。 
丸皿受け台(トースト用あみ)が回転しない 回転ムラがある	● 丸皿受け台(トースト用あみと兼用)、丸皿は正しくセットされていますか。 ● 食品(容器)が庫内の壁に触れていませんか。
調理中、上ヒーターがついたり消えたりする	メニューによりヒーター出力を調節しています。 故障ではありません。
ヒーター調理中、庫内から「カチンカチン」と音がする	オーブンが熱膨張によってきしむ音です。 故障ではありません。
調理中「カチカチ」音がしたり、ファンのまわる音がする	電子レンジの出力や、ヒーターを切り替えているスイッチの音や電気部品を冷却するファンの音です。多少大きな音がすることがありますが故障ではありません。
レンジ調理のとき火花が出る	● 金粉・銀粉のある容器を、使用していませんか。 ● 庫内の壁に金属(アルミホイル・金ぐしなど)が触れていませんか。
いやなにおいが出た	● においが気になるときは、しっかり換気を行い、庫内のカラ焼きをします。付属の丸皿を取り出して オープン ボタンの230℃予熱なしで20分に設定してください。 ※庫内が約90℃以上のときは、電気部品保護のため200℃までの設定になります。200℃設定時も20分に合わせます。 ● 庫内・ドア内側に、食品カス・油などが付いていませんか。 ※ヒーター調理中は、排気口などから蒸気や煙が出ることがありますが故障ではありません。
ドアがくもり水滴が落ちる	メニューにより水滴が出ることがありますが、本体には影響ありません。

必要なときに

故障かな? (つづき)

次の表示が出たときは、内容を確認したあと操作し直してください。

取消 ボタンを押すと、表示は消えます。

症状	原因
U 10	使用する付属品が間違っていないですか。 メニューにより使用する付属品が決まっています。 操作説明ページ、メニューページをご確認ください。
U 20	●分量が多すぎます。 食品の量を減らすか、軽い容器に替えてください。 ● 3トースト 1枚/2枚 ボタンで丸皿を使っていませんか。 丸皿を取り出してください。
U 40	●食品を入れずに加熱していませんか。 ●少量の食品(100g未満)を加熱していませんか。 庫内に食品を入れるか、分量を増やして加熱してください。 ● 取消 ボタンを押してから操作し直してください。
U 50	庫内の温度が高いときに、表示します。 庫内が冷めるまで待つか、 取消 ボタンを押してから 手動で調理してください。

以上のことをお調べになり、それでもなお異常があるときは次の内容をお買い求め先へご連絡ください。

■ご連絡いただきたい内容

1. 故障状況 2. 製品名(オープンレンジ) 3. 品番(NE-T153/NE-TY153/NE-TK153) 4. お買い上げ日(年月日)

■次のような表示が出たら、表示内容をお買い求め先にご連絡ください。

取消 ボタンを押すと表示は消えます。

H □ □ Hのあとの□□には、2けたの数字が入ります。

お手入れのしかた

警告

- お手入れ時、電源プラグは抜く
感電のおそれがあります
- 庫内が冷めてからお手入れする
やけどやけがのおそれがあります

注意

- 庫内に付着した油や食品カスはふき取る
そのまま加熱すると発火や発煙の原因になります
必ず庫内が冷めてからふき取ってください。

■次の物は、使わないでください。
(傷が付いたり、色がはげたりします)

- × シナー・ベンジン
住宅・家具用合成洗剤
(アルカリ性)
- × ガラスクリーナー
スプレー式の洗剤
- × クレンザー



お手入れのしかた (つづき)

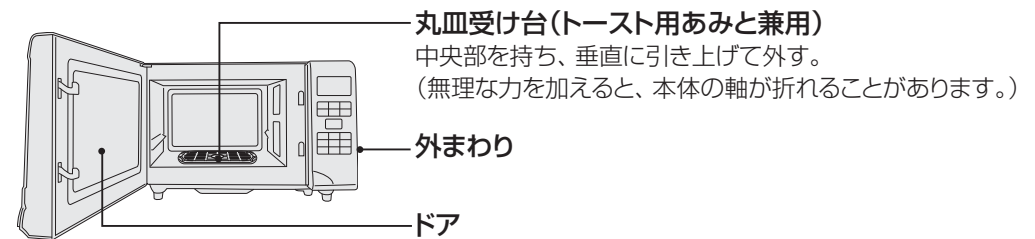

■洗剤や食品カスを、すき間やパンチング穴、底面軸部に入れないでください。
(故障の原因になります)

汚れたら

■丸皿受け台(あみ)・丸皿 柔らかいスポンジで、汚れを落とす
つけ置き後、台所用洗剤(中性)で洗ってください。

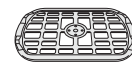

丸皿受け台
(あみ)



丸皿

※汚れが取れにくい場合のみ
丸皿は、クリームクレンザーを使ってください。
それでも落ちない場合は、水で薄めた漂白剤に一晩つけます。

たわし



スポンジ
ナイロン面

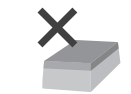

金属たわし



左記のたわしなどは傷付けるため使わないでください。
スポンジの柔らかい面を使ってやさしくお手入れすることをおすすめします。

使うたびに

■庫内 固く絞ったぬれぶきんで、水ぶきする

付着した油や食品はすぐにふき取ってください。
汚れがひどい場合は、台所用洗剤(中性)を布にしみ込ませてふき取ります。
※底面にシミが残ることがありますが、熱によるためでご使用上問題ありません。

- 底面は、あみを外してお手入れしてください。
- 庫内を強くこすらないでください。
(庫内のフッ素加工がはがれ、効果の低下の原因になります)
- 油の飛び散る料理のあとなど、においが気になるときは、しっかり換気を行い、庫内のカラ焼きをします。
付属の丸皿を取り出して、**オープン** ボタンを押し、230℃予熱なしで20分に設定してください。
※庫内が約90℃以上のときは、電気部品保護のため200℃までの設定になりますが、
同じく20分に設定してください。

■外まわり・ドア 柔らかい布で、水ぶきする

付着した油や食品はすぐにふき取ってください。
汚れがひどい場合は、台所用洗剤(中性)を布にしみ込ませてふき取ります。

- ドアの内側・外側
水ぶきのあと、柔らかい布でからぶきしてください。

保証とアフターサービス

修理・使いかた・お手入れなどは
■まず、お買い求め先へ ご相談ください

▼お買い上げの際に記入されると便利です

販売店名	
電話 () -	
お買い上げ日	年 月 日

修理を依頼されるときは

「うまく仕上がらない」、「故障かな？」
 (P.46 ~ 48)でご確認のあと、直らない
 ときは、まず電源プラグを抜いて、
 お買い上げ日と右の内容をご連絡ください。

- 製品名 オープンレンジ
- 品番 NE-T153/NE-TY153
NE-TK153
- 故障の状況 できるだけ具体的に

●保証期間中は、保証書の規定に従って出張修理いたします。

保証期間：お買い上げ日から本体 1 年間。ただし、マグネトロンは 2 年間です。
 (一般家庭用以外に使用される場合は除きます)

●保証期間終了後は、診断をして修理できる場合はご要望により修理させていただきます。

※修理料金は次の内容で構成されています。

技術料 診断・修理・調整・点検などの費用

部品代 部品および補助材料代

出張料 技術者を派遣する費用

※補修用性能部品の保有期間 **8年**

当社は、このオープンレンジの補修用性能
 部品(製品の機能を維持するための部品)を、
 製造打ち切り後 8 年保有しています。

■転居や贈答品などでお困りの場合は、次の窓口にご相談ください

※「よくあるご質問」「メールでのお問い合わせ」などはホームページをご活用ください。

<http://panasonic.co.jp/cs/>

●修理に関するご相談は……

パナソニック 修理ご相談窓口

電話 フリーダイヤル  **0120-878-554**
※携帯電話・PHSからもご利用になれます。

●上記電話番号がご利用いただけない場合は、
 各地の「修理ご相談窓口」におかけください。

●使いかた・お手入れなどのご相談は……

パナソニック お客様ご相談センター 365日 受付9時~20時

電話 フリーダイヤル  **0120-878-365**
※携帯電話・PHSからもご利用になれます。

■上記番号がご利用いただけない場合 **06-6907-1187**
 ■FAX フリーダイヤル  **0120-878-236**

Help desk for foreign residents in Japan
 Tokyo (03) 3256-5444 Osaka (06) 6645-8787
 Open: 9:00 - 17:30 (closed on Saturdays/Sundays/national holidays)
※上記の内容は、予告なく変更する場合があります。ご了承ください。

※ご使用の回線(IP 電話やひかり電話など)によっては、回線の混雑時に数分で切れる場合があります。

【ご相談窓口における個人情報のお取り扱い】

パナソニック株式会社およびパナソニックグループ関係会社(以下「当社」)は、お客様の
 個人情報をパナソニック製品に関するご相談対応や修理サービスなどに利用させていただきます。
 併せて、お問い合わせ内容を正確に把握するため、ご相談内容を録音させていただきます。
 また、折り返し電話をさせていただくために発信番号を通知いたしておりますので、
 ご了承ください。当社は、お客様の個人情報を適切に管理し、修理業務等を委託する場合や
 正当な理由がある場合を除き、第三者に個人情報を開示・提供いたしません。
 個人情報に関するお問い合わせは、ご相談いただきました窓口にご連絡ください。

よくお読みください

■各地域の修理ご相談窓口 ※電話番号をよくお確かめの上、おかけください。

●地区・時間帯によって、集中修理ご相談窓口へ転送させていただく場合がございます。

北海道地区	札幌	☎ (011)894-1251	札幌市厚別区厚別南2丁目17-7
	旭川	☎ (0166)22-3011	旭川市2条通16丁目1166
	帯広	☎ (0155)33-8477	帯広市西20条北2丁目23-3
東北地区	函館	☎ (0138)48-6631	函館市西桔梗589番地241 (函館流通卸センター内)
	青森	☎ (017)775-0326	青森市大字浜田字豊田364
	秋田	☎ (018)868-7008	秋田市外旭川字小谷地3-1
	岩手	☎ (019)645-6130	盛岡市厨川5丁目1-43
	宮城	☎ (022)387-1117	仙台市宮城野区扇町7-4-18
	山形	☎ (023)641-8100	山形市平清水1丁目1-75
首都圏地区	福島	☎ (024)991-9308	郡山市亀田1丁目51-15
	栃木	☎ (028)689-2555	宇都宮市上戸祭3丁目3-19
	群馬	☎ (027)254-2075	前橋市箱田町325-1
	茨城	☎ (029)864-8756	つくば市筑穂3丁目15-3
	埼玉	☎ (048)728-8960	桶川市赤堀2丁目4-2
	千葉	☎ (043)208-6034	千葉市中央区末広5丁目9-5
	東京	☎ (03)5477-9700	東京都世田谷区宮坂2丁目26-17
	山梨	☎ (055)222-5822	甲府市宝1丁目4-13
	神奈川	☎ (045)847-9720	横浜市港南区日野5丁目3-16
	新潟	☎ (025)286-0180	新潟市東区東明1丁目8-14
中部地区	石川	☎ (076)280-6608	金沢市玉鋸2丁目266番地
	富山	☎ (076)424-2549	富山市根塚町1丁目1-4
	福井	☎ (0776)21-0622	福井市問屋町2丁目14
	長野	☎ (0263)86-9209	松本市寿北7丁目3-11
	静岡	☎ (054)287-9000	静岡市駿河区高松2丁目24-24
	愛知	☎ (052)819-0225	名古屋市瑞穂区塩入町8-10
	岐阜	☎ (058)278-6720	岐阜市中鶴4丁目42
	高山	☎ (0577)33-0613	高山市花岡町3丁目82
	三重	☎ (059)254-5520	津市久居野村町字山神421
	滋賀	☎ (077)582-5021	守山市水保町1166番地の1
近畿地区	京都	☎ (075)646-2123	京都市南区上鳥羽中河原3番地
	大阪	☎ (06)7730-8888	大阪市城東区関目2丁目15-5
	奈良	☎ (0743)59-2770	大和郡山市筒井町800番地
	和歌山	☎ (073)475-2984	和歌山市中島499-1
	兵庫	☎ (078)796-3140	神戸市須磨区弥栄台3丁目13-4
中国地区	鳥取	☎ (0857)26-9695	鳥取市安長295-1
	米子	☎ (0859)34-2129	米子市米原4丁目2-33
	松江	☎ (0852)23-1128	松江市平成町182番地14
	出雲	☎ (0853)21-3133	出雲市渡橋町416
	浜田	☎ (0855)22-6629	浜田市下府町327-93
	岡山	☎ (086)242-6236	岡山市北区田中138-110
四国地区	広島	☎ (082)295-5011	広島市西区南観音1丁目13-5
	山口	☎ (083)973-2720	山口市小郡下郷220-1
	香川	☎ (087)868-6388	高松市勅使町152-2
	徳島	☎ (088)624-0253	徳島市沖浜2丁目36
	高知	☎ (088)834-3142	高知市仲田町2-16
	愛媛	☎ (089)905-7544	愛媛県伊予郡砥部町八倉75-1
	福岡	☎ (092)593-8002	春日市春日公園3丁目48
九州地区	佐賀	☎ (0952)26-9151	佐賀市鍋島町大字八戸字上深町3044
	長崎	☎ (095)830-1658	長崎市東町1919-1
	大分	☎ (097)556-3815	大分市萩原4丁目8-35
	宮崎	☎ (0985)63-1213	宮崎市本郷北方字草葉2099-2
	熊本	☎ (096)367-6067	熊本市健軍本町12-3
	熊本	☎ (0969)22-3125	天草市港町18-11
沖縄地区	鹿児島	☎ (099)250-5657	鹿児島市与次郎1丁目5-33
	大島	☎ (0997)53-5101	奄美市名瀬朝仁町11-2
	沖縄	☎ (098)877-1207	浦添市城間4丁目23-11

所在地、電話番号は変更になることがありますので、あらかじめご了承ください。

最新の「各地域の修理ご相談窓口」はホームページをご活用ください。 <http://panasonic.co.jp/cs/service/area.html>

0510