

# 取扱説明書

ドラム式洗濯乾燥機 **家庭用** 

品番 **AWD-AQ2000** (ドア左開き)

**AWD-AQ2000-R** (ドア右開き)

# SANYO

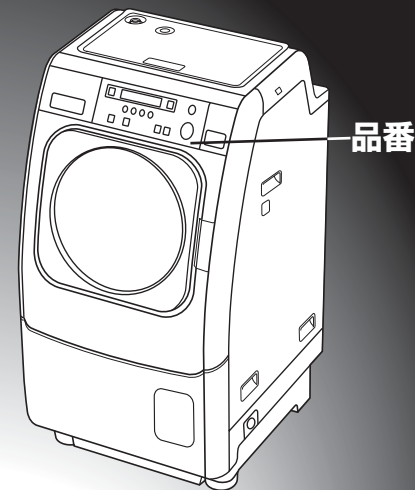

# AQUA

NEW STYLE LAUNDRY

このたびは、ドラム式洗濯乾燥機をお買い上げいただき、まことにありがとうございました。  
この取扱説明書をよくお読みになり、正しくご使用ください。  
保証書は必ず記入事項を確かめて、販売店からお受け取りのうえ、この説明書、据付説明書とともに大切に保存してください。

上手に使うって上手に節電

# 知りたい「いま」や「どうしよう」をやさしく教えてくれる!



おしえて ウィンドウ



取扱説明書に頼らなくても  を押せば、パネルに大きな文字で操作や説明を表示します。

## オゾンの効果・特徴

オゾン(O<sub>3</sub>)は「除菌」「消臭」「洗浄」に優れた効果を発揮します。また、速やかに酸素に戻るため、様々な用途に活用されています。

身近では、浄水場でオゾンによる除菌やカビ臭などの消臭に利用されています。

オゾンが酸素に戻る性質を利用して、  
汚れや臭い成分などの有機物を分解します。

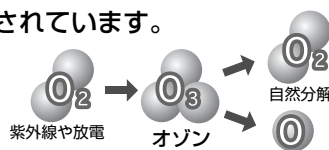

例えば… 悪臭の一種「硫化水素」を分解する場合。



## アクアルーブについて

オゾン<sup>※1</sup>の力で「除菌」「脱色」「消臭」を行い、乾燥の除湿水と次回の洗濯水として再利用します。

リサイクル水…最終のすすぎ水をオゾン<sup>※1</sup>の力で浄化した水

浄化風呂水…風呂水をオゾン<sup>※1</sup>の力で浄化した水

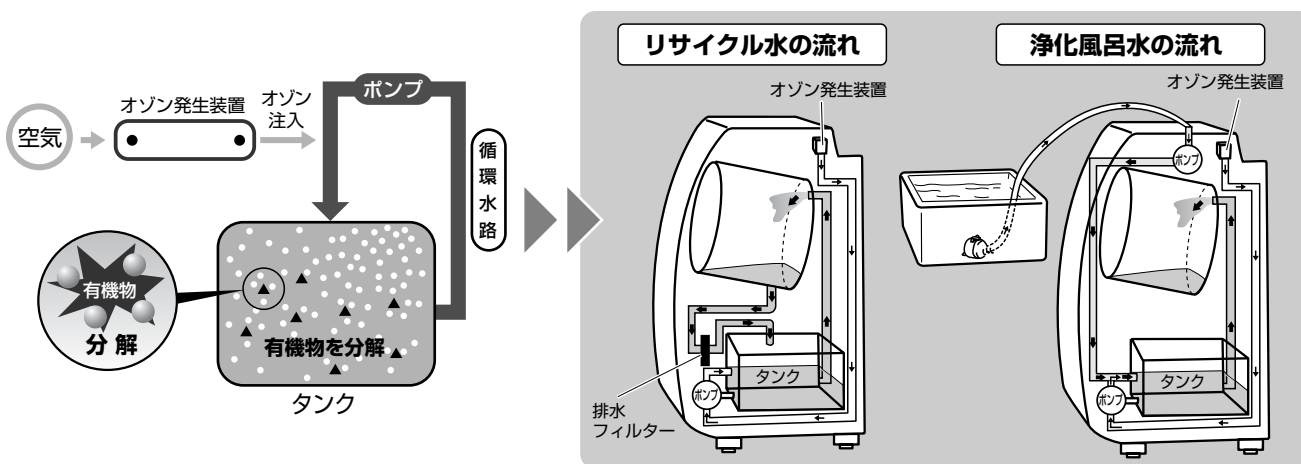

## エアウォッシュ<sup>※2</sup>について

オゾン<sup>※1</sup>の力で「除菌」「消臭」「汚れの分解<sup>※3</sup>」を行います。

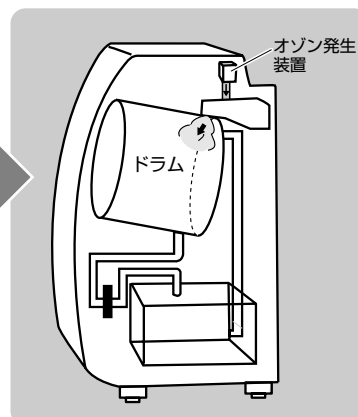
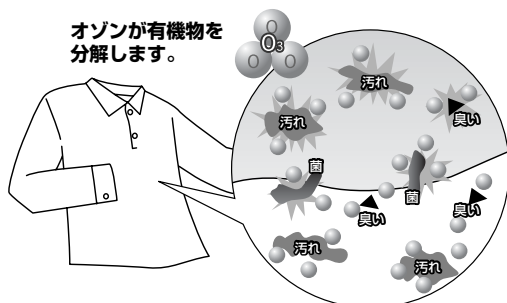

※1: 試験依頼先/(財)日本食品分析センター、試験方法/寒天平板培養法、除菌方法/オゾン

※2: 容量2kg以下

※3: すべての汚れを分解できるわけではありません。

# もくじ

## ご使用の前に

安全上のご注意	3
環境に配慮した使いかた	5
各部のなまえ 付属品	6
操作パネル部のはたらき 衣類の絵表示	7
ドアの開閉とロック ドアを開けたい・ドアが開かない・チャイルドロック	9
洗剤投入ケースの使いかた	10
洗剤・ソフト仕上剤・漂白剤 粉石けんの使いかた	11
洗濯物の準備 洗濯・乾燥できないもの	13
洗濯物によるコースの選びかた	15
コース利用の前に 洗濯機の準備・布量の検知・記憶機能	16

## 洗濯・乾燥する

アクアルーブ(リサイクル水・浄化風呂水)	17
エアウォッシュ	21
●日常衣類「洗濯▶乾燥」「洗濯」	23
○標準コース ○おいそぎコース ○念入り(オゾンスチーム)コース	
○除菌コース ○低温乾燥コース ○アイロンコース	
●ドライマークコース「洗濯」	25
●ふとん・毛布コース「洗濯▶乾燥」「洗濯」	27
●洗剤ゼロコース「洗濯▶乾燥」「洗濯」	29
●自分流コース「洗濯▶乾燥」「洗濯」「乾燥」	31
●棚乾燥コース「乾燥」	32
コース内容をお好みで変更する(脱水のみなど)「洗濯▶乾燥」「洗濯」「乾燥」	35
予約運転「洗濯▶乾燥」「洗濯」「乾燥」	37
乾燥のみ	38
コース内容と所要時間 お好み設定できる内容	39

## 必要なとき

このようなときは	41
■タオルなどのゴワゴワが気になる	■やわらか仕上げを省きたい
■ドラムの水を排水したい	■DEMO(デモ)モードを解除したい
■乾き具合を調整したい	■タンクに貯水したくない
■脱水の立ち上がりを調整したい	■タンクの水を排水したい
■上手に乾燥したい	■のりづけしたい
■終了ブザー音を消したい	■「洗い」のとき風呂水を浄化せずに使いたい
■結露の恐れがあるとき	■洗剤投入の待ち時間をカットしたい
■凍結の恐れがあるとき	■運転途中で変更したい
お手入れ	46
●カビガードコース ドラムのカビを予防する	49

## その他

こんな表示がでたら 修理を依頼する前に	51
故障かな?	53
別売部品	56
アフターサービス	57
仕様	57
索引	58

AWD-AQ2000-Rをお買い上げのお客さまへ

AWD-AQ2000に対してドアの開く方向とドア開ボタン位置が異なりますが、使いかたは同じです。説明イラストは、AWD-AQ2000を使っています。

# 安全上のご注意 ①

必ずお守りください

お使いになる人や他の人への危害、財産への損害を未然に防止するため、必ずお守りいただくことを説明しています。



## 警告

誤った取り扱いをすると、死亡や重傷を負う可能性が想定される内容です。



## 注意

誤った取り扱いをすると、傷害や物的損害のみが発生する可能性が想定される内容です。



してはいけない「禁止」内容のものです。



必ず実行していただく「強制」内容のものです。

※お読みになった後は、お使いになる方がいつでも見られるところに必ず保存してください。

## 警告



**幼児にはドラムをのぞかせない  
本体の近くに台などを置かない**  
(ドラム内に落ちる、けが、やけどの原因)



**回転中のドラム内に手などを  
入れない**  
完全に止まるまでは、絶対に触らないでください。(けがの原因)

特にお子さまにはご注意ください



**ロックしているドアを無理に  
開けない**  
(ドア・ロック機構の破損、けがの原因)



**次のような衣類は、洗濯後  
でも絶対に乾燥やエア  
ウォッシュをしない**

- 油のついた衣類  
食用油、動物系油、機械油、  
ドライクリーニング油、美容オ  
イル(ボディオイル・エステ系  
オイル)、ベンジンやシンナー、  
ガソリンなど
- 手芸用接着剤を使ったもの、  
発泡ウレタン(スポンジ類)の  
入ったもの

油の種類により洗濯しても  
落ちない場合があります。

油の酸化熱による  
引火や自然発火の  
恐れがあります



**絶対に分解・修理・改造はしない**  
(火災・感電・けが・水もれの原因)

修理はお買い上げの販売店や別紙「お客さま相談窓口」  
に記載の「修理相談窓口」にお問い合わせください。

修理を依頼する前に  
修理相談窓口

ドラム

ドア

排水ホース



**排水ホースの付け換えは  
必ず手袋をする**  
(けがの原因)



**動かない・煙が出た・変な  
においがするなどの異常  
を感じたら、電源プラグを  
抜き、すぐ販売店に点検・  
修理を依頼する**  
(感電・漏電・ショートによる火災の  
原因)



**浴室など湿気の多い場所には置かない**  
**お手入れなどで直接水をかけない**  
 (感電・火災・故障・変形の原因)

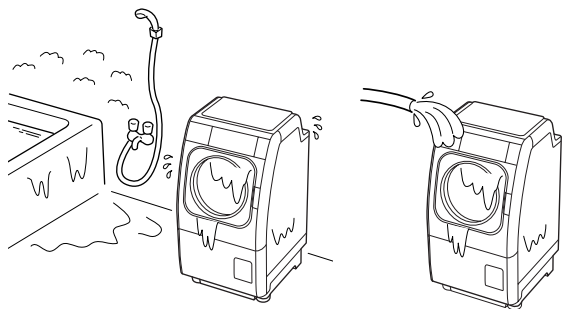

**火気を近付けない**  
 □ローソク、タバコ、蚊取り線香など  
 (火災や変形の原因)

**電源コード  
 プラグ  
 アース**

### 電源コードやプラグの取り扱い



- 傷んだ電源コードやプラグ、コンセントの差し込みがゆるい場合は使用しない  
(感電・ショート・発火の原因)
- 傷付けない、破損しない、無理に曲げない、たばねない
- 重い物をのせたり、はさみ込まない  
(破損して、火災・感電の原因)
- ぬれた手で抜き差しはしない  
(感電の原因)



- 定格15A・交流100Vのコンセントを単独で使う  
(火災・感電の原因)
- 定期的に電源プラグを乾いた布で拭く  
(ほこりがたまると湿気などで絶縁不良になり火災の原因)



**お手入れの際は、必ず電源プラグをコンセントから抜く**  
 (感電・けがをする原因)



**アースを取り付ける**  
 (故障や漏電のときに感電する原因)  
 必ず電気工事店や販売店に依頼してください。  
 工事費は本体価格には含まれません。

## ⚠ 注意



### ときどき換気をする

オゾンが発生しますが、機外に放出されるオゾンの量は人体に影響を及ぼさないレベルです。ただし、換気の悪い部屋で長時間使用すると臭気が気になることもありますので、部屋の換気をおすすめします。

### 本体について



**上にのぼったり、ものをのせない**  
 (けがや感電の原因)

### 運転前・運転中について



**運転中、本体の下に手足を入れない**  
 (けがの原因)

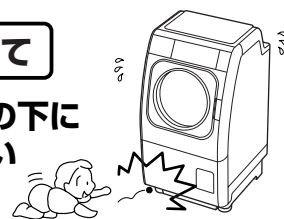

**乾燥中や乾燥直後は、本体上部、ドラム、金属部やドアガラスなどをさわらない**  
 (やけどの原因)



**使用する前にドアパッキン表面に糸くずなどの異物が付着していないか確認する**  
 (水もれの原因)  
**衣類を出し入れするときにはドアパッキンに無理な力を加えない**  
 (水もれの原因)



**ドアを閉めるときに衣類をはさまない**  
 (水もれ、オゾン臭・故障の原因)



**排水フィルターは、乾燥中及び洗濯運転中は絶対に開けない**  
 (水もれの原因)  
 乾燥に必要な水の節水のため、浄化水を循環させています。

### 電源コードの取り扱い



**電源プラグを抜くときは、必ず先端の電源プラグを持って引き抜く**  
 (感電・ショートして発火する原因)



**長期間使わないとき**  
 ● タンクの水を排水する   
 ● 必ず電源プラグをコンセントから抜く  
 (絶縁劣化による感電・漏電火災の原因)

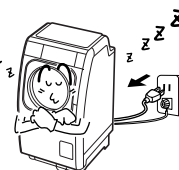

# 安全上のご注意 ②

## ⚠ 注意

### 温水について

- ❌ 50℃以上のお湯は使わない  
(感電・漏電の原因)
- ❌ 給湯器からの温水は使用しない  
(乾燥時、温水ではドラム内の空気を冷却・除湿ができず乾燥できない)

### 風呂水を使うとき

- ❌ 風呂水を使うときは、本体が水位面より低い場所では使用しない  
(サイフォン現象で、水が出っ放しになる原因)
- ❌ 浄化フィルターを浴槽に入れたまま、風呂水吸水つぎ手ははずさない  
(サイフォン現象で、水が出続け床をぬらす原因)

### ふとん・毛布

- ❌ ふとん・毛布洗い時に洗濯ネットを使用しない  
(異常振動し、壁などを傷付けたりけがをする原因)

### 確認すること

- ❗ 運転前は水栓を開き、水もれがないか確認する (水もれの原因)  
据付説明書参照
- ❗ 運転終了後は、必ず水栓を閉じる (水もれの原因)
- ❗ 廃棄処理をするときは、ドアを取りはずし、タンクの水を排水する  
タンクの水を排水したい 42P  
(子供が中に閉じ込められる原因)

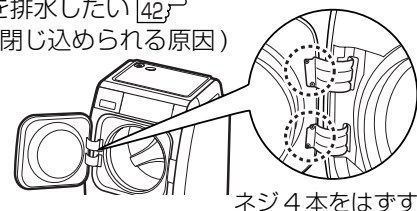

- ❌ 防水性のマット・シートや衣類、足ふきマットなどの固くて厚いもの、水を通しにくい繊維製品は、洗い・すすぎ・脱水をしない

(脱水中にドアが開いたり、異常振動でけがをしたり、本体・かべ・床などの破損、衣類の損傷などの原因)

- 例 足ふきマットなど固くて厚いもの・寝袋・オムツカバー・サウナスーツ・ウエットスーツ・雨ガッパ・カーペット・スキーウェア・ウインドブレーカー・自動車などのカバー・その他、防水性の水を通しにくいもの

### <防水性衣類の確認方法>

衣類に口を当て、息を吹き付けて息が通らない場合は、防水性衣類です。



■下記のようなところには設置しないでください。

直射日光のあたる場所 (液晶の破損、プラスチック部品の色や形が変わる原因となります)  
冬期に凍結の恐れのある場所 詳細は、据付説明書を参照してください。

## 環境に配慮した使いかた

水

### ■アクアルーブ 17P~20P

最終のすすぎ水や風呂水をオゾン力で除菌して再利用

お風呂水  
浄化風呂水



設定すると、水道水のみを使用に比べ、約70L節水できます。  
(容量9kg・洗い~脱水の場合)

水

電気

洗剤

■まとめ洗いをする  
洗濯回数が減ります。

洗剤

■「洗剤ゼロ」コースの使用 29P  
■洗剤を入れすぎない

# 各部のなまえ

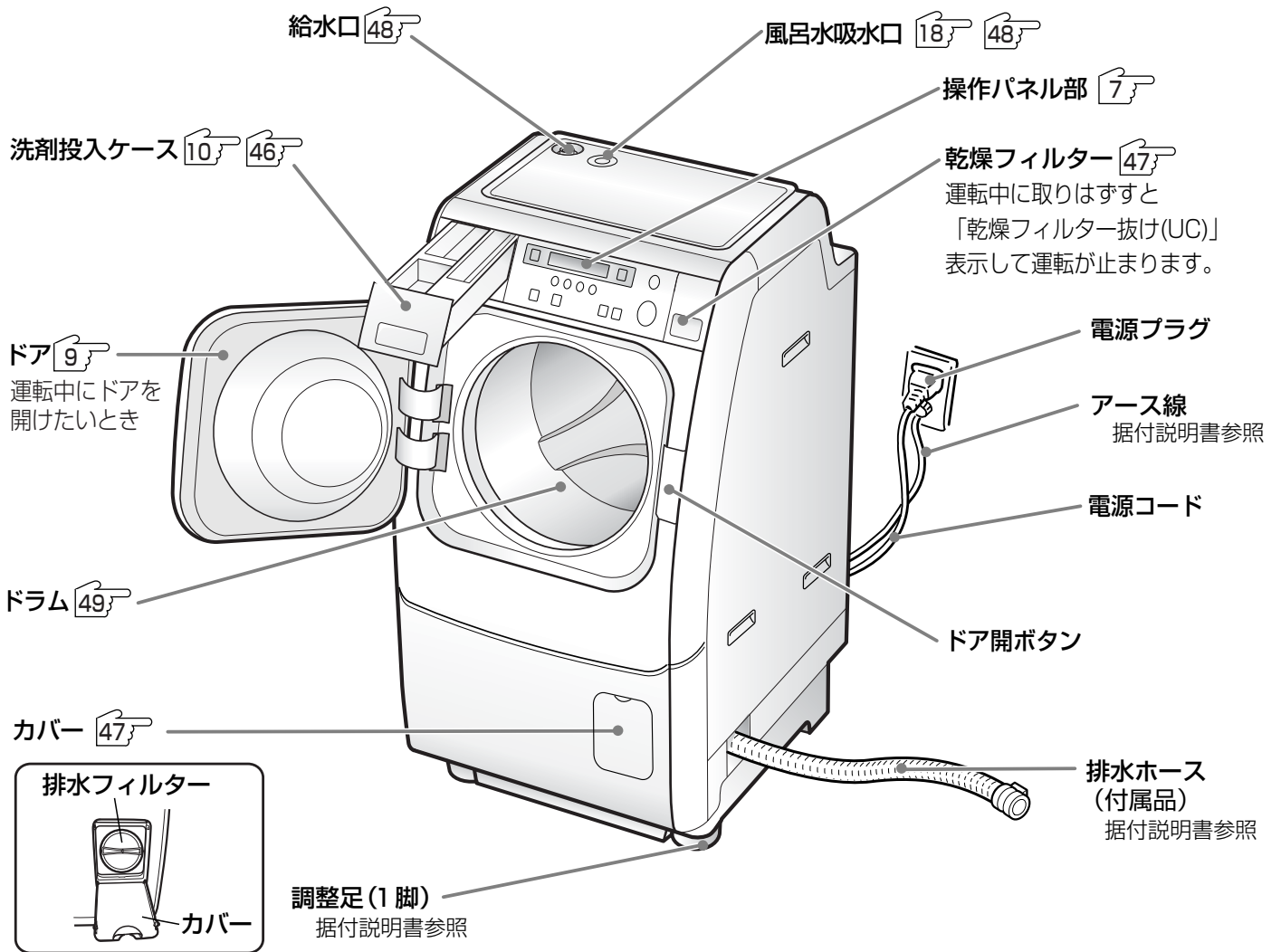

■AWD-AQ2000-R…ドアは右開きでドア開ボタンは左にあります。

安全上のご注意・環境に配慮した使いかた・各部のなまえ(付属品)

## ■付属品

乾燥棚 1個

「エアウォッシュ」「棚乾燥」コース専用

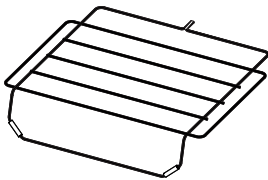

浄化フィルター 1個

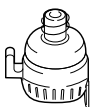

風呂水吸水ホース 1本  
(長さ 約4m)

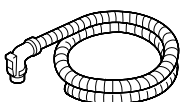

### 据付説明書 参照

排水ホース 1本  
(長さ 約80cm)

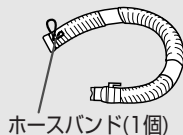

ホースバンド(1個)

マジックつぎ手 1個



給水ホース 1本  
(長さ 約80cm)

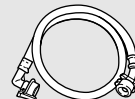

スパナ 1個  
輸送金具用



キャップ(A)2個  
輸送金具用  
(本体背面に仮付けしています)



キャップ(B)1個  
輸送金具用

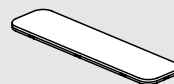

フェルト(大)(小)各1枚  
真下排水用



# 操作パネル部のはたらき

## 予約する

今から何時間後に運転を終了させるかを選びます。

- 予約設定後は、運転内容の変更はできません。

## おしえてウインドウ

電源を入れると操作や運転内容、現在の状況をお知らせします。

- (例)
- 洗濯・乾燥の切換表示
  - コース表示
  - 洗剤量の目安表示
  - 残り時間の表示
  - 予約時間の表示
  - 乾燥容量のオーバー表示
  - お知らせの表示 

## わからない・困ったとき



を押してください。

操作や機能を説明します。

## 洗濯内容を変えたり行程を知らせる

時間・すすぎ回数の変更や洗いのみ、脱水のみなどの切り換えに使います。



- 運転中の行程を点滅、残りの行程を点灯で表示します。
- 運転中(残り時間表示中)にいずれかのボタンを押すと約10秒間、運転内容を表示します。



洗濯 ▶ 乾燥

洗い



すすぎ



脱水



スチーム乾燥



リサイクル水  
浄化風呂水  
水道水



アクア  
ループ

ハイパワー  
ドラム回転  
ドラム静止



エア  
ウォッシュ

標準 自分流 ドラマーク 低温乾燥  
おいそぎ 洗剤ゼロ ふん毛 アイロン  
念入り 除菌 棚乾燥 カビガード  
ボジスチーム

コース

## 水を選ぶ

洗濯運転するときどの水を使用するか選びます。

- リサイクル水・浄化風呂水がなくなったときは、自動で水道水に変わります。

## オゾンのかで除菌・消臭・汚れを分解をする

お使いの用途に合わせて標準・ハイパワーで回転、さらにドラムを回転・静止にするかを選びます。

## コースを選ぶ



洗濯・乾燥する衣類の種類や汚れに応じて適切なコースを選びます。

- 選択可能コースを点灯します。現在選択されたコースが点滅します。



## 電源を「入」「切」する

「ピッ」と鳴るまで押してください。

- オートオフ機能…自動的に電源が切れます。
  - ・運転終了時……………約5秒後
  - ・凍結防止設定時…………10分後 
  - ・スタートさせずに10分間放置したとき  
(やわらか仕上げ運転中は、ドアを開けると電源が切れます。)
- 電源を入れると記憶しているコースが点滅し、おしえてウインドウに表示します。 

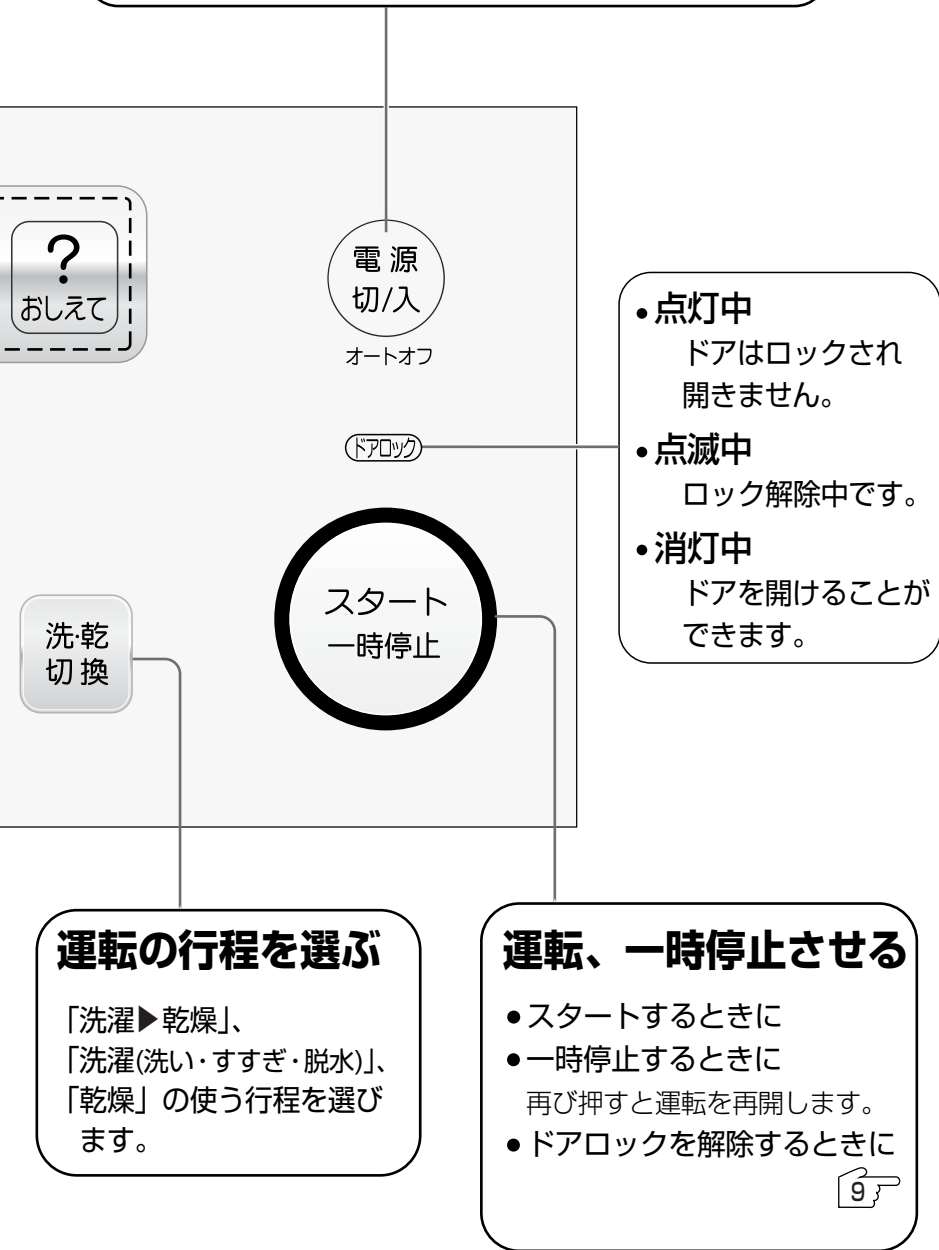

- 点灯中  
ドアはロックされ  
開きません。
- 点滅中  
ロック解除中です。
- 消灯中  
ドアを開けることが  
できます。

## 運転の行程を選ぶ

「洗濯▶乾燥」、  
「洗濯(洗い・すすぎ・脱水)」、  
「乾燥」の使う行程を選び  
ます。

## 運転、一時停止させる

- スタートするときに
- 一時停止するときに  
再び押すと運転を再開します。
- ドアロックを解除するときに 

## 衣類の絵表示 (例)



40℃以下で洗濯機で  
洗濯ができる



40℃以下で洗濯機の  
弱水流で洗濯ができる



30℃以下で  
弱い手洗いがよい



水洗いはできない



ドライクリーニングが  
できる



塩素系漂白剤による  
漂白はできない



洗濯機で脱水する  
ときは、短時間にする



ハンガーなどに  
つり干しをするのがよい



平らなところに広げて  
干すのがよい



日陰で平らなところに  
広げて干すのがよい

# ドアの開閉とロック

安全のため、スタート後は自動でドアにロックがかかり、開けられません。

ドアロック中は、**（ドアロック）** が点灯します。

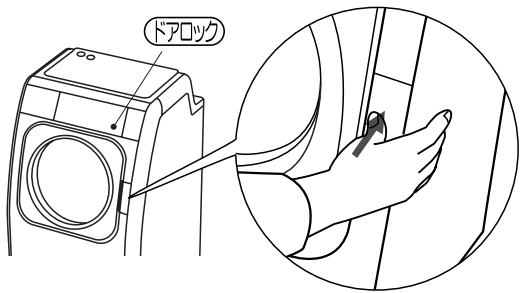
ドアの開け閉め	<b>開ける</b>		<b>閉める</b>
	<p>ドア開ボタンを押して開けます。</p>		<p>ドアを「カチッ」と音がするまで確実に閉めてください。</p>

運転中に衣類を追加するために  
ドアを開けたい



を押す

「カチッ」と音がするまでお待ちください。  
**（ドアロック）** が消灯した後、ドアを開けてください。

- 洗い中に開けると、泡がこぼれたり、ドアに付着した泡が床にたれることがあります。タオルなどで受けてください。

## ドアが開くまでの時間





- 「オゾン除去中」を表示している……………最長 約2分かかります。
  - オゾンを消すため、自動で約2分の送風運転をします。
  - 乾燥フィルターを抜くと解除までの時間が最長 約10分となりますのでご注意ください。
- 「ドラム内高温」を表示している……………最長 約40分かかります。
  - 解除までの時間は、洗濯物の量・質・組み合わせ、室温、水温により変わります。

## 「ドラム内高水位(UA1)」が表示したとき

ドアを開けると水や泡がこぼれる状態になっています。

-  を押して運転を再開してください。

どうしてもドアを開けたいときは、以下のように操作してください。

- 1 電源「切」の状態ですずぎ  を押しながらか電源切/入  を押し、 を約4秒間押し続ける。（「ピー」と鳴り、「排水のみ運転」と表示）
- 2  を押し、排水する。
- 3 **（ドアロック）** が消灯した後、ドアを開ける。

ドアが開かないとき

- 電源が入っていない……………電源を「入」にする。
  - 運転中に電源を切ったり、停電した場合はドアロックされた状態になります。
- 「チャイルドロック中」を表示している……………下記手順で設定を解除する。

お子さまの安全の  
チャイルドロック

運転終了後、お子さまがドラム内に入らないようにドアをロックできます。

一度設定すると、解除するまでドアは開けられません。

- チャイルドロックの設定・解除は必要なときに行ってください。

### 設定

電源「入」の状態ですずぎ  を約6秒以上押し続ける。

（「ピー」と鳴り、「チャイルドロック中」と表示。設定完了）

- チャイルドロックが設定してあるときは、一時停止すると「チャイルドロック中」と表示します。

### 解除

 と同じ操作をする。（「ピピッ」と鳴り、解除完了）

# 洗剤投入ケースの使いかた

洗剤と漂白剤は、洗いの給水時、ソフト仕上剤は、最終すすぎ時に自動投入されます。洗濯前に入れておいてください。 使用量 

■洗剤投入ケースを手前に引き出して入れてください。

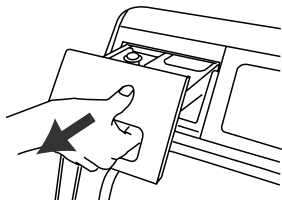

- こぼれた場合は、拭き取ってください。お手入れ 
- 洗剤投入ケースは、しっかり閉めてください。  
(水もれ・オゾン臭の原因)

## 液体洗剤・液体漂白剤の投入口

液体の洗剤と漂白剤は一緒に入れないでください。漂白剤は、粉末タイプの使用をおすすめします。

### 液体合成洗剤・液体石けん

- 泡立ちの少ない洗剤をお使いください。
- 流れやすくするため、別の容器に同量の水を混ぜよく溶かしてからお使いください。

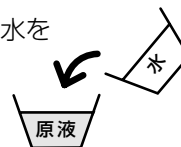

### 液体漂白剤

- 漂白剤の使用量と使いかたは、容器の表示に従ってください。
- 塩素系液体漂白剤は使わないでください。漂白剤が直接衣類に付くと変色することがあります。

### お知らせ

- キャップにある「満量 FULL」の矢印位置以上入れないでください。サイフォン現象によりすぐ流れ出すことがあります。
- サイフォン現象によりわずかに水が残ることがありますが、異常ではありません。

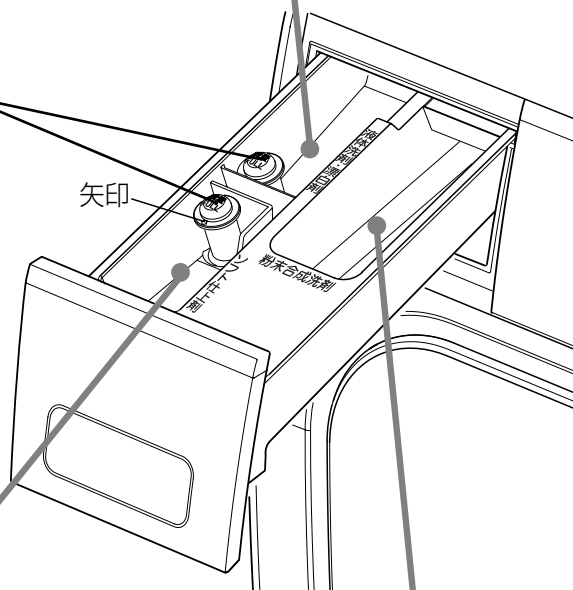

## ソフト仕上剤の投入口

濃縮タイプ(衣類1.5kgに対して7mL)を使用する場合は、流れやすくするため、別の容器に同量の水を混ぜよく溶かしてからお使いください。



- ソフト仕上剤を入れた後、長時間(12時間以上)放置しないでください。ソフト仕上剤が固まる場合があります。

## 粉末合成洗剤の投入口

- 粉石けんは入れないでください。 
- ケースがぬれている場合は、ふいてから入れてください。

### 粉末合成洗剤

- 洗剤量の目安表示に従って入れてください。

### 酸素系粉末漂白剤

- 粉末合成洗剤と一緒に入れてください。
- 漂白剤の使用量と使いかたは、容器の表示に従ってください。

# 洗剤・ソフト仕上剤・漂白剤

下表の使用量に従って、洗剤投入ケースに入れてください。

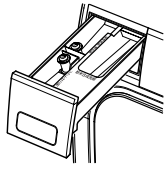

コース	洗濯量 (乾燥布)	洗剤量 目安表示 (杯)	合成洗剤			粉石けん 35g/30L 必ず溶かして ドラムに入れる	液体石けん 30mL /衣類3kg
			粉末 20g/30L 例) アタック	粉末 25g/30L 例) ニュービーズ	液体洗剤 20mL/30L		
標準 念入り (オソンスチーム)	約9kg 以下	1.1	44g	55g	30mL	45g	40mL
自分流 アイロン*	約6kg 以下	0.9	37g	46g	20mL	30g	38mL
低温乾燥* 除菌*	約3kg 以下	0.6	26g	32g	15mL	15g	35mL

※「アイロン」「低温乾燥」「除菌」コースは、6kg以下です。

おいそぎ	約9kg 以下	0.8	31g	39g	21mL	————	28mL
	約6kg 以下	0.6	26g	32g	14mL	————	27mL
	約3kg 以下	0.4	18g	22g	10mL	————	25mL

ふとん・毛布	毛布 約4.5kg以下	————	必ず溶かしてからドラムへ  28			18mL	————	38mL
	ふとん 総質量1kg以下		27g	34g				







ドライマーク	約1.5kg 以下	————	液体中性洗剤をお使いください。				
			40mL/30Lのもの	例) エマール、アクロン	……	40mL	
			30mL/30Lのもの	例) ドライアップ	……	30mL	



## お知らせ

- 表示の目安は、「アタック」に合わせています。洗剤により計量スプーンの大きさが違い、1杯の洗剤量が異なります。お使いの洗剤に合わせて洗剤量を加減してください。
- 「ボールド」など泡立ちのよい洗剤は、少なめ(8割程度)に入れてください。
- 洗剤は、洗濯量と汚れの程度に応じて入れてください。
  - ・ 軽い汚れの場合は、洗剤量を控えめにしてください。
  - ・ 洗剤は入れすぎないでください。すすぎが不十分になり衣類に残ります。特に液体洗剤は、軽い汚れでは泡立ちがよくなるのでご注意ください。
- 粉石けんは、すすぎが不十分ですと洗濯物に残り、黄ばみや臭いの原因になります。すすぎ回数を増やし、十分にすすいでください。

## 粉石けんの使いかた

- 洗濯物を入れ、を押す
- を押し、「洗濯▶乾燥」「洗濯」いずれかを選ぶ
- を押し、使いたいコースを選ぶ
- を押し、使用する水を選び、を押す
- 洗剤量の目安が表示されたら、を押して一時停止させ、ドアを開ける
- 容器を用意し、30℃のぬるま湯(約2L)を入れる
- 粉石けんを容器に入れ、よくかきまぜて粉石けんが固まったり、粒が残ったりしないようにする  
• 洗剤投入ケースには入れないでください。
- 洗濯物をよけながら、こぼさないように、ドラム内に少しずつ流し込む

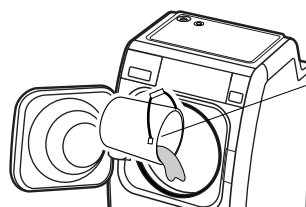

容器はこぼさないようにするため、入れやすいものをお使いください。

- ドアを閉め、を押す

### お願い

- 予約洗濯や「念入り(オゾンスチーム)」「おいそぎ」「ふとん・毛布」コースは、粉石けんを使わないでください。(粉石けんが固まったり、コースによっては、洗剤液が排水されるため)
- 使用量が多すぎたり、水温が低いと完全に溶けずに衣類に残ったり、ホースやドラムに残った粉石けんが浮き上がり、洗濯物を汚すことがあります。

### 臭い

- 粉石けんは、溶けにくく衣類に残りやすい傾向があり、粉石けん自身の臭いがヒーターで加熱されることにより、油くさい臭いが発生する場合があります。
- 予め、よく溶かしてからドラムに直接入れ、すすぎを3～4回に設定してください。

ソフト仕上剤		酸素系液体漂白剤	
10mL /衣類1.5kg	20mL /衣類1.5kg	40mL/30L	30mL/30L
濃縮タイプ			
18mL	54mL	40mL	30mL
14mL	42mL	30mL	25mL
9mL	27mL	20mL	20mL

18mL	54mL	40mL	30mL
14mL	42mL	30mL	25mL
9mL	27mL	20mL	20mL

14mL	42mL	30mL	25mL
------	------	------	------

8mL	24mL	—	—
-----	------	---	---

使用量は、容器の表示と異なる場合があります。

# 洗濯物の準備

## 洗濯も乾燥も できないもの

洗濯機本体や  
洗濯物が破損する  
恐れがあります。

皮革、絹製品

ふとんや敷物では…

- 純毛の毛布、電気毛布、カーペットカバー
- ロングパイル(毛足1cm以上)の毛布
- マット類などの厚手のもの
- ペットの毛が付着したもの
- 1kgを超えるふとん

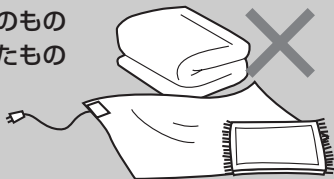

ざぶとんや小物類では…

- ざぶとんや枕などわたやスポンジ類が入った製品
- 固い芯材が入った帽子

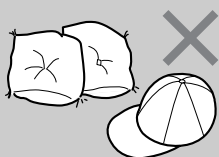

和服、和装小物

ゴム、ナイロン、ビニール製品

市販の洗濯補助具

- ワイヤーなどの芯材が入った洗濯ネット・洗濯ボール・ゴミ取りフィルター など

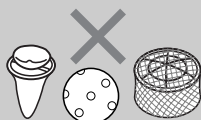

## 乾燥 できないもの

ウールの衣類、ウールの毛布



のり付けした衣類

「タンブラー乾燥はお避けください」と表示のある衣類

吊り干し、平干し表示及びドライ表示のあるもの



コーティング加工、樹脂加工  
(接着剤を使用したもの)  
エンボス加工(凹凸模様)をした衣類

上記の洗濯物のうち「棚乾燥」コースで乾燥できるものもあります。32

## ⚠️ 注意

❌ 防水性のマット・シートや衣類、足ふきマットなどの固くて厚いもの、水を通しにくい繊維製品は、洗い・すすぎ・脱水をしない

脱水中にドアが開いたり、異常振動でけがをしたり、本体・かべ・床などの破損、衣類の損傷などの原因 5



## きれいに仕上げるために 衣類をチェック!

飲料水、化粧水が付着した衣類を長時間放置しない

- まれにピンク色に変色することがありますので、すぐ洗い流してください。

泥や砂は落とす

- 本体の故障を防ぐためです。



部分汚れは、あらかじめ処理しておく

- 部分洗い用洗剤や漂白剤を利用してください。

ポケットの中に何も入っていないことを確認する  
カーテンフック、ワイシャツのプラスチッククリップなどは必ず取り除く

- 排水経路にゴミや異物が詰まったり、衣類や本体を傷め、異常音・故障の原因になります。

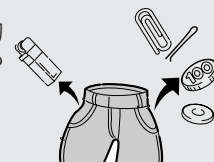

## デリケートな衣類を守る 洗濯ネットの利用

洗濯ネットに入れるもの

### 小物衣類 (赤ちゃんのくつ下、ハンカチなど)

- 軽い衣類は、洗濯中にドア付近に集まり、洗いや脱水が十分できないことがあります。

### 傷みやすい洗濯物

(レースのついた衣類、ランジェリー、ナイロンストッキング、化繊のうす物 など)

→ ドライマークコースで洗う 



### ワイヤー入りのブラジャー

→ 必ず市販のネット(細かい網目)に入れる

- ワイヤーが飛び出し、本体や他の洗濯物を傷める原因になります。



### ポイント 1

洗濯物をドラムに入れるとき、ネットを先に入れる



### ポイント 2

ネット内に入れる量はできるだけ少なくし、他の洗濯物と一緒に入れる

- ネットに多くの衣類を入れたり、ネットに入れたものだけで洗濯すると脱水時にバランスが悪くなり振動が大きくなったり、脱水できない場合があります。

### ご注意

- ふとん・毛布洗い時に洗濯ネットを使わないでください。異常振動し、壁などを傷付けたり、けがをする原因になります。
- ワイヤーなどの芯材が入った洗濯ネットは使わないでください。

## 洗濯物の重さ(目安)

約50g	約130g	約200g	約300g	約400g	約500g	約600g	約800g
 くつ下 (混紡)	 アンダーシャツ (綿)	 ワイシャツ (混紡) / ブラウス	 バスタオル (綿)	 セーター /  スラックス	 パジャマ上・下 (綿)	 ジーンズ (綿)	 作業着上・下 (混紡)

- 化繊のものだけ(ワイシャツ・ブラウスなど)を洗う場合は、かさばるため6kg以下を目安としてください。

## ご注意ください 衣類の縮み

- 衣類には、洗濯して乾かすだけで縮むものがあります。
- 乾燥で機械力が加わり、さらに縮むものがあります。
- 縮みの程度は、1回目の洗濯・乾燥でほぼ決まり、生地の種類・織りかた・縫製のしかた・仕上げによっても異なります。衣類の表示・材質表示を確認ください。

### 縮みやすいもの

綿のシャツ、混紡ソックス、フリース、ジーンズ、麻のニット製品など

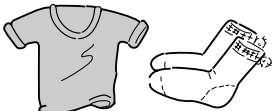

### 縮んだときは

綿製品などでいったん縮んだ衣類は十分ぬらしてから引っ張り、天日干しするとある程度は戻ります。



お知らせ

### 厚手のものや、かさばるものは、1枚だけで入れない

ジーンズ、バスローブ、トイレマット、木綿の厚手のトレーナーなど

洗濯物がドラム内でかたよると脱水時に振動が大きくなり、「脱水できません(U3)」を表示し、運転が止まる場合があります。

バランスをとりやすくするため、ぬれたバスタオルなど、厚手の衣類を2~3枚追加してください。

- 洗濯後、小物衣類が見当たらない場合は、ドアパッキンの下を確認してください。 

## 糸くずや毛玉が気になるもの

- 毛玉が出やすいものや糸くずが気になるものは裏返してください。糸くずが気になる衣類は、タオル、バスタオルと分けて洗ってください。
- 市販の洗濯ネット(細かい網目)に入れて洗うと糸くずの付着を防止する効果があります。



## ひもは結ぶ、ボタンは留める ファスナーは閉める マジックテープは止める

- 衣類や本体を傷つける恐れがあるためです。



## 衣類の表示をチェックする

- 衣類の表示に従って洗ってください。
- 色ものと白ものは分けて洗ってください。



# 洗濯物によるコースの選びかた

## コース内容と所要時間

### 日常の衣類

#### 洗濯物の種類

容量(kg以下)

洗濯▼乾燥

洗濯のみ

乾燥のみ

#### 一般の衣類

Tシャツ、タオル類、パジャマ、くつ下、ワイシャツ、下着、ズボンなど

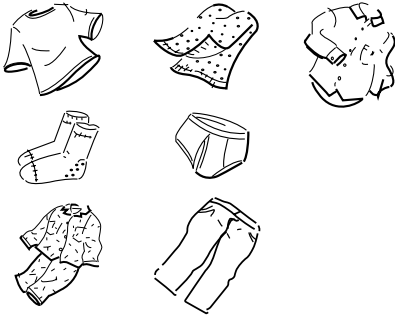

**標準**  23分

普通の汚れに

9kg(乾燥6kg)

**念入り(オゾンスチーム)**  23分

がんこな汚れをきれいに

9kg(乾燥6kg)

**自分流**  31分

自分の運転のしかたを記憶させる

9kg(乾燥6kg)

**除菌**  23分

衣類を除菌したいときに

6kg

**おいそぎ**  23分

軽い汚れを手早く

9kg(乾燥6kg)

**低温乾燥**  23分

化繊などの熱に弱い衣類に

6kg

**アイロン**  23分

アイロンがけをしたい衣類に

6kg

#### 軽い汚れの衣類

一度使ったタオル類、汗がついたパジャマなど

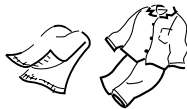

**洗剤ゼロ**  29分

着たから洗う軽い汚れに

6kg

### 大物

#### 表示のある

ふとんや毛布などの大物

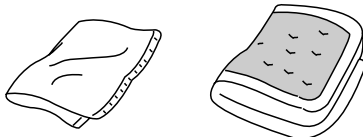

**ふとん・毛布**  27分

ふとんや毛布を洗濯・乾燥したいときに

ふとん 1kg  
毛布 洗濯のみ 4.5kg  
洗濯乾燥 4kg  
乾燥のみ 4kg

### デリケートな衣類

#### デリケートな衣類

セーター、カーディガン、ランジェリー類、スカート、ブラウス、学生服、スラックスなど

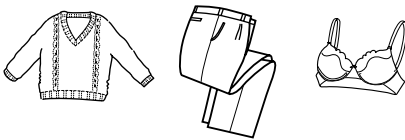

**ドライマーク**  25分

取り扱い絵表示が、 30分  の衣類、ウールのセーター、シルク製品などのデリケートな衣類に

1.5kg

**棚乾燥**  32分

デリケートな衣類の乾燥に

0.5kg

### ドラム

**カビガード**  49分

ドラムのカビを予防するときに

オゾン力で洗浄します。黒カビが発生すると洗濯物に茶かっ色や黒い汚れがつくことがあります。

### 消臭・除菌

#### 水洗いできないもの

帽子、かばん、ぬいぐるみなど

**エアウォッシュ**  21分

オゾンで除菌・消臭・汚れを分解したいときに

2kg

用途に応じて、標準・ハイパワーで回転、さらにドラム回転・静止にするかを選びます。



# コース利用の前に

## 洗濯機の準備

■ 据付説明書を参照ください。

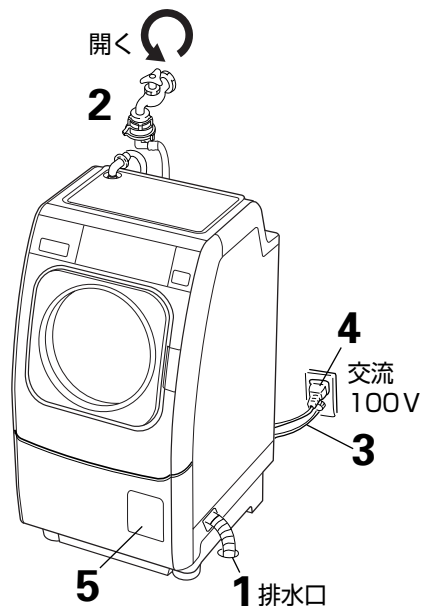

- 1 排水ホースを排水口に差し込む
  - 排水ホースの抜けがないか確認してください。
  - 据え付け時や初めて使用するとき、排水ホース接続口から水が少々出ることがありますが、工場での性能テスト時の残水で故障や不良ではありません。
- 2 給水ホースをつなぎ、水栓を開ける
  - マジックつぎ手や給水ホースの接続部などから水もれがないか確認してください。
- 3 アースを取り付ける
- 4 電源プラグをコンセントに差し込む
- 5 排水フィルターがしっかりしまっているか確認する

## 布量の検知 (洗濯量の計測)

運転をスタートすると洗濯物の量を調べ、水量や洗いかたを自動で選びます。  
(「エアウォッシュ」「ふとん・毛布」「ドライ」「棚乾燥」コース以外で行います)

- 洗濯物がぬれていると布量を重めに判定します。
- 初めからドラムに水が入っている場合、布量の検知をしないときがあります。
- 多量の水が入っている場合、排水するときがあります。
- 所要時間は、水道水圧、排水条件、洗濯物の質・量・組み合わせ・片寄り、室温、水温、電圧で変わります。



洗濯物によるコースの選びかた・コース利用の前に

## 記憶機能

「標準」「おいそぎ」「念入り(オゾンスチーム)」「自分流」「洗剤ゼロ」「除菌」コースを運転すると自動的に運転したコースを記憶します。(スタートから1分後にコースを記憶します)

次回

電源  
切/入

を押すと記憶している  
コースが点滅し、

スタート  
一時停止

を押すだけで  
ワンタッチでスタートができます。

洗乾  
切換

の「洗濯▶乾燥」「洗濯」の  
運転切り換え、



も記憶します。

- 「乾燥」は記憶しません。
- 停電時や電源プラグを抜いた場合も記憶しています。

購入時は、

「標準」コースの「洗濯▶乾燥」

洗剤氷



を記憶しています。

水道水

# アクアーループ ①

洗濯時に使用する水をリサイクル水/浄化風呂水/水道水から選んでください。  
洗濯した水や風呂水をオゾンの力で浄化します。

■ オゾンの力で「除菌<sup>\*</sup>」「脱色」「消臭」を行い、乾燥の除湿水と次回の洗濯水として再利用します。

リサイクル水…最終のすすぎ水をオゾンの力で浄化した水  
浄化風呂水…風呂水をオゾンの力で浄化した水

※ 1：試験依頼先 / (財)日本食品分析センター、試験方法 / 寒天平板培養法、除菌方法 / オゾン

## リサイクル水の流れ

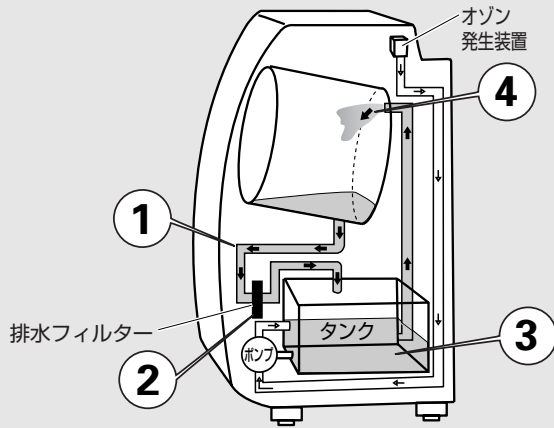

- 1 最終すすぎの排水をタンクへ流す。
- 2 途中の排水フィルターでろ過される。
- 3 タンク内でオゾン浄化する。
- 4 再利用する。

## 浄化風呂水の流れ

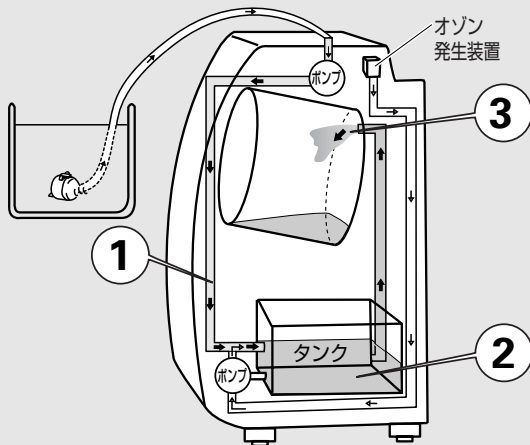



- 1 洗い(すすぎ)運転中に風呂水をオゾン浄化しながらタンクへ流す。
- 2 タンク内で再度オゾン浄化する。
- 3 再利用する。

## タンクは自動的に洗浄されます。

- タンクを洗浄するため、洗濯10回ごとにタンク内部に水道水をため、自動洗浄をします。水道水を約35L使用します。
- タンクを自動洗浄した次回の洗濯時は、タンクに水がないため、洗いは水道水になります。



- タンクを洗いたいとき  50
- タンクに貯水したくないとき  42  
(一度設定すると、解除するまで貯水しません)
- タンクの水を排水したいとき  42

# 浄化風呂水を使用する場合

## 準備

### 1 吸水口キャップをはずし、吸水つぎ手を風呂水吸水口に差し込む

- 上に持ち上げてはずれないか確認してください。
- Oリングは、はずしたり傷つけないでください。吸水できなくなります。

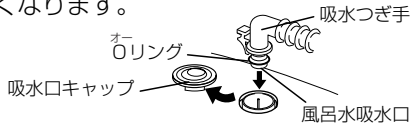

### 2 ホースの長さを調整し、浄化フィルターを差し込む

- 吸水中はホースが垂れ下がり、浄化フィルターが浮き上がることがあるため、長めに調整してください。
- 長い場合…浄化フィルター側を切る。
- 短い場合…別売のホースを使う。56

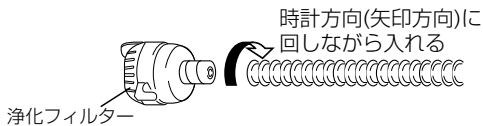

### 3 浄化フィルターを浴槽に沈める

- ホースの最も高い位置から水面までの高さは、1.5m以内にしてください。

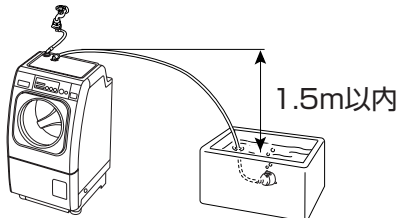

### お知らせ

- ご使用前は、必ず水栓を開けてください。水道水による給水ができません。
- 発泡性のある入浴剤は、ポンプ内部で泡が生じて吸水できない場合があります。
- 入浴剤はソフト仕上剤と反応して衣類にうすい変色をおこすことがあります。入浴剤の注意書を確認してください。変色した場合は、すぐに洗剤を入れて洗濯してください

## ■浄化フィルターをホースからはずしたいとき

- 1 浄化フィルターの根元から約3cmの所でホースを切断する
- 2 浄化フィルターに付いているホースを取り除く

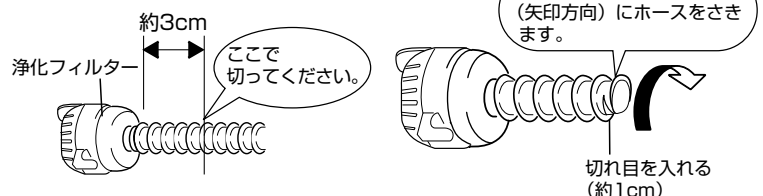

- ▶ 高い壁を越えるときは、たるみをなくす (吸水できない)

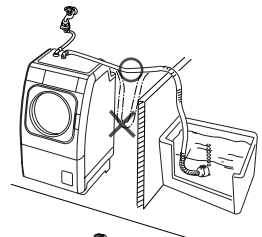

- ▶ 巻いたまま使わない (吸水できない)

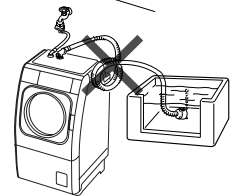

- ▶ 水面が本体より高い位置で使用しない (水があふれる)

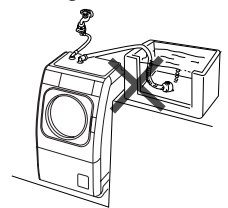

## 風呂水吸水ホースのセット時のご注意

ホースは、傷つけないでください。(吸水できない)

- 引き戸などで、はさまない。
- 無理な力をかけたり、引っばったり、ふんだりしない。
- コンクリート角やとがった金属物(サッシ窓や浴室ドア)とのこすれに気をつける。

## 収納

浄化フィルターを製品に掛け、吸水ホース掛けを使い、下図のように収納する

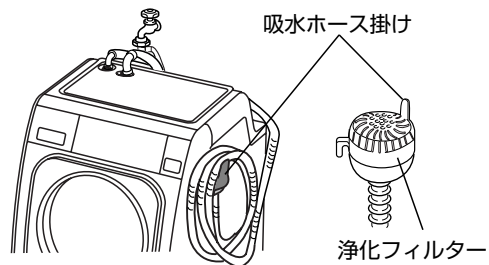

# アクアーループ ②



アクア  
ループ

スタート後は変更できません。

	点灯	洗い	▶すすぎ1回目▶	すすぎ2~4回目▶	乾燥
<b>1回押す</b>	リサイクル水 水道水				
<b>2回押す</b>	リサイクル水 浄化風呂水 水道水			※ 	
<b>3回押す</b>	リサイクル水 浄化風呂水				
<b>4回押す</b>	水道水				

※最終のすすぎのみ、「水道水」になります。

•「ドライマーク」「洗剤ゼロ」「カビガード」コースは、「水道水」のみ設定となります。

•入浴剤の入った風呂水を使用する場合は、入浴剤の注意書をよくお読みください。

入浴剤は成分により、ソフト仕上剤と反応して衣類にうすい変色をおこしたり、ドラムを傷める原因となります。

衣類が変色した場合は、すぐに洗剤を入れて洗濯してください。

下記の場合は、



設定できません

- スタート後
- 「乾燥」のみ設定時
- 「エアウォッシュ」、「ドライマーク」「洗剤ゼロ」「カビガード」コース設定時

「洗い」のとき風呂水を浄化せず  
に使用したいとき

- 「洗い」は風呂水を浄化せずに使い、「すすぎ」のときに浄化風呂水を使用したい場合です。

タンクに水がない場合は、



設定しても水道水に切り替わります。

- (例)
- 購入後、1回目の洗濯時
  - 「すすぎなし」や「脱水なし」で運転した、次回の洗濯時
  - タンク洗浄やタンク水を強制排水した、次回の洗濯時
  - 3日間(72時間)以上、洗濯しなかった場合
  - 前回の運転で浄化中に電源を「切」にした場合

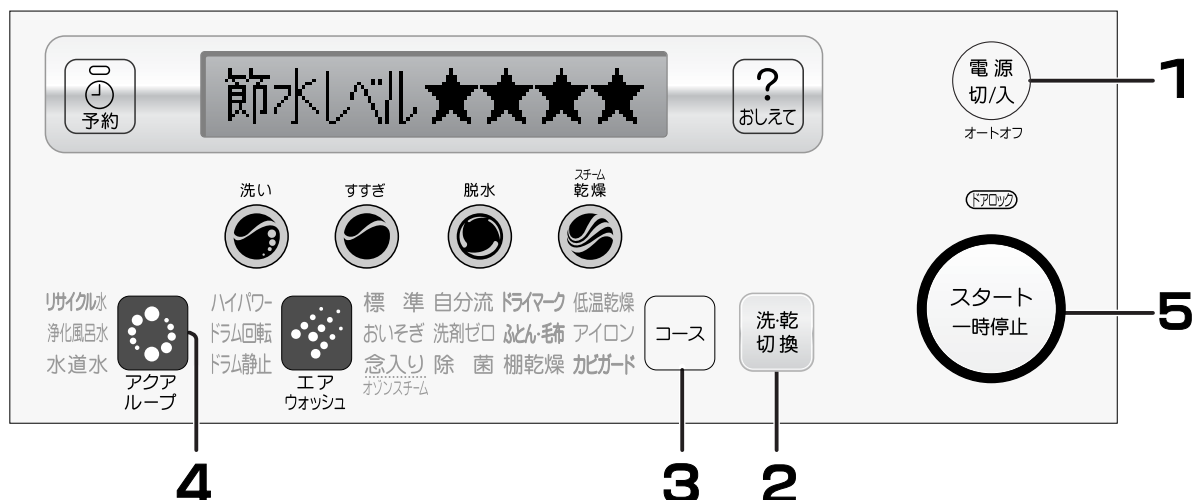

### お知らせ

- 3日間(72時間)以上洗濯しなかった場合、タンクの水は洗い終了後の脱水時に排水します。
- オゾン作動中に一時停止や電源「切」→「入」にした場合はドラム内からオゾンが消えるまで「オゾン除去中」と表示し、ドアロックが点滅します。
- 乾燥運転のときは、冷却・除湿のため自動でタンクの水を使います。タンクの水温が高かったり、タンクに水がない場合は水道水を使います。
- **設定時**  
アクアルーブ  
節水のレベルを★の数で表示します。  
★の数が多い程、節水量が多いことを示しています。

**1** 洗濯物を入れ、ドアを閉め **電源切/入** を押す

**2** **洗乾切換** を押し、「洗濯▶乾燥」「洗濯」いずれかを選ぶ

**3** **コース** を押し、使いたいコースを選ぶ

**4** **アクアルーブ** を押し、使用する水を選ぶ

**5** **スタート一時停止** を押す

- 洗剤の入れかたは、各コースを参照してください。

**運転終了** ブザーでお知らせ

- 運転終了後、「水浄化待機中」と表示したとき **35**
- 乾燥終了後、やわらか仕上げ運転をします。 **23**
- 水栓を閉じてください。

# エアウォッシュ 容量2kg以下

オゾンを含んだ空気を吹き付け、衣類やドラムを「除菌<sup>\*1</sup>」「消臭」「汚れを分解<sup>\*2</sup>」します。オゾンのもつ強い酸化力で「除菌<sup>\*1</sup>」と臭いのする物質を分解して「消臭」をします。洗濯できない衣類や小物類に適しています。

## ■エアウォッシュの動き

注)「ドラム静止」設定の場合はドラムは回転しません。



オゾン  
温風

水なしでドラムを回転させながらオゾンで「除菌<sup>\*1</sup>」「消臭」「汚れを分解<sup>\*2</sup>」する



温風  
オゾン

温風を出し、オゾンを酸素に戻す

所要時間

標準 : 約20分  
ハイパワー : 約1時間

- 臭いの種類によっては、消臭できないものもあります。

※ 1. 試験依頼先 / (財)日本食品分析センター、試験方法 / 寒天平板培養法、除菌方法 / オゾン  
※ 2. すべての汚れを分解できるわけではありません。

### 「ドラム静止」設定の場合

乾燥棚をドラム内に水平に設置し、衣類や小物類を載せる

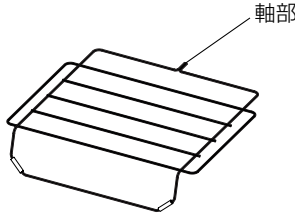

ドラムキャップ

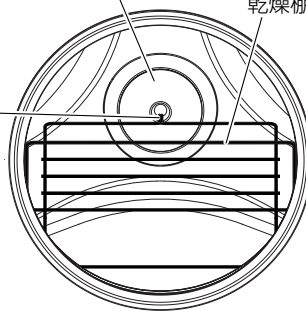

- 乾燥棚の軸部をドラムキャップの中央の差し込み穴に入れ、ドラム内に置いてください。
- 乾燥棚には、2kg以上のものを載せないでください。破損する原因になります。
- 衣類や小物類を積み重ねると、重なった部分へのオゾンの効果が弱まる場合があります。

乾燥棚をセットした場合は、必ず「ドラム静止」設定にしてください。「ドラム回転」にすると本体・乾燥棚の破損や傷が付くことがあります。

### ○ エアウォッシュできるもの

- (例) ・ウール、アクリル製品  
・ポリエステル製品  
・化繊混紡品  
・革製品、絹製品  
・帽子、かばん、ぬいぐるみ  
・ズック、スニーカー、スリッパ  
・ランジェリー類

※糸くず、ペットの毛などが付着している場合は、ブラシなどで取り除いてください。

### × エアウォッシュできないもの

- (例) ・毛皮・湿った革製品、湿った絹製品  
・和服、和装小物 ・金属製品  
・ゴム、ビニール製品  
・油のついた衣類 (引火や自然発火の恐れ) 3  
食用油・植物油系油・機械油・ドライクリーニング油・美容オイル (ボディオイル・エステ系オイル)、ベンジンやシンナー、ガソリンなど  
・手芸用接着剤を使ったもの、発泡ウレタン (スポンジ類) の入ったもの (引火や自然発火の恐れ) 3

ペット(犬や猫)などの生きものは入れないでください。

エアウォッシュ「ハイパワー」では汚れ(有機物)を分解して目立たなくします。

※但し、すべての汚れに効果があるわけではありません。

#### 分解できる汚れの例

ミートソース・カレー・キャロットジュースなど



スタート後は変更できません。

エアウォッシュ	点灯	コース
1回押す	ドラム静止	標準(ドラム静止) 型くずれが気になるものに
2回押す	ドラム回転	標準(ドラム回転) 水洗いできないものに
3回押す	ハイパワー ドラム静止	ハイパワー(ドラム静止) 型くずれが気になるものに 汚れを分解*2
4回押す	ハイパワー ドラム回転	ハイパワー(ドラム回転) 水洗いできないものに 汚れを分解*2

### お知らせ

- 運転直後に少量の水を使用するため、運転前に必ず水栓を開けてください。  
排水ホースを排水口に差し込んでください。
- チャイルドロックの設定/解除と  
 以外は、受け付けません。
- オゾン作動中に一時停止や電源「切」→「入」にした場合はドラム内からオゾンが消えるまで「オゾン除去中」と表示し、ドアロックが点滅します。
- 「ドラム静止」設定以外では、乾燥棚はセットしないでください。(故障の原因)

1 を押す

2 を押し、使用するコースを選び、衣類や小物類を入れる

- 乾燥棚を使用する場合は、「ドラム静止」を選んでください。

3 を押す

運転終了 プザーでお知らせ

- 乾燥棚をお使いの場合は、必ず取り出してください。
- 水栓を閉じてください。

「ドラム静止」設定の場合は、乾燥棚の取り出し忘れ防止のため、ドアを開けるか  
 を押すまで電源は切れません。

# 日常衣類「洗濯▶乾燥」「洗濯」

## 標準コース

洗濯容量 9kg以下

洗濯▶乾燥容量 6kg以下

綿素材の下着などふだん着の洗濯・乾燥

## おいそぎコース

洗濯容量 9kg以下

洗濯▶乾燥容量 6kg以下

軽い汚れの衣類を短時間で洗濯・乾燥

## 念入り(オゾンスチーム)コース

洗濯容量 9kg以下

洗濯▶乾燥容量 6kg以下

がっこな汚れの衣類をオゾンとスチームで洗濯・乾燥

- 洗い途中で排水しますが、異常ではありません。

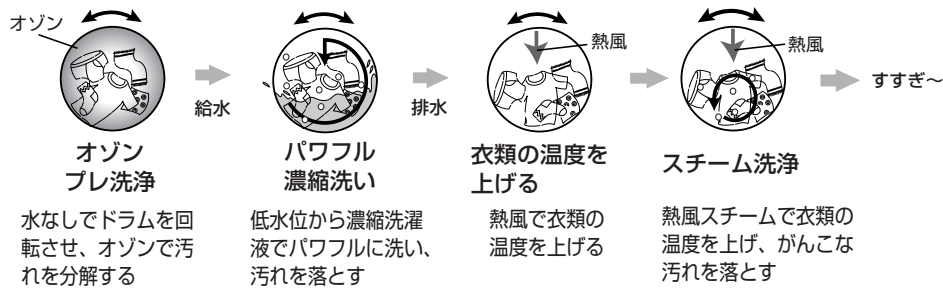

## 除菌<sup>※</sup>コース

洗濯容量 6kg以下

洗濯▶乾燥容量 6kg以下

綿素材の下着など、ふだん着の洗濯物をオゾンの力で除菌<sup>※</sup>

「洗濯」のみ運転時は、最終脱水時、「洗濯▶乾燥」運転時は、乾燥時に除菌<sup>※</sup>します。

- 除菌<sup>※</sup>をするために熱風<sup>※</sup>が出ます。乾燥できないものは「除菌<sup>※</sup>」コースで洗濯しないでください。

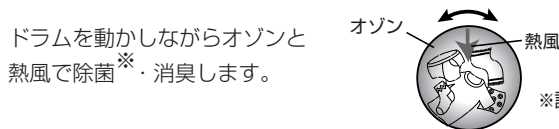

<sup>※</sup>試験依頼先/(財)日本食品分析センター、試験方法/寒天平板培養法、除菌方法/オゾン

## 低温乾燥コース

洗濯▶乾燥容量 6kg以下 (洗濯のみはできません)

化繊などの熱に弱い衣類の「洗濯▶乾燥」(洗濯は標準コースと同じ)

- 低温の温風で衣類にやさしく、乾きすぎを抑えます。

## アイロンコース

洗濯▶乾燥容量 6kg以下 (洗濯のみはできません)

アイロンがけをしたい衣類の「洗濯▶乾燥」(洗濯は標準コースと同じ)

- 少し湿った状態で終了させるため、スチーム乾燥は行いません。

## やわらか仕上げ運転

シワを少なく、やわらかな仕上げを保つため、乾燥終了後5~15分毎に10秒間のドラム回転を繰り返します。(最長2時間)

- 乾燥は終了しています。早めに衣類を取り出してください。
- やわらか仕上げは省くことができます。41
- やわらか仕上げを終了させたいときは、ドアを開けるかスタート一時停止を押してください。



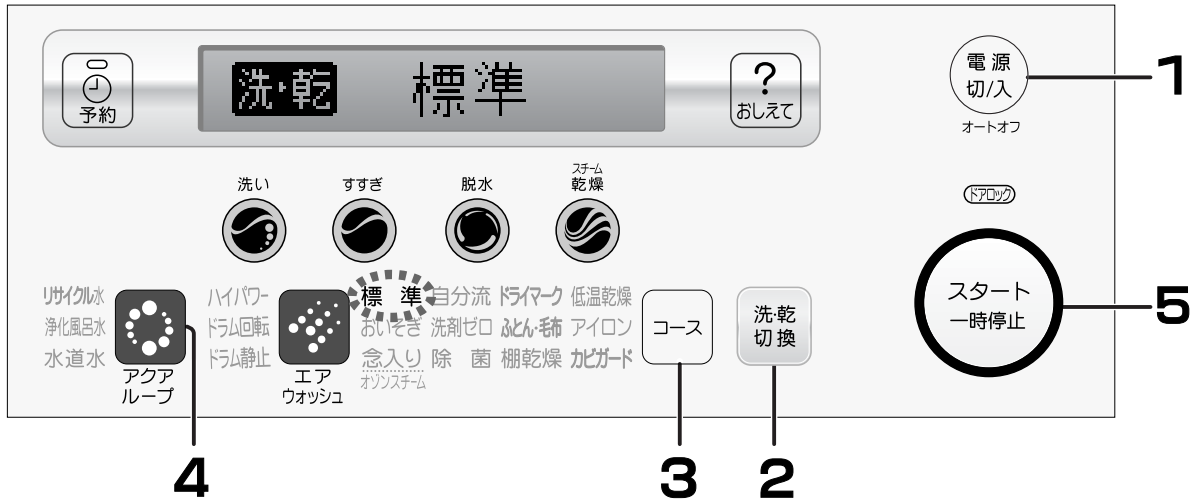

乾燥のみ 38

お知らせ

- 毛布類は、必ず「ふとん・毛布」コースで運転してください。
- 「念入り(オゾンスチーム)」コースでは、粉石けんは使わないでください。12
- オゾン作動中に一時停止や電源「切」→「入」にした場合はドラム内からオゾンが消えるまで「オゾン除去中」と表示し、ドアロックが点滅します。9

洗剤量表示中(約1分間)に洗剤を洗剤投入ケースに入れられなかった場合

- ① を押して、 が消灯後、ドアを開け、洗剤などはドラム内に直接入れ、ソフト仕上剤はソフト仕上剤投入部に入れる。
  - 洗剤の使用量 11 12
- ② ドアを閉め、 を押すと運転を再開する。

1 洗濯物を入れ、ドアを閉め を押す

2 を押し、「洗濯▶乾燥」いずれかを選ぶ  
「洗濯」

3 を押し、コースを選ぶ

4 を押し、使用する水を選ぶ

5 を押す

- ドラムが回転し、布量の検知後、洗剤量の目安を表示します。16

6 洗剤量表示中(約1分間)に洗剤を洗剤投入ケースに入れる 10

運転終了 ブザーでお知らせ

- 運転終了後、「水浄化待機中」と表示したとき 35
- 乾燥終了後は、やわらか仕上げ運転をします。  
(乾燥は終了しています。早めに取り出してください)
- 水栓を閉じてください。

標準・おいそぎ・念入り・除菌・低温乾燥・アイロンコース

# ドライマークコース「洗濯」容量1.5kg以下

衣類の縮みを防ぐためにやさしく洗います。

○  
洗えるもの

取り扱い絵表示が、

  の衣類、

ウールのセーター、シルク製品  
などのデリケートな衣類

ウール、カシミア、  
アンゴラのセーター、  
カーディガンなど



絹、麻のワンピース、  
ブラウス、シャツなど



学生服、セーラー服、スラックス、スカート、  
ジャンパー、  
カーテンなど

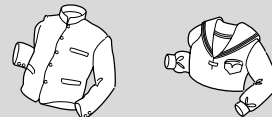

×  
洗えないもの

・  表示の衣類

・  表示の衣類

- ・ 芯地を多く使っており、型くずれするもの（ネクタイ、ジャケット、スーツなど）
- ・ 水につけるだけで著しい収縮や変色、表面変化を起こす恐れのある素材や型くずれしやすいもの  
（レーヨン、キュブラ、及びその混紡品、絹、ウールなどの中で強撚糸使いの生地、ジョーゼット、クレープ、ちりめんなど）
- ・ 毛倒れをするもの（ピロードなどのパイル地）
- ・ 表面の凹凸などが消えやすいもの（シワ加工品、エンボス加工品、樹脂加工品など）
- ・ 皮革、毛皮、装飾品のついたもの
- ・ 和服、和装小物
- ・ 色落ちしやすいもの
- ・ 防水性のマット、シート、衣類など 

## 洗濯前のチェック

■初めて洗う衣類は、色落ちしないか確かめてください。

- ・ 洗剤液を含ませた白いタオルなどを目立たない部分に強く押し当てて、タオルに色移りしないか確認してください。
- ・ スカーフや外国製の衣類には、色落ちしやすいものがありますので十分ご注意ください。



■シミや部分汚れがないか確かめてください。

- ・ シミは裏側にタオルを当て洗剤液をつけ、一定方向にブラッシングしてください。
- ・ そで口・えり・すそ・ポケットまわりの汚れは、洗剤液をつけブラシなどで軽くたたいて落としてください。



■毛素材などでプリーツ加工のものは、開かないように糸で留めてください。  
糸は乾いてからとってください。



■ボタン・ししゅうがついている衣類は、裏返してください。

■カーテンなどの大物以外は、洗い時間を7分以内にしてください。

- （自動設定は6分になっています）
- ・ 縮みをおさえるためです。
- ・ カーテンのフックは、必ずはずしてから洗ってください。

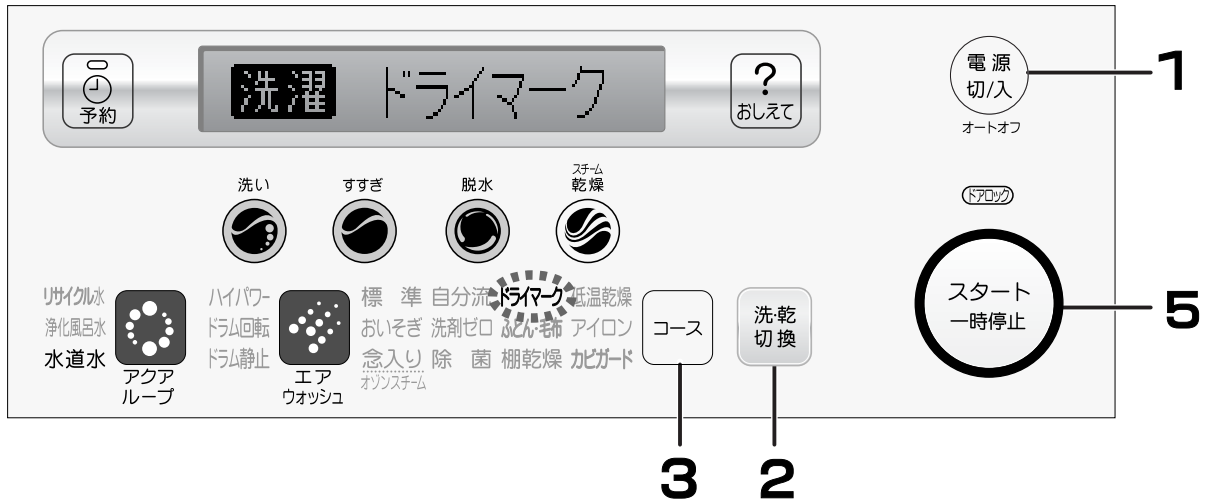

### 洗濯物の重さ(目安)



### お知らせ

- 「ドライマーク」コースは、乾燥できません。
- は設定できません。
- は「水道水」のみ設定となります。
- オゾン作動中に一時停止や電源「切」→「入」にした場合はドラム内からオゾンが消えるまで「オゾン除去中」と表示し、ドアロックが点滅します。

### お願い

洗濯終了後、すぐに衣類を取り出してください。長時間放置すると縮む恐れがあります。

**1** 洗濯物を入れ、ドアを閉め を押す

**2** を押し、「洗濯」を選ぶ

**3** を押し、「ドライマーク」を選ぶ

**4** 液体中性洗剤を洗剤投入ケースに入れる

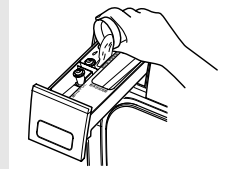

**5** を押す

運転終了 ブザーでお知らせ

- 水栓を閉じてください。

### ■浄化運転ができていません。

運転終了後、「水浄化待機中」と表示します。運転終了後、洗濯物を取り出してドアを閉めると、タンク内のすすぎ水を自動で浄化します。浄化中は、ドアがロックされます。残時間は、浄化する時間を表示し、浄化終了後再びブザーでお知らせします。 お好み設定

### ■干しかた

- 風通しの良い日陰に干してください。

ウール、アンゴラ、カシミアなどのセーター

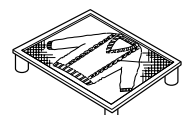

形を整え、裏返して平干し

絹、麻などのブラウスやワンピース



ハンガー干し

スカート



型を整えてハンガー干し (伸びやすいものは平干し)

スラックス



折り目を合わせてハンガー干し

# ふとん・毛布コース「洗濯▶乾燥」「洗濯」

ふとん・毛布などの大物を洗って乾燥できます。サイズや素材を確認して運転してください。液体洗剤の使用をおすすめします。粉石けんは、使用しないでください。

	洗濯のみ	洗濯▶乾燥まで
ふとん	容量 1kg以下	容量 1kg以下
毛布	容量 4.5kg以下	容量 4kg以下

## 毛布



手洗い 30 表示のある  
合成繊維 100%のもの

サイズ  
シングル 140cm×210cm以下  
ダブル 180cm×230cm以下

種類  
マイヤー毛布  
タフト毛布  
織毛布



- ・毛100%の毛布
- ・電気毛布
- ・ロングパイル(毛足1cm以上)の毛布  
(毛倒れや、くせがつく原因になります)

## ふとん

手洗い 30 表示のある

サイズ  
シングル 150cm×210cm以下

- ・中わたがポリエステル 100%の夏掛けふとん
- ・洗濯機で洗えると記載されている羽毛ふとん

- ・取扱絵表示のないふとん
- ・側生地(外側の生地)がタオル地のふとん(毛足1cm以上)  
(乾燥すると縮む恐れがあります)
- ・中わたがポリエステル、羽毛以外のふとん

## ふとん・毛布を入れる

- ・洗濯機用毛布洗いネットは絶対に使わないでください。(脱水できません)
- ・2枚以上、同時に入れないでください。必ず、下記手順でドラムの中へ入れてください。ねじったり、丸めたり、無理に押し込んで洗濯すると洗濯機本体やふとん・毛布が破損する原因となります。

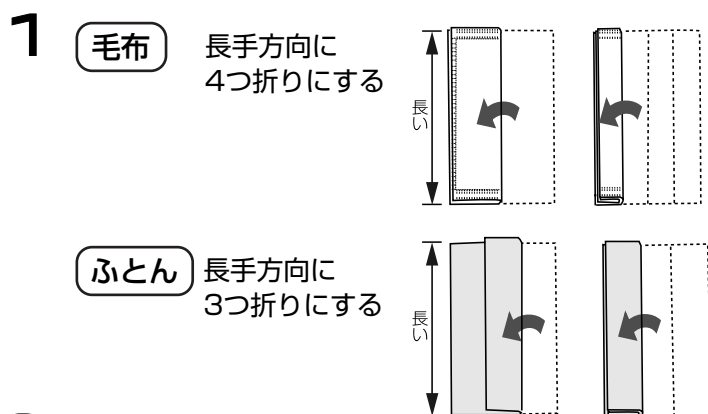

## ■ふとん1kgや毛布4kgの目安

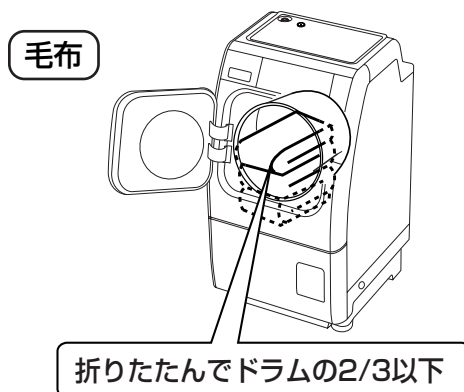
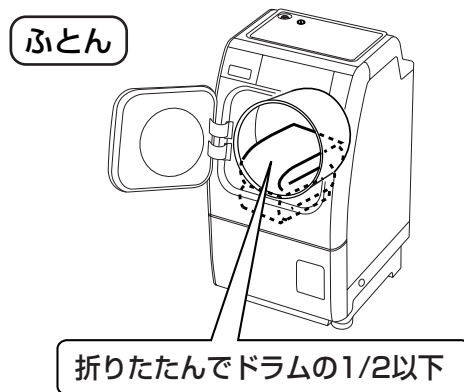

2 端をドラムへ入れ、びょうぶ折りになるように入れる。

- ・手で押さえながら入れてください。

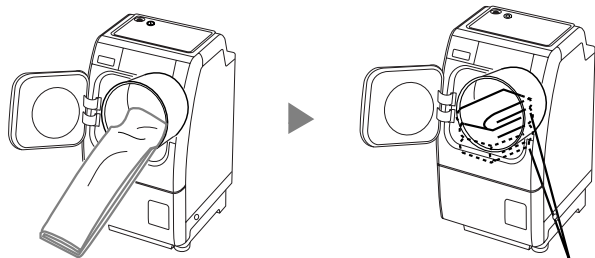

両端が奥になるように入れる

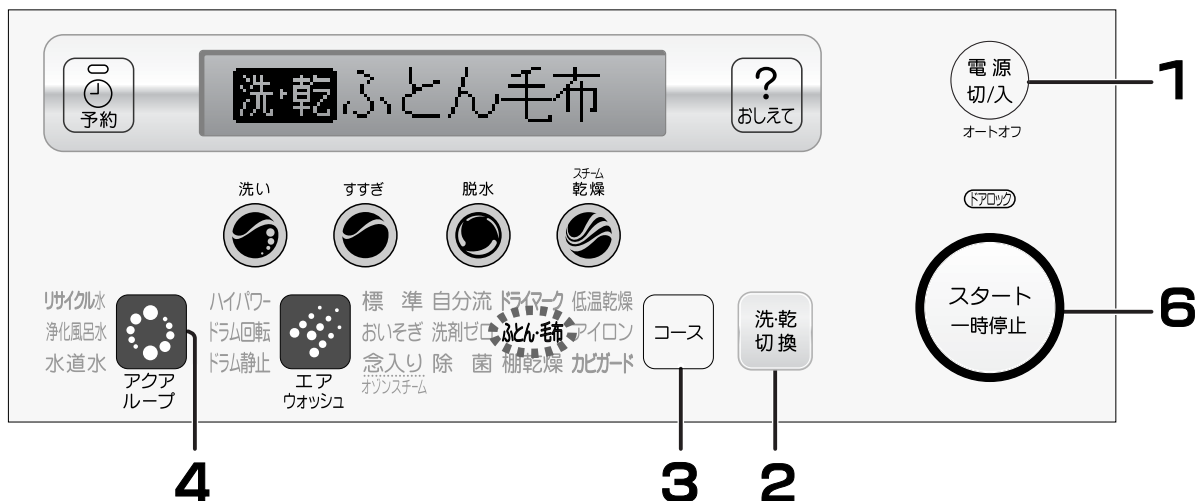

乾燥のみ 38

### 粉末合成洗剤を使用する場合

溶け残る場合があります。  
あらかじめ、溶かしてください。

- 1 約30℃のぬるま湯約2Lを容器に用意して、洗剤を入れる
- 2 固まったり、粉が残ったりしないようによくかきまぜてから、ドラム内に少しずつ流し込む
- 3 ふとん・毛布を入れ、運転を始める

### お知らせ

- オゾン作動中に一時停止や電源「切」→「入」にした場合はドラム内からオゾンが消えるまで「オゾン除去中」と表示し、ドアロックが点滅します。



1 ふとん・毛布を入れ、ドアを閉め を押す

2 を押し、「洗濯▶乾燥」「洗濯」いずれかを選ぶ

3 を押し、「ふとん・毛布」コースを選ぶ

4 を押し、使用する水を選ぶ

5 液体洗剤を洗剤投入ケースに入れる

- 粉末合成洗剤は、溶かしてからドラムに直接入れてください。

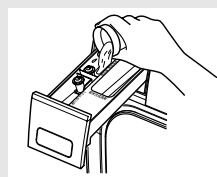

6 を押す

運転終了 プザーでお知らせ

- 運転終了後、「水浄化待機中」と表示したとき 35
- 乾燥終了後は、やわらか仕上げ運転をします。 23
- 水栓を閉じてください。

# 洗剤ゼロコース「洗濯▶乾燥」洗濯 容量6kg以下

軽い汚れの物を洗剤を使用せず洗濯するコースです。  
ドラム式ならでの洗いかたによる洗浄力に加え、オゾンの力で汚れを洗い落とします。  
着たから洗う軽い汚れの洗濯物に適しています。



- (例) ・一日着た軽い汚れの肌着・Tシャツ  
一日着た肌着でも個人差により汚れは異なります。  
黒ずみが気になれば洗剤使用コースで洗うことをおすすめします。
- ・ジョギングあとのトレーニングウェア
  - ・シミや皮脂がこびりついていないワイシャツ・ブラウス
  - ・一度使ったタオル類
  - ・汗が付いたパジャマ・シーツ
  - ・手・汗をふいたハンカチ
  - ・赤ちゃんの肌着
  - ・室内で着ていたポロシャツ・綿シャツ



- (例) ・黒ずんでいたり汚れが目立つ一日着た肌着・Tシャツ  
・ランジェリー・ウール製品など型くずれしやすいもの  
・色物・柄物など、色落ちしやすいもの（ジーンズなど）  
・油の付いた作業着や衣類  
・運動した後の泥が付いたスポーツウェアや子供服  
・えりやそでのこびりついた汚れ  
・黄ばみやシミのついた衣類・タオル類など  
・口紅などの化粧品のついたもの  
・染色性のある汚れがついたもの  
（ぶどう・桃の果汁、ウーロン茶など）

- ・すべての汚れが落ちるわけではありません。上記の洗えないもの(例)のような汚れは落ちません。また、有機物でも汚れの程度・質・成分によって落ちないものもあります。そうした汚れは、従来通り洗剤使用コースをご使用ください。
- ・上記の洗えるもの(例)のものでも黒ずみやこびりついた汚れであれば、従来通り洗剤使用コースをご使用ください。

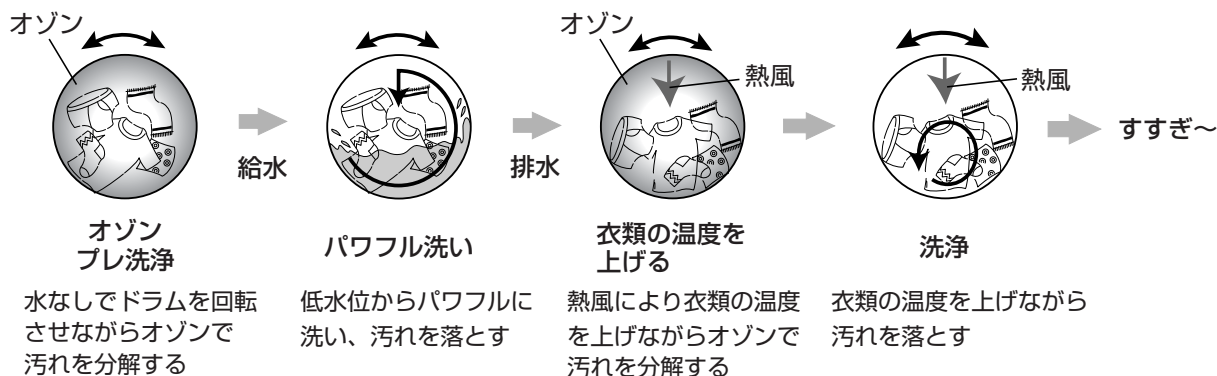

## ■コースの動き

・洗い途中で排水しますが、異常ではありません。

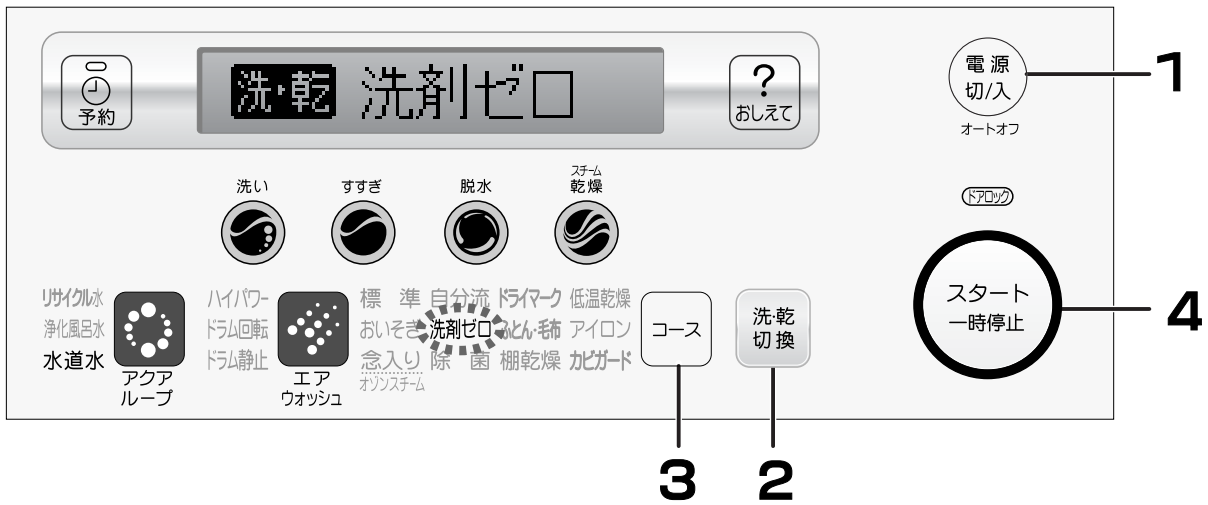





### お知らせ

- 洗い中も運転しながらオゾンを送風します。
- オゾン作動中に一時停止や電源「切」→「入」にした場合はドラム内からオゾンが消えるまで「オゾン除去中」と表示し、ドアロックが点滅します。  

- 傷みが気になる衣類は、洗濯ネットに入れてご使用ください。  

- えりやそでなどの汚れが目立つ場合、部分洗い用洗剤をつけて洗うと効果的です。
-  は、水道水のみ設定となります。



**1** 洗濯物を入れ、ドアを閉め  を押す

**2**  を押し、「洗濯▶乾燥」「洗濯」いずれかを選ぶ

**3**  を押し、「洗剤ゼロ」を選ぶ

**4**  を押す

運転終了 ブザーでお知らせ

- 運転終了後、「水浄化待機中」と表示したとき  35分
- 乾燥終了後は、やわらか仕上げ運転をします。  23分
- 水栓を閉じてください。





# 棚乾燥コース ① 「乾燥」 容量0.5kg以下

デリケートな衣類や熱に弱い衣類の乾燥に適しています。  
ドラム内に乾燥棚を取り付け、ドラムを静止して乾燥します。

○  
乾燥できるもの

- ウール、アクリルのセーター(1枚)
- ポリエステルなどのブラウス、シャツ(1枚)
- 化繊混紡、アクリルなどの帽子(1個)
- ズック、スニーカー(1足)
- スリッパ(1足)
- ランジェリー(1~2着)

### ご注意

取扱絵表示および素材表示のないものは、クリーニングに出すことをおすすめします。

×  
乾燥できないもの

- 皮革製品、皮革装飾品、革靴
- 装飾品(羽、毛皮など)のついた衣類
- レーヨン、キュプラ、アンゴラ、カシミア及びその混紡品
- 和服、和服小物
- スーツ、コート、絹製品
- コーティング加工、樹脂加工(接着剤を使用したもの)、エンボス加工(凹凸模様)をしたもの
- 絹の衣類
- ウールなどで強くよじった糸(強撚糸)を使用したもの(特に織り柄)
- ビロードなどのパイル地
- 靴の表示(注意書)に直射日光、ストーブなどでの乾燥はさけてください。などの記載があるもの
- 特殊な機能や素材を使用しているもの  
(例) ● 靴底などに特殊ガスなどを封入しているもの  
● 靴の熱に弱いウレタン製の中敷など  
● ランプ付きの靴

## ■乾燥時間の目安

● セーター(アクリル)(1枚)	約120分
● セーター(ウール)(1枚)	約180分
● 野球帽(1個)	約60分
● ニット帽(アクリル)(1個)	約90分
● ブラジャー(2着)	約70分
● キャミソール(1着)	約60分
● ズック(1足)	約90分

※衣類の大きさ、繊維の種類によって乾き具合が異なります。

## 準備

乾燥棚をドラム内に水平に設置し、衣類や小物類を載せる

- 乾燥棚の軸部をドラムキャップの中央の差し込み穴に入れ、ドラム内に置いてください。
- 乾燥前に十分に水分を切ってください。
- 衣類は丸めて入れないでください。シワになる恐れがあります。

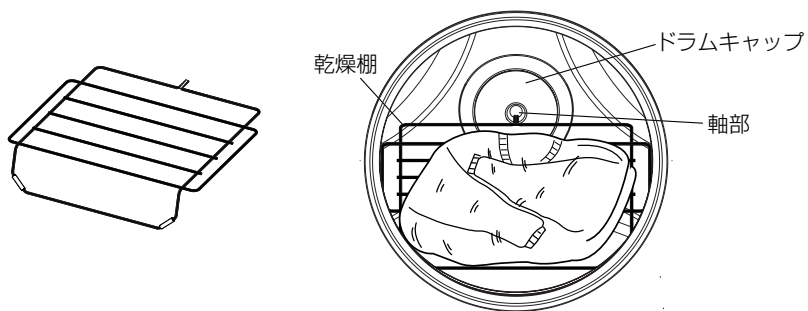

## 衣類や小物類のセットのしかた

### ■スニーカー

ひも付きの場合は、ひもを取ってベロを上に出し、つまさきをドラムキャップ側に向ける。

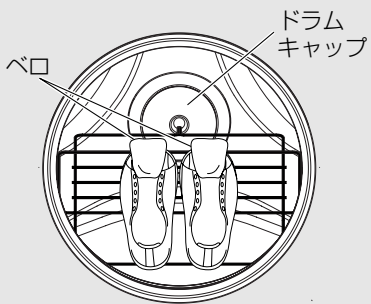

### ■ランジェリー

ブラジャーは、カップの上側をドラムキャップ側に向けて載せる。

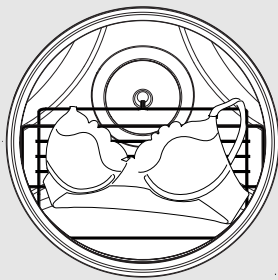

### ■セーター

1 そでが重ならないように畳む。

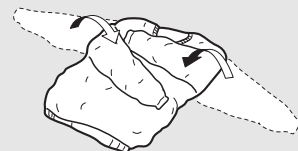

2 えりをドラムキャップ側に向けて載せる。

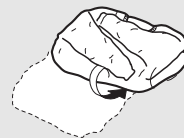

## 乾きが足りないとき

- セーターなどは、そでの部分を最初と反対側に畳んでもう一度乾かしてください。または、アイロンで仕上げてください。



## 帽子を上手に乾燥するには

- 乾いたタオルを丸めて帽子の中に入れ、帽子の形を整えてから乾燥すると型くずれが少なくなります。

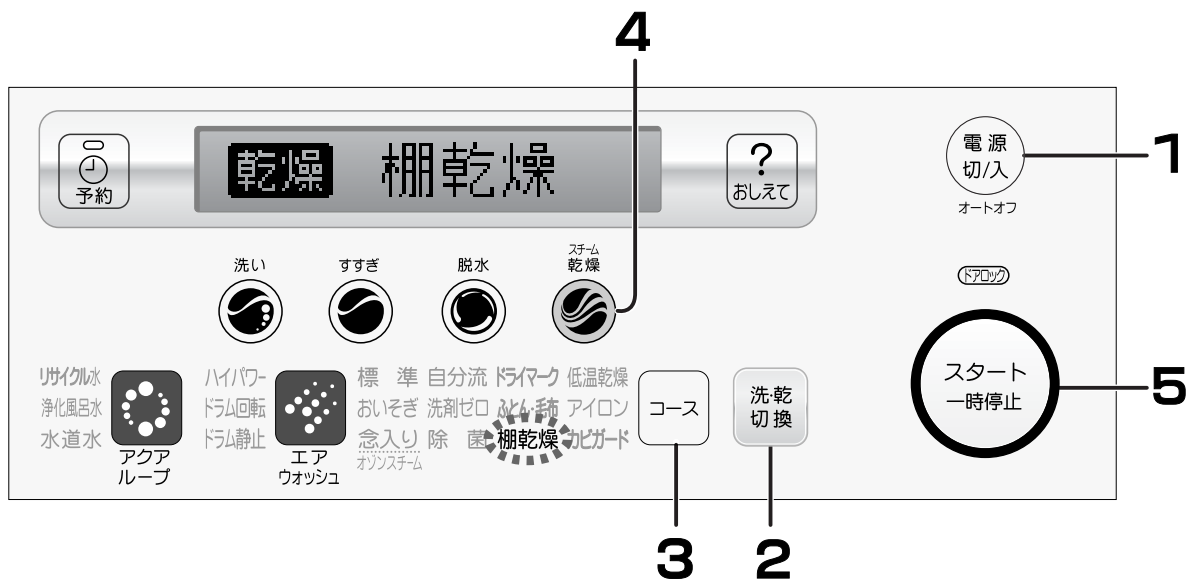

**ご注意**

- 運転中に一時停止して乾燥棚やドラムなど金属部に触れると熱い場合がありますので十分注意してください。
- 乾燥棚は、2kg以上のものを載せないでください。重さで破損する恐れがあります。

**お知らせ**

- 乾燥時間の変更、チャイルドロックの設定/解除、電源切/入、スタート一時停止、おしえて以外は、受け付けません。
- 乾燥運転のときは、冷却・除湿のため自動でタンクの水を使います。タンクの水温が高かったり、タンクに水がない場合は水道水を使います。

乾燥棚・衣類や小物をセットしてください。 33

**1** 水栓を開いて、ドアを閉め を押す

**2** を押し、「乾燥」を選ぶ

**3** を押し、「棚乾燥」を選ぶ

**4** を押し、時間を設定する

- 購入時は、自動に設定されています。ボタンを押す毎に「90→100→110→120→自動→10→20…」と変更できます。

**5** を押す

運転終了 ブザーでお知らせ

乾燥棚の取り出し忘れ防止のため、ドアを開けるか

を押すまで電源は切れません。

- 乾きが足りないときは、もう一度「棚乾燥」コースで追加乾燥をしてください。

**6** 衣類や小物類を取り出す

- 衣類や小物類は、早めに取り出してください。折りたたみジワなどを少なくするためです。

**7** 水栓を閉じ、乾燥棚を取り出す

- 終了直後は乾燥棚が熱い場合があります。やけどの恐れがあるので十分冷やしてから取り出してください。

# コース内容をお好みで変更する (脱水のみなど) 「洗濯▶乾燥」「洗濯」「乾燥」

各コース内容を変更して、お好みに合った洗濯・乾燥ができます。  
洗い～すすぎまで、脱水のみなどといった使いかたもできます。

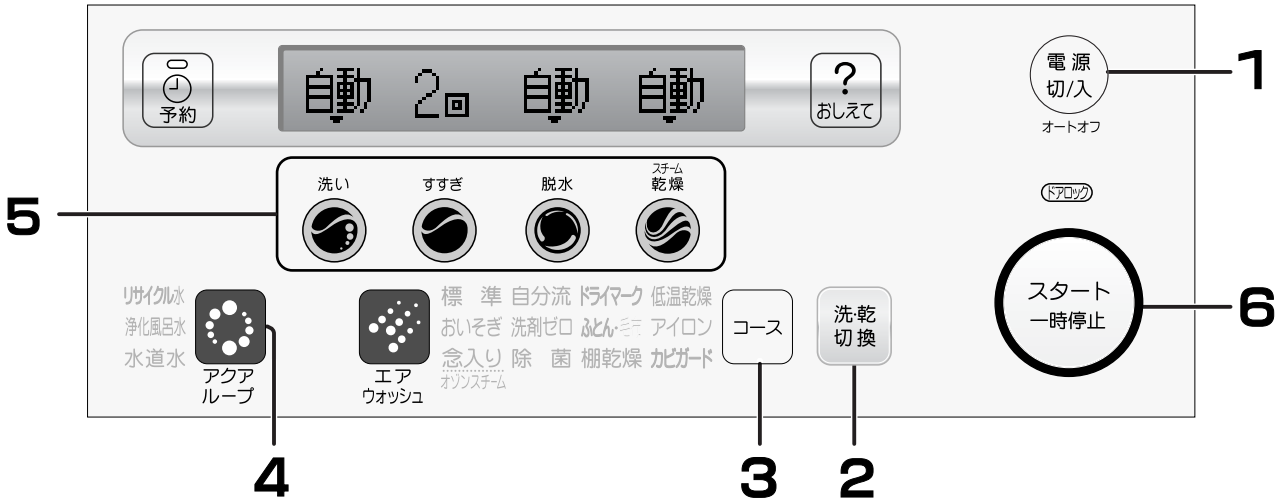

**1** 洗濯物を入れ、ドアを閉め **電源 切/入** を押す

お知らせ

**2** **洗乾 切換** を押し、「洗濯▶乾燥」「洗濯」「乾燥」いずれかを選ぶ

- 「洗濯▶乾燥」運転のとき  
脱水時間は変更できません。
- オゾン作動中に一時停止や電源「切」→「入」にした場合はドラム内からオゾンが消えるまで「オゾン除去中」と表示し、ドアロックが点滅します。

**3** **コース** を押し、使いたいコースを選ぶ

**4** 「洗濯▶乾燥」「洗濯」運転設定時  
**アクア ループ** を押し、使用する水を選ぶ

## 脱水1分～3分を選んだ場合

運転終了しても浄化運転ができていません。ドアを開け、衣類を取り出してドアを閉めると約1分後に浄化運転(約12分)を開始します。

**5** **洗い** **すすぎ** **脱水** **スチーム乾燥** を押し、内容を選ぶ

- 運転終了～浄化運転を開始するまでの間は「水浄化待機中」と表示します。
- 運転終了後にドアを開けなかった場合は、1時間後に自動的に浄化運転を開始します。
- ドアを開けたままにすると浄化運転せずに1時間後に電源が切れます。
- 残り時間は、浄化する時間を表示し、浄化終了後、ブザーでお知らせします。
- ドライコースのみ、4分～5分を選んだ場合も浄化運転ができていません。

**6** **スタート 一時停止** を押す

- 洗剤・ソフト仕上剤及び漂白剤の入れかたは、各コースを参照してください。

**運転終了** ブザーでお知らせ

- 乾燥終了後は、やわらか仕上げ運転をします。
- 水栓を閉じてください。

運転終了後、「水浄化待機中」と表示した場合

■脱水1分～3分を選んだときは、浄化運転ができていません。



# 予約運転「洗濯▶乾燥」「洗濯」「乾燥」

運転の終了時間を予約することができます。

「エアウォッシュ」「ドライマーク」「棚乾燥」「カビガード」コースは予約できません。



## ■予約待機中の予約内容の確認



を押すと10秒間表示します。

## ■予約の取り消し

電源を切ってください。

## ■予約の変更

一度電源を切って、設定し直してください。

## お願い

- 予約前に水栓から水もれがないか確認してください。
- 粉石けんは固まる場合があるので使わないでください。
- ソフト仕上剤は、衣類の上にこぼさないでください。予約の場合は、長時間放置するためシミ・色落ち・傷みの原因になることがあります。水洗いだけで落ちないものは、洗剤をつけて、もみ洗いしてください。



## お知らせ

- 電源プラグを抜いたり停電した場合は、予約は取り消されます。
- 終了時間は、水道水圧、排水条件などにより変わります。

- を押した後は、



以外は受け付けません。

- 予約できる時間は運転内容、コースにより異なります。

1 洗濯物を入れ、ドアを閉め を押す

2 を押し、「洗濯▶乾燥」「洗濯」「乾燥」いずれかを選ぶ

3 を押し、コースを選ぶ

4 「洗濯▶乾燥」「洗濯」運転設定時 を押し、使用する水を選ぶ

5 を押し、今から何時間後に終了させたいかを選ぶ  
 • 最長12時間後までを1時間単位で予約できます。(2時間～12時間)

6 を押す  
 • 約1～2分後に予約ランプ以外が消灯します。

7 「洗濯▶乾燥」「洗濯」運転設定時  
 洗剂量表示中(約1分間)に洗剤を洗剤投入ケースに入れる

運転終了 プザーでお知らせ

- 運転終了後、「水浄化待機中」と表示したとき
- 乾燥終了後は、やわらか仕上げ運転をします。
- 水栓を閉じてください。

# 乾燥のみ

乾燥運転前に必ず水栓を開けてください。乾燥運転は自動的に浄化水を使って冷却・除湿します。タンクの水温が高くなった場合、タンクに水がない場合は水道水を使用するためです。

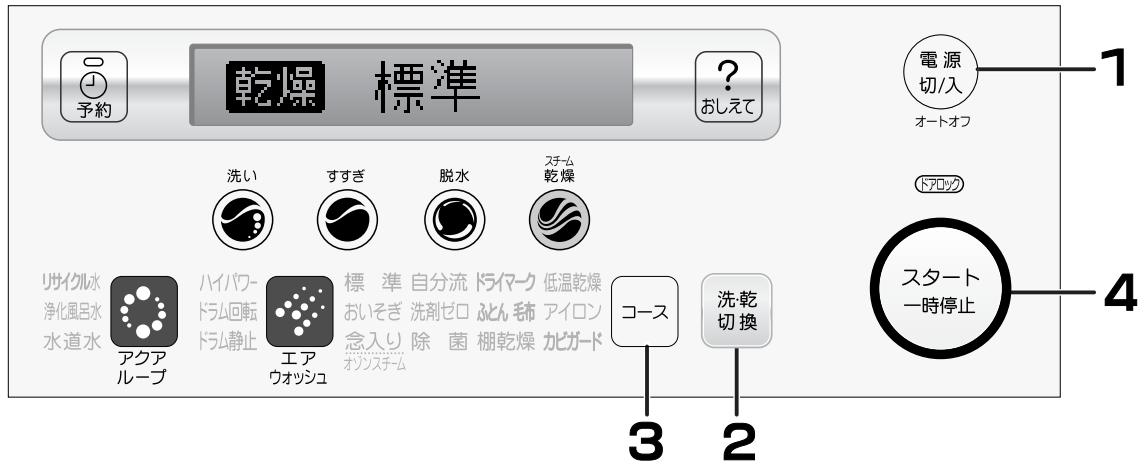

**1** 洗濯物を入れ、  
ドアを閉め **電源切/入** を押す

**2** **洗乾切換** を押し、「乾燥」を選ぶ

**3** **コース** を押し、コースを選ぶ

**4** **スタート一時停止** を押す

運転終了 ブザーでお知らせ

- 終了後は、やわらか仕上げ運転をします。23
- 水栓を閉じてください。

## ■容量

- 標準 念入り(オンスチーム) 自分流 アイロン 低温乾燥 除菌 …6kg以下
- ふとん・毛布 …毛布：4kg以下 ふとん：1kg以下
- 棚乾燥 …0.5kg以下

下記の順に変わります。

- 標準 : シワが気にならない普通の衣類に (綿の下着、くつ下、タオルなど)
- 念入り(オンスチーム) : 乾きにくい厚物衣類に
- 自分流 : お好みの乾燥時間を記憶させるときに
- 除菌 : 除菌したい衣類に
- ふとん・毛布 : ふとんや毛布に
- 棚乾燥 : デリケートな衣類などに (乾燥棚を使い、ドラムは静止)
- 低温乾燥 : 化繊などの熱に弱い衣類に
- アイロン : シワが気になる衣類に (少し湿った状態で終了)

予約運転・乾燥のみ

■湿り気が残る場合は、 で時間設定し、仕上げ乾燥をしてください。

- えりもとやポケットなどの厚いところ
- 生乾きの衣類と一緒にぬれた衣類を入れたとき
- 衣類の量が少ないとき(約500g以下)
- ジーンズなど厚物を普通の衣類と一緒に乾燥したとき (厚物の乾きが不十分になることがあります)
- ランニングシャツなどの小物をバスタオルなどかさばる衣類と一緒に乾燥したとき



## お知らせ

- スチームは、「アイロン」コースと短時間の運転(10分~50分)では、はたらきません。
- 少量の洗濯物で洗濯▶乾燥運転をすると、運転終了後にドラム内に洗濯物がはり付いている場合があります。洗濯物がドラムにはり付いたまま、乾燥運転をするためです。洗濯量を増やすとはり付きが軽減されます。

## お願い

- 乾燥のみ運転を繰り返す場合は、5回に1回程度、何も入れずにふとん・毛布コースの洗濯運転(洗い・すすぎ・脱水)をしてください。糸くすがたまることによる性能の低下を防ぐためです。

# コース内容と所要時間

## ■「洗濯」「洗濯▶乾燥」

コース	運転切換	容量 (以下)	自動設定の内容				所要時間※
			洗 い	すすぎ	脱 水	乾 燥	
標準	洗濯	9kg	9~15分	2回 (シャワー+ため)	5分	—	約44~54分
	洗濯▶乾燥	6kg	9分		自動		約2時間半~3時間半
おいそぎ	洗濯	9kg	7~8分	注水2回	5分	—	約33~35分
	洗濯▶乾燥	6kg	7分		自動		約2時間半~3時間
念入り オンスチーム	洗濯	9kg	自動	注水3回	5分	—	約1時間39~1時間49分
	洗濯▶乾燥	6kg			自動		約4時間~6時間
自分流	洗濯	9kg	設定内容による		設定内容による	—	設定内容による
	洗濯▶乾燥	6kg			自動	設定内容による	
洗剤ゼロ	洗濯	6kg	自動	2回 (シャワー+ため)	5分	—	約1時間24~1時間28分
	洗濯▶乾燥				自動		約3時間~4時間
除菌	洗濯	6kg	9分	2回 (シャワー+ため)	自動	—	約1時間44~1時間50分
	洗濯▶乾燥				自動		約2時間半~3時間半
低温乾燥	洗濯▶乾燥	6kg	9分	2回 (シャワー+ため)	自動		約3時間半~5時間半
アイロン	洗濯▶乾燥	6kg	9分	2回 (シャワー+ため)	自動		約2時間半~3時間
ドライマーク	洗濯	1.5kg	6分	注水2回	4分	—	約26分
ふとん・毛布	洗濯	毛布 4.5kg ふとん 総質量 1kg	25分	注水3回	6分	—	約2時間
	洗濯▶乾燥	4kg			自動		約5時間半
カビガード	コース内容		所要時間 「洗濯」 約45分		「洗濯」~「乾燥」 約1時間半		

※所要時間は 水道水 設定したときの時間です。浄化風呂水を選んだ場合は、所要時間が長くなります。

## ■「乾燥」のみ

コース	容量 (以下)	自動設定(所要時間)	お好み設定できる時間
標準	6kg	約3時間	自動・10~120分
念入り オンスチーム	6kg	約4時間半	
自分流	6kg	設定内容による	
除菌	6kg	約3時間	自動・60~120分
ふとん・毛布	毛布 4kg ふとん 総質量 1kg	約3時間半	変更できない
棚乾燥	0.5kg	約1時間	10~120分
低温乾燥	6kg	約5時間半	自動・10~120分
アイロン	6kg	約3時間	変更できない

## ■エアウォッシュ



お好み設定できる内容			
洗 い	すすぎ	脱 水	乾 燥
5～25分 自動 一分(洗いなし)  念入りコースのみ 洗いの変更ができません	1回 注水1回 2回 注水2回 3回 注水3回 4回 注水4回 自動 一回(すすぎなし)	1～12分・自動・一分(脱水なし)	—
		変更できない	自動・10～120分
		1～12分・自動・一分(脱水なし)	—
		変更できない	自動・10～120分
		1～12分・自動・一分(脱水なし)	—
		変更できない	自動・10～120分
		1～12分・自動・一分(脱水なし)	—
		変更できない	自動・10～120分
変更できない		1～12分・自動・一分(脱水なし)	—
		変更できない	自動・10～120分
5～25分 自動 一分(洗いなし)	1回 注水1回 2回 注水2回 3回 注水3回 4回 注水4回 自動 一回(すすぎなし)	変更できない	—
			自動・60～120分
			自動・10～120分
			変更できない
1～15分・自動・一分(洗いなし)	注水1回 注水2回	1～5分・自動・一分(脱水なし)	—
5～25分 自動 一分(洗いなし)	注水3回 注水4回 自動 一回(すすぎなし)	1～12分・自動・一分(脱水なし)	—
		変更できない	
変更できない			

## ■すすぎについて

### シャワーすすぎ

設定水位までシャワー給水後、水をためてすすぎます。

### 注水すすぎ

設定水位まで給水後、注水しながらすすぎます。

### ためすすぎ

設定水位まで給水後、水をためてすすぎます。

## 所要時間

- 給水時間(給水量が毎分15L)と排水時間を含んだ目安です。
- 水道水圧、排水条件、洗濯物の質・量・組み合わせ・片寄り、室温、水温、電圧により変わります。
- 乾燥終了後に行う「やわらか仕上げ運転」の時間は含みません。
- 乾燥中の残り時間表示は、洗濯物の質や量により急に減ったり一時止まったりすることがあります。

### 乾燥中に残り時間が停止する場合

- 10分～1時間で停止 → 衣類の乾き具合をみながら時間調整しています。
- 3分で停止 → クールダウンに時間がかかっています。(洗濯物の質・量・組み合わせ、室温、水温により変わります)

# このようなときは ①

## タオルなどのゴワゴワが気になる



- 衣類の落下によるたたき洗いのため、タオルなどパイル状のものは、パイル倒れを起こすことがあります。





### タオル仕上げ機能を設定する

(解除するまで記憶しています)

- 脱水終了後、ドラムを約10分間回転させ、タオルのパイル倒れを直します。

「標準」「おいそぎ」「念入り(オゾンスチーム)」「自分流」「洗剤ゼロ」コース以外は、行いません。

- 1 電源「切」の状態<sup>スチーム乾燥</sup>で  を押しながら、  
 を押し、<sup>スチーム乾燥</sup>  を約4秒間押し続ける  
(「ピー」と鳴り、「終了前仕上げ設定」と表示)

- 2 <sup>脱水</sup>  を押し、「タオル仕上げ<sup>有</sup>」 を選ぶ  
↓  
タオル仕上げ<sup>有</sup>  
↓  
タオル仕上げ<sup>無</sup> (購入時の設定)

- 3  を押す (「ピー」と鳴り、設定完了)

- 4  を押し、電源を切る

タオル仕上げ中に一時停止を押すと  
タオル仕上げ運転は終わります。









### 設定しても、まだ気になるとき

洗濯運転でソフト仕上げ剤を使用し、  
乾燥運転(標準コース)をする。

- タオルだけ、短時間(例えば「30分」)の乾燥運転でも効果があります。<sup>38</sup>  
その場合、終了後、天日干しして、衣類を乾かしてください。
- 乾燥時間は洗濯量に応じて切り替えてください。

**解除** 上記と同じ操作をする  
「タオル仕上げ<sup>無</sup>」 を選ぶ  
(「ピー」と鳴り、解除完了)





## やわらか仕上げを省きたい

- 1 電源「切」の状態<sup>スチーム乾燥</sup>で  を押しながら、  
 を押し、<sup>スチーム乾燥</sup>  を約4秒間押し続ける  
(「ピー」と鳴り、「終了前仕上げ設定」と表示)
- 2  を押し、「やわらか仕上げ<sup>無</sup>」 を選ぶ  
↓  
やわらか仕上げ<sup>有</sup> (購入時の設定)  
↓  
やわらか仕上げ<sup>無</sup>
- 3  を押す (「ピー」と鳴り、設定完了)
- 4  を押し、電源を切る

■やわらか仕上げ運転について<sup>23</sup>

**解除** 上記と同じ操作をする  
「やわらか仕上げ<sup>有</sup>」 を選ぶ  
(「ピー」と鳴り、解除完了)

## ドラムの水を排水したい

- 1 ドアを閉める
- 2 電源「切」の状態<sup>すすぎ</sup>で  を押しながら、  
 を押し、<sup>すすぎ</sup>  を約4秒間押し続ける  
(「ピー」と鳴り、「排水のみ運転」と表示)
- 3  を押す (「ピッ」と鳴り、設定完了)  
「排水のみ運転中」と表示し、排水します。

## DEMO(デモ)モードを解除したい

- 電源を入れたとき、「DEMO運転中」と表示したら  
DEMOモードになっています。

電源「入」の状態<sup>スタート一時停止</sup>で、 を約4秒間押し続ける  
(「ピピッ」と鳴り、解除完了)

## 乾き具合を調整したい(乾きすぎ・乾き不足)

### 乾燥調整(弱める)設定

乾きすぎるときに

### 乾燥調整(強める)設定

乾燥不足のときに

- 1 電源「切」の状態洗乾  
切換を押しながら、  
電源  
切/入を押し、洗乾  
切換を約4秒間押し続ける

(「ピー」と鳴り、「調整」と表示)

- 2 スチーム  
乾燥を押し、「弱める」または「強める」を  
選択する

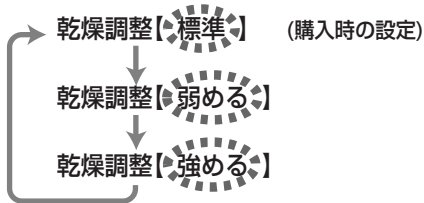

- 3 スタート  
一時停止を押す (「ピー」と鳴り、設定完了)

- 4 電源  
切/入を押し、電源を切る

解除

上記と同じ操作をする

「乾燥調整【標準】」を選ぶ

(「ピー」と鳴り、解除完了)

## タンクに貯水したくない

電源「切」の状態エア  
ウォッシュを押しながら、

- 電源  
切/入を押し、エア  
ウォッシュを約4秒間押し続ける

(「ピー」と鳴り、「タンク貯水【無】」と表示)

解除

上記と同じ操作をする

(「ピピッ」と鳴り、「タンク貯水【有】」と表示)

## 脱水の立ち上がりを調整したい

### 脱水調整(スムーズ)設定

脱水が立ち上がりやすくなります。  
(振動音が大きくなることがあります)

### 脱水調整(音低減)設定

脱水の音が静かになります。  
(脱水の立ち上がりが遅くなります)

- 1 電源「切」の状態洗乾  
切換を押しながら、  
電源  
切/入を押し、洗乾  
切換を約4秒間押し続ける

(「ピー」と鳴り、「調整」と表示)

- 2 脱水を押し、「スムーズ」または「音低減」を  
選択する

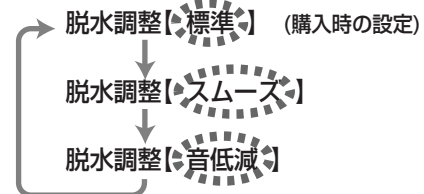

- 3 スタート  
一時停止を押す (「ピー」と鳴り、設定完了)

- 4 電源  
切/入を押し、電源を切る

解除

上記と同じ操作をする

「脱水調整【標準】」を選ぶ

(「ピー」と鳴り、解除完了)

## タンクの水を排水したい

- 1 電源「入」の状態アクア  
ループを約6秒間  
押し続ける

(「ピー」と鳴り、「タンク排水運転」表示)

- 2 スタート  
一時停止を押す (「ピー」と鳴り、設定完了)

•「タンク排水運転中」と表示し、排水します。

# このようなときは ②

## 上手に乾燥したい

衣類により、従来の乾燥機と同様に乾燥でシワになるものがあります。衣類に合わせて適切なコースを選んでください。

### ●シワについて

素材・織りかた・厚さ・形態によってシワがひどくついたり縮んだりして洗濯乾燥機には向かないものがあります。乾燥前に衣類の絵表示・素材表示を確認してください。

生地・織りかたにより、同種の衣類でもシワになる程度が異なります。  
シワになりやすい生地 → 薄手の平織・クレープなど

### ■洗濯物で分けてください。38

- 比較的シワが気になりにくい衣類  
(トレーナー・トレーニングウェア・タオル類など)

**標準** コースで乾燥してください。

- ややシワになる衣類

**標準** コースで乾燥してください。  
**アイロン**

- シワになりやすい衣類

**アイロン** コースで乾燥してください。  
**低温乾燥**

※「標準」コースで乾燥するとシワが多くなります。

ややシワになる衣類

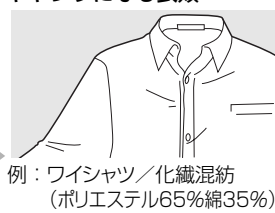

シワになりやすい衣類



シワを少なくしたいとき

- アイロンかけをする衣類…………… **アイロン** コース  
(ワイシャツ・ハンカチなど)  
少し湿った状態で終了します。乾燥後は、すぐに「吊り干し」をしてください。
- 化繊など熱に弱い衣類…………… **低温乾燥** コース  
(ブラウス・キャミソール・下着など)

- ジーンズなど厚物を普通の衣類と一緒に乾燥すると厚物の乾きが不十分になることがあります。
- ランニングシャツなどの小物をバスタオルなど、かさばる衣類と一緒に乾燥すると乾きが不十分になることがあります。

### ■洗濯量を少なめにしてください。

- 乾燥容量をお守りください。  
乾燥ムラや乾燥が不十分になる原因になります。
- 乾燥する衣類の量を半分以下にすると  
仕上がりが良くなります。

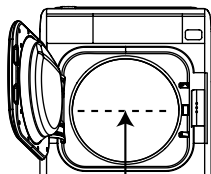

5kgの目安  
湿った状態の洗濯物を  
押さえつけずに入れたとき

### ■洗濯後にシワをのばしてから乾燥してください。

### ■乾燥後はすぐに衣類を取り出してください。

生乾きの  
衣類の  
仕上げ



を押しして時間を設定し、仕上げ乾燥することをおすすめします。

## のりづけしたい

のりづけできる洗濯物 1.5kg以下

### ■使用できるのり

洗濯機用の化学合成のり(酢酸ビニール系)

- 上記以外ののりは故障の原因になる恐れがあるため、使わないでください。  
のりの量は、のりの容器に表示されている分量を目安にしてください。

- 1 のりを1L程度の水で薄め、ドラムに入れる
- 2 水栓を開き、洗濯物を入れ、ドアを閉める
- 3 **電源切/入** を押す
- 4 **洗乾切換** を押し、「洗濯」を選ぶ
- 5 **コース** を押し、「ふとん・毛布」を選ぶ
- 6 **アクアルーブ** を押し、使用する水を選ぶ
- 7 「洗い7分」「すすぎなし(一回)」  
「脱水1分」を設定する お好み設定 36
- 8 **スタート一時停止** を押す

終了後、できるだけ早く洗濯物を取り出し、ドラムに付いたのりを洗う

上記と同じコース内容で運転する 3~8

### お願い

- のりづけした衣類は、乾燥しないでください。  
故障の原因となります。

## 終了ブザー音を消したい

電源「切」の状態です **スタート一時停止** を押しながら、

**電源切/入** を押し、**スタート一時停止** を約4秒間押し続ける。

(「ピー」と鳴り、「終了ブザー【無】」と表示し、設定完了)

### 再び鳴らしたいとき

上記と同じように操作する

(「ピピッ」と鳴り、「終了ブザー【有】」と表示し、設定完了)

## 「洗い」のとき風呂水を浄化せずに使いたい

- 電源「切」の状態洗乾 切換を押しながら、電源 切/入を押し、洗乾 切換を約4秒間押し続ける  
(「ピー」と鳴り、「調整」と表示)
- アクア ループを押し、「洗い風呂水有」を選ぶ
- スタート 一時停止を押す (「ピー」と鳴り、設定完了)
- 電源 切/入を押し、電源を切る

**解除** 上記と同じ操作をする  
「洗い風呂水無」を選ぶ  
(「ピー」と鳴り、解除完了)

- スタート後や「ドライマーク」「洗剤ゼロ」「カビガード」コースでは受け付けません。

点灯	洗い	▶すすぎ1回目▶	▶すすぎ2~4回目▶	乾燥
リサイクル水 水道水				
リサイクル水 浄化風呂水 水道水			※	
リサイクル水 浄化風呂水				
水道水				

※最終のすすぎのみ水道水になります。

## お買い上げ後、初めて運転するとき

- 洗乾 切換を押し、「洗濯」を選ぶ
  - コースを押し、「ドライマーク」コースを選ぶ
  - アクア ループを押し、水道水を設定し、スタート 一時停止を押す
  - 水道水による給水(約1分間)をして電源を切る
- 本体内蔵の風呂水ポンプの中に、風呂水を吸い上げる運転に必要な一定量の水を給水させるためです。

## 結露の恐れがあるとき

- 設置場所の温度、湿度が高く(25℃以上、70%Rh以上)水道水の水温が低い(10℃以下)状態ではタンクに結露が発生し、床をぬらす恐れがあります。

### ■結露防止(温め)設定

設置場所の温度が高く(25℃以上)、低温の水(0~5℃)をご使用の場合、リサイクル水を温め、結露を防止します。

### ■結露防止(排水)設定

タンクが結露する場合は、水を貯めません。(結露しない場合は、リサイクル水を使えます)

- 電源「切」の状態洗乾 切換を押しながら、電源 切/入を押し、洗乾 切換を約4秒間押し続ける  
(「ピー」と鳴り、「調整」と表示)
- 洗いを押し、「温め」または「排水」を選択する
- スタート 一時停止を押す (「ピー」と鳴り、設定完了)
- 電源 切/入を押し、電源を切る

- 「ドライマーク」コースを運転時や、特定時間運転しても温まらないときは、「温め」設定をしていても「排水」になることがあります。

**解除** 上記と同じ操作をする  
「結露予防なし」を選ぶ  
(「ピー」と鳴り、解除完了)

## 洗剤投入の待ち時間をカットしたい

(洗剤投入する時間(約1分間)が長いと感じる場合)

洗剤量表示中に洗剤などを入れてから

スタート 一時停止を2度押ししてください。

- 運転が始まります。

# このようなときは ③

## 凍結の恐れがあるとき

### 防止方法

その1 凍結防止設定をし、ドラム・排水ホースの水を十分に抜く

■運転終了9分後に、自動でドラム内の残水を排水する機能です。

#### 設定

電源「切」の状態脱水で を押しながら、電源切入 を押し、脱水 を約4秒間押し続ける

(「ピー」と鳴り、「凍結防止設定【有】」と表示し、設定完了)

●設定すると運転終了後から10分間「凍結防止設定中」と表示

#### 解除

上記と同じように押す

(「ピピッ」と鳴り、「凍結防止設定【無】」と表示し、解除完了)

その2 タンク内の水を排水する 42

その3 給水ホースの水を十分に抜く 給水口 1~3

その4 風呂水吸水ホースの水を十分に抜く

その5 風呂水ポンプ部を保温する

ポンプの内部には常に水が入っています。本体の後ろ上部に毛布などを掛けて保温してください。

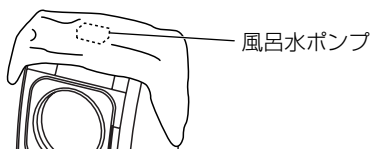

### 凍結したときは

1 接続部を熱い蒸しタオルで包む

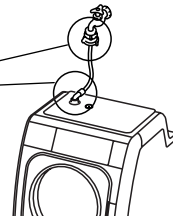

2 給水ホースをはずし、お湯(50℃未満)につける  
●風呂水吸水ホース・浄化フィルターも同様にする。

3 「60分」の乾燥運転をする 38  
●本体内部の給水ホース・タンクの氷を溶かすためです。  
●但し、1回の運転では完全に溶けません。数回繰り返してください。溶けるまでの回数は、気温と凍結の程度により異なります。  
●溶けないときは、「水道水」設定のみで運転してください。凍結したままで「浄化風呂水」や「リサイクル水」を設定した場合は、自動で水道水に切り換わります。

4 終了後、洗剤投入ケースに約400mLの水を入れて、水がたまらないか確認する  
●水がたまるときは、再度上記3を行う。

5 給水ホース・風呂水吸水ホースをつなぎ、水栓を開き、下記を確認する  
●運転して給水・排水するか。  
●風呂水が吸水されるか。

#### ご注意

●風呂水ポンプ・吸水ホースなどは凍結させた状態では使わないでください。(故障の原因)

お知らせ

●寒冷地などで浄化タンク内の水などが常に凍結する恐れがある場所には、設置しないでください。タンクに貯水したくない 42

## 運転途中で変更したい

■「洗い」「すすぎ」「脱水」の内容のみ、洗い終了までは変更できます。

- 但し、「エアウォッシュ」「洗剤ゼロ」「棚乾燥」「カビガード」コースでは変更できません。
- コースによって変更を受け付けない行程があります。お好み設定できる内容 39 40
- 「洗濯▶乾燥」設定時、「脱水」の変更はできません。

■その他の変更は電源を切り、再び「入」にしてから設定し直してください。

# お手入れ ①

## 警告

### お手入れの際は、電源プラグをコンセントから抜く

感電・けがをすることがあります。



### 本体各部に直接水をかけない

感電・火災・故障・変形の恐れがあります。

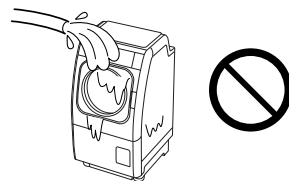

必要に応じて

## 本体

水、またはぬるま湯で湿らせたやわらかい布でふいてください。  
汚れがひどい場合は、台所用中性洗剤か石けん水をお使いください。

### お願い

- 住宅用合成洗剤（マジックリンなど）・クレンザー・ベンジン・シンナーなどでふかないでください。プラスチック部品を傷めます。
- 化学ぞうきんは、その注意書に従ってください。

毎回

## ドアパッキン

水滴や汚れをふいてください。  
糸くずなどがたまると水もれする恐れがあります。

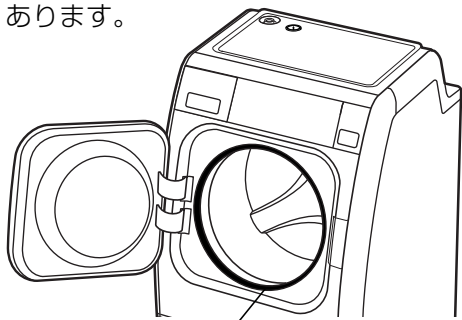

ドアパッキン

- 洗濯後、小物衣類が見当たらない場合は、ドアパッキンの下を確認してください。

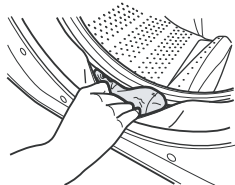

必要に応じて

## 洗剤投入ケース

- 1 手前に止まるまで引き出す

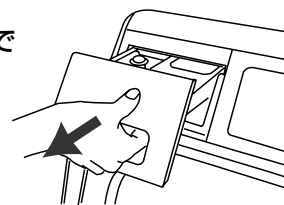

- 2 両手で上に持ち上げながら引き出す

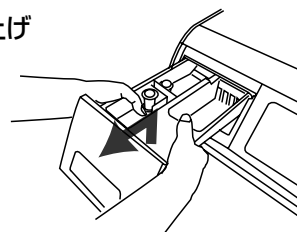

- 3 水洗いする

- 4 斜め上からはめ込み、押し閉める



### お知らせ

- 運転後、ケースをセルフクリーニングした水が残っていることがあります。
- 液体合成洗剤・漂白剤は、ケース内の水を捨ててからご使用ください。
- 運転中は、お手入れをしないでください。また、ケースやキャップをはずしたまま、運転をしないでください。(水もれ及びオゾン臭の原因)

ときどき

## 排水口

排水口に糸くずなどが詰まると、排水できない恐れがあります。  
定期的に糸くずを取り除いてください。

# お手入れ ②

「乾燥」のたびに

「乾燥フィルター掃除」表示時

## 乾燥フィルター

糸くずなどがたまると「乾燥フィルター掃除」と表示します。

### 1 乾燥フィルターを取りはずす

- 運転中に、はずさないでください。  
「乾燥フィルター抜け」と表示し、ほこりが舞いあがることがあります。

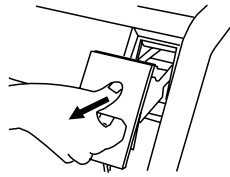

### 2 歯ブラシなどで、本体の網を破らないように糸くずをとる

- 網に粉状のほこりが付着して取れない場合は、台所洗剤を付けて水洗いし、十分に乾燥させてください。

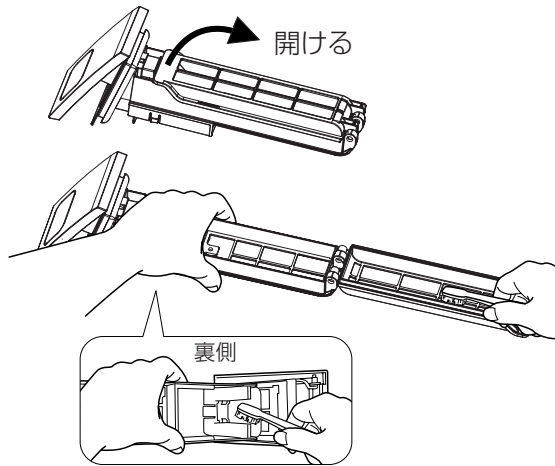

### 3 「乾燥フィルター掃除」と表示しているときは、電源を切る

#### お知らせ

- 網が破れた状態で運転しないでください。糸くずが機内に入り、故障の原因になります。乾燥フィルターが破損した場合は、販売店、またはお近くの当社「修理相談窓口」でお買い上げください。56, 59
- 運転中には、お手入れしないでください。運転中に取りはずすと運転が止まります。また、オゾン臭の原因となります。
- パッキンがはずれた場合は、矢印部を押してはめ込んでください。正しくセットできていない場合は、奥まで入りません。

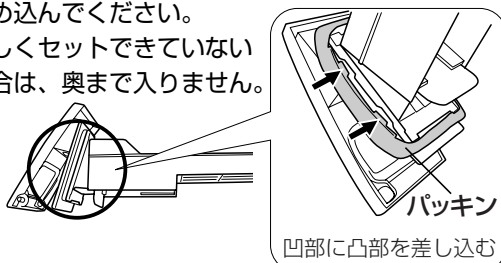

「乾燥」のたびに

「排水フィルター掃除」表示時

## 排水フィルター

糸くずなどがたまると「排水フィルター掃除」と表示します。乾燥時には、糸くずが多く出ますので毎回の掃除をおすすめします。

#### ご注意

- 運転中は、お手入れをしないでください。また、排水フィルターをはずしたまま、運転をしないでください。(水もれ及びオゾン臭の原因)

### 1 カバーを手前に開く

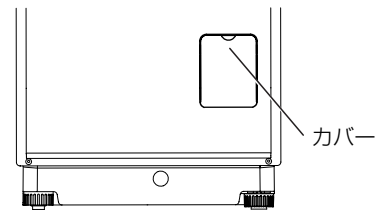

### 2 左に回し、排水フィルターを引き出す

- 水が出てくる場合があるため、水受けをしてください。

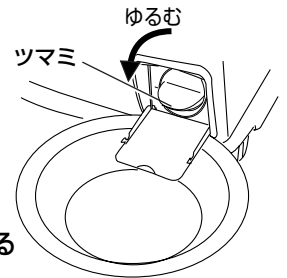

### 3 糸くずなどのゴミを取る

### 4 排水フィルターを差し込む

- 正しくセットできていない場合は、奥まで入りません。
- ゴムパッキンの表面やネジ部の糸くずなどは取り除いてください。

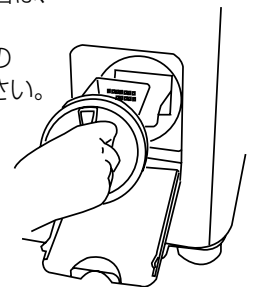
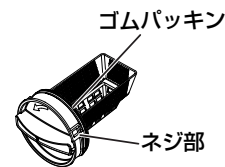

### 5 右に回し、しっかりとしめ、カバーを閉める (合印と凸部を合わせる)

### 6 「排水フィルター掃除」と表示しているときは、電源を切る

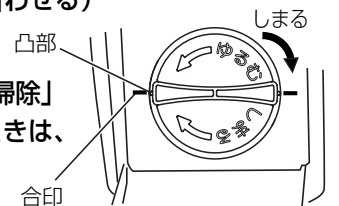

#### お知らせ

- 正しく排水ホースが設置できていないと糸くずがなくても「排水フィルター掃除」と表示する場合があります。(据付説明書参照)



週1回  
程度

## 浄化フィルター

### 1 ストレーナを左に回してはまず

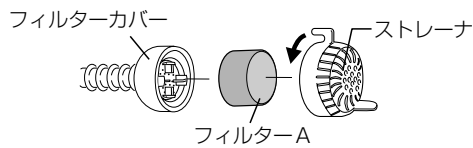

### 2 ストレーナとフィルターAを水洗いする

### 3 フィルターBのゴミを毛のかたいブラシなどで取る

(ワイヤーブラシは使用しないでください)

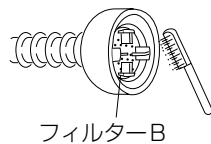

#### お知らせ

- フィルターAは消耗部品です。販売店、またはお近くの当社 **修理相談窓口** でお買い上げください。 **56** **59**
- ゴミが詰まったまま使用すると、自動で水道水に切り換わる場合があります。

月1回  
程度

## 風呂水吸水口 (ポンプフィルター)

洗濯物は、ドラムから出しておいてください。

#### ご注意

- ゴミが詰まったまま使用すると、風呂水の吸水が悪くなります。
- 指や異物を入れたり、水栓からのホースをつながないでください。(感電や故障の原因)
- ポンプフィルターは、必ず取り付けてください。(風呂水ポンプの故障の原因)

### 1 浴槽から浄化フィルターを出し、排水できる所に置く

### 2 吸水つぎ手を取りはずす

- 水の飛び散りを防ぐため、フックを指で押し、吸水つぎ手のツメをはずしてゆっくり持ち上げます。

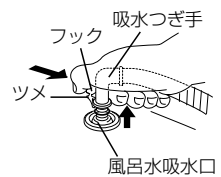

### 3 ポンプフィルターを取り出し、ゴミを洗い流す

- 芯棒を前後左右に倒し気味にして取ると簡単に取っ出せます。



週1回  
程度

## 風呂水吸水ホース

一般家庭用に市販されている浴室などの排水口用洗浄剤をお使いください。

### 1 ストレーナを左に回してはまず 上記参照

### 2 洗浄剤をホースに入れる

- ①フィルターカバーと吸水つぎ手を持ち上げたまま、吸水つぎ手より洗浄剤を入れる。
- ②軽く振り、内部までまんべんなく移動させる。

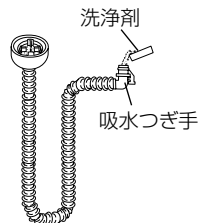

### 3 めるま湯(約30℃)を流し込む

- コップ一杯分(約200mL)のめるま湯をフィルターカバーより流し込み、バケツなどに入れ、約6時間放置する。

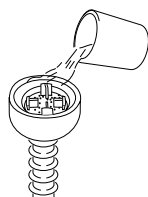

### 4 内部を水道水ですすぐ

必要に応じて

## 給水口

ゴミがたまると、水の出が悪くなります。

#### ご注意

- 井戸水などを使用してゴミの詰まりやすい場合は、早めにお手入れをしてください

### 1 水栓を閉め、電源切/入を押す

### 2 洗乾切換を押す、「洗濯」を選ぶ

### 3 コースを押す、「ドライマーク」を選び、

スタート一時停止を押す

(ホース内の水圧を下げて水の飛び散りを防ぐため)

### 4 約1分後にスタート一時停止を押す

### 5 (ドアロック) 消灯後、電源を切る

### 6 袋ナットをゆるめてはまず

### 7 ゴミを歯ブラシなどで取り除く

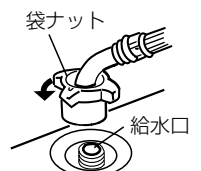

お手入れ

# お手入れ ③

## ドラム

月1回  
程度

### カビガードコース「洗濯▶乾燥」「洗濯」

オゾン力でドラムの黒カビを予防するコースです。

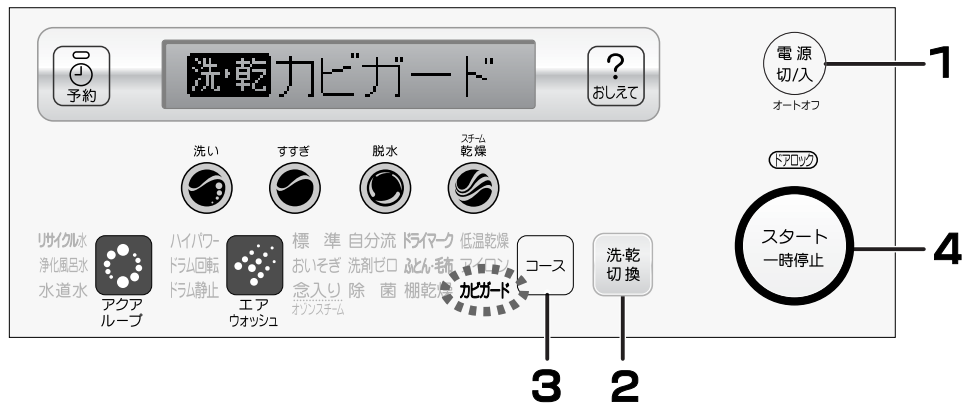

#### 運転前のご注意

- 洗濯物や洗剤は入れないでください。
- 「カビガード」コースでは、洗濯槽クリーナーは使用しないでください。
- 排水フィルターのゴミを取り除いてください。

#### お知らせ

- オゾン作動表示中に一時停止した場合、または電源「切」→「入」にした場合はドラム内からオゾンが消えるまで「オゾン除去中」表示し、ドアロックが点滅します。[9]
- チャイルドロックの設定/解除、電源切/入、スタート一時停止、おしえて以外は、受け付けません。
- 黒カビ・石けんカスが発生した場合、洗濯槽クリーナー(別売)をお使いください。[50]
- ムラなく洗浄するため、水をかき上げる音がします。

1 電源切/入 を押す

2 洗乾切換 を押し、「洗濯▶乾燥」「洗濯」いずれかを選ぶ

3 コース を押し、「カビガード」を選ぶ

- 「アクアーループ」は、「水道水」のみ設定となり変更できません。

4 スタート一時停止 を押す  
運転終了 ブザーでお知らせ

- 水栓を閉じ、排水フィルターを掃除してください。

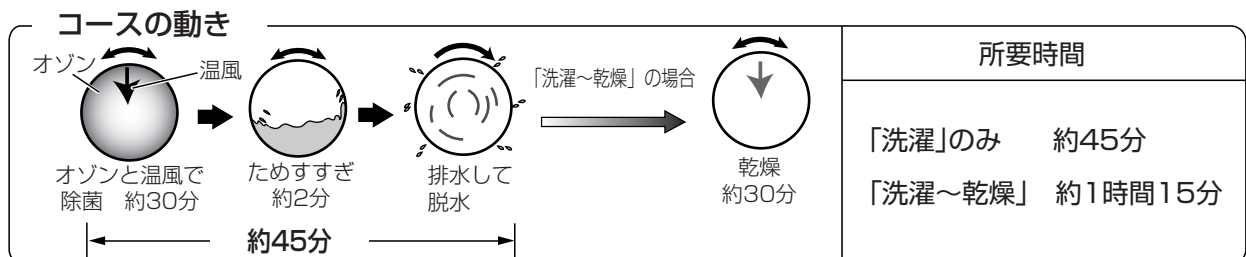

必要に応じて

### さびがいたら...

やわらかい布かスポンジにクリームクレンザーをつけ、さびをふき取ってください。

- 金属たわしなどは傷める原因になるため、使わないでください。
- 赤さびの混じった水やヘアピンなど、さびやすいものを入れたり長時間水を入れたまま放置するとさびの原因になります。

必要に  
応じて

## 黒カビ・石けんカスが発生した場合、タンクを洗う場合

洗濯槽クリーナー(別売)  洗濯物はいれないでください。

(SWCLEAN-1)

カビガードコースで運転しないでください



所要時間 : 約13時間

### お願い

#### 運転前

- 刺激臭がします。換気を十分にしてください。
- 洗濯槽クリーナーの説明書をよくお読みください。
- 排水フィルターを掃除してください。
- ゴム手袋をして肌を保護してください。

#### 運転後

- 浮き出た石けんカスはふき取ってください。
- 排水フィルターを掃除してください。
- 24時間以上、洗浄液を入れたまま放置しないでください。故障の原因になります。

### お知らせ

- ドラムとタンクを同時に洗います。
- ドラムを洗浄したクリーナー水やすすぎ水をタンクへ排水し、タンク内の洗浄やすすぎをします。
- 運転途中に約11時間つけおきをします。

**1** 電源「切」の状態では  を押しながら  を押し、  を約4秒間押し続ける

**2** ドアを開けたまま  を押す

**3** 給水が止まったら、洗濯槽クリーナーをドラムに入れ、ドアを閉める

- 使用量は、洗濯槽クリーナーの説明書に従ってください。
- ドアが開いているので「ピピッ」という音と共に「クリーナー投入」表示しますが故障ではありません。(ドアの閉め忘れ防止のため) ドアを閉めると運転が始まります。

運転終了  ブザーでお知らせ

- 水栓を閉じ、排水フィルターを掃除してください。

# こんな表示がでたら





を押すと、処置説明に変わります。

## 表示

## 調べるところ

## 処置

### 給水できません (E11)

- 水栓を開きましたか。
- 給水口の網にゴミなどが詰まっていませんか。 
- 水道・給水ホースが凍っていませんか。 
- 断水していませんか。

### 排水できません (E12)

- 排水ホースを確認してください。(据付説明書参照)
  - ・ 倒し忘れたり、つぶれていませんか。
  - ・ 途中10cm以上、高くなっていませんか。
  - ・ 排水口の口がふさがれていませんか。
- 排水口(フィルターやトラップ部)に糸くずなどが詰まっていませんか。
- 排水フィルターを掃除してください。 

### ドアロックできません (E41)

- ドア開ボタンが押されていませんか。

### ドアロックが開かない (E42)

- ドア開ボタンが押されていませんか。

点検後、  を2回押す

点検後、  を押す

E41・E42表示で調べてもなお、ドアロックできない場合は、ドアロック装置の故障の恐れがあります。お買い上げの販売店に連絡し、点検・修理を依頼してください。

### 運転停止水位 (EA3)

- 排水ホース・排水口・排水フィルターを確認してください。(上記「排水できません」内容を参照)
- ぬれた衣類を脱水しないで乾燥、またはドラムに水がある状態で「エアウォッシュ」「念入り(オゾンスチーム)」「洗剤ゼロ」「カビガード」コース運転を始めませんでしたか。

点検後、一旦電源を切り、脱水を追加し、運転を初めからやり直してください(「棚乾燥」コースの場合は排水のみ)

### 脱水できません (U3)

- 本体がガタついたり、傾いた床面に設置していませんか。(据付説明書参照)
- 厚手のものやかさばるもの1枚だけで脱水していませんか。(ジーンズ、バスローブ、トイレマット、木綿の厚手のトレーナーなど)
- バスタオルなどの少量(数枚)衣類を脱水していませんか。
- 衣類がからまっていませんか。
  - からみをほぐしてください。
- 「ふとん・毛布」コースで洗濯物が渦巻き状になっていませんか。
  - ほぐしてください。
- 輸送金具を取りはずしましたか。(据付説明書参照)

少量の衣類の場合、バランスが取れにくいので、ドアを開け、ぬれた衣類を2~3枚追加してからドアを閉め、

 を2回押す

### ドア開 (U4)

- ドアが開いていませんか。

ドアを閉めてください

### ドラム内高水位 (UA1)

水位が高くドアを開けられない

- ドラムに水が入っていませんか。
- 洗いやすすぎ中に一時停止していませんか。

- 続けて運転する場合は

 を押す

- ドアを開けたいとき 

表示

調べるところ

処置

乾燥フィルター抜け (UC)

- 乾燥フィルターが正しくセットできていますか。

乾燥フィルターを  
セットしてください

チャイルドロック中





- チャイルドロックを設定していませんか。

ドアを開けたいとき 

凍結防止設定中  
(運転後表示する)

- 凍結防止設定をしていませんか。 

水道水を使用

- 風呂水吸水ホースを確認してください。 
  - ・余分に長いホースを巻いたり、たるませていませんか。
  - ・折れ曲がったりつぶれたりしていませんか。
  - ・破れていませんか。
- ポンプフィルターにゴミがたまっていますか。 
- 浄化フィルターにゴミがたまっていますか。 
- 浄化フィルターの先端が浴槽の水につかっていますか。
- 浴槽の中に残り湯がありますか。
- お買い上げ後、初めて風呂水を使うとき、ポンプに給水をしましたか。 
- 発泡性のある入浴剤を使っていませんか。 

ドラム内高温

- 乾燥中や「念入り(オゾンスチーム)」「洗剤ゼロ」「除菌」「カビガード」コース運転時に一時停止しませんでしたか。
- 水栓を開きましたか。
- 給湯器を使用していませんか。

標記以外の場合は、制御部品の点検や修理に調整が必要です。





電源プラグを抜き、水栓を閉めて早めにお買い上げの販売店に連絡し、点検・修理を依頼してください。

こんな表示がでたら



## 修理を依頼する前に

外部からの雑音や妨害ノイズの影響を受けて、正常に作動しない場合があります。  
下記手順に従って、初期化を行ってください。全て、購入時の設定内容に戻ります。







### 初期化の方法

- 1  を押し、電源を切る
- 2  を押しながら、 を押し、電源を入れ、ブザーが鳴るまで (約 6 秒間)  を押し続ける
- 3  を押し、電源を切る



再度電源を入れて、動作を確認してください。  
尚、異常があるときは、内部をさわらずに電源プラグを抜き、水栓を閉めて早めにお買い上げの販売店、またはお近くの当社  にご連絡ください。 

# 故障かな？ ①

	症 状	原 因
運転前	据え付け時や初めて使用するとき 排水ホース接続口から水が出る	<ul style="list-style-type: none"> <li>●工場での性能テスト時の残水で故障や不良ではありません。</li> </ul>
本体	運転しない	<ul style="list-style-type: none"> <li>●電源プラグはしっかり差し込まれていますか。</li> <li>●電源「入」を押しましたか。</li> <li>●スタート/一時停止は押しましたか。</li> <li>●停電していませんか。</li> <li>●ご家庭の電源ヒューズ・ブレーカーが切れていませんか。</li> <li>●予約中ではないですか。</li> </ul>
水量	水量が少ない (水位が低い)	<ul style="list-style-type: none"> <li>●ドラム式は少ない水量で洗濯できるのが特長です。 水位が低くても異常ではありません。</li> </ul>
洗剤量	洗濯量に対する 洗剤量の表示がおかしい 同じ洗濯量なのに 洗剤量が違うことがある	<ul style="list-style-type: none"> <li>●洗剤量は洗濯量で決まります。 化繊など軽いものが多いときは洗剤量が少なく、洗濯物が 最初からぬれているときは洗剤量が多く表示される場合が ありますが、故障ではありません。</li> </ul>
運転途中	運転が止まってしまった	<ul style="list-style-type: none"> <li>●洗濯槽クリーナーを使ってドラムやタンクを洗う場合、 11時間つけおきをします。</li> <li>●「こんな表示がでたら」をご確認のうえ、お買い上げ の販売店にご相談ください。</li> </ul>
	停電後、 運転を続けてしない	<ul style="list-style-type: none"> <li>●停電すると運転を停止します。復帰しても運転は始まりません。 はじめからやり直してください。</li> </ul>
	スタートしても 給水しない	<ul style="list-style-type: none"> <li>●洗剤投入ケースに入れた洗剤が確実に投入されるように、 スタート直後は、給水を止めています。</li> </ul>
洗い・すすぎ	給水が始まった	<p>水量や洗濯物の状態を検知し、うまく洗濯できるようにする 補給水機能がはたらいたためです。次の原因が考えられます。</p> <ul style="list-style-type: none"> <li>●洗濯物を後から追加した。</li> <li>●水位が下がり、それを自動的に補う機能がはたらいた。</li> <li>●ソフト仕上剤を自動的に追加した。</li> </ul>
	運転途中で排水する	<ul style="list-style-type: none"> <li>●洗剤を入れすぎませんでしたか。泡が大量に発生すると洗い 中でも排水します。</li> <li>●「念入り(オゾンスチーム)」や「洗剤ゼロ」コースは、洗い 途中で排水します。 </li> <li>●注水すすぎに設定した場合、規定水位になるとすすぎ水の 一部を排水します。</li> </ul>
	すすぎの回数が増える	<ul style="list-style-type: none"> <li>●洗剤量が多すぎたり、排水ホースの途中が高いなど排水状態 が悪い時に脱水の回転が上がらない場合があります。このとき は、すすぎが不十分になるため、ためすすぎを追加します。</li> <li>●また、この様なときに  を押すと「脱水中」と表示される 場合があります。</li> </ul>
脱水	途中で排水する	<ul style="list-style-type: none"> <li>●洗い後の脱水中にタンクの残水を排水します。</li> </ul>
	途中で給水する	<ul style="list-style-type: none"> <li>●洗濯物がドラム内でアンバランスになったとき、給水して 片寄りを修正し、再び脱水を行います。</li> <li>●また、片寄りを修正しているときに  を押すと「脱水中」 と表示される場合があります。</li> </ul>
	脱水「自動」が表示、 変更できない	<ul style="list-style-type: none"> <li>●洗濯 ▶ 乾燥運転の最終脱水は、効率良く乾燥するため、 脱水時間の変更はできません。</li> </ul>

	症 状	原 因
乾 燥	乾燥が不十分 乾燥時間が長い	<ul style="list-style-type: none"> <li>● 据え付けの状況を確認してください。 <ul style="list-style-type: none"> <li>・ 排水処置方法を再確認ください。(据付説明書参照)</li> <li>・ 本体背面が壁などに接していませんか。→1cm以上離す</li> </ul> </li> <li>● 衣類を入れすぎていませんか。</li> <li>● 乾燥フィルターは掃除されていますか。</li> <li>● 「乾燥」のみの運転時、脱水後の衣類をほぐして入れましたか。</li> <li>● 水栓を開いていますか？水で冷却除湿しているため、水栓が閉じていると乾燥やドラム内の温度を下げられません。</li> <li>● 所要時間は、水道水圧、排水条件、洗濯物の質・量・組み合わせ・片寄り、室温、水温、電圧により変わります。</li> </ul>
	乾燥時に水道水が 給水する	<ul style="list-style-type: none"> <li>● タンクの水温が高くなった場合、タンクに水がない場合などに水道水が給水されますが異常ではありません。</li> </ul>
風 呂 水	<b>風呂水を吸水しない</b> 風呂水が正しく吸水されないときは、自動的に水道水に切り換わり運転を続けます。	<ul style="list-style-type: none"> <li>● アクアグループで「浄化風呂水」を選んでいますか。</li> <li>● 吸水つぎ手は風呂水吸水口に確実に差し込んでいますか。<sup>18P</sup></li> <li>● 余分に長いホースを巻いていませんか。<sup>18P</sup></li> <li>● 折れ曲がり・つぶれ・変形・破れ・ひび割れがありませんか。</li> <li>● ホースのたるみ、ホースの最も高い位置から水面までの高さが1.5m以上ありませんか。<sup>18P</sup></li> <li>● 浄化フィルターにゴミがたまっていますか。<sup>48P</sup></li> <li>● 浄化フィルターが浴槽の水中に入っていますか。</li> <li>● 浴槽の中に残り湯がありますか。</li> <li>● お買い上げ後、初めて風呂水を使うときポンプに給水しましたか。<sup>44P</sup></li> <li>● 発泡性のある入浴剤を使っていますか。<sup>18P</sup></li> </ul>
臭 い	異臭がする	<ul style="list-style-type: none"> <li>● 排水口にたまった汚れの臭いが逆流することがあります。集合住宅などで排水口に臭気防止用トラップがない場合は、本体・洗濯物に臭いがつくことがあります。</li> <li>○ 処置 定期的に排水口を掃除してください。 臭気防止用トラップがない場合は、トラップを設置してください。</li> <li>● ゴム部品を使用しているため、はじめはゴムの臭いがしますが、お使いになるにつれてなくなります。</li> <li>● ドラムに付着している石けんカス、黒カビなどにより臭いが発生する場合があります。</li> <li>○ 処置 洗濯槽クリーナーを使用し、ドラムとタンクの洗浄をしてください。<sup>50P</sup> 時々、乾燥コース運転をすると臭いの発生を防ぐことができます。 普段使用されないときは、ドアを開放し風通しをよくしてください。</li> <li>● タオル・肌着などは数ヶ月お使いになると、洗濯していても徐々に皮脂汚れが蓄積する場合があります。それを洗濯・乾燥すると臭いが発生する場合があります。</li> <li>● 衣類の汚れが多い場合、「標準」コースでは十分に汚れが落ちずに、それが原因で臭いが発生する場合があります。</li> <li>○ 処置 ● バケツなどに約50℃のお湯を入れ、洗剤の記載より3倍くらいの濃度の洗剤を入れて約1時間つけおきした後、手でもみ洗いをして「標準」コースで洗濯▶乾燥してください。 ● 洗い時間を長めに設定してください。 防臭タイプのソフト仕上剤をお使いください。(臭いが緩和)</li> <li>● 粉石けんは溶けにくく衣類に残りやすい傾向があり、粉石けん自身の臭いがヒーターの加熱で油くさい臭いが発生する場合があります。<sup>12P</sup></li> <li>○ 処置 予めよく溶かしてからドラムに直接入れ、すすぎを3~4回に設定してください。</li> <li>● オゾンの臭が発生することがありますが、機外に放出されるオゾンの量は人体に影響を及ぼさないレベルです。ただし、換気の悪い部屋で長時間使用すると臭気が気になることもありますので、部屋の換気をおすすめします。</li> </ul>

# 故障かな？ ②

	症 状	原 因
時 間	洗濯時間が長い	<ul style="list-style-type: none"> <li>●所要時間は、給水量毎分15Lで計算しています。給水量が毎分15L以下であれば、長くなります。</li> <li>●脱水中のアンバランス修正により時間が長くなることがあります。</li> <li>●排水状態が悪くなっていませんか。(据付説明書参照)</li> <li>●洗剤を入れすぎて泡が大量に発生すると、すすぎ回数が増えるため、洗濯時間が長くなる場合があります。</li> <li>●「念入り(オゾンスチーム)」コースでオゾンスチーム洗浄時、衣類を温めるのに時間が必要なため、洗濯時間が長くなります。</li> </ul>
	残り時間表示が増えたり、減ったりする	<ul style="list-style-type: none"> <li>●洗濯物がアンバランスになったとき残り時間は増えます。</li> <li>●乾燥中の残り時間は、洗濯物の質や量により急に減ったり、一時止まったりすることがあります。</li> <li>●洗濯▶乾燥運転の脱水中に一時停止した場合、(少量の衣類でも)残り時間を長く補正しますが、乾燥中に衣類の量に適した残り時間に変わります。</li> </ul>
	残り時間表示が変わらない	<ul style="list-style-type: none"> <li>●乾燥中に「残り時間表示」が点滅して残り時間が減らない場合があります。乾燥やクールダウンの時間が洗濯物の質・量、室温により延びる場合があるためです。<a href="#">40</a></li> </ul>
音	脱水終了後に「シャー」と音がする	<ul style="list-style-type: none"> <li>●本体の振動を抑えるために、ドラム前側に入っている液体の音です。脱水終了後やドラムを手でゆらしたときに「シャー」「チャブチャブ」という音がすることがありますが、異常ではありません。</li> </ul>
	最終すすぎ後に「ジャバジャバ」音がする	<ul style="list-style-type: none"> <li>●最終すすぎ水をタンクへ貯水している音です。水もれではありません。</li> </ul>
	脱水時に異常音がする	<ul style="list-style-type: none"> <li>●電源コードやアース線が製品に接触していませんか。</li> <li>●輸送金具を取りはずしましたか。(据付説明書参照)</li> </ul>
	運転終了後に「カチャカチャ」音がする	<ul style="list-style-type: none"> <li>●凍結防止設定時は、凍結防止のために排水バルブの水抜きをする音がします。<a href="#">45</a></li> </ul>
そ の 他	タオルなどがゴワゴワする	<ul style="list-style-type: none"> <li>●ドラム式は衣類の落下によるたたき洗いのため、タオルなどパイル状のものは、パイル倒れを起こすことがあります。ふんわりと仕上げたいときは、タオル仕上げ機能を設定してください。<a href="#">41</a></li> </ul>
	排水フィルター付近から水が出る	<ul style="list-style-type: none"> <li>●排水フィルターがしっかり締まっていますか。乾燥中及び洗濯運転中には水が出るので、はずさないでください。</li> </ul>
	運転終了後にドラム内側に洗濯物がはり付く	<ul style="list-style-type: none"> <li>●少量の洗濯物で洗濯▶乾燥運転をしていませんか。洗濯物がドラムにはり付いたまま、乾燥運転をしているためです。洗濯物の量を増やすとはり付きが軽減されます。</li> </ul>
	乾燥フィルターがぬれている	<p>ご使用上、問題はありません。</p> <ul style="list-style-type: none"> <li>●洗濯で風呂水や温水を利用したり、「エアーウォッシュ」「念入り」「除菌」コースで運転すると、蒸気で乾燥フィルターが湿る場合があります。</li> <li>●乾燥運転の途中で止めた場合や洗濯物が完全に乾かずに終了した場合には、湿る場合があります。</li> <li>●乾燥フィルターが目詰まりしていると、湿る場合があります。</li> </ul>
	エアーウォッシュ運転時に洗剤投入ケースに水が残る	<ul style="list-style-type: none"> <li>●オゾン洗浄を開始するときに、少量の水を使用するため、液体洗剤・液体漂白剤の投入口に水が残る場合があります。</li> </ul>



# 別売部品

ご希望の際は、お買い上げの販売店または別紙「お客さま相談窓口」記載のお近くの **修理相談窓口** にご相談ください。

- 給水栓ジョイント・分岐水栓は、蛇口の形態によっては、取り付けできないものがあります。詳しくは、お買い上げの販売店にご相談ください。

(メーカー希望価格は2007年3月現在、税込)

<p>●洗濯機トレイ (TRAY-5) 外寸 幅660×奥行660×深さ32mm 露付きによる床のぬれ防止用に 部品コード 617 168 7378 7,350円(税込)</p> 	<p>●給水栓ジョイント CB-J6 (サービス扱い) 水もれ防止機能付き 2,520円(税込)</p> 	<p>●壁ピタ水栓 CB-L6 (サービス扱い) 水もれ防止機能付き 部品コード 617 253 1397 6,825円(税込) その他、分岐水栓を 数種類準備しています。</p> 
<p>●排水フィルター 部品コード 617 278 7947 840円(税込)</p> 	<p>●洗濯槽クリーナー(SWCLEAN-1) 部品コード 617 111 3204 2,100円(税込)</p> 	<p>●風呂水吸水ホース (長さ 7m) 部品コード 617 271 0488 1,890円(税込)</p> 
<p>●ホースバンド(排水ホース用) 部品コード 617 026 4891 210円(税込)</p> 	<p>●フィルターA(風呂水ポンプ用) (消耗部品) 部品コード 617 218 8744 210円(税込)</p> 	<p>●給水延長ホース 長さ 部品コード 1m 617 148 0245 1,785円(税込) 2m 617 148 0252 2,310円(税込) 3m 617 148 0269 2,730円(税込)</p>
<p>●排水パイプA SW-PIPE-A(商品扱い) 左右の排水スペースが80mm 取れないときに 1,260円(税込)</p> 	<p>●高さ調整脚 SW-KYAKU-1 (商品扱い) 本体の高さが約20mm高く なります。2枚(約40mm) まで重ねられます。 1,050円(税込)</p> 	<p>●乾燥フィルター(消耗部品) W色：部品コード 617 289 1750 T色：部品コード 617 289 4331 3675円(税込)</p> 
<p>●排水ホース補修キット 排水ホースを延長するときに(長さ1.34m) 部品コード 617 099 1285 1,785円(税込)</p>  <p>排水ホース ホース継ぎ手 ホース口 ホースバンド 接着剤</p>		<p>●真下排水パイプ 排水口が本体真下中央部で設置時に 横にスペースがあるときに</p> <p>SW-PIPE-2(商品扱い) 1,260円(税込)</p> <p>SW-PIPE-1(サービス扱い) 部品コード 617 160 2197 1,260円(税込)</p>  <p>真下排水パイプ 接着剤</p>  <p>ホースバンド クッション</p>

価格は改定されることがあります。

# アフターサービス

## 保証書は

この商品には保証書がついています。お買い上げの販売店で発行しますので、保証書の「販売店・お買い上げ日」などの記入をご確認のうえ、内容をよくお読みになって、大切に保存してください。  
保証期間はお買い上げ日より1年間です。

## 修理サービスは

使用中に具合が悪くなったときは、こんな表示がでたら51、52に従って調べてください。直らないときは、内部機構をさわらずに電源プラグを抜き、水栓を閉め、お買い上げの販売店にご相談ください。

- 保証期間中は、保証書の記載内容により販売店が修理いたします。
- 保証期間内であっても、お客さまの誤使用で故障した場合は、有料修理となります。
- 保証期間がすぎているときは、修理により機能が維持できる場合、お客さまのご要望により有料修理となります。

## 補修用性能部品の保有期間は

電気洗濯乾燥機の補修用性能部品の保有期間は、製造打ち切り後6年です。

- 補修用性能部品とは、その製品の機能を維持するために必要な部品です。

## 一般家庭用以外の目的でご使用になるとき

美容院、美容院、ホテルなどでの業務用使用、寮や病院など共同でご使用になり1日の使用時間が一般家庭に比べて2倍以上長い場合は、短期間で部品の交換（モータ、軸受などの機構部品）が必要になることがあります。また、耐久年数も減少します。このようなご使用は、保証期間の対象になりません。業務用、または共同でのご使用は、お買い上げの販売店にご相談のうえ、業務用機器をお使いになることをおすすめします。

## 外国での保証は

この商品を使用できるのは、日本国内のみで、国外では使用できません。  
また、アフターサービスもできません。  
This appliance is designed for domestic use in Japan only and can not be used in any other countries. No servicing is available outside of Japan.

## 転居されるときは

電源周波数の異なる地区への転居に際しての部品の交換は不要です。転居によりお買い上げの販売店のアフターサービスが受けられなくなる場合には事前に販売店にご相談ください。

## 修理料金のしくみ

修理料金＝技術料＋部品代＋出張料

**技術料** 故障した商品を正常に修復するための料金です。  
技術者の人件費、技術教育費、測定機器などの設備費、一般管理費などが含まれています。

**部品代** 修理に使用した部品代金です。  
その他、修理に付帯する部材などを含む場合もあります。

**出張料** 商品のある場所へ技術者を派遣する場合の費用です。  
別途、駐車料金をいただく場合があります。

## 仕様

仕様は製品改良のため、予告なく変更することがあります。

種類	ドラム式洗濯乾燥機		
外形寸法	(幅)636mm	(奥行)695mm	(高さ)1209mm
製品質量	82kg		
標準使用水量	(水リサイクル時)洗濯：50L (水道水使用時)洗濯：78L	洗濯乾燥：48L 洗濯乾燥：76L	●タンク自動洗浄時は35L追加されます。
標準水量	30L		
電源	100V・50Hz～60Hz共用		
電動機定格消費電力	200W (50Hz～60Hz)	標準洗濯容量	9kg (乾燥状態での布質量)
電熱装置定格消費電力	1050W (50Hz～60Hz)	標準脱水容量	9kg (乾燥状態での布質量)
乾燥時定格消費電力	1200W [30℃] (50Hz～60Hz)	標準乾燥容量	6kg (乾燥状態での布質量)
洗濯方式	ドラム式	乾燥方式	除湿式
使用水道水圧	0.03～0.8MPa (0.3～8kgf/cm <sup>2</sup> )	騒音値 (工業会基準の測定値)	洗い時33dB <sup>※</sup> 脱水時45dB 乾燥時43dB ※洗濯のみの場合(洗濯～乾燥の場合は51dB)
風呂水ポンプ (本体内蔵)	定格電圧 DC100V	揚水量	12L/分 (吸い上げ高さ1.5m ホース4mのとき)
	定格消費電力 45W (50Hz～60Hz)		

- 待機時消費電力(電源スイッチを切にした状態の電力)は、<sup>ゼロ</sup>0です。
- 品番の( )内記号は色記号です。
- 標準洗濯・脱水・乾燥容量は、JIS(日本工業規格)で規定された布地で乾燥状態の場合です。



この製品は法律で表示を義務づけられた特定の化学物質<sup>[注1]</sup>を含有していません<sup>[注2]</sup>。  
(JIS C 0950の電気・電子製品の特定の化学物質の含有表示方法に従って表示しております)

【注1】「鉛及びその化合物」、「水銀及びその化合物」、「カドミウム及びその化合物」、「六価クロム化合物」、「ポリプロモピフェニル」及び「ポリプロモジフェニルエーテル」の6種類の化学物質

【注2】対象の化学物質の含有率が基準値以下であることを意味します。また、除外項目は対象としておりません。

<http://www.sanyo.co.jp/Environment/>

# 索引 (50音順)

## あ

アイロンコース	23~24
アクアループ	1・17~20
アフターサービス	57
洗いだけしたい	36
衣類の縮み	14
運転途中で変更したい	40・45
エアウォッシュ	1・21~22
おいそぎコース	23~24
オートオフ機能	8
お好み設定(洗い・すすぎ・脱水・乾燥)	35~36・40
おしえてウインドウ(ボタン)	7~8
オゾンについて	1

## か

各部のなまえ	6
カビガードコース	49
乾き具合を調整する	42
乾燥だけしたい	38
乾燥棚の使いかた	21・33
乾燥できないもの	13
乾燥フィルター	47・55
乾燥を上手に仕上げるポイント	43
記憶機能	16
給水口のお手入れ	48
黒カビ・石けんカスが発生した場合	50
結露防止	44
コース内容と所要時間について	39~40
故障かな?	53~55
粉石けんの使いかた	12

## さ

自分流コース	31
修理依頼(修理の前の確認)	52・59
終了ブザー音を消す	43
仕様	57
浄化風呂水	17~20
浄化フィルター	18・48
シワ	43
初期化(購入時)設定	52
除菌・消臭(エアウォッシュ)	21~22
除菌コース	23~24
据え付け方法	据付説明書参照
すすぎだけしたい・すすぎについて	36・40
洗剤	10~12
洗剤ゼロコース	29~30
洗剤投入ケース	10・46
洗剤投入について	10・44
洗濯槽クリーナー	50
洗濯ネット	14
洗濯物の重さの目安	14
操作パネル	7~8
ソフト仕上剤	12

## た

タオル仕上げ機能	41
脱水だけしたい	36
脱水調整(振動や立ち上がりの調整)	42
棚乾燥コース	32~34
タンク自動洗浄	17
タンクに貯水しない	42
タンクの水を排水する	42
タンクを洗う	17・50
チャイルドロック	9
低温乾燥コース	23~24
DEMO(デモ)モード(解除)	41
ドアの開閉	9
ドアバッキンのお手入れ	46
ドアロック	9
凍結防止	45
ドライマークコース	25~26
ドラムのお手入れ・カビ	49~50
ドラムの水を排水する	41

## な

布量の検知	16
念入り(オゾンスチーム)コース	23~24
のりづけ	43

## は

排水口	46・据付説明書参照
排水フィルターのお手入れ	47
標準コース	23~24
漂白剤	10・12
付属品	6
ふとん・毛布コース	27~28
風呂水吸水ホース	18・48
別売部品	56
本体のお手入れ	46

## や

やわらか仕上げ	23・41
予約運転	37

## ら

リサイクル水	17~20
--------	-------



## お客さまご相談窓口

### ■まずはお買い上げの販売店へ…

家電製品の修理のご依頼やご相談は、お買い上げの販売店へお申し出ください。  
 転居や贈答品でお困りの場合は、下記の相談窓口にお問い合わせください。

#### 家電製品についての全般的なご相談 三洋電機(株) お客さまセンター

受付時間：9：00～18：30 (365日)

総合相談窓口 050-3116-3434

※上記番号をご利用できない場合は 大阪(06)-6994-9570 におかけください。

※郵便またはFAXでご相談される場合

三洋電機(株) お客さまセンター 〒570-8677 大阪府守口市京阪本通2-5-5

FAX：大阪 (06)6994-9510

#### 修理サービスについてのご相談 三洋コンシューママーケティング(株)

受付時間：月曜日～金曜日 9：00～18：30

土曜・日曜・祝日 9：00～17：30

修理相談窓口	東コールセンター	関東・甲信越地区	東京	050-3116-2222 東京(03)5302-3401
			福島	
			新潟	
		長野		
		北海道地区	札幌	
	東北地区	宮城	050-3116-2444	
	西コールセンター	近畿・北陸・四国地区	大阪	050-3116-2555 大阪(06)4250-8400
			金沢	
			高松	
		中部地区	名古屋	
中国地区		広島	050-3116-2777	
九州地区	福岡	050-3116-2888		

#### 沖縄地区

沖縄 098-944-5018  
 受付時間：月曜日～土曜日 9：00～12：00、13：00～17：30 (日曜、祝日および当社休日を除く)

#### 持込み修理および部品についてのご相談 三洋コンシューママーケティング(株)

受付時間：月曜日～土曜日 9：00～17：30 (日曜、祝日を除く)

持込み修理および部品については、各地区サービスセンターで承っております。

☆上記のお客さまご相談窓口の名称、電話番号は変更することがありますのでご了承ください。

### お客さまご相談窓口におけるお客さまの個人情報のお取り扱いについて

お客さまご相談窓口でお受けした、お客さまのお名前、ご住所、お電話番号などの個人情報は適切に管理いたします。また、お客さまの同意がない限り、業務委託の場合および法令に基づき必要と判断される場合を除き、第三者への開示は行いません。

#### <利用目的>

- お客さまご相談窓口でお受けした個人情報は、商品・サービスに関わるご相談・お問い合わせおよび修理の対応のみを目的として用います。なお、この目的のために三洋電機(株)および関係会社で上記個人情報を利用することがあります。

#### <業務委託の場合>

- 上記目的の範囲内で対応業務を委託する場合、委託先に対しては当社と同等の個人情報保護を行わせるとともに、適切な管理・監督をいたします。個人情報のお取り扱いについての詳細は、ホームページ <http://www.sanyo.co.jp> をご覧ください。

#### 廃棄時にご注意 願います

家電リサイクル法では、お客さまがご使用済みの洗濯機を廃棄される場合は、収集・運搬料金、再商品化などの料金(リサイクル料金)をお支払いいただき、対象品を販売店や市町村に適正に引き渡すことが求められています。子供が中に閉じ込められる恐れがあるため、ドアを取りはずしてから廃棄してください。

### 愛情点検 長年ご使用の洗濯乾燥機の点検を！



こんな症状はありませんか

- 電源コード・プラグが異常に熱い。
- ドラムが止まりにくい。
- 水もれがする。(ホース、マジックつぎ手)
- こげくさい臭いや運転中に異常な音や振動がする。
- 本体にさわるとビリビリ電気を感ずる。
- その他の異常や故障がある。

このような症状のときは、故障や事故の防止のため、スイッチを切り、コンセントから電源プラグを抜き、水栓を閉めて必ず販売店に点検をご相談ください。

## 三洋電機株式会社

コマーシャルグループ  
 クリーンエナジーカンパニー  
 アクアシステム事業部

〒370-0596 群馬県邑楽郡大泉町坂田1-1-1

品番	
お買い上げ年月日	年 月 日
お買い上げ店名	電話 ( ) -
もよりのお客さま ご相談窓口	電話 ( ) -

この取扱説明書は再生紙を使用しています。

47500A