

# 取扱説明書

## 全自動電気洗濯機 家庭用

### 品番 ASW-B60V(WG)



## も く じ

特長	2	ご使用の前に	
環境を配慮した使いかた	2		
安全上のご注意	2		
各部のなまえ (付属品)	4		
操作パネル部のはたらき	5		
洗濯終了ブザーを消したいとき お子さまのいたずらお知らせブザーを鳴らしたいとき			
据え付け	22		
据え付け場所、水平に設置する、洗濯機トレーの使用、アース、排水ホース、給水ホース、衣類乾燥機 (除湿型) と組み合わせる			
洗濯の前に	6		
洗濯機の準備、すすぎの種類、衣類の準備、コースの記憶 各コースの洗濯時間、洗濯量と洗剤量			
ふだんの洗濯	標準コース	8	洗濯のしかた
汚れが気にならないふだんの洗濯	洗剤半分コース	8	
手早く洗濯	おいそぎコース	9	
毛布や掛けふとんを洗う	毛布コース	10	
干す時間を短縮したいときなどに	快速からり脱水	12	
ドライマーク衣類などを洗う	ドライコース	14	
予約タイマーでの洗濯		16	
お好みに合った洗濯に (お好み設定)排水のみ・脱水のみなど		17	
粉石けん、ソフト仕上剤、のりづけ		18	洗剤
漂白剤・液体洗剤		19	
自動設定水量を調節するとき		19	このようにするとき
風呂の残り湯を使用するとき		19	
凍結の恐れがあるとき		19	
お手入れ		20	お手入れ
洗濯・脱水槽の掃除 本体、洗剤投入トレイ、糸くずフィルター、給水口	槽洗浄コース	20	
故障かな?と思ったとき		25	と困ったときは
修理を依頼する前に		26	
アフターサービス		27	サポートデスク
別売部品		27	
仕様		28	

このたびは全自動電気洗濯機をお買い上げいただき、まことにありがとうございました。  
この取扱説明書をよくお読みになり、正しくご使用ください。  
保証書は必ず記入事項を確かめて、販売店からお受け取りのうえ、この説明書とともに大切に保存してください。

上手に使って上手に節電

このマークの中の数字は、説明のあるページを示しています。

## 特長

**高濃度クリーン洗淨**  
 ガンコな衣類の汚れを  
 芯までクリーンに洗淨

※ **快速からり脱水**  
 衣類の干し時間を短縮!  
 天気を気にせず素早く乾く  
 ※ 洗濯・脱水容量3.6kg以下

**洗剤半分コース**  
 汚れが気にならないものは  
 洗剤を節約してお洗濯

## 環境を配慮した 使いかた

### 水

標準コース・給水量毎分15L・水量51Lの場合で比較しています。

- 風呂の残り湯を使う  
洗いの水が約51L節水できます。19
- 洗濯液を2度使う  
洗濯液を2度使うとコース運転をするのに比べ、約44L節水できます。
- ためすぎをする  
ためすぎは注水すぎに比べ、すすぎ1回につき約30Lの節水ができます。
- まとめ洗いをする  
洗濯回数が減り、節水できます。
- 本製品は洗濯量に応じて無段階に水量が自動設定されます。洗濯物を入れ、スタートすると布量センサーがはたらき、適切な水量を設定します。

### 電気

- まとめ洗いをする  
洗濯回数が減り、節電できます。
- 本製品は待機時消費電力(電源スイッチを「切」にした状態の電力)が0になっています。

### 洗剤

- 洗剤半分コースを使用する 8
- 洗濯液を2度使う  
洗剤量2回分が1回分で済みます。

## 安全上のご注意 — ①

★必ずご使用前にこの「安全上のご注意」をよくお読みのうえ正しくお使いください。

ここに示した注意事項は、安全に関する重要な内容を記載しています。必ずお守りください。

絵表示の例



△記号は、「警告や注意を促す」内容のものです。

### 警告

誤った取り扱いをすると、人が死亡、または重傷を負う可能性が想定される内容です。



⊘記号は、してはならない「禁止」内容のものです。

### 注意

誤った取り扱いをすると、人が傷害を負う可能性、または物的損害のみが発生する可能性が想定される内容です。



●記号は、必ず実行していただく「強制」内容のものです。

※お読みになった後は、お使いになる方がいつでも見られるところに必ず保存してください。

## ⚠ 警告

### 幼児には洗濯・脱水槽をのぞかせない



洗濯機の近くに台などを置かないでください。  
洗濯・脱水槽の中に幼児が落ちてけがをしたり、おぼれる原因になります。

### 引火物を洗濯・脱水槽に入れない



灯油、ガソリン、ベンジン、シンナー、アルコールなどやそれらの付着した洗濯物を絶対に入れたり近付けたりしないでください。  
爆発や火災の恐れがあります。

### 回転中の洗濯・脱水槽に手を入れない



洗濯・脱水槽の回転が完全に止まるまでは、絶対に中の洗濯物や洗濯・脱水槽に手などで触れないでください。ゆるい回転でも洗濯物が手に巻きついてけがをする恐れがあります。  
特にお子さまにはご注意ください。

### 改造はしない

#### 修理技術者以外の方は、絶対に分解や修理はしない



火災・感電・けがの原因となります。修理はお買い上げの販売店、またはメーカー指定の「お客さまご相談窓口」にご相談ください。

修理を依頼する前に **26**

### 電源コードの取り扱い



傷んだ電源コードや電源プラグ、コンセントの差し込みがゆるいときは使用しないでください。  
感電・ショート・発火の原因になります。



電源コードを傷付けたり、破損したり、加工したり、無理に曲げたり、引っ張ったり、ねじったり、たばねたりしないでください。また、重い物をのせたり、はさみ込んだりしないでください。  
破損して、火災・感電の原因になります。



交流100V以外では使用しないでください。  
火災・感電の原因になります。



定格15A以上のコンセントを単独で使ってください。  
他の器具と併用すると分岐コンセント部が異常発熱して発火することがあります。



電源プラグの刃及び刃の取り付け面にほこりが付着している場合は、よくふいてご使用ください。火災の原因になります。

### お手入れ



お手入れの際は、必ず電源プラグをコンセントから抜いてください。感電やけがをすることがあります。



本体各部に直接水をかけないでください。  
ショート・感電の原因になります。

### アース線を必ず確実に取り付ける



故障や漏電のときに感電する恐れがあります。または販売店にご相談ください。

アース **22**

### 浴室・シャワー室などには据え付けない



感電・火災・故障・変形の恐れがあります。

### 風雨にさらされる場所には据え付けない



風雨にさらされる場所、湿気の多い場所には据え付けないでください。  
感電・火災・故障・変形の恐れがあります。

### 火気を近づけない



火気を近づけたり、火のついたロウソク、煙草、蚊取り線香、熱いやかんなどを置かないでください。  
火災や変形の原因になります。

### ぬれた手で電源プラグの抜き差しはしない



感電の原因になります。

### 排水ホースの付け換えは必ず手袋をする



けがの原因になります。

排水ホース **23**



**動かなくなったり煙が出ている、変なにおいがするなどの異常がある場合は、事故防止のためすぐに電源プラグを抜いて、お買い上げの販売店に点検・修理を依頼する**

感電・漏電・ショートによる火災の恐れがあります。

## ⚠ 注意

### 50℃以上のお湯は使わない



プラスチック部品の変形や傷みにより、感電や漏電の恐れがあります。

### 洗濯前は必ず蛇口を開いて給水ホースの接続を確認する



ネジがゆるんだりしていると、水もれして思わぬ被害を招くことがあります。

給水ホース **24**

ご使用前に

# 安全上のご注意 — ②

## ⚠ 注意

### 電源コードの取り扱い



プラグを持って抜く

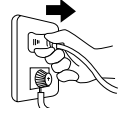

電源プラグを抜くときは、電源コードを持たずに、必ず先端の電源プラグを持って引き抜いてください。感電・ショートして発火することがあります。



プラグを抜く



長期間ご使用にならないときは、必ず電源プラグをコンセントから抜いてください。絶縁劣化による感電・漏電火災の原因になります。

### 運転中、洗濯機の下に手足などを入れない



接触禁止



回転部があり、けがをする恐れがあります。

### 洗濯機の上にのぼったり、重いものをのせない



禁止



変形、破損によりけがをする恐れがあります。

### 防水性のマット・シートや衣類、足ふきマットなどの固くて厚いもの、水を通しにくい繊維製品は、洗い・すすぎ・脱水をしない



禁止



洗濯物が飛び出したり、異常振動で洗濯機が転倒してけがをしたり、洗濯機・かべ・床などの破損、衣類の損傷などの恐れがあります。洗濯物の絵表示を見て洗濯時の参考にしてください。

(足ふきマットなど固くて厚いもの、オムツカバー、サウナスーツ、ウエットスーツ、雨ガッパ、スキーウェア、自転車・バイク・自動車カバー、寝袋など)

●防水性衣類の確認方法…衣類に口を当て、息を吹き付けて息が通らない場合は、防水性衣類です。

### 脱水のご注意

【普通の洗濯物を脱水した場合】

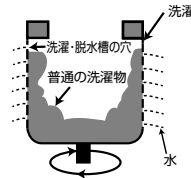

洗濯物の水は洗濯・脱水槽の穴から抜ける

【防水性の衣類や繊維製品を脱水した場合】

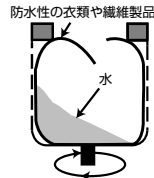

洗濯・脱水槽が回転しても水が防水性の衣類や繊維製品から出られないため、水が片寄って大きい音や大振動を引き起こす



洗濯・脱水槽が高速回転しても水が防水性の衣類や繊維製品から出られないため、水が上に移動して大振動とともに飛び出る

### お願い

- ご使用後は必ず水栓を閉めてください。万一の水もれを防止するためです。
- 上ぶたが破損したり、脱水中に上ぶたを開けてから15秒以内に洗濯・脱水槽が止まらない場合は、直ちに使用を中止し、修理を依頼してください。けがの原因になります。
- 雷が発生したときは、早めに電源プラグをコンセントから抜いてください。落雷により故障することがあります。

## 各部のなまえ

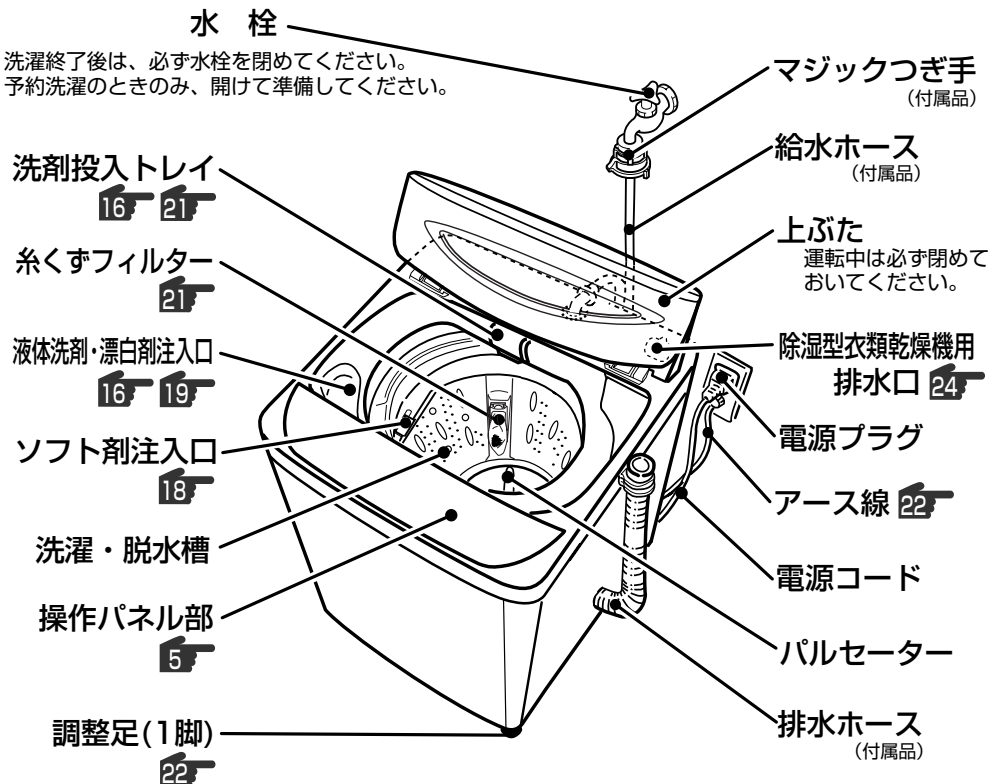

### 付属品

ホースバンド(1本) (排水ホース取り付け時の固定用)

排水ホース(1本) 23



マジックつぎ手 (1個) 24



給水ホース (1本) 24

# 操作パネル部のはたらき

## 行程設定・残時間・予約時間表示

- 注水すすぎのとき、表示します。

(例)注水すすぎを設定する場合

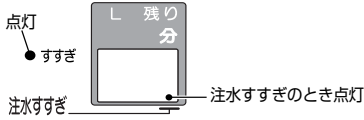

- 洗濯の残り時間の目安を表示します。

(例)残り20分の場合

残り時間が99分をこえるときは、**2H**(2時間)、**3H**(3時間)…と表示し、10時間以上になると「--」表示します。



- 布量検知をしている間

- 予約中は、洗濯を何時間後に終了するかを表示します。

予約時は9H(時間後)が表示します。



- 水量を表示します。

(例)51Lの場合

水量を押すと設定水量が確認できます。



- 異常が発生したとき、(例)給水しない場合表示部の点滅とブザーでお知らせします。



## 電源スイッチ

- 電源の「入」「切」に使用します。
- オートオフ機能
  - ・運転が終了すると電源が自動的に切れます。
  - ・スタートせずに放置した場合、または凍結防止用残水排水プログラムを設定した場合は、約10分後に電源が切れます。

## 洗剤の目安

- コンパクト洗剤に付属の計量スプーンで表示しています。

すりきり1杯約37g  
水30Lに対し20gの場合

## スタート/一時停止ボタン

- スタートするときを押します。
- 運転中に押すと、一時停止します。再び押すと運転を再開し、残りの行程を行います。
- 終了ブザーを消したいときに使います。下記参照

- 51L
- 43L
- 34L
- 18L

- 3時間(点灯)
- 2時間
- 1時間
- 30分(槽乾燥)
- ソフト

- 予約(9時間後)
- 洗い
- すすぎ
- 脱水
- 注水すすぎ

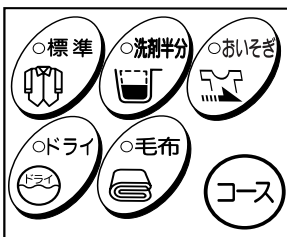

## 快速からり脱水ボタン

- 洗濯物の種類に応じて脱水時間を選びます。
- 洗濯・脱水槽を乾燥させるときに選びます。(槽乾燥)
- 「ドライ」「槽洗淨」コースは受け付けません。
- 3時間を設定するときは、1時間と2時間のランプを点灯させてください。

## お好みボタン(進行表示)

- 「排水のみ」「洗い～すすぎ」などのお好みの設定を選びます。
- 予約するときに選びます。
- スタート後、洗いランプが点滅中は注水すすぎ・ためすすぎの切り換えができません。
- 凍結防止用残水排水プログラムを設定するときに使います。
- 進行中の行程を点滅で残りの行程を点灯で表示します。
- 「槽洗淨」コースは受け付けません。

## 水量ボタン

- 洗濯量に応じて水量を無段階に自動設定します。18Lは自動設定しません。
- 手動で設定する場合は、4段階の水量が選べます。
- お子さまのいたずらお知らせブザーを鳴らすときに使います。下記参照
- 「槽洗淨」コースは受け付けません。

## コースボタン

- 洗濯物の汚れや種類に応じてコースを選びます。
- 選んだコースのランプが点灯します。
- 「槽洗淨」コースを選ぶ場合は、すべてのコースのランプを点灯させてください。

## 洗濯終了ブザーを消したいとき

電源スイッチを入れ、スタート/一時停止を「ピー」とブザーが鳴るまで(約4秒間)押し続ける。

## 再び終了ブザーを鳴らすとき

電源スイッチを入れ、スタート/一時停止を「ピピッ」とブザーが鳴るまで(約4秒間)押し続ける。

## お子さまのいたずら(運転中の上ぶた開放)お知らせブザーを鳴らしたいとき

運転中に上ぶたを開けるなどのいたずらをした時のお知らせブザーです。

電源スイッチを入れ、水量を「ピー」とブザーが鳴るまで(約4秒間)押し続ける。

- 運転中、上ぶたを5秒以上開けると運転を停止します。(但し、排水中は排水後停止)
- 異常表示「E1」をしてブザーが2時間鳴り続けます。その後、「E1」のみ点滅します。上ぶたを閉めると、運転を再開します。

## 鳴らしたくないとき(解除)

電源スイッチを入れ、水量を「ピピッ」とブザーが鳴るまで(約4秒間)押し続ける。

ご使用の前に

# 洗濯の前に

## 洗濯機の準備

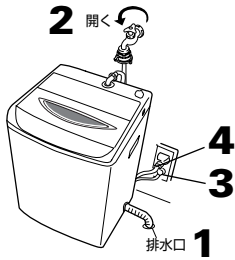

- 1 排水ホースを排水口に差し込む**
  - 抜けがないか確認してください。
  - 据え付け時や初めて使用するとき、排水ホース接続口から水が少々出ることがありますが、工場での性能テスト時の残水で故障や不良ではありません。
- 2 給水ホースをつなぎ、水栓を開ける**
  - マジックつぎ手や給水ホースの接続部などから水もれがないか確認してください。
- 3 アースを取り付ける**
- 4 電源プラグをコンセントに差し込む**

## すすぎの種類

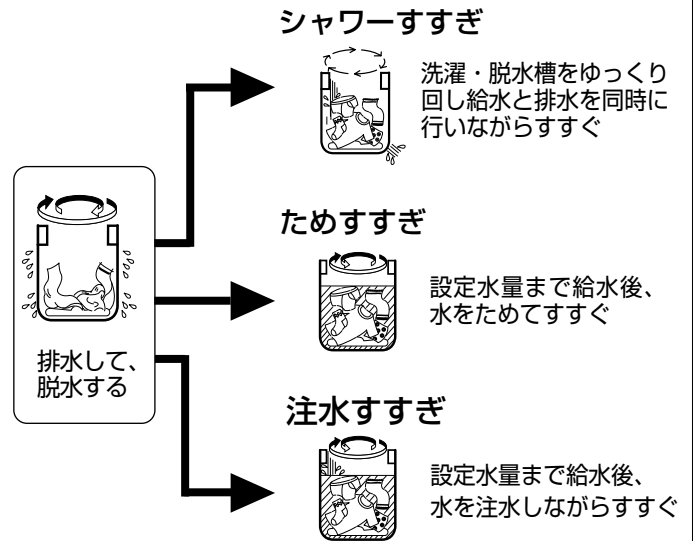

- お知らせ**
- シャワーすすぎ中や脱水中に上ぶたを開けるとブザーが鳴り自動的に洗濯・脱水槽の回転が一時停止します。上ぶたを閉めると運転が再び始まります。

## 衣類の準備

上手に洗濯するために、次のことにご注意ください。

### 注意

防水性のマット・シートや衣類、足ふきマットなどの固くて厚いもの、水を通しにくい繊維製品は、洗いやすすぎ・脱水をしないでください。

洗濯物が飛び出したり、異常振動してけがをしたり、本体・かべ・床などの破損、衣類の損傷などの恐れがあります。



### お願い 脱水中に衣類がはみ出さないために

- カーテンなどの大物、水に浮きやすい物、ジーンズ・柔道着など厚手の衣類は水に浮かないように均一によく押し込んでください。
- 洗濯物を入れすぎないでください。
- 洗濯物が浮いていたら、一時停止して洗濯液に押し込んでください。

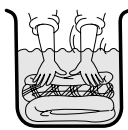

給水時に水が飛び散り床がぬれる・汚れがよく落ちない・脱水時にはみ出して衣類や洗濯機が破損する原因になります。

### お願い ポケットの中を確認する

ヘアピンやコインは衣類や洗濯機を傷めたり、異常音・故障・衣類の穴あきの原因になります。必ず取り出してから洗濯してください。

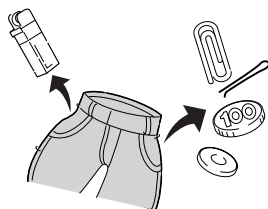

**ご注意** 飲料水、化粧水が付着した衣類を長時間放置しますと、まれにピンク色に変色することがありますので、すぐに洗い流してください。

### 表示をチェックする

衣類の絵表示に従って洗いましょう。色物と白物は分けて洗います。色移り防止のためです。

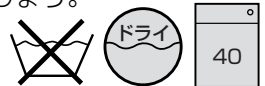

### ひもは結んで、ファスナーは閉める

衣類や洗濯機を傷つける恐れがあるためです。



### ドロや砂は落とす

洗濯機の故障を防ぐためです。



### 糸くずや毛玉が出やすいものは裏返す





### 傷みやすい衣類はネットに入れる

レースの付いた衣類・ランジェリー・ナイロンストッキング・化繊の薄物などは、市販の洗濯ネットに入れて洗ってください。

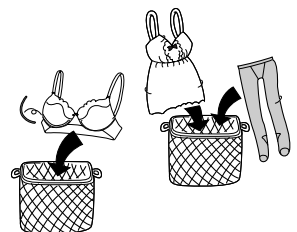
※ワイヤー入りのブラジャーは、必ず市販の洗濯ネット(細かい網目)に入れて洗ってください。ワイヤーが飛び出し、洗濯機や他の衣類を傷める恐れがあります。



## コースの記憶

- 「標準」「洗剤半分」「おいそぎ」コースは、スタートして約1分後に自動的にコースを記憶します。再び、電源スイッチを入れると記憶したコースが点灯し、を押すだけで運転ができます。
- 前回使用した「快速からり脱水」の設定内容は  を押し呼び出せます。
- 停電時や電源プラグを抜いた場合も記憶しています。



お知らせ



 を押して変更した場合、変更内容は記憶しません。

## 各コースの洗濯時間

 は、標準時間を表わしています。

上段50Hz 下段60Hz

コース	水量	洗い	すすぎ	脱水	所要時間
標準	18L~51L 無段階自動設定 (18Lは手動)	 9分 7~9分 (高濃度クリーン洗浄2分)	シャワーすすぎ1回+ ためすすぎ2.5分	7分  6分 5~6分	 34分 30~34分  33分 28~33分
洗剤半分		 12分 10~12分 (高濃度クリーン洗浄5分)	シャワーすすぎ1回+ ためすすぎ3分	7分  6分 5~6分	 37分 33~37分  36分 31~36分
おいそぎ		 6分 5~6分	シャワーすすぎ1回+ 注水すすぎ2分	5分 4分	 24分 22~24分  23分 21~23分
ドライ	43L(自動設定水位) 51L・34Lに切り換え可	4分	※注水すすぎ約1.5分×2回	1分	 24分 21~24分
毛布	51L(自動設定水位) 43Lに切り換え可	12分	※注水すすぎ3分×2回	8分 6分	47分 45分
槽洗浄	水位51Lより約2cm 高く給水されます	つけおき11時間 +洗い5分	注水すすぎ3分×2回+ シャワーすすぎ40秒	5分	約12時間

ご使用の前に

- 所要時間は、水道水圧・排水条件により変わります。給水量が毎分15Lのときの目安です。
- シャワーすすぎ時、給水量が少なく(毎分約5L以下)、すすぎ具合が不十分なときは、自動的にためすすぎを1回追加します。
- 洗濯・脱水槽にあらかじめ水があるときや水量をお好みで設定したときは、所要時間が変わる場合があります。
- 上表の※注水すすぎの2回目は、ソフト仕上剤の効果を出すため、最初にためすすぎをします。

## 洗濯量と洗剤量

 内の数字は水30Lに対する洗剤の使用量を表わしています。

水量	洗濯量 (目安)	コンパクト洗剤			粉石けんなど	液体洗剤
		スプーン1杯が 約37gの場合	 20gのタイプ	 15gのタイプ	 40gのタイプ	 40mLのタイプ
51L	6.0kgまで		約34g	約26g	約68g	約68mL
43L	4.0kgまで		約29g	約22g	約57g	約57mL
34L	2.0kgまで		約23g	約17g	約45g	約45mL
18L	0.5kgまで		約12g	約9g	約24g	約24mL



お知らせ

- 「ドライ」コースでの洗剤使用量は、洗剤に記載されている取扱説明に従ってください。
- 「洗剤半分」コースでの洗剤使用量は、洗剤の目安表示の半分にしてください。
- メーカーにより洗剤の標準使用量(水30Lに対し○○g)が表示されていないものもあります。洗剤容器にある「使用量の目安」を参考にしてください。
- 計量スプーンのない洗剤は、上表を参考にしてください。計量スプーンの大きさは、洗剤メーカーや銘柄により異なります。計量スプーン1杯が約37g以外の場合は、洗濯機の水量表示に合わせて洗剤量を計算してください。
- 洗剤は、洗濯量と汚れの程度に応じて入れてください。
  - 洗剤量は、汚れが多い場合は増やし、※軽い汚れの場合は、上表の半分程度が適当です。
  - 洗剤は入れすぎないようにしてください。すすぎが不十分になります。
  - 特に汚れが軽い時は、液体洗剤は泡が多く出ます。洗剤を入れすぎないようにご注意ください。
- 洗濯量は、JIS(日本工業規格)規定の布地を使用した場合のもので、洗濯物の厚さ・大きさ・種類により洗える量が変わります。布の動きが悪いようであれば、洗濯量や水量(多めに)を調節してください。
 

※軽い汚れとは、汗やほこりの様な脂分をほとんど含まない汚れのことです。

### 洗濯物の質量の目安



作業着上・下  
(混紡) 約800g



パジャマ上・下  
(木綿) 約500g



カッターシャツ  
(ワイシャツ)  
(混紡) 約200g



アンダーシャツ  
(木綿) 約130g



ジーンズ  
(木綿) 約600g



バスタオル  
(木綿) 約300g



ブリーフ  
(木綿) 約50g



くつ下  
(混紡) 約50g

# 標準コース ……ふだんの洗濯

綿素材の下着など、ふだん着の洗濯に適しています。

# 洗剤半分コース ……汚れが気にならないふだんの洗濯

洗剤量を標準コースの1/2に減らして洗濯できるコースです。  
少ない水量からかくはんを始め、洗濯液を衣類にしみ込ませて洗います。

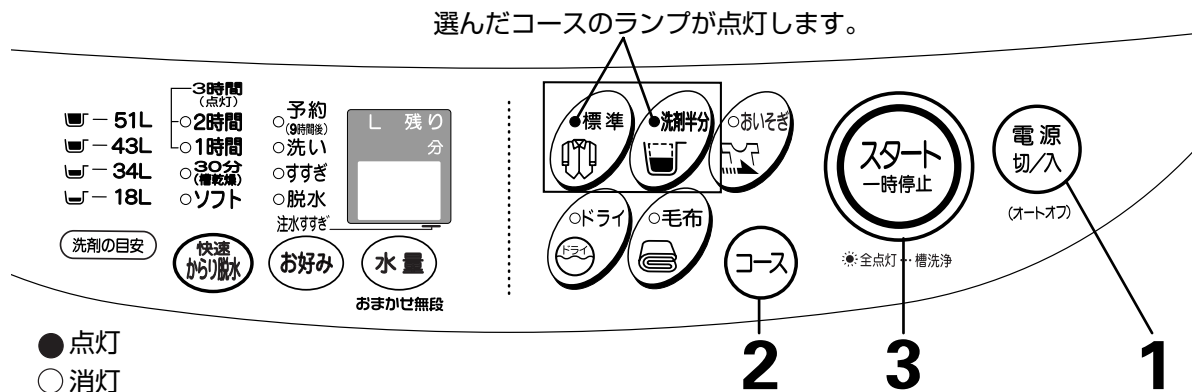

水栓を開き、洗濯物を入れる。  
(防水性衣類は、入れないでください。4)

1 電源切/入 を押す

2 コース を押し、標準 または 洗剤半分 を選ぶ

● 「快速からり脱水」を選ぶ場合は 快速からり脱水 を押してください。12

3 スタート一時停止 を押す

(水なしで運転し、水量を表示 布量検知)

● 水量は、必要に応じて 水量 を押して切り換えてください。

4 給水が始まってから  
洗剤を入れ、上ぶたを閉める

● 洗剤の溶け残り防止のため、洗濯・脱水槽内に均等に入れてください。

(上ぶたが開いていると、脱水の前で止まります)



運転終了 ブザー音でお知らせします。

● 水栓を閉じ、糸くずフィルターを掃除してください。21

洗濯容量 6.0kg以下

 お知らせ

● 洗いの始めに (高濃度クリーン洗浄) をします。

(高濃度クリーン洗浄) とは、少ない水量からかくはんを始め、高濃度の洗濯液を衣類に吸収させ水を追加しながら洗います。

- 少ない水量から「すすぎ」が始まります。
- 洗剤は、入れすぎると泡が立ちすぎたり、すすぎが不十分になります。入れすぎないようにしてください。
- 洗濯終了後は、衣類のシワ付きや色移りの防止のため、すぐに干しましょう。

## 布量検知

「標準」「洗剤半分」「おいそぎ」コースのみ

 を押すと水のない状態で、運転して布量を検知します。検知後、水量と洗濯時間を表示し給水します。

 お知らせ

- 水量18Lは自動設定されません。  
 を押して設定してください。
- ぬれている洗濯物を入れた場合や洗濯・脱水槽にあらかじめ水がある場合は、水量が多くなることがあります。
- 水が底から10cm以上入っている場合は、布量検知をしないで水量51Lに設定されます。洗濯量に応じた水量を設定してください。
- 布量検知のレベルを調整したいとき  
自動設定水量を調節するとき 19



# おいそぎコース .....手早く洗濯

汚れの少ない洗濯物を、手早く洗いたいときに適しています。

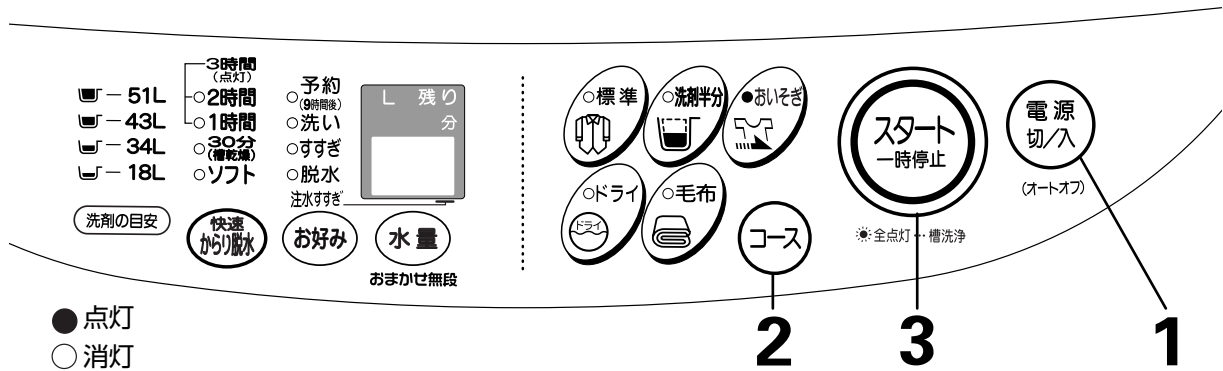

水栓を開き、洗濯物を入れる。  
(防水性衣類は、入れないでください。4)

**1** 電源切/入 を押す

**2** コース を押し、おいそぎ を選ぶ

• 「快速から脱水」を選ぶ場合は 快速から脱水 を押してください。12

**3** スタート 一時停止 を押す

(水なしで運転し、水量を表示 布量検知 8)

• 水量は、必要に応じて 水量 を押して切り換えてください。

**4** 給水が始まってから  
洗剤を入れ、上ぶたを閉める

• 洗剤の溶け残り防止のため、洗濯・脱水槽内に  
均等に入れてください。

(上ぶたが開いていると、脱水の前で止まります)



**運転終了** ブザー音でお知らせします。

• 水栓を閉じ、糸くずフィルターを掃除してください。21

洗濯容量 6.0kg以下

お知らせ

- 洗濯時間の短縮と洗濯液を衣類に吸収させるために少ない水量から「洗い」「すすぎ」が始まります。
- 洗濯終了後は、衣類のシワ付きや色移りの防止のため、すぐに干しましょう。

洗濯のしかた

# 毛布コース ……毛布や掛けふとんを洗う

毛布や掛けふとんなどの大物を洗う場合に適しています。  
必ず、大物洗い用洗濯ネットCN-3(別売部品 ) をご使用ください。洗濯ネットを使用しないと洗濯物が洗濯・脱水槽よりはみ出し、擦れて毛布・掛けふとんや洗濯・脱水槽の樹脂カバーを傷めたり、水が飛び散る恐れがあります。

## 洗える毛布

表示がある綿毛布、アクリルまたはポリエステル100%のマイヤー・タフト毛布

- 電気毛布は洗えるものと洗えないものがあります。電気毛布の取扱説明書に従ってください。

### ■マイヤー・タフト毛布

シングルサイズ以下(大きさ140cm×200cm以下)  
質量3.0kg以下のもの

### ■綿毛布

シングルサイズ(大きさ140cm×200cm以下)  
質量1.5kg以下のもの3枚

## 洗える掛けふとん

### ■夏掛けふとん

表示があり中わたがポリエステル100%のもの

大きさ140cm×190cm以下  
中わた質量0.7kg以下のもの  
総質量1.4kg以下のもの

### ■羽毛掛けふとん

表示があり洗濯機で洗えると記載されているもの

大きさ150cm×210cm以下  
総質量1.8kg以下のもの

### ご注意

夏掛けふとん・羽毛掛けふとんは、水に浮かないように均一によく押し込んでください。

## 毛布・掛けふとんの準備

毛布や掛けふとんをたたみ、洗濯ネットに入れてください。

- 綿毛布を2枚以上入れる場合は重ねて折りたたみ、洗濯ネットに入れてください。
- 正しく準備しないと、毛布・掛けふとんや洗濯機を傷めたり、水が飛び散る恐れがあります。
- ゴミや糸くずは取り除いておきます。

1. 長い方を2つ折りにする

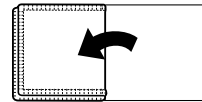

2. 同じ方向に3つ折りにする

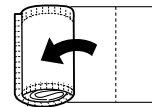

3. 巻く

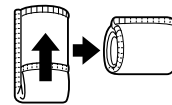

4. フチのある方を下にして、洗濯ネットに入れる



5. ひもを固く結んでリボン結びにする  
(リボン部分はネットと毛布の間にはさみ込む)

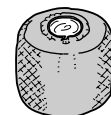

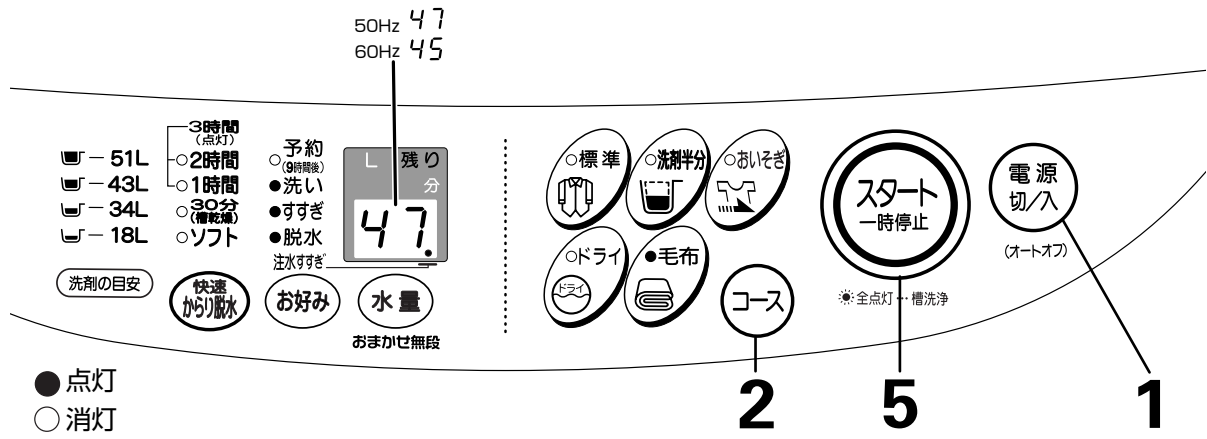

水栓を開く。

**1** 電源切込を押す



**2** コースを押して、毛布を選ぶ

(洗濯の内容は自動に設定されます)

- 水量は51Lが設定されます。  
必要に応じて「水量」を押して切り換えてください。
- 「快速から脱水」を選ぶ場合は「快速から脱水」を押してください。



**3** 洗剤を入れる

- 洗剤の溶け残しをなくすため、あらかじめ約5Lのぬるま湯(約30℃)でよく溶かして入れます。洗剤を溶かさずに入ると、白く残ることがあります。



**4** 洗濯ネットに入れた毛布・掛けふとんを入れる

- 洗濯ネットの口側が上になるように洗濯・脱水槽に入れてください。入れるときは、横向きにして入れ、洗濯・脱水槽内で縦向きにする方が入れやすくなります。
- 防水性製品は、入れないでください。

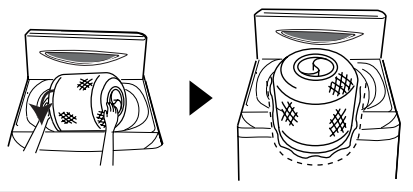

**5** スタート一時停止を押し、上ぶたを閉める

(上ぶたが開いていると、脱水の前で止まります)

運転終了 ブザー音でお知らせします。

- 水栓を閉じ、糸くずフィルターを掃除してください。

### 洗濯容量

- 毛布……………3.0kg以下
- 綿毛布……………4.5kg以下
- 夏掛けふとん……1.4kg以下
- 羽毛掛けふとん…1.8kg以下



- 水量は、43Lに切り換えることができます。他の水量には設定できません。
- 洗剤は、入れすぎると溶けずに残ることがあります。入れすぎないようにしてください。

洗濯のしかた

### 洗濯が終わったら

#### 取り出すときは

洗濯ネットのひもをほどき、毛布・掛けふとんの中心部を持って引き出す。

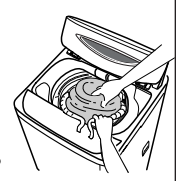

#### 乾燥は

風通しのよい日陰で自然乾燥、または毛布乾燥機能のある衣類乾燥機で乾燥する。

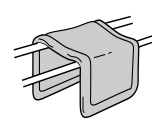

#### 毛布が乾いたら

パイル(毛なみ)方向に軽くブラッシングするときれいに仕上がります。

- 掛けふとん・綿毛布の乾燥のしかたは、その取扱表示に従ってください。

# 快速からり脱水……………干す時間を短縮したいときなどに



洗濯・脱水槽を高速回転させて湿った空気を槽外へ排気し、洗濯物の水分を飛ばします。室内干しの乾燥時間を短縮することができます。洗濯物をほぐすために約30分毎にかくはんを行います。

## 快速からり脱水時間の目安(例)





- 「3時間」 …………… 化繊の衣類(ポリエステル100%)を乾燥したいとき  
(ジャージ、フリースなどはほとんど乾きます。)
- 「2時間」「1時間」 …………… 干す時間を短縮したいとき
- 「30分(槽乾燥)」 …………… 洗濯・脱水槽の水分を取り除き、黒カビの発生を抑えたいとき
- 「ソフト」 …………… 終了後、  
すぐにアイロンをかけたいとき、ワイシャツなどアイロンをかけることですぐに着られます。(約1時間低速回転を行います)

※快速からり脱水できる洗濯・脱水容量は、(3.6kg以下)です。

## 快速からり脱水できない衣類

- 色落ちしやすい衣類
- ウールの衣類、ウールの毛布
- 取扱絵表示に  がある衣類
- ドライ表示のあるもの  
- しわが気になる衣類  
(ブラウス、綿100%シャツなど)
- 型くずれしやすい衣類  
(肩パット入りなど)
- 防水性のマット・シートや衣類など

### お知らせ

- 洗濯容量や衣類の種類・気温・湿度によって仕上がり具合が変わります。
- 「快速からり脱水のみ」運転のときは予約できません。
- 「快速からり脱水」の設定内容は、スタートして約1分後に記憶されます。次回、「快速からり脱水」をする場合は  を押すと前回使用した内容が点灯します。
-  は、スタート後は受け付けません。
- 「ドライ」「槽洗浄」コース、及び  を押して「脱水なし」に設定した場合は  を受け付けません。
- 一度付いた黒カビは「槽乾燥」では、取り除くことはできません。  
「槽洗浄」コースをご使用ください。
- アイロンをかけたあとは、すぐにたたむと残った熱や湿気が型くずれやシワの原因になります。ハンガーに吊るして完全に乾かしてください。

 を押すごとに、矢印方向に時間が選べます。



(初期は、ソフトが設定されます)

3時間を選んでスタートした場合

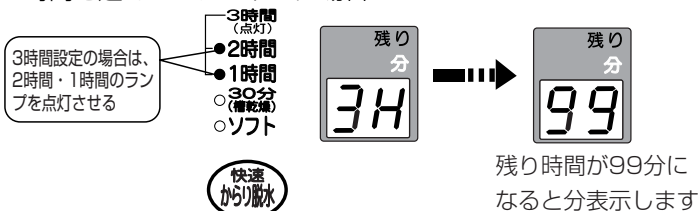

- お願い**
- 上ぶたに快速からり脱水用の吸気口があります。快速からり脱水をする場合は、吸気口の上に物を置かないようにしてください。

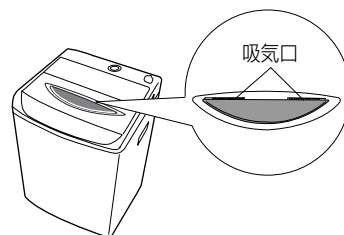

選んだコースのランプが点灯します。

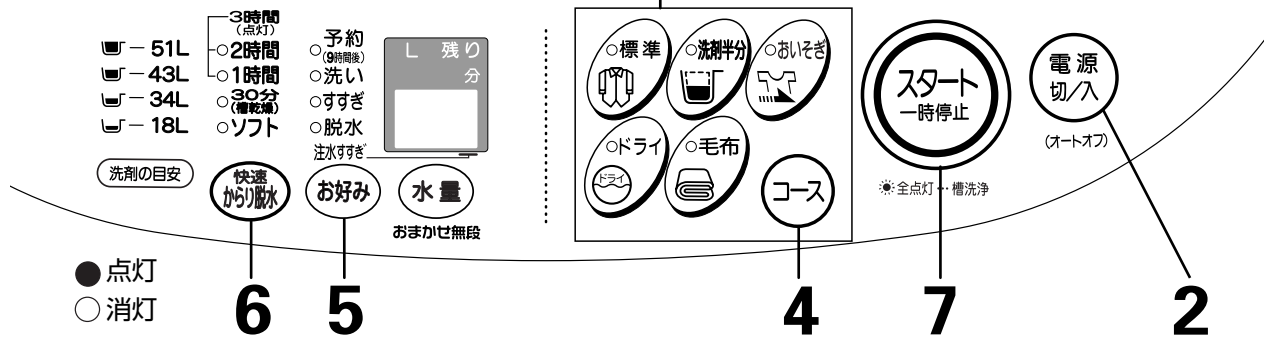

●「毛布」コースの場合は、洗剤・毛布の入れ方が異なります。毛布コースを参照ください。

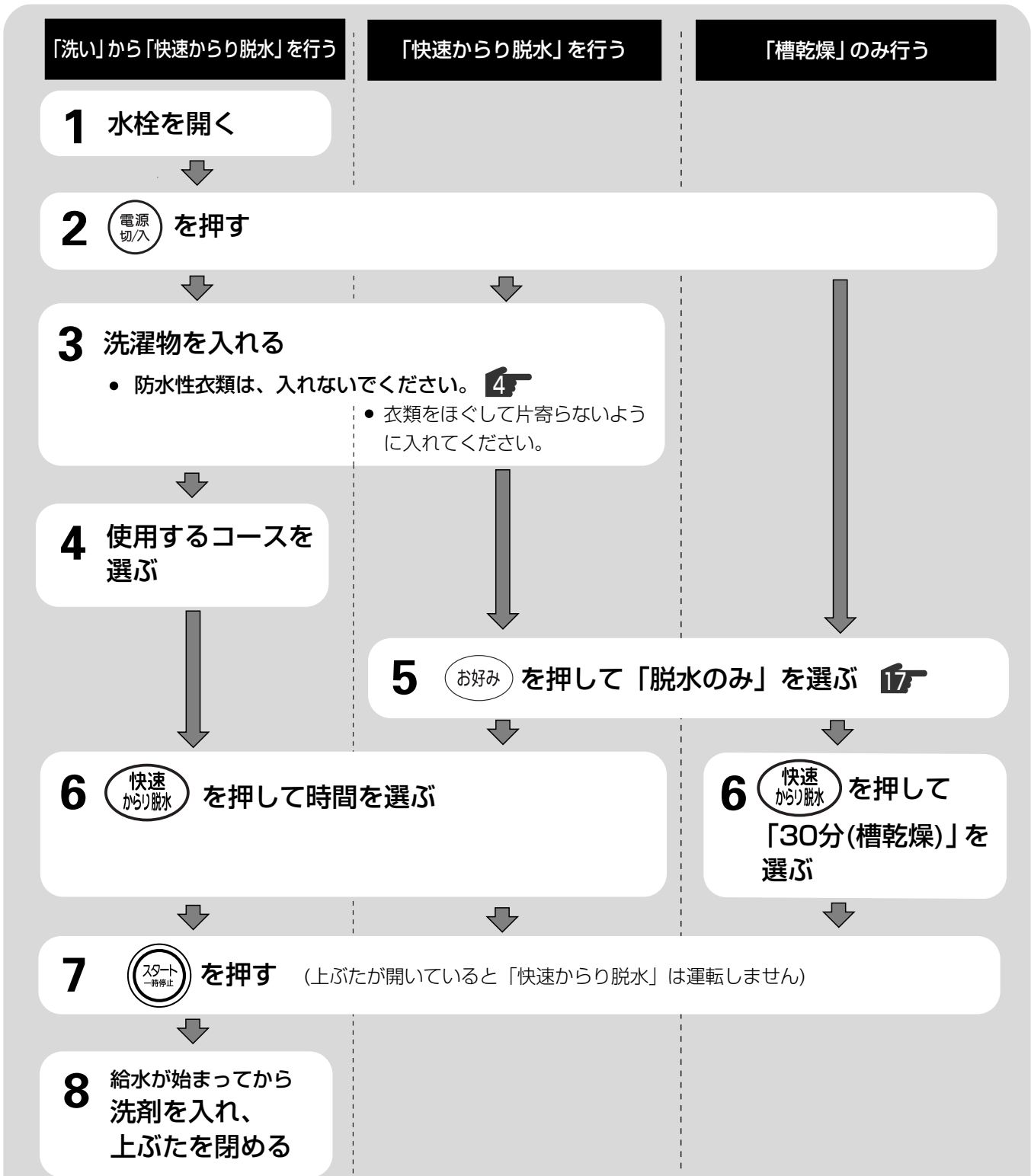

洗濯のしかた

運転終了 ブザー音でお知らせします。



●水栓を閉じ、糸くずフィルターを掃除してください。

# ドライコース …ドライマーク衣類などを洗う (やさしく洗いたいものに)

洗濯容量 1.2kg以下

ドライコースの予約洗濯はできません。

## 洗えるもの

取り扱い絵表示が「」「」「」表示の衣類、ウールのセーターやランジェリー、シルク製品などのデリケートな衣類

ウール・カシミア・アンゴラのセーター、カーディガンなど





絹・麻のワンピース、ブラウス、シャツなど

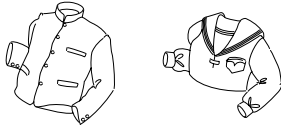

学生服、セーラー服、スラックス、スカート、ジャンパー、カーテンなど





## 洗剤

  表示の衣類

- 中性のドライマーク衣類専用の洗剤を使用してください。
- 洗剤が溶けにくい場合は、よく溶かして入れてください。



  表示の衣類

- 中性のドライマーク衣類専用の洗剤以外に中性洗剤もお使いいただけます。
- 粉末中性洗剤を使うときは、ぬるま湯（約30℃）でよく溶かして入れてください。

※使用量などについては、洗剤に記載されている取扱説明に従ってください。

## ご注意

- 30℃を越えるお湯や風呂の残り湯は使用しない  
乾燥後の縮みが大きくなる恐れがあります。  
30℃以下でも風呂の残り湯を使用するときは、入浴剤が入っていると、入浴剤の色素で洗濯物が染まる恐れがあります。
- 洗剤は適正な量を使用する  
指定より多めに洗剤を使用しても汚れ落ちには、あまり差はありません。逆にすすぎが不十分になり、衣類を傷める原因になります。
- 漂白剤は使わない  
漂白剤は、強アルカリ性なので生地を傷めます。

## 洗えないもの

取り扱い絵表示が  表示の衣類

芯地が多く、水につけるだけで型くずれしやすい衣類  
ネクタイ、ブレザー、ジャケット、スーツ、コートなど

水につけるだけで著しい収縮や変色、表面変化を起こす恐れのある素材

レーヨン（ビスコース）、キュブラ、ポリノジック及びその混紡品〔裏地として使用しているものも不可〕

毛倒れを起こす起毛製品

ベルベットなどのパイル地、別珍など

表面の凹凸などが消えやすいもの

シワ加工品、エンボス加工品、樹脂加工品など

水につけるだけで型くずれしやすいもの

絹、ウールなどの中で強撚糸使いの生地、ジョーゼット、クレープ、ちりめんなど

皮革製品、皮革装飾品、装飾品のついた衣類

和服、和装小物

色落ちしやすいもの

## 洗濯量と水量

水量	洗濯量
51L	1.2kgまで
43L	
34L	0.5kgまで

水量18Lは、布傷み防止のため設定できません。

セーター



約400g

スラックス

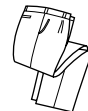

約400g

ブラウス



約200g

## 洗濯のポイント

- 市販の洗濯ネットの使用をおすすめします。  
ワイヤー入りのブラジャーは、必ず市販の洗濯ネットに入れて洗ってください。
- ボタンやししゅうが付いている衣類は、裏返して洗います。
- 衣類はたたんでから、洗濯・脱水槽に入れてください。
- セーターなどは乾燥後に縮みが大きくなったとき元の形に修正するため、洗濯前に型紙を取っておくと便利です。
- カーテンのフックは、必ずはずしてから洗ってください。
- 毛素材等でブリーツ加工してあるものは、開かないように糸で留めて洗い、乾いてからとってください。

 お知らせ ● ドライマーク表示がないデリケートな衣類を洗うときは、衣類の絵表示などに従い風呂水が使えます。  
● 入浴剤はソフト仕上剤と反応して衣類にうすい変色をおこすことがあります。入浴剤の注意書を確認してください。

## 洗濯前の準備

- シミがあれば裏側にタオルを当て洗剤液をつけ、ガーゼやブラシなどで軽くたたいて落としておきます。

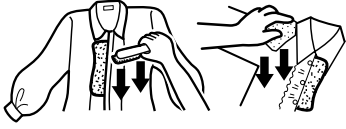

- 汚れやすい袖口、えり、すそ、ポケットまわりの汚れは洗剤液をつけてブラシなどで軽くたたいて落としておきます。
- 初めて洗う衣類は、色落ちしないか確かめてください。  
(白いタオルなどに洗剤液を含ませ、目立たない部分に押し当てて確認する)

### お願い

- 洗濯物の一部が水面から出ているときは、運転を一時停止し、洗濯液の中に押しこんでください。
- 洗濯終了後、すぐに衣類を取り出してください。長時間放置すると縮む恐れがあります。

### お知らせ

- 洗濯時間の短縮と洗濯物に水を早く吸収させるために設定より少ない水量から「洗い」が始まります。
- **洗濯がめんどくさい** は、受け付けません。
- 縮みを防ぐため、予約洗濯はできません。

### ご注意

- 素材によっては、「ドライ」コースで洗えないものもあります。左記参照
- 衣類の取り扱い絵表示、及び素材表示のないものは洗わないでください。

水栓を開く。

**1** **電源切/入** を押す



**2** **コース** を押し、**ドライ** を選ぶ

- 洗濯の内容、水量43Lは自動設定されます。水量は、必要に応じて**水量**を押して切り換えてください。水量18Lは、布傷み防止のため設定できません。



**3** **スタート一時停止** を押す

- 給水が始まります。



**4** パルセーターが回り始めてから **スタート一時停止** を押し、**運転を止め洗剤を入れ、手で軽く混ぜる**

- 粉末合成洗剤は、ぬるま湯(約30℃)でよく溶かして入れてください。
- ドライマーク衣類を洗う時は、洗濯・脱水槽内の水温を30℃以下にしてください。



**5** 洗濯物はたたくで水中に押し込み、**スタート一時停止** を押し、**上ぶたを閉める**

- 上ぶたが開いていると、脱水の前で止まります。
- 防水性衣類などは、入れないでください。 **4**

**運転終了** ブザー音でお知らせします。

- **水栓を閉じ、糸くずフィルターを掃除してください。** **21**

洗濯のしかた

## 干しかた ※風通しの良い日陰に干してください。

- ウール、アンゴラ、カシミアなどのセーター

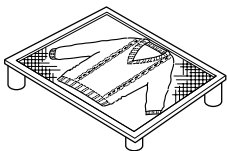

形を整えて裏返し平干し

- 絹、麻などのブラウスやワンピース



ハンガー干し

- スカート

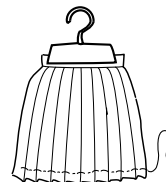

型を整えてハンガー干し(伸びやすいものは平干し)

- スラックス



折り目を合わせてハンガー干し

## 仕上げかた

スチームアイロンを浮かせた状態でスチームをかけ、形を整えます。



### 縮んだときは…

元の寸法まで引っぱり(洗濯前の型紙に合わせる)マチ針を打ちます。その後、スチームアイロンを浮かせた状態でスチームをたっぷりかけ乾くまでそのままの状態にしておきます。

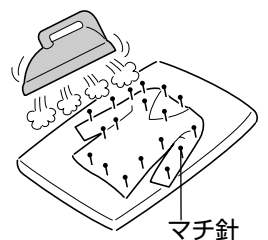

# 予約タイマーでの洗濯・・・朝起きてすぐ干したいときなどに

9時間後に予約洗濯が終了します。

「槽洗浄」「ドライ」コースは予約できません。

水栓を開き、洗濯物を入れる。  
(防水性衣類は、入れないでください。4)

**1** 電源切/入を押す

**2** コースを押し、使用するコースを選ぶ

**3** お好みを押し、「予約」を選ぶ  
 ●「快速からり脱水」を選ぶ場合は「快速からり脱水」を押してください。

**4** スタート一時停止を押す

**5** 洗剤を入れ、上ぶたを閉める  
(上ぶたが開いていると、脱水の前で止まります)  
 ●約1分後、予約ランプ以外が消灯します。

運転終了 ブザー音でお知らせします。

●水栓を閉じ、糸くずフィルターを掃除してください。



お知らせ

- 停電時・電源プラグを抜いた場合は、予約が取り消されます。
- 洗濯終了時間は、水道水圧・排水条件などによって差が生じることがあります。

## お願い

- 予約洗濯の前に、水栓からの水もれがないことを確認してください。
- 予約の場合は、ソフト仕上剤を衣類の上にごぼすと長時間放置することになるため、シミ・色落ち・傷みの原因になります。水洗いだけで落ちないものは、石けんをつけて、もみ洗いしてください。
- 漂白剤は、酸素系のもをご使用ください。塩素系のは、変色や損傷の原因になるため、使用しないでください。
- 衣類のシワ付き防止のため、洗濯が終了したらすぐに干しましょう。
- 予約洗濯のとき、色移りしやすい衣類と一緒に洗濯しないでください。
- 予約時は、「標準」「洗剤半分」「おいそぎ」コースのシャワーすすすぎはためすすぎ、または注水すすぎに変わります。

## 予約中の予約内容の確認

スタートして1分以降に

お好みを押すと予約内容を表示します。

## 予約の取り消し

電源スイッチを「切」にしてください。

洗剤の入れかたが予約洗濯のポイントです！

### 液体洗剤

溶けやすくするため、洗剤と同量の水でうすめ、液体洗剤・漂白剤注入口から静かに注ぎ入れます。

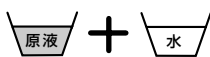

- コンパクトタイプ以外の粉末合成洗剤
- 給水量が少なく(毎分約10L以下)洗剤トレイに洗剤が残るとき

洗濯物にふれないように白物のハンカチなどに軽く包み、洗濯・脱水槽の周辺部に押し込みます。洗剤に含まれている蛍光剤による衣類の変色を防ぐためです。



4隅をつまむ

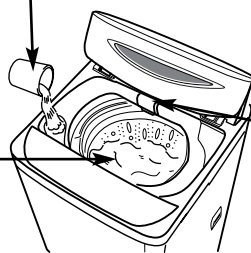

### コンパクトタイプの粉末合成洗剤

洗剤投入トレイを手前に倒し、洗剤を平らに入れます。

#### お願い

- トレイがぬれていると洗剤がこびりつきますので、乾いた布であらかじめふいてください。
- トレイの奥のすみには洗剤を入れないでください。洗剤がトレイに残ることがあります。

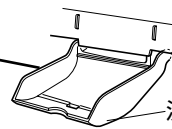

洗剤投入トレイ

※洗剤を入れた後、洗剤投入トレイは閉めないでください。閉めると洗剤がこぼれます。

**ご注意** 予約洗濯するときは、粉石けんは溶けにくく固まることがあるので使わないでください。



# お好みにあった洗濯に……お好み設定 (排水のみ・脱水のみなど)









各コースのすすぎ内容など、**お好み**で設定してお好みにあった洗濯ができます。「槽洗浄」コースは受け付けません。

水栓を開き、洗濯物を入れる。(防水性衣類は、入れないでください。4)

1 **電源** を押す

2 **コース** を押し、使用するコースを選ぶ • 「快速からり脱水」を選ぶ場合は **快速** を押してください。12

3 **お好み** を押す 洗い時間・脱水時間は選んだコース内容と同じになります

コース	ボタン操作 ●点灯 ●点滅 ○消灯	洗い	すすぎ	脱水
予約 洗い→すすぎ→脱水 (注水すすぎ)	●予約 ●洗い ●すすぎ ●脱水 注水すすぎ  <b>お好み</b> 1回押す		すすぎ内容は 選んだコース による	
洗い→注水すすぎ →脱水	○予約 ●洗い ●すすぎ ●脱水 注水すすぎ  ●点灯 <b>お好み</b> 2回押す		注水しながら すすぎ	
洗いのみ (洗濯液を2度使うとき)	○予約 ●洗い ○すすぎ ○脱水 注水すすぎ  <b>お好み</b> 3回押す			排水せずに止まる
脱水のみ 排水 <small>排水のみは上ぶ たを開けたまま で運転してくだ さい</small>	○予約 ○洗い ○すすぎ ●脱水 注水すすぎ  <b>お好み</b> 4回押す	残水があれば排水から 始める		
洗い→注水すすぎ (脱水しないほうがよいもの すぐ干さないとき)	○予約 ●洗い ●すすぎ ○脱水 注水すすぎ  ●点灯 <b>お好み</b> 5回押す		注水しながら すすぎ	排水せずに 止まる
洗い→ためすすぎ (脱水しないほうがよいもの すぐ干さないとき)	○予約 ●洗い ●すすぎ ○脱水 注水すすぎ  <b>お好み</b> 6回押す			排水せずに 止まる
注水すすぎ→脱水	○予約 ○洗い ●すすぎ ●脱水 注水すすぎ  ●点灯 <b>お好み</b> 7回押す	<b>ご注意</b> 排水→脱水か ら始まる	注水しながら すすぎ	
ためすすぎ→脱水	○予約 ○洗い ●すすぎ ●脱水 注水すすぎ  <b>お好み</b> 8回押す	<b>ご注意</b> 排水→脱水か ら始まる		
洗い→ためすすぎ →脱水	○予約 ●洗い ●すすぎ ●脱水 注水すすぎ  <b>お好み</b> 9回押す			

洗濯のしかた

4 **スタート** を押し、給水が始まってから洗剤を入れ、上ぶたを閉める

• 水量は、必要に応じて **水量** を押して切り換えてください。

運転終了 ブザー音でお知らせします。 • **水栓を閉じ**、糸くずフィルターを掃除してください。21





- お知らせ**
- 「排水のみ」をするとき以外は、スタートしたら必ず上ぶたを閉めてください。上ぶたが開いていると脱水の前で止まり「**U4**」が点滅します。閉めると運転を始めます。
  - 「標準」「洗剤半分」「おいそぎ」コースですすぎ～開始する場合は、布量検知をしないで水量51Lに設定されます。水量は、必要に応じて切り換えてください。

## お好み設定時のすすぎ内容

	「標準」「洗剤半分」「おいそぎ」コース	「ドライ」「毛布」コース
注水すすぎ	シャワーすすぎ+注水すすぎ1回	注水すすぎ2回
ためすすぎ	シャワーすすぎ+ためすすぎ1回	ためすすぎ2回

# 粉石けん



## ■洗濯機で直接溶かす場合

- 1 水栓を開き、電源スイッチを入れる
- 2 おいそぎコースで「水量18L」「洗いのみ」を設定し、を押す。  
●給水を始めます。お好み設定 
- 3 パルセーターが回転し始めたら、粉石けんを少しずつ入れる。
- 4 運転終了後、洗濯物を入れた後、電源スイッチを入れ、希望のコースを選ぶ。
- 5 で使用する水量を設定し、を押し、上ぶたを閉める。

### お願い

- 粉石けんは合成洗剤に比べ、洗濯物に残りやすく黄ばみや臭いの原因になります。すすぎは十分に行ってください。
- 使用量が多すぎたり、水温が低いと、完全に溶けずに衣類に残ったり、ホースや洗濯・脱水槽に付着した後に離れて浮き上がり、洗濯物を汚すことがあります。
- 予約洗濯する時は、粉石けんを使用しないでください。固まる恐れがあります。

## 溶けにくい（粉石けんが残る）場合

- 1 バケツに約30℃のぬるま湯を約5L用意する。
- 2 十分かき回しながら粉石けんを少しずつ入れる。
- 3 固まったり、粒が残らないようによくかき混ぜ、洗濯・脱水槽からこぼれないように入れる。
- 4 洗濯物を入れた後、水栓を開き、電源スイッチを入れ、希望のコースを選ぶ。
- 5 で使用する水量を設定し、を押し、上ぶたを閉める。

# ソフト仕上剤

洗濯前に入れておくと、最終のすすぎで自動的に投入されます。

- 1 ソフト剤注入口のカバーに指をかけて開ける。

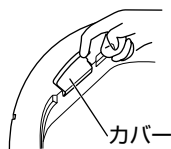

- 2 ソフト仕上剤をソフト剤注入口に静かに入れる。

- 入れにくい位置にあるときは洗濯・脱水槽を手で右方向（時計回り）に回し、ソフト剤注入口の位置を変えてください。

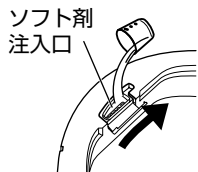

- 3 カバーを閉める

- 開けたまま運転すると給水時に水が入り、ソフト仕上剤が流れ出る場合があります。

### ソフト仕上剤使用量の目安

水位	51L	43L	34L	18L
濃縮タイプ	11mL	9mL	7mL	4mL
一般タイプ	34mL	29mL	23mL	12mL

濃縮タイプ：水30Lに6.6mL使用の場合  
一般タイプ：水30Lに20mL使用の場合

濃縮タイプは固まる恐れがあるため、2倍の量の水でうすめる

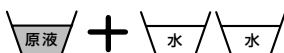

### ご注意

- ソフト剤注入口に洗剤・漂白剤・のりは入れないでください。
- 脱水中に上ぶたの開閉や一時停止はしないでください。ソフト仕上剤の投入時期が早まり、有効にはたらかしません。
- 投入後、長時間（12時間以上）放置しないでください。ソフト仕上剤が固まってしまう場合があります。



# のりづけ

洗濯容量 1.5kg以下

## 使用できるのり

洗濯機用の化学合成のり酢酸ビニール系

- 上記以外のものは故障の原因になる恐れがあるので使用しないでください。



- 1 水栓を開き、電源スイッチを入れ、洗濯物を入れる。
- 2 おいそぎコースで「水量34L」「洗いのみ」を設定する お好み設定 
- 3 を押す。●約6分間洗います。
- 4 給水が止まったら洗濯のりを入れ、上ぶたを閉める。
- 5 運転終了後、再び電源スイッチを入れ、ドライコースで「脱水のみ」を運転する ●約1分間脱水します。

### お願い

- 必ずうすめてお使いください。
- のりづけした洗濯物は、衣類乾燥機で乾かさないうでください。乾燥機のフィルターが目づまりの原因となります。
- 糸くずフィルターにたまった糸くずを取り除いてください。のりで固まって取りにくくなります。

## のりづけ後は洗濯・脱水槽を洗います

のりが残っていると、故障の原因になります。のりづけ後、引き続き洗濯する場合は、のりが洗い流されるため、洗浄の必要はありません。

- 1 洗濯物を取り出した後、おいそぎコースで「水量51L」「洗いのみ」を設定する お好み設定 
- 2 を押し、上ぶたを閉める  
●約6分間洗います。
- 3 ドライコースで「脱水のみ」を運転する  
●約1分間脱水します。

# 漂白剤・液体洗剤

## 液体漂白剤・液体洗剤

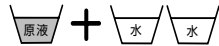
- 洗剤…同量の水でうすめる 
- 漂白剤…2倍の量の水でうすめる   
漂白剤の場合は、洗いの給水が始まってから、静かに注ぎます。

## 粉末漂白剤

洗剤と一緒に洗濯・脱水槽に入れます。

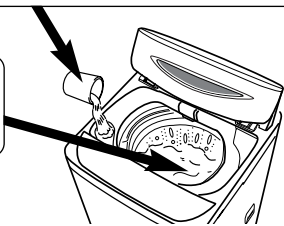





## ご注意

- 色物には色物専用の漂白剤を使用してください。
- 塩素系の漂白剤は直接洗濯物にかけないでください。変色や損傷の原因になります。また、予約洗濯の時は、使用しないでください。

# 自動設定水量を調節するとき

自動設定水量を少ない、または多いと感じる場合は、下記の方法で調節できます。

- 1 **お好み** と **水量** を押しながら **電源切/入** を押す  
● 「ピー」とブザーが鳴ったら  が表示します。
- 2 **水量** を押す  

1回押す	→	2回押す	→	3回押す	→	4回押す
						
約3L 多くなる		約6L 多くなる		約9L 多くなる		約3L 少くなる
- 3 **電源切/入** を押し、電源を切る

# 風呂の残り湯を使用するとき

- 1 水栓を開き、電源スイッチを入れる
- 2 上ぶたを開け、洗濯物と洗剤を入れる
- 3 希望のコースと洗濯物に合った水量を選ぶ
- 4 洗濯物がかかるまで風呂の残り湯(50℃未満)を、洗濯・脱水槽からこぼれないように入れる
- 5 上ぶたを閉め、**スタート/一時停止** を押す ● 設定水量まで残り湯が入っていない場合は、水道水を追加します。



## お願い

- ドライマーク衣類の洗濯時、**14~15** の注意をお守りください。
- 「標準」「洗剤半分」コースを選択しても、高濃度クリーン洗浄は行いません。 

# 凍結の恐れがあるとき

## 凍結防止のため水抜きをします

- 1 水栓を閉め、電源スイッチを入れ、**コース** を押し「標準」を選ぶ
- 2 **水量** を押して51Lに設定し、**スタート/一時停止** を押し、電源スイッチを切る  
● ホース内の水を抜き、水圧を下げて水の飛び散りを防ぐためです。
- 3 給水ホースの水栓側をはずし、バケツなどでホースから出る水を受ける
- 4 再び電源スイッチを入れ、ドライコースで「脱水のみ」を設定し、**スタート/一時停止** を押す  
お好み設定   
● 洗濯・脱水槽内の水を排水するため、1分間脱水します。

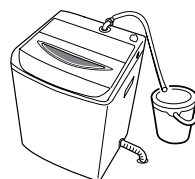
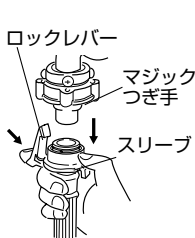

## 凍結してしまったときは

- 1 給水ホースの接続部(水栓側と本体側)を蒸しタオルで包む
- 2 水栓を閉め、給水ホースをはずし、温水(50℃未満)につける 
- 3 約2Lの温水(50℃未満)を洗濯・脱水槽に入れ、約10分間放置する。
- 4 給水ホースを接続し、水栓を開けて下記内容を確認する。  
● 手でパルセーターが回せるか  
● 運転して給水・排水するか

洗剤

このよう  
なとき

## 残水排水プログラム …… 運転終了9分後に自動的に残っている水を排水する機能です。

電源スイッチ「入」の状態では、**お好み** を6秒以上押し続けると「ピー」とブザーが鳴り設定できます。再び、**お好み** を6秒以上押し続けると「ピピッ」とブザーが鳴り、取り消されます。設定すると運転終了から10分間「」が点灯します。

## 槽洗浄コース

「洗濯槽クリーナー-SWCLEAN-1」を使用してお手入れするコースです。別売部品 

### 洗濯・脱水槽の掃除

必要に応じて

**石けんカス** 長期間のご使用で、石けんカス（黒いもやもやとしたもの）が発生し、洗濯物につくことがあります。洗剤を多く入れすぎたり、溶かし不足の状態では洗濯を繰り返すと石けんカスを発生させ衣類を汚す原因になります。



#### お知らせ

湿気の多い場所では上ぶたを開け、できるだけ内部の水分を蒸発させて石けんカスのカビなどを防ぎましょう。

**さび** 赤さびの混じった水やヘアピンなど、さびやすいものを入れたり、長時間水を入れたまま放置するとさびの原因になります。

#### さびがいたら

やわらかい布かスポンジに、市販のクリームクレンザーをつけてさびをふき取ってください。

- 金属たわしなどは洗濯・脱水槽を傷めるので使用しないでください。

洗濯・脱水槽を洗浄するコースのため、洗濯物はいれないでください。

#### 運転前

##### 準備

洗濯槽クリーナー（SWCLEAN-1）

別売部品 



- 刺激臭がします。換気を十分にしてください。
- 洗濯槽クリーナーの説明書をよくお読みください。
- 糸くずフィルターのゴミを取り除いてください。
- ゴム手袋などをして肌を保護してください。

#### 運転後

- 洗濯・脱水槽に浮き出た石けんカスはぞうきんでよくふき取ってください。
- 糸くずフィルターを掃除してください。



#### お知らせ

- 水量切り換え・お好み設定・予約運転・快速からり脱水はできません。

#### お願い

- 24時間以上、洗浄液を入れたまま放置しないでください。故障の原因になります。

水栓を開き、上ぶたを開ける

1  を押す



2  を押し、すべてのコースのランプを点灯させる

- 「槽洗浄」コースが選ばれます。
- 運転内容が自動設定されます。



3  を押す



4 「ピピッ」とブザーが鳴り、給水が止まったら、洗濯槽クリーナー（すべて(1.5L)）を入れ、上ぶたを閉める

- 上ぶたを閉めると洗濯槽クリーナーを混ぜるために数分かくはんし、その後約11時間つけおきをします。

運転終了 ブザー音でお知らせします。

- 水栓を閉じ、糸くずフィルターを掃除してください。 

## 本体



水、またはぬるま湯で  
湿らせたやわらかい布でふいてください。

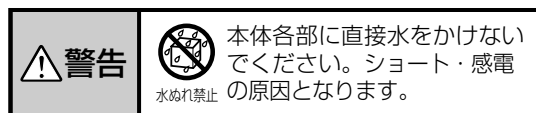

### お知らせ

- 住宅用合成洗剤(マジックリンなど)・クレンザー・ベンジン・シンナーなどでふかないでください。プラスチック部品を傷めます。
- 化学ぞうきんを使用する場合は、その注意書に従ってください。

## 洗剤投入トレイ ときどき

### ■ 洗剤がこびりついたとき

#### 1 洗剤投入トレイを手前に倒し、柔らかい布でふき取る

- こびりつきがひどいときは、ホースで水をかけながら布でふき取ってください。

#### 2 洗剤投入トレイを閉める 洗剤投入トレイ

##### ご注意

洗剤投入トレイを手前に倒した状態で無理な力を加えないでください。はずれる場合があります。

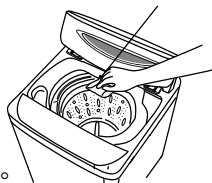

### ■ はずれたとき

#### 1 洗剤投入トレイの左側のピンを注水口のピン穴に差し込む

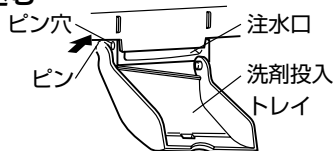

#### 2 右側のピン部を広げながら、ピンをピン穴に差し込む

##### ご注意

洗剤投入トレイを使用しないときは、必ず閉じた状態にしてお使いください。

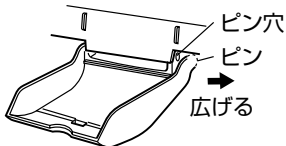

## 糸くずフィルター 毎回

ネットが目詰まりするとゴミが取れにくくなります。

#### 1 上端爪部を下に押さえながら、上側を手前に引いてはまず



#### 2 ネットを裏返して糸くずを取り除いてから、水中でネットを洗う

- 裏返したネットは、元どおりにしてください。



#### 3 糸くずフィルターの凸部を槽内の穴に差し込んでから上端爪部を押し込む

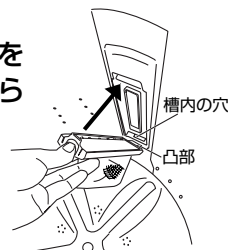

### お知らせ

- 衣類が傷む恐れがありますので、糸くずフィルターは必ず取り付けて洗濯してください。
- 消耗品のため、ネットが破れたときは、販売店で買い上げてください。別売部品

## 給水口 年1回程度

給水口にゴミがたまると、水の出かたが悪くなります。

#### 1 水栓を閉め、電源スイッチを入れ、標準コースを選ぶ

#### 2 水量を押して51Lに設定し、スタート一時停止を押して電源スイッチを切る

- ホース内の水を抜き、水圧を下げた水の飛び散りを防ぐためです。

#### 3 袋ナットをゆるめてはまず

#### 4 網にたまったゴミを歯ブラシなどで取り除く

#### 5 袋ナットを傾きのないよう確実に締め付ける

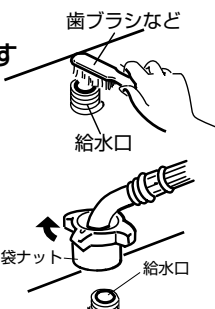

### お知らせ

井戸水などを使用してゴミの詰まりやすい場合は、早めにお手入れをしてください。

お手入れ

# 据え付け ①

- 据え付け前は、電源プラグをコンセントに差し込まないでください。
- 据え付け後は、必ず試運転を行い、水もれや異常音が発生しないか確認してください。

## 据え付け場所 …… 洗濯機が洗濯パンに入らない場合は、お買い上げの販売店にご相談ください。

- しっかりした水平な床面
- 湿気の少ない場所  
(浴室には据え付けしないでください。)
- 冬期に凍結の恐れのない場所
- 給水・排水の便利な場所
- 雨、直射日光のあたらない場所

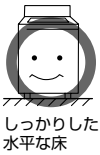

排水ホース側が壁から8cm以上、  
反対側および裏側は壁から1.5cm以上  
離してください。  
異常な振動や音を防ぐためです。

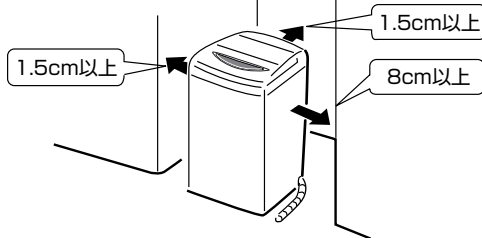

梱包用の台座は、据え付けの台として使わないでください。

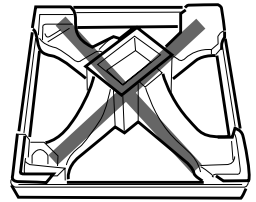

**ご注意** ブロックなどの上に据え付けしないでください。底部と床のスペースが開き、子供などが手を入れ回転部でけがをする恐れがあるためです。

## 水平に設置する

- 1 水準器で確認する。水準器がない場合はおもり(5円玉など)をつけた糸を図のように下げて、前面と側面の水平度を確認する。
- 2 水平でないときは、前面右足のロックナットをゆるめ、調整足を回して調整する。
- 3 調整が終わったら、ロックナットを回して、しっかり締め付ける。
- 4 洗濯機の対角(右前・左後・または左前・右後)を押さえて本体ががたついていないか確認する。

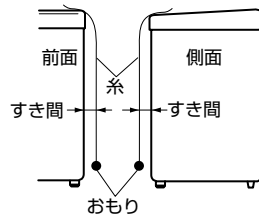

糸と洗濯機のすき間が上下同じなら水平

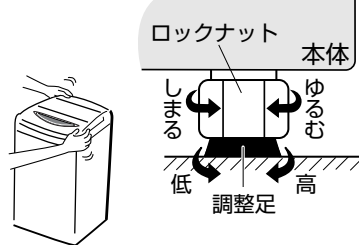

## 洗濯機トレーの使用

気温と水温の差が大きいと洗濯機の内側に結露(露つき)が生じます。この結露や万一の水はねで床面をぬらすことがありますので、洗濯機トレーをご使用ください。別売部品 **27**



※調整足だけでは調節できないとき(傾斜面などに据え付けるとき)は高さ調節クッションゴムをお買い上げのうえ、調節してください。別売部品 **27**

## アース …… アース工事は有料です。

**警告**

**万一の感電防止のため、必ずアースを取り付けてください。**また、漏電ブレーカーの取り付けもおすすめします。(詳しくは、お買い上げの販売店、または電気工事店にご相談ください。)

アースの付けはずしは、必ず電源プラグをコンセントから抜いて行ってください。設置場所の変更や転居の際には、アースの取り付けを必ず行ってください。

### コンセントにアース端子がある場合

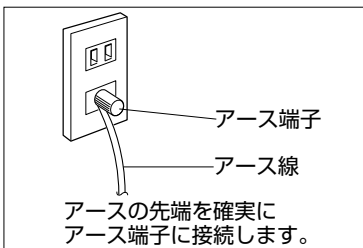

### コンセントにアース端子がない場合

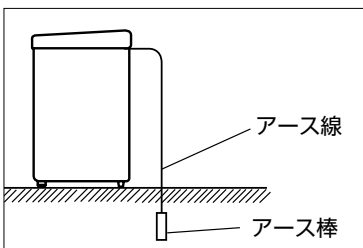

安全にご使用いただくため、D種(第3種)接地工事が必要です。お買い上げの販売店にご相談ください。(接地工事は電気工事士の資格が必要です。)

下記の場所には、絶対に取り付けしないでください。(法令等で禁止されています。)

- ガス管 …… 爆発や引火の危険があります。
- 電話線や避雷針 …… 落雷のとき危険です。
- 水道管 …… 途中よりプラスチック管になっているところが多いためです。

# 排水ホース

水もれの原因になるため、洗濯パンなどに据え付ける前に確実に取り付けてください。

## 取り付け

- 排水ホースを接続口に「コッソ」と当たるまで差し込む。さらに「パチッ」と音がするまで差し込む。

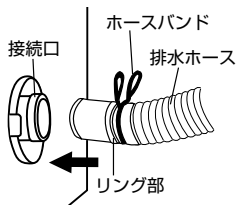

接続口と排水ホースのリング部とのすき間は、約5mmになっているか確認してください。

- ホースバンドをリング部より本体側いっぱい移動して止める。

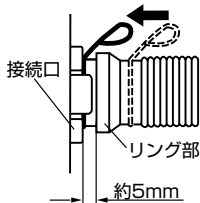

### お願い

- 内部の排水ホースを直接排水口に差し込まないでください。水もれや異常音の原因になります。
- 排水口が洗濯機の下にくる場合は、別売の「真下排水パイプ」を使用してください。

## 延長する場合

お買い上げの販売店、またはお近くの当社「修理相談窓口」にご相談のうえ、別売の「排水ホース補修キット」をお買い上げください。

排水ホースの長さ、敷居を超える場合の高さは下表に従ってください。

ホースの状態	ホースの高さ	延長ホースの長さ
途中で高くなる場合	15cm以内	1m以内
途中で高くない場合	—	3m以内

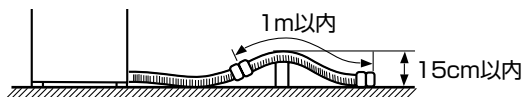

## 長すぎる場合

- スリーブをはずす。
- ホースの溝部を切る。

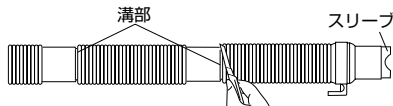

(本体と洗濯パンなどの排水口の距離に応じて溝部2カ所のうち、どちらかの溝部を切ってください。)

- ホース先端にスリーブを差し込む。

## 排水口

排水ホース先端のスリーブは、排水が悪くならないようにすき間をもたせるものです。必ず取り付けてご使用ください。

- フックをずらし、排水口に差し込む。

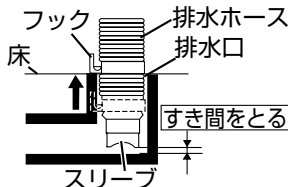

排水ホースは、排水時の水の力や振動などで動く場合がありますので、排水口にしっかり差し込み抜け出さないように固定してください。

### 排水口がエルボの場合

排水ホース先端部をエルボにしっかり差し込み、ホースバンドでエルボに確実に固定する。

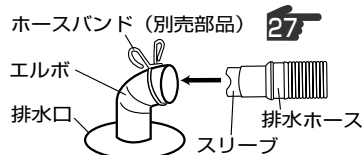

## 付け換え

左側に付け換えができます。電源プラグを抜き、けがを防ぐために手袋をつけて行ってください。

- 毛布などを敷いて、洗濯機前面を下にして静かに倒す。
- 外部排水ホースとフレーム左側の排水口キャップをはずす。
- 内部のホースバンドをずらし、コックから内部排水ホースを引き抜く。ホースバンドを内部排水ホースからはずす。
- 接続口のツメを片方ずつ押さえ、内部排水ホースをフレームの外側に抜き出す。
- 左側の穴に内部排水ホースを外側から通す。
- 接続口の凸部をフレームの角穴に合わせ、接続口のツメをフレームに確実ににはめ込む。
- ホースバンドを内部排水ホースに通してからコック凹部(合せ印切り込み部)と内部排水ホース凸部(合せ印・A)が合うように内部排水ホースを差し込み、ホースバンドを図の位置に確実に合わせ固定する。
- 排水口キャップをフレーム右側にはめる。

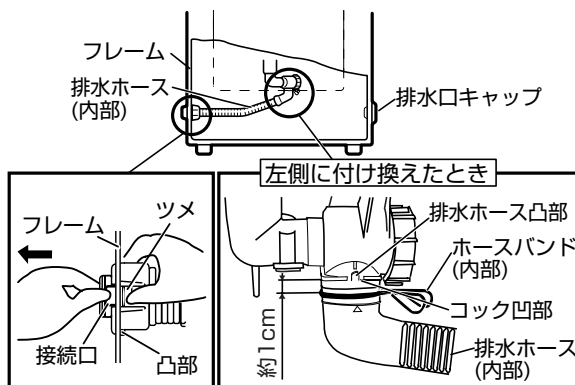



ご使用前に

# 据え付け ②



## 給水ホース

### マジックつぎ手の取り付け

**水栓について**

<p>横水栓</p> 	<p>オートストッパー水栓 (洗濯機用)</p> 	<p>角口栓</p>  <p>使えるものと使えないものがあります。 1.6cm以上必要です</p>
--	--	--

給水栓ジョイントをご利用ください。

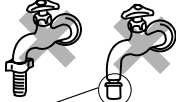
<p>自在水栓</p> 	<p>万能ホーム水栓</p> 	<p>別売部品</p> <p>カップリング横水栓</p> 
--	--	--

ここから水もれの恐れがあります

取り付けができていてもストッパーが付いていないと使えません

※給水栓ジョイント・分岐水栓は、蛇口の形態によっては取り付けできないものがあります。詳しくは、お買い上げの販売店にご相談ください。

- 1 ネジをゆるめ、マジックつぎ手を蛇口に押し当てる。

蛇口の口径が大きいときは、つぎ手リングを取り出します。

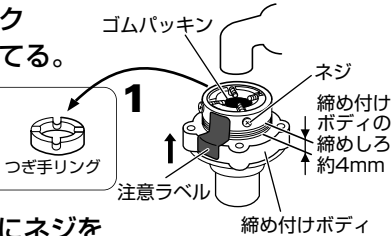

- 2 蛇口が中心になるようにネジを均等にしっかり締め付ける。  
●壁側になるネジは前もって調整しておくと便利です。

- 3 注意ラベルをはがし、締め付けボディの締めしろが約2mm以下になるまで強く締め付ける。  
●ゴムパッキンを水栓に強く押し当て水もれを防ぐためです。

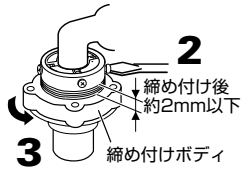

#### ご注意

- マジックつぎ手は、取り付けかた・転居などで取り換えたとき・長期間の使用でゆるみが生じたときに、水もれが起きる場合があります。その場合は、締め付けボディの締めしろを約4mmにゆるめてから、取り付け直してください。上記参照
- パッキンに蛇口の形が付いていたり、劣化している場合は、マジックつぎ手を取り換えてください。転居や取り付け直したときは、特にご注意ください。
- 今までお使いのマジックつぎ手がある場合でも、必ず付属のマジックつぎ手を使用してください。
- 転居の際、及び設置し直しのときには、給水ホース本体側も、確実に締め付け直してください。

## 衣類乾燥機(除湿型)と組み合わせる

- 1 洗濯機上面にある「除湿型衣類乾燥機用排水口」のキャップの凹部に指をかけて取りはずす。  
●キャップはなくさないように保管してください。

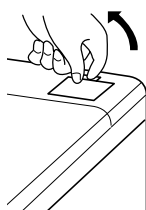

- 2 乾燥機の排水ホースが使用中に抜けないようにしっかり排水口の奥まで差し込む。  
●差し込みが不十分だと乾燥機の水蒸気が結露することがあります。  
●排水ホースがたるむ場合は、ホースが排水口の奥より浮き上がらないことを確認した上で切ってください。

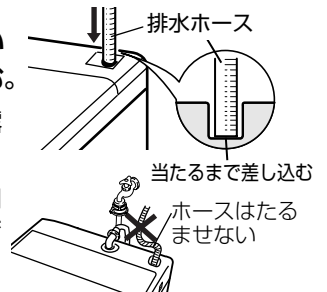

### つなぎかた

#### 水栓側

- 1 スリーブを引き下げたままでマジックつぎ手に差し込む。
- 2 ロックレバーがかかっているのを確認した後、ホースを下へ引き、完全に取り付けができているか確認する。

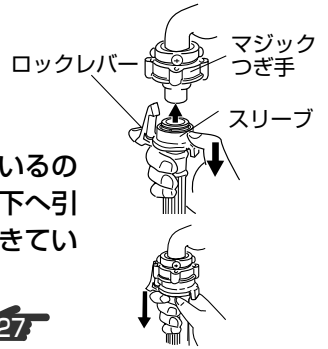

延長する場合・・・別売部品

#### 本体側

- 1 袋ナットの先を給水口に当てがう。
- 2 袋ナットを傾きのないように確実に締め付ける。

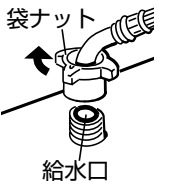

#### ご注意

- 転居や取り付け直した時は、特にご注意ください。
- 給水ホースを接続後、水栓を開き、マジックつぎ手や給水口より水もれがないか確認してください。

### はずしかた

水栓を閉めただけでいきなりはずすと、水が飛び散ります。

- 1 水栓を閉じ、電源スイッチを入れ、(コース)を押し「標準」を選ぶ
- 2 (水量)を押しして51Lを設定し、(スタート)を押し、電源スイッチを切る  
●ホース内の水を抜き、水圧を下げ、水の飛び散りを防ぐためです。
- 3 水栓側  
ロックレバーを押し、スリーブを引き下げてホースをはずす。

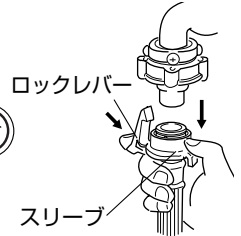

#### 本体側

袋ナットをゆるめてはずす。

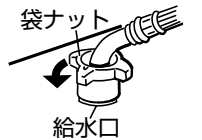

乾燥機の排水ホースと洗濯機の連結方法は、乾燥機の取扱説明書の「据え付け」の項をご参照ください。



# 故障かな？と思ったとき — ①

実際には故障ではないのに、故障だと誤解されがちなものをあげています。  
 行程表示・残時間・予約時間表示部が点滅している場合は、異常表示一覧表 **26** をご確認ください。  
 故障だと思われる場合には、お買い上げの販売店・裏表紙、または別紙「お客さまご相談窓口」  
 記載のお近くの **修理相談窓口** にご相談ください。

行程	症状	原因
本体	運転中や電源スイッチを切っても 操作パネル部が暖かく感じる	●運転中及び運転後しばらくは、部品の放熱作用で操作パネル部が暖かくなることがあります。
	運転しない	●電源プラグをしっかりと差し込んでいますか。 ●電源スイッチを入れていますか。 ●スタート/一時停止ボタンは押ししましたか。 ●停電していませんか。 ●電源ヒューズ・ブレーカーが切れていませんか。 ●予約中ではないですか。
洗い・すすぎ	洗いやすすぎ中に 給水が始まった	水量や洗濯物の状態を検知し、うまく洗濯できるようにする補給水機能がはたらいたためです。次の原因が考えられます。 ●洗濯物を後から追加した。 ●水量が減り、それを自動的に補う機能がはたらいた。 ●洗濯物の布回りをよくする機能がはたらいた。
	注水すすぎなのに 排水ホースから水が流れ出ていない	●水圧が低いときや設定水量が少ないときは、排水されないことがあります。
	注水すすぎなのに 注水が止まりためすすぎになる	●給水量が多い場合、洗濯・脱水槽からあふれるのを防ぐためにためすすぎになります。
脱水	洗い後の脱水途中で ためすすぎが追加される (給水する)	●洗剤量が多すぎたり、排水ホースの途中が高くなったりして排水状態が悪いときにうまく脱水できない(脱水の回転が上がらない)場合があります。このときは、すすぎが不十分になるため、ためすすぎを追加します。排水ホースを延長する場合 <b>23</b>
	始めから高速で脱水しない	●脱水を効果的に行うために、徐々に回転を上げる運転をしているためです。
	脱水の途中ですすぎになる (給水する)	●洗濯物がアンバランスになったとき、給水してすすぎながら片寄りを修正し、再び脱水を行います。
快速からり脱水	「快速からり脱水」をしたのに しぼりたりない	●洗濯物の種類・室温などにより仕上がり具合が変わります。 <b>12</b> お好みで脱水時間を設定してください。 ●洗濯量が多すぎませんか。洗濯量を少なめにすると、快速からり脱水の効果が上がります。
水量	洗濯量に対する 水量の表示がおかしい	●水量は、洗濯量で決まります。 化繊など軽いものが多いときに水量が少なく表示されたり、洗濯物が最初からぬれているときに水量が多く表示されたりしますが、故障ではありません。布量検知 <b>8</b>
	同じ量を洗っているのに 水量表示が違うことがある	自動設定水量を調節したいとき <b>19</b>
時間	すすぎ前の排水・脱水時間が 長く感じる	●泡立ちをおさえ、すすぎ性能を良くするため、すすぎ前の排水・脱水を長くしています。
	洗濯時間が長い	●所要時間は、給水量毎分15Lで計算していますので、ご使用の給水量が毎分約15L以下であれば、長くなります。 また、毎分約5L以下の場合、洗濯槽に水をためる時間が大幅にかり、さらにすすぎを良くするため、ためすすぎを1回追加しますので洗濯時間は長くなります。 ●洗濯・脱水槽にあらかじめ水があるときや水量をお好みで設定したときは、所要時間が変わる場合があります。
	残時間表示が増えたり、 減ったりする	●残時間表示は、水道水圧・排水・脱水状態により、補正しながら表示しているためです。

ご使用の前に

と困  
きは  
た

# 故障かな？と思ったとき — ②

行程	症 状	原 因
音	運転終了後に「ジー」と音がする	●残水排水プログラムの設定をしている場合は、凍結を防ぐため、排水バルブの水抜き音がします。 残水排水プログラム <b>19</b>
	脱水終了後に「シャー」と音がする	●洗濯機の振動を抑えるために、洗濯・脱水槽上部に入っている液体の音です。脱水終了後や洗濯・脱水槽を手でゆらしたときに「シャー」「チャブチャブ」という音がすることがありますが異常ではありません。
その他	据え付け時や初めて使用するとき排水ホース接続口から水が出る	●工場での性能テスト時の残水で故障や不良ではありません。
	給水前にパルセーターが回転する	●洗濯量を検知し、水量と洗濯時間を表示後、給水します。 布量検知 <b>8</b>
	少ない水量でパルセーターが回転する	●「標準」「洗剤半分」コースでは、洗いの始めに高濃度クリーン洗浄を行います。 <b>8</b>
	すすぎからスタートすると水が給水されない	●排水→脱水してからすすぎの給水を始めます。

## 修理を依頼する前に

●運転を一時停止させてから次の点を調べてください。再開するときは、もう一度、を押してください。

**表示一覧表** 残時間・予約時間表示部の点滅または点灯とブザー音でお知らせします。(Ud はブザーは鳴りません)

表示部	症 状	調べるところ
E1	給水しない	●水栓を開いていますか。 ●給水口の網にゴミなどが詰まっていませんか。 <b>21</b> ●凍結していませんか。 <b>19</b> ●断水していませんか ●井戸水を使っていませんか。 <b>21</b>
E2	排水しない	●排水ホースを倒していませんか。 ●排水ホースがつぶれていませんか。 ●排水の位置が高くなっていませんか。 ●排水口(フィルターやトラップ部)に糸くずが詰まっていませんか。 <b>23</b> ●排水ホースを排水口に差し込みすぎて、口がふさがれていませんか。 <b>23</b>
U3	脱水しない	●洗濯物が片寄っていませんか。 ●洗濯機が傾いたり、がたついていませんか。 <b>22</b>
U4	運転しない(一時停止している)	●上ぶたが開いていませんか。
U5	ブザーが鳴り続ける	●いたずらお知らせブザーが鳴るように設定していませんか。 <b>5</b>
Ud	運転後表示する	●残水排水プログラムを設定していませんか。 <b>19</b>
EA EC EF EU	その他の異常	制御部品の点検や修理に調整が必要です。電源プラグを抜き、水栓を閉めて、早めにお買い上げの販売店に連絡し、点検・修理を依頼してください。

### 警告



分解禁止

上記の点を調べてもなお異常のあるときは、を「ピー」と鳴るまで(約6秒間)押してから電源スイッチを「切」にし、再び「入」にしてから動作を確認してください。外部からの雑音や妨害ノイズの影響を受けている場合があるためです。それでも異常があるときは、内部機構をさわらずに電源プラグを抜き、水栓を閉めて早めにお買い上げの販売店、またはお近くの当社 **修理相談窓口** にご連絡ください。

尚、終了ブザー・お子さまのいたずらお知らせブザー・残水排水プログラムは購入時の内容に戻ります。

**お願い**

●故障など、長時間洗濯途中の洗濯物を放置すると色落ち、色移りする場合があります。その場合、洗濯物は取り出し、手洗いなどをしてください。

# アフターサービス

## 保証書は

この商品には保証書がついています。お買い上げの販売店で発行しますので、保証書の「販売店・お買い上げ日」などの記入をご確認のうえ、内容をよくお読みになって、大切に保存してください。  
保証期間はお買い上げ日より1年間です。

## 修理サービスは

使用中に具合が悪くなったときは、表示一覧表 **26** の表示に従って調べてください。直らないときは、内部機構をさわらずに電源プラグを抜き、水栓を閉めてから、お買い上げの販売店にご相談ください。

- 保証期間中は、保証書の記載内容により販売店が修理いたします。
- 保証期間内であっても、お客さまの誤使用で故障した場合は、有料修理となります。
- 保証期間がすぎているときは、修理により機能が維持できる場合、お客さまのご要望により有料修理となります。

## 補修用性能部品の保有期間は

電気洗濯機の補修用性能部品の保有期間は、製造打ち切り後6年です。  
●補修用性能部品とは、その製品の機能を維持するために必要な部品です。

## 外国での保証は

この商品を使用できるのは、日本国内のみで、国外では使用できません。  
また、アフターサービスもできません。  
This appliance is designed for domestic use in Japan only and can not be used in any other country. No servicing is available outside of Japan.

## 転居されるときは

電源周波数の異なる地区への転居に際しての部品の交換は不要です。転居により、お買い上げの販売店のアフターサービスが受けられなくなる場合には事前に販売店にご相談ください。

## 修理料金のしくみ

修理料金＝技術料＋部品代＋出張料

技術料	故障した商品を正常に修復するための料金です。技術者の人件費、技術教育費、測定機器などの設備費、一般管理費などが含まれています。
部品代	修理に使用した部品代金です。その他、修理に付帯する部材などを含む場合もあります。
出張料	商品のある場所へ技術者を派遣する場合の費用です。別途、駐車料金をいただく場合があります。

## 一般家庭用以外の目的でご使用になるとき

理容院、美容院、ホテルなどでの業務用使用、寮や病院など共同でご使用になり1日の使用時間が一般家庭に比べて2倍以上長い場合は、短期間で部品の交換（モータ、軸受などの機構部品）が必要になることがあります。また、耐久年数も減少します。このようなご使用は、保証期間の対象になりません。業務用、または共同でのご使用は、お買い上げの販売店にご相談のうえ、業務用機器をお使いになることをおすすめします。

# 別売部品

ご要望の際は、お買い上げの販売店または別紙「お客さま相談窓口」記載のお近くの **修理相談窓口** にご相談ください。●価格は改定されることがあります。

### ●洗濯機トレイ (TRAY-2)

外寸(幅 奥行 深さ)  
534×534×43mm  
露付きによる床のぬれ防止用に使います。  
部品コード(617 099 2985)  
メーカー希望小売価格 7,350円(税込)



### ●排水ホース補修キット

排水ホースを延長するときに使用します。(長さ1.34m)  
部品コード(617 099 1285)  
メーカー希望小売価格 1,785円(税込)

### ●真下排水パイプ

洗濯機真下中央部に排水口がある場合に使用します。  
部品コード(617 160 2197)  
メーカー希望小売価格 1,260円(税込)

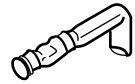

### ●給水栓ジョイント(CB-J6) サービス扱い

水もれ防止機能付き  
メーカー希望小売価格 2,520円(税込)  
その他、分岐水栓を数種類準備しています。

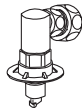

### ●洗濯槽クリーナー(SWCLEAN-1)

部品コード(617 111 3204)  
メーカー希望小売価格 2,100円(税込)



### ●ホースバンド

部品コード(617 026 4891)  
メーカー希望小売価格 210円(税込)



### ●大物洗い用洗濯ネット(CN-3)

部品コード(617 145 0446)  
メーカー希望小売価格 3,675円(税込)

### ●糸くずフィルター(消耗部品)

部品コード(617 236 9099)  
メーカー希望小売価格 630円(税込)



### ●高さ調節クッションゴム

傾斜床面、凸凹面に据え付けるときに使用します。(厚さ5mm)  
部品コード(617 020 8321)  
メーカー希望小売価格 525円(税込)



### ●給水延長ホース

長さ 部品コード メーカー希望小売価格  
1m(617 148 0245) 1,785円(税込)  
2m(617 148 0252) 2,310円(税込)  
3m(617 148 0269) 2,730円(税込)

※給水栓ジョイント・分岐水栓は、蛇口の形態によっては取り付けできないものがあります。詳しくは、お買い上げの販売店にご相談ください。

と困  
きつ  
はた

サ  
ー  
フ  
ィ  
タ  
ス  
ー

# 仕様

仕様は製品改良のため、予告なく変更することがあります。

種類	全自動電気洗濯機	製品質量	29kg
洗濯方式	うず巻式	標準水量	51L
外形寸法	(幅)565mm(奥行)531mm(高さ)941mm	標準使用水量	110L(シャワーすすぎ+ためすすぎ1回)
標準洗濯容量	6.0kg(乾燥布質量)	定格消費電力	370/430W(50/60Hz)
標準脱水容量		騒音値 ※	(洗い時)40dB (脱水時)49dB
定格電圧・周波数	100V・50Hz-60Hz共用	使用水道水圧	0.03~1MPa (0.3~10kgf/cm <sup>2</sup> )

※工業会基準の測定値

- 品番の後の( )内記号は色記号です。
- 待機時消費電力(電源スイッチを「切」にした状態の電力)は、<sup>ゼロ</sup>0です。

## 愛情点検 長年ご使用の洗濯機の点検を！



このような症状は  
ありませんか

- 洗濯・脱水槽が止まりにくい。
- 水もれがする。(ホース、マジックつぎ手)
- こげくさい臭いがしたり、運転中に異常な音や振動がする。
- 洗濯機にさわるとビリビリ電気を感じる。
- その他の異常や故障がある。

このような症状のときは使用を中止し、故障や事故の防止のためプラグを抜き、水栓を閉めて必ず販売店に点検をご相談ください。

### 総合相談窓口 三洋電機(株)お客さまセンター

相談受付時間 9:00~18:30まで

家電製品についての全般的なご相談は、もよりの下記電話番号にお問い合わせください。

- ◆北海道地区 TEL札幌 (011) 290-1522
- ◆東北地区 TEL仙台 (022) 714-6137
- ◆関東地区 TEL東京 (03) 3815-1111
- ◆中部・北陸地区 TEL名古屋 (052) 533-5245
- ◆近畿・四国地区 TEL大阪 (06) 6994-9570
- ◆中国地区 TEL広島 (082) 297-6067
- ◆九州・沖縄地区 TEL福岡 (092) 263-7629

#### 郵便・FAXでご相談される場合は

- ◆三洋電機(株)お客さまセンター  
〒570-8677 大阪府守口市京阪本通2-5-5  
FAX 大阪 (06) 6994-9510

**注意** 「お客さま相談窓口」の住所・電話番号は、ご通知なしで変更することがありますが、ご了承ください。

### 修理相談窓口

お買い上げ販売店、または下記にお問い合わせください。

出張修理のご依頼 その他の修理相談窓口

相談受付時間 月曜日~金曜日 9:00~18:30  
土曜・日曜・祝日 9:00~17:30

三洋コンシューママーケティング株式会社

- ◆北海道地区 TEL札幌 (011) 833-7888
- ◆東北地区 TEL仙台 (022) 382-2213
- ◆関東地区 TEL東京 (03) 5302-3401
- ◆長野地区 TEL長野 (0263) 26-1772
- ◆新潟地区 TEL新潟 (025) 285-2451
- ◆福島地区 TEL福島 (024) 945-6811
- ◆北陸地区 TEL金沢 (076) 237-6650
- ◆東海地区 TEL名古屋 (052) 979-3456
- ◆近畿地区 TEL大阪 (06) 4250-8400
- ◆中国地区 TEL広島 (082) 293-9333
- ◆四国地区 TEL高松 (087) 844-8321
- ◆九州地区 TEL福岡 (092) 922-9311

沖縄三洋販売株式会社 サービス部

◆沖縄地区 相談受付時間 月曜日~土曜日(日曜、祝日および当社の休日を除く)  
9:00~12:00 13:00~17:30  
TEL沖縄 (098) 944-5018

持込修理および部品についてのご相談窓口

相談受付時間 月曜日~土曜日(日曜、祝日および当社の休日を除く)  
9:00~17:30

別紙「お客さま相談窓口」記載の各地区サービスセンターにお問い合わせください。

### 廃棄時にご注意 願います

2001年4月施行の家電リサイクル法では、お客さまがご使用済みの洗濯機を廃棄される場合は、収集・運搬料金と再商品化などの料金(リサイクル料金)をお支払いいただき、対象品を販売店や市町村に適正に引き渡すことが求められています。

## 三洋電機株式会社

コンシューマ企業グループ  
ライフソリューションズ カンパニー  
ランドリービジネスユニット

〒520-2198 滋賀県大津市瀬田1-1-1

品番	A SW-B60V(WG)
お買い上げ年月日	年 月 日
お買い上げ店名	電話 ( ) -
もよりのお客さま ご相談窓口	電話 ( ) -

この取扱説明書は再生紙を使用しています。

41400A