

TOSHIBA

Leading Innovation >>>



東芝ルームエアコン 家庭用

取扱説明書

室内ユニット <形名>

RAS-221JDX(W)

RAS-251JDX(W)

RAS-281JDX(W)

RAS-402JDX(W)

室外ユニット <形名>

RAS-221JADX

RAS-251JADX

RAS-281JADX

RAS-402JADX



- このたびは東芝ルームエアコンをお買い上げいただきまして、まことにありがとうございました。
- この商品を安全に正しく使用していただくために、お使いになる前にこの取扱説明書をよくお読みになり十分に理解してください。
- お読みになったあとは、お使いになるかたがいつでも見られるところに必ず保管してください。
- 保証書を必ずお受け取りください。

日本国内専用品
Use only in Japan

eco スタイル

もくじ

ご使用の前に

安全上のご注意	4～7 ページ
必ずご使用前にお読みください。	
各部のなまえ	8 ページ
室内ユニット	8
室外ユニット	9
付属品(リモコンホルダーの取り付け)	9
リモコン	10
運転前の準備と確認	12 ページ
リモコンに電池を入れる	12
リモコンの年月日・時刻の設定	12
室内ユニットの準備・送受信の確認	13

運転のしかた

自動	14 ページ
自動運転の運転内容について	14
冷房・暖房・除湿	15 ページ
暖房運転の除霜(霜取り)運転について	15
除湿の運転内容について(再熱除湿)	15
風の設定(風量・風向き・スイング・気流切換)	16 ページ
風量を変えるとき	16
風向きを変えるとき	16
スイングさせたいとき	16
上下風向ルーバーの動作	16
空清	18 ページ
エアコン運転と併用するとき	18
快眠	19 ページ

もっと便利に

タイマーを使う	20 ページ
ワンタッチ切タイマー	20
入タイマー・切タイマー	21
毎日タイマー	21
情報を見る(おしえて)	22 ページ
運転情報を知りたいとき	22
表示について	23

メニューで設定を変える

お手入れ

困ったとき・必要なとき



空気清浄機能を使って1年中快適!

空清

お部屋の空気中の汚れをエアコン内部に集め、ドレン水で洗い流し、屋外排出しますので、いつもきれいな健康空気をお届けします。



自動運転・明るさサーチャセンサーで手間無し節約!

設定温度に応じてエアコンが自動的に運転の種類を選びます。また、お部屋が明るくなったときには自動的に弱めの運転をします。



メニューの設定 24 ページ

1. 毎日タイマー
2. 明るさサーチ
3. パワーセレクト
4. 速温
5. 単価
6. CO₂排出
7. 暖房乾燥
8. 本体ランプ
9. 掃除設定
10. 安心ガイド

自動クリーニング 26 ページ

- 自動クリーニングのしくみ 26
- 自動クリーニングの Q & A 26
- クリーニング運転について 26

お手入れ 27 ページ

- 外まわりのお手入れ(室内ユニット・リモコン) 27
- 手動クリーニング 27
- 前面パネルのお手入れ 28
- ダストボックスのお手入れ 30
- エアフィルター 31
- ブラシユニットのお手入れ 31
- お手入れ後の試運転 32
- 長期間使わないとき(再び使い始めるとき) 32
- 定期的な点検 32

室内ユニットのランプが点滅しているとき 33 ページ

こんなとき 34 ページ

- リモコンが使えない 34
- 運転音が気になる 34
- 停止後、必ずフィルターの掃除をさせたい 34
- 1つのリモコンで2台動作させたくない 35

詳しい運転内容 36 ページ

- 自動、暖房、冷房、除湿、空清 36
- タイマー運転 36
- クリーニング運転 37
- 運転条件 37
- 自動運転(リモコンが使えないときの応急運転) 37
- 暖房特性 37

故障かな? 38 ページ

- 運転ランプ 38
- リモコン操作 38
- リモコン表示 39
- 音がする 39
- エアコンの運転・動作 40
- におい 40
- 霧・露などが出る 40
- フィルター掃除 41
- 長期使用製品安全表示制度に基づく本体表示について 41

仕様 42 ページ

据え付けについて 43 ページ

- 据え付け 43
- 運転音・積雪・氷結にもご配慮を 43
- アースの設置・電気工事について 43
- 移設について 43

保証とアフターサービス 44 ページ

- 修理・お取り扱い・お手入れについてご不明な点は 44
- 保証書・補修用性能部品の保有期間・部品について 44
- 修理を依頼されるときには 44
- 廃棄時のお願い 44

困ったとき・必要なとき

おしえて機能で上手に省エネ!

大きな絵と文字で電気代や温度・CO₂排出量などの情報がひと目でわかります。電気代は日ごと、月ごとの目安をお知らせして家計の節約をサポートします。

(表示例)

今日	150円
昨日	200円
前日	100円

使用前に

運転のしかた

もっと便利に

メニューで設定を変える

お手入れ

困ったとき、必要なとき

安全上のご注意

必ずお守りください

- 商品および取扱説明書には、お使いになるかたやほかの人への危害と財産への損害を未然に防ぎ、安全に正しくお使いいただくために、重要な内容を記載しています。次の内容(表示・図記号)をよく理解してから本文をお読みになり、記載事項をお守りください。記載内容を守らないことにより生じた損害に関して、当社は一切責任を負いません。

表示の説明

警告 「死亡または重傷(*1)を負うことが想定されること」を示します。

注意 「軽傷(*2)や物的損害(*3)の発生が想定されること」を示します。

- *1: 重傷とは、失明やけが、やけど(高温・低温)、感電、骨折、中毒などで、後遺症が残るものおよび治療に入院・長期の通院を要するものをさします。
- *2: 軽傷とは、治療に入院や長期の通院を要さない、けが、やけど、感電などをさします。
- *3: 物的損害とは、家屋・家財および家畜・ペットなどにかかる拡大損害をさします。

図記号の説明



(禁止)を示します。
(してはいけないこと)



(指示)を示します。
(必ずすること)



注意を促す内容を示します。

警告



禁止

- 指定冷媒以外は使用(冷媒補充・入替え)しない。
指定冷媒以外を使用した場合、機器の故障や破裂、けがなどの原因になります。

据え付けるときは

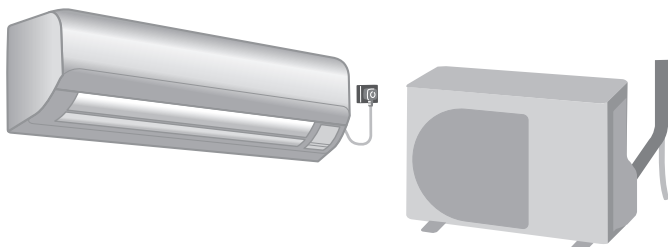

警告



指示

- 据え付けは、お買い上げの販売店または据え付け専門業者に依頼する
お客様ご自身ですると、火災・破裂・感電・けが・水漏れの原因になります。
- アース工事は販売店または専門業者に依頼する
アースが不完全なときは、感電の原因になります。アース線は、ガス管、水道管、避雷針、電話のアース線に接続しないでください。
- 電源は必ずエアコン専用のコンセントを使用する
他の機器と併用すると、火災の原因になります。
- コンセントは新品を使用する
火災の原因になります。

警告



禁止

- 可燃性ガスが漏れるような場所を設置場所に選ばない
万一ガスが漏れてユニットの周囲にたまると火災の原因になります。
- ふる場など、水がかかったり、湿気の多い場所を据え付け場所選ばない
絶縁劣化により火災・感電の原因になります。

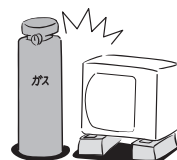

注意



指示

- エアコンの専用回線に漏電ブレーカーが正しく取り付けられているか確認する
正しく取り付けられていないと感電の原因になることがあります。
- ドレン水が確実に排水できていることを確認する
排水処理が不完全なときは、水が漏れて家財などをぬらす原因になることがあります。





移設・修理するときは



警告



分解禁止

- 自分で分解・改造・修理・移設をしない
火災・破裂・感電・けが・水漏れの原因になります。



指示

- 移設・修理するときは、お買い上げの販売店または東芝エアコン空調換気ご相談センターに相談する
専門知識がないと、火災・破裂・感電の原因になります。

電源プラグ・コードは



警告



指示

- 電源プラグは、ほこりが付着していないか確認し、がたつきのないように刃の根元まで確実に差し込む
ほこりの付着や不完全な接続は、感電や火災の原因になります。



禁止

- 電源コードは、破損させたり、加工や途中での接続、タコ足配線などをしない
火災の原因になります。
- 電源プラグを抜いてエアコンを停止しない
火災や感電の原因になります。
- 電源コードは、重いものを載せたり、加熱したり、引っ張ったりしない
火災や感電の原因になります。
- 延長コードを使用しない
火災の原因になります。



ぬれ手禁止

- ぬれた手で電源プラグの抜き差しやボタンの操作をしない
感電の原因になります。

注意



指示

- 電源プラグの抜き差しは、プラグを持って行う

電源コードを引っ張ると芯線の一部が断線し、火災の原因になることがあります。

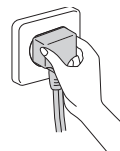

プラグを抜く

- 雷が鳴り落雷のおそれがあるときは運転を停止し、電源プラグを抜く

被雷すると、故障の原因になることがあります。

ご使用のときは



警告



プラグを抜く

- 異常・故障時はすぐに使用を中止して、電源プラグを抜く

そのまま使うと、発煙、火災、感電の原因になります。
《異常・故障例》

- ブレーカーがたびたび切れる
- 運転中に焦げくさいにおいがしたり、異常な音や振動がする
- 室内ユニットから水が漏れる
- 電源コードや電源プラグが異常に熱くなる
お買い上げの販売店または東芝エアコン空調換気ご相談センターへ修理をご依頼ください。



指示

- エアコンが冷えない・暖まらないときは、冷媒の漏れが原因のひとつとして考えられるので、お買い上げの販売店に相談する

冷媒そのものは安全ですが万一冷媒が室内に漏れ、ファンヒーター、ストーブ、コンロなどの火気に触れると有害な生成物が発生する原因になります。

- 冷房シーズンの前には、排水管からドレン水が出ることを確認する

排水管が詰まっていると水漏れの原因になります。



禁止

- 長時間冷風を体に直接当てたり、冷やし過ぎたりしない

体調悪化・健康障害の原因になります。



安全上のご注意(つづき)

ご使用のときは(つづき)

警告



禁止

- 吹出口や吸込口などに金属、紙、水、棒などのものや手を入れない

内部で高速回転しているファンや、高電圧箇所があるため、けがや感電の原因になります。



プラグを抜く

- 内部に水や異物が入ったときは、すぐに運転を停止し、電源プラグを抜く

そのまま使うと、火災、感電の原因になります。お買い上げの販売店または東芝エアコン空調換気ご相談センターへ修理をご依頼ください。

注意



禁止

- 食品・動植物・精密機器・美術品の保存や、船舶・車両などの特殊用途には使用しない

エアコンの故障の原因になります。また、これらのものに害を与えることがあります。

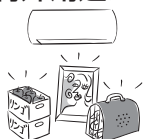

- エアコンの風が直接当たる場所には動植物を置かない

動植物に悪影響を与える原因になります。



- エアコンの風が直接当たる場所で燃焼器具を使わない

燃焼器具の不完全燃焼により、一酸化炭素中毒の原因になります。

- 窓や戸を開け放すなど、高温状態(80%以上)で長時間運転しない。

室内ユニットに露が付き、滴り落ちて家財などをぬらす原因になります。また、室内ユニット内部に露が付き、電気部品の絶縁劣化により、火災・感電の原因になります。

- エアコンを操作するときやお手入れのときは、不安定な台に乗らない

転倒などけがの原因になります。



指示

- 密閉した部屋で使うときや、燃焼器具と一緒に運転するときは、ときどき窓を開けて換気をする

換気が不十分なときは、酸素不足により窒息の原因になることがあります。

室内・室外ユニットは

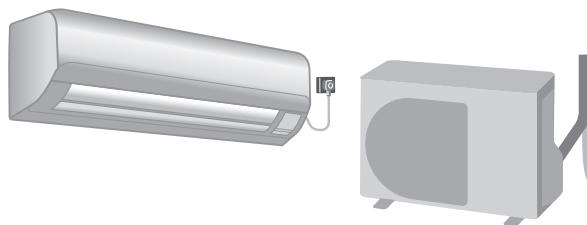

注意



禁止

- ユニットの吸い込み部やアルミフィンに触れない

けがの原因になります。

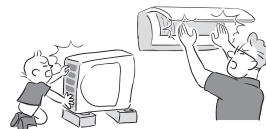

- ユニットの上面に花瓶などの液体の入った容器を置かない

内部に浸水して電気部品の絶縁が劣化し、感電の原因になります。

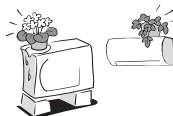

- ユニットに洗濯物などを掛けない

ユニットが落下し、けがの原因になります。

- ユニットの下にほかの電気製品や家財などを置かない

水滴が落ちるときがあり、汚損や故障の原因になります。

- 室外ユニットの上に乗ったり、ものを載せたりしない
- 落下・転倒などによりけがの原因になることがあります。また、変形などにより火災や感電の原因になります。



指示

- 室外ユニットの周辺に、ものを置いたり、落ち葉がたまらないようにする

落ち葉があると、小動物が侵入し、内部の電気部品に触れると、故障や火災の原因になることがあります。

- 1年に1度は、室外ユニットの据え付け台などが傷んでいないか点検する

傷んだ状態で放置するとユニットの落下・転倒によりけがの原因になることがあります。

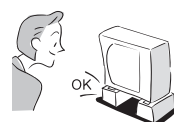



リモコン用乾電池の扱いは

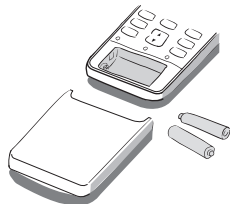

⚠ 注意



禁止

- 極性表示 [(+) と (-)] を間違えて挿入しない
- 充電しない
- 種類の違う乾電池や新しい乾電池と使用した乾電池を混ぜて使用しない
- 乾電池に表示されている「使用推奨期間」を過ぎて使ったり、使い切った乾電池をリモコンに入れておかない
- 乾電池に直接ハンダ付けしない
- ショート・分解・加熱・火の中に投入しない
これらを守らないと、液漏れ、破裂などにより、やけど・けがの原因になることがあります。もし液に触れたときは、水でよく洗い流してください。器具に付着した場合は、液に直接触れないでふき取ってください。
- 乳幼児の手の届くところに置かない
乾電池を飲み込んだ場合は、すぐに医師に相談してください。

お手入れのときには

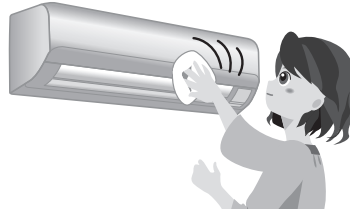

⚠ 警告



禁止

- お客様自身でエアコンの内部洗浄を行わない
エアコンの内部洗浄はお買い上げの販売店または東芝エアコン空調換気ご相談センターに依頼してください。
誤った方法で内部洗浄を行うと、樹脂部品の破損や電気部品の絶縁不良が発生し、水漏れ・感電あるいは火災の原因になります。
- プラズマイオンチャージャー部にさわらない
けがの原因になります。

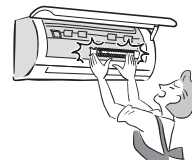

⚠ 注意

長期間ご使用にならないときは



⚠ 注意



プラグを抜く

- 長期間ご使用にならないときは、電源プラグを抜く
ほこりがたまって火災の原因になることがあります。



プラグを抜く

- 掃除をするときは、必ず運転を停止して電源プラグを抜く
内部でファンが高速回転しているため、けがの原因になることがあります。



指示

- エアフィルターを水洗いした後は、水気をふき取って乾燥する
水気が残っていると感電の原因になることがあります。



禁止

- エアコン本体を水洗いしない
感電の原因になります。



各部のなまえ

室内ユニット

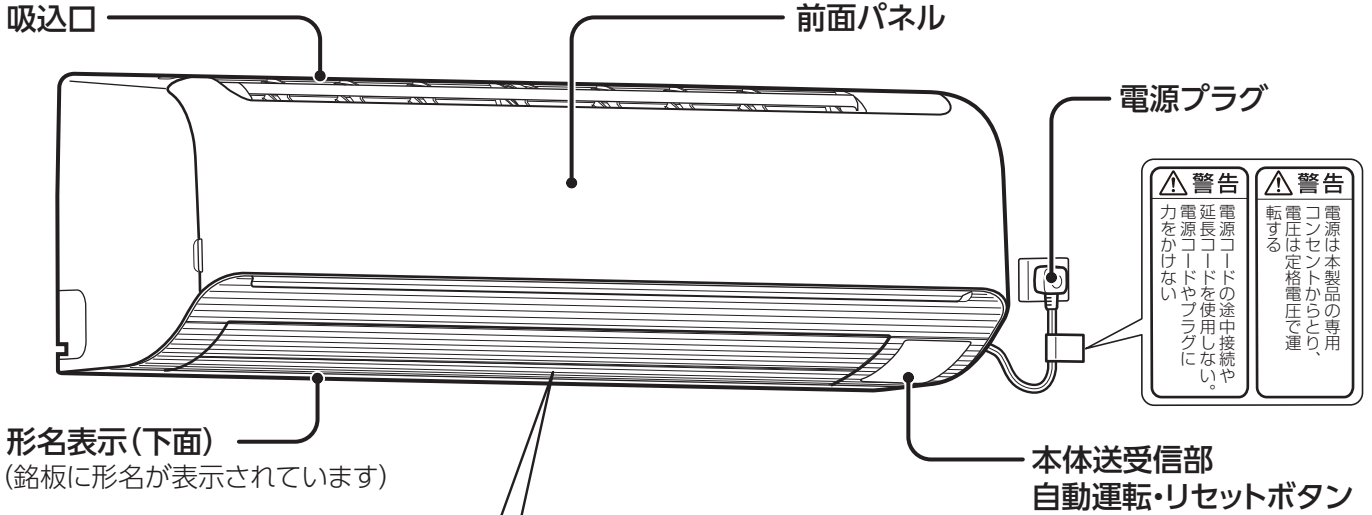

<p>警告</p> <p>電源コードの途中接続や延長コードを使用しない。電源コードやプラグに力をかけない。</p>	<p>警告</p> <p>電源は本製品の専用コンセントからとり、電圧は定格電圧で運転する。</p>
--	--

<p>警告</p>		<p>【設計上の標準使用期間】10年</p> <p>設計上の標準使用期間を超えてお使いいただいた場合は、経年劣化による発火・けが等の事故に至るおそれがあります。</p>
<p>注意</p> <p>吹出口に指や棒などを入れない 内部でファンが高速回転しているため、けがの原因になります。</p>	<p>禁止</p> <p>お客様自身でエアコンの内部洗浄を行わない エアコンの内部洗浄はお買い上げの販売店または東芝エアコン空調換気ご相談センター（☎0120-1048-00）に依頼してください。誤った方法で内部洗浄を行うと、樹脂部品の破損や電気部品の絶縁不良が発生し、水漏れ・感電あるいは火災の原因になります。</p>	

前面パネルを開けたとき

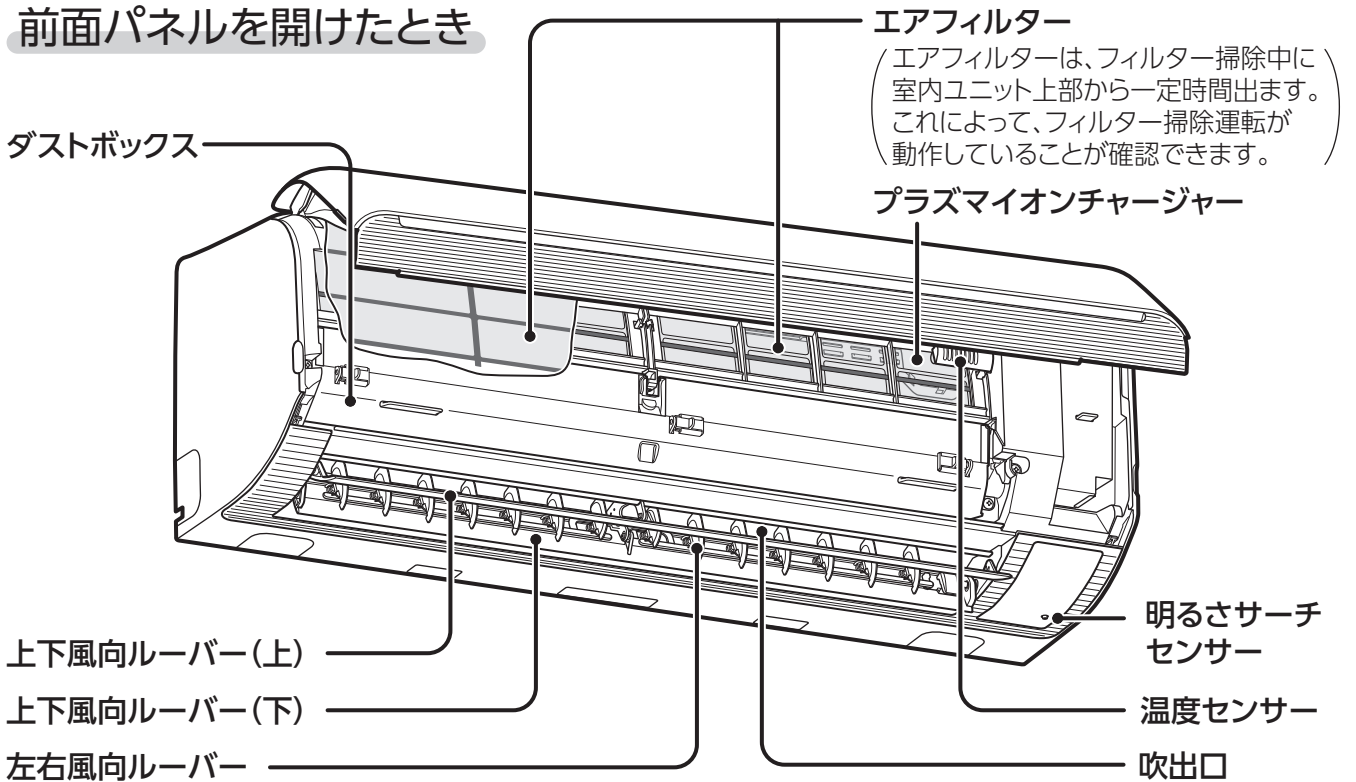

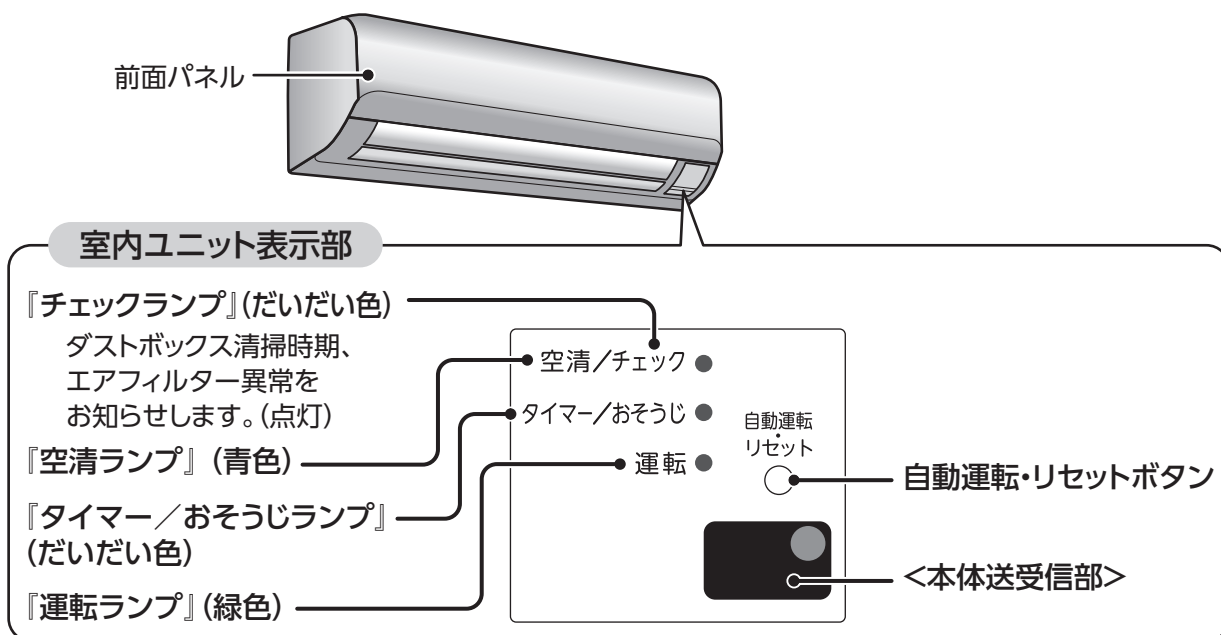

室外ユニット

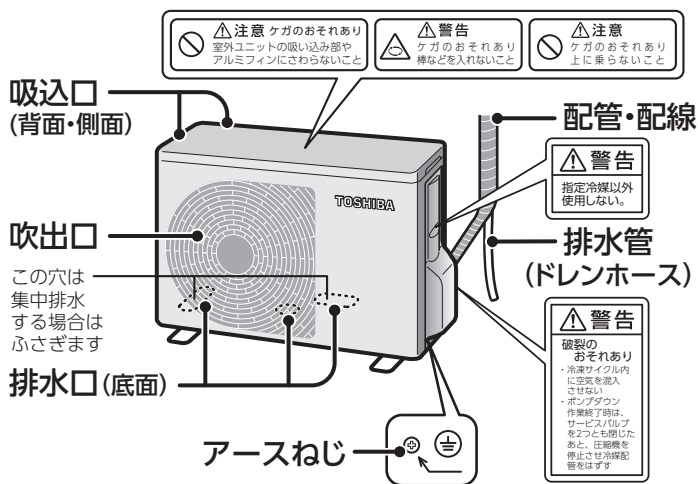

付属品

リモコン



リモコンホルダー

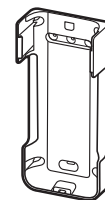

乾電池(2本)

単4形アルカリ乾電池

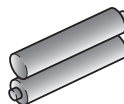

リモコンホルダー

取り付けねじ(2本)

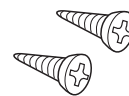

リモコンホルダーの取り付けかた

リモコンホルダーは付属のリモコンホルダー取り付けねじ(2本)で壁・柱などに取付けます。

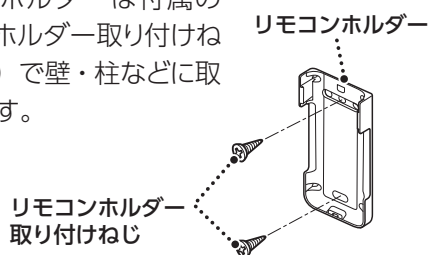

リモコンの取り付けかた・取りはずしかた

リモコンホルダーの突起に、リモコン下部の穴を差し込んで、矢印の方向に押しながら取付けてください。

取りはずすときは、取り付けと逆の順序ではずします。



各部のなまえ(つづき)

リモコン

送受信部

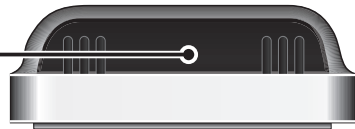

お願い

- リモコンは、エアコン本体に信号が届く位置に置いてください。

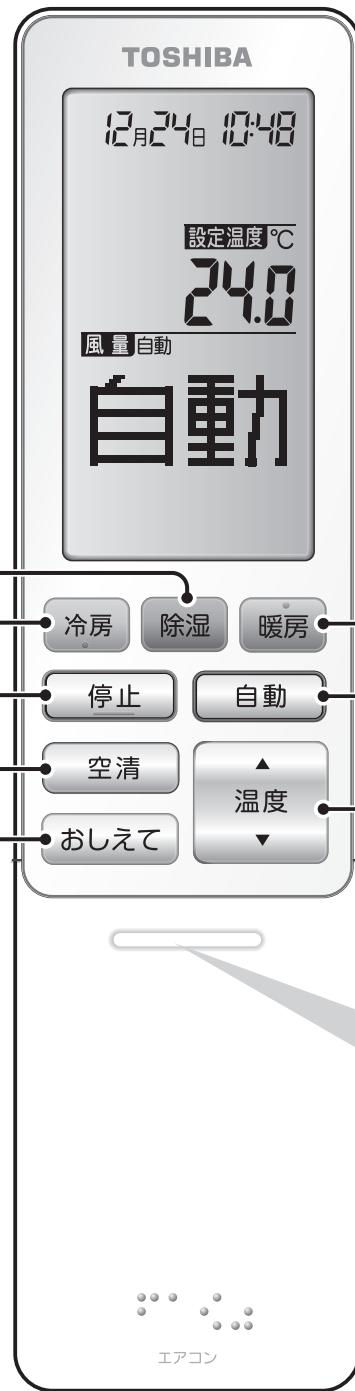

除湿運転をします

15ページ ▶

冷房運転をします

15ページ ▶

運転を停止します

暗いところで光ります

14,15,18,26,27,32,33,35,36ページ ▶

空清運転をします

18ページ ▶

電気代・運転情報など
を見ることができます

15,22,33ページ ▶

冷房 除湿 暖房

停止 自動

空清

おしえて

▲
温度
▼

暖房運転をします

15ページ ▶

自動運転をします

暗いところで光ります 14ページ ▶

設定温度を調節します

14,15ページ ▶

受信音の種類

本体送受信部がリモコンからの信号を受けると室内ユニットから受信音がします。

- ピッ …… 運転・変更
- ピー …… 停止
- ピピッ …… お知らせ

お知らせ **ピピッ** が鳴るとき
運転設定が基準点に戻ったことをお知らせします。

(例) 温度設定のとき

↔23℃↔23.5℃↔**24℃**↔24.5℃↔25℃↔
ピッ ピッ **ピピッ** ピッ ピッ

基準点

温度	24℃	スイング	解除
除湿	弱	左右風向	正面
風量	自動風	上下風向	下限
		気流切換	解除

リモコンカバーの開けかた
カバーの上側を軽く押しながら手前に引きます。



カバー

エアコン



リモコンカバーを開けたとき

表示部は説明のために、すべての表示を示してあります。

- リモコンがB設定のときに表示
- リモコンのボタンを押したときに表示
- 電池交換お知らせ表示
- モード表示部
- 絵もじ表示部
運転状態や機能の設定内容を表示
- 月
- 日
- 時刻
- タイマー表示部
- 設定温度表示部
点検ボタンを押したときはチェックコードを表示
- 上下カーソルボタンで操作できるときに表示

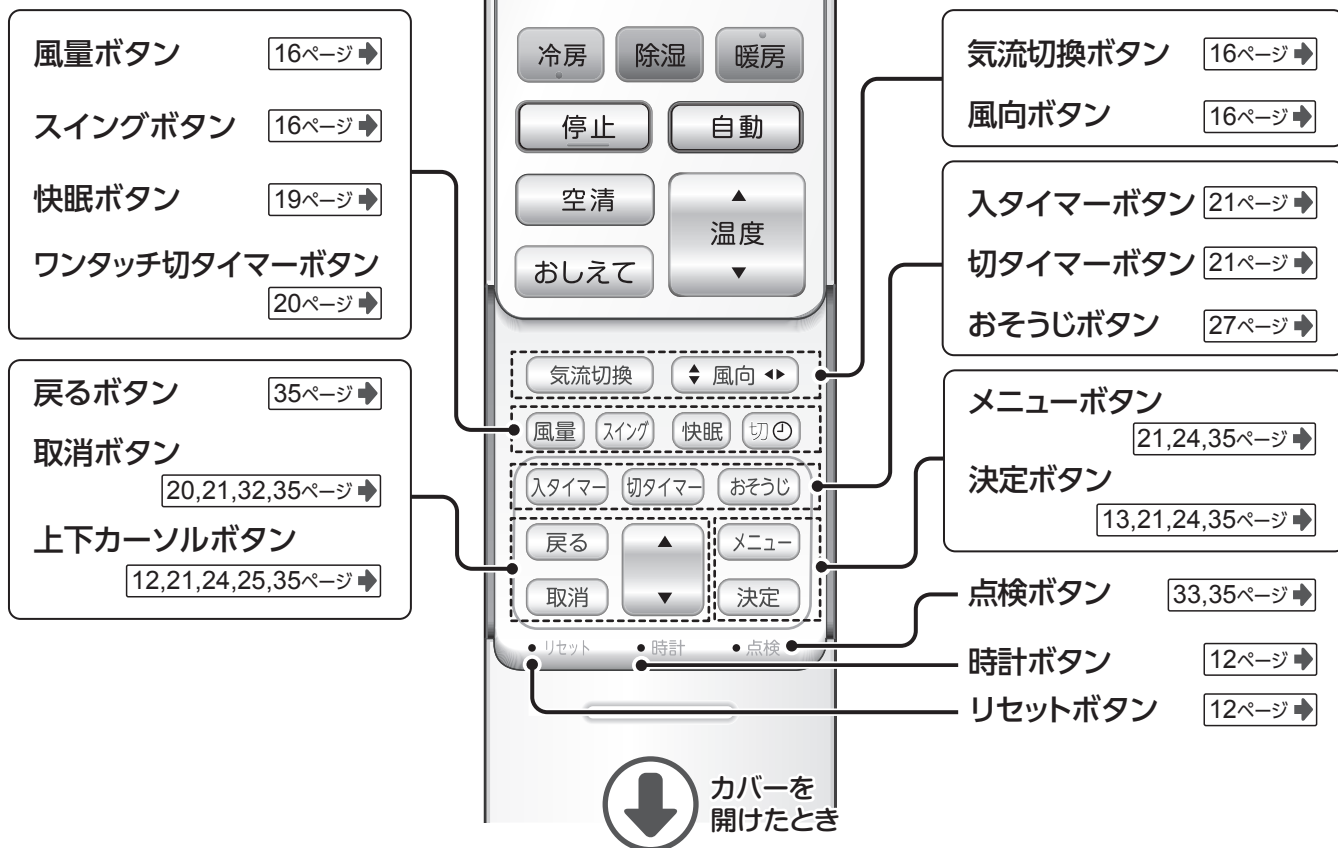

お願い

- 落としたり、水などをかけたりしないでください。
- 高温や低温になるところに置かないでください。(直射日光に当たるところやストーブなどの近く、テレビやホットカーペットの上、窓際など)
- リモコンでほかの電気機器が動作するときは、電気機器を離すか、販売店にご相談ください。
- 電子瞬時点灯方式、またはインバーター方式の蛍光灯が点灯中は、リモコンの信号を受信できず運転、停止をしないことがあります。このようなときは、販売店にご相談ください。
- 開口部に針や棒を差し込まないでください。

運転前の準備と確認

リモコン

電池を入れる

- 1 カバーをはずして単4形アルカリ乾電池を入れる

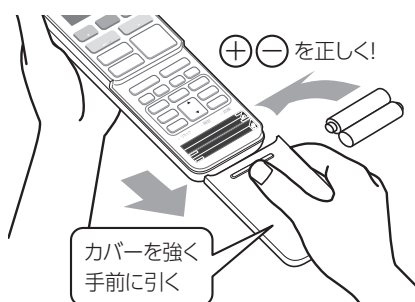

- 2 リセットボタンを押す

- 年設定が表示されますので、右側の“年月日・時刻の設定”を参照して年月日と時刻を合わせてください。



- 3 カバーを取り付ける

年月日・時刻の設定



- 1 時計ボタンを押す



- 2 “年”を合わせる

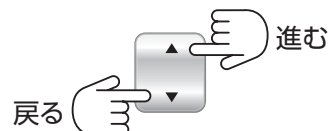

- 1回押すと1年ずつ変わります。押し続けると連続で変わります。

- 3 “月”を合わせる

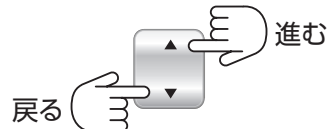

- 1回押すと1月ずつ変わります。押し続けると連続で変わります。

- 4 “日”を合わせる

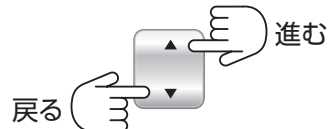

- 1回押すと1日ずつ変わります。押し続けると連続で変わります。

- 5 “時刻”を合わせる

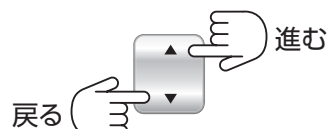

- 1回押すと1分ずつ、押し続けると10分ずつ変わります。

お知らせ

- 乾電池の寿命は通常のご使用で約1年です。
- リモコンに [電池] が表示される、停止画面のとき絵もじ表示部に [電池交換] が表示される、室内ユニットの受信音がしない、お望みの運転ができないなどの症状が出たときは、乾電池を交換して下さい。
- 乾電池を交換するときは、新しい同じ種類の単4形アルカリ乾電池を2本お使いください。
- 1カ月以上使わないときは、故障を避けるため乾電池を取り出してください。

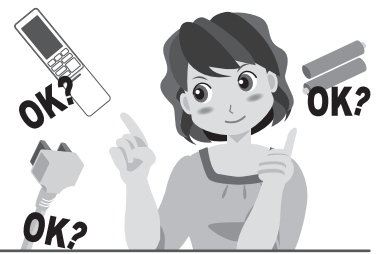

室内ユニット

電源プラグをコンセントに差し込む

- 電源プラグをコンセントに差し込んだ後、運転準備に3～8分間かかります。この間はリモコンの信号を受信し、運転ランプなどが点灯しますが、運転は開始しません。

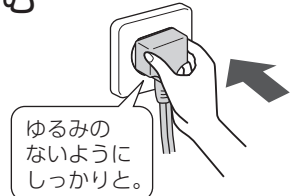

絵もじ表示部

年設定

11年

- “年設定11年”が表示されます。
- “年”は西暦下2桁で表します。

決定する



月数が点滅



- “年”が設定されます。月数が点滅します。

決定する



日数が点滅



- “月”が設定されます。月数の点滅が止まり、日数が点滅します。

決定する



時刻が点滅



- “日”が設定されます。日数の点滅が止まり、時刻が点滅します。

決定する



12月24日 10:48

- “時刻”が設定され、時計が動き始めます。

送受信の確認

リモコンを本体送受信部に向けて



- 受信音が鳴り、運転ランプと空清ランプが点灯したら正しく送受信されています。
- **停止** を押すと、受信音が鳴り運転が停止します。



送受信できる距離
本体真正面で
7m程度

- リモコンホルダーにリモコンを取り付けてお使いのときは、取付場所から信号が送受信されることを確かめてください。

お知らせ

- リモコンは室内ユニットからの信号を受信できる場所でお使いください。本体送受信部との間にカーテン・ふすまなど信号をさえぎるものがあると動作しません。
- 日光などの光が本体送受信部に影響を与えているときは、送受信できる距離が短くなります。
- リモコンを本体の斜め位置から操作すると送受信できる距離が短くなります。
- **メニュー** で **決定** を押したときは、室内ユニットからリモコンへ信号が送られますので2秒以上本体送受信部に向けておいてください。

自動



エアコンが運転の種類(冷房または暖房)を選んで運転します。
また、明るさセンサーでお部屋の明るさを検知し自動で弱めの運転を行います。

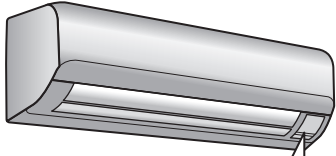

- 空清/チェック
- タイマー/おそうじ
- 運転

運転：緑が点灯

ピピッが鳴るとき

運転設定が基準点に戻ったことをお知らせします。▶10ページ



自動運転したいときは **自動**



- 風量は“自動”だけです。

停止するときには

- 停止した後は自動クリーニング運転が始まります。
(おそうじランプが点灯します)

※運転時間が10分未満のときはクリーニング運転をしません。

停止

▶26ページ

温度を変えるときは **温度**

- 1回押すと0.5°Cずつ変わります。押し続けると連続で変わります。
- 設定できる温度の範囲は17.0°C～30.0°Cです。

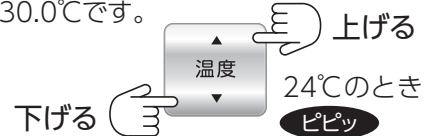

自動の運転内容について

設定温度に応じてエアコンが自動的に運転の種類(冷房または暖房)を選んで運転します。また、お部屋が暗くなると設定温度を自動的に弱めに設定して運転します。

●明るさセンサーによる運転

明るさセンサーが、室内ユニットの周りが暗いと検知したとき、設定温度を冷房運転時は高め、暖房運転時は低めに調節した運転を行います。また、本体のランプが自動的に暗くなります。

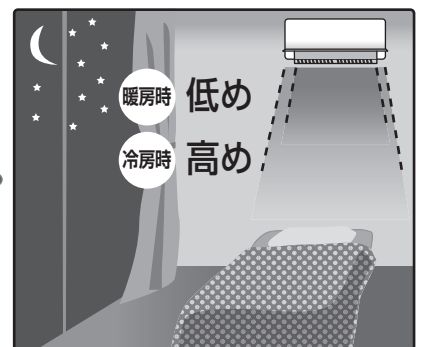
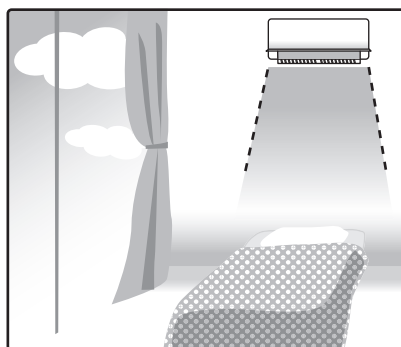

冷房・暖房・除湿



冷房
暖房

冷房・暖房運転は、温度や風量をお好みに設定できます。

除湿

お部屋の温度をあまり下げずに湿気を取って、快適にします。

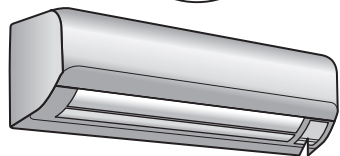

空清/チェック ●
タイマー/おそうじ ●
運転 ●

運転：緑が点灯

ピピッが鳴るとき

運転設定が基準点に戻ったことをお知らせします。◀10ページ▶

暑いときは
冷房



寒いときは
暖房



湿気を取りたいときは
除湿



● 暖房運転開始時、室内ユニットが暖まるまで風は出ません。
※ 運転中、室内ユニットの温風が止まったり、室外ユニットから水や湯気が出たりしますが異常ではありません。

● 押すごとに…
除湿の運転内容が変わります



停止するときは

● 停止した後は自動クリーニング運転が始まります。
(おそうじランプが点灯します)
※ 運転時間が10分未満のときはクリーニング運転をしません。



▶26ページ▶

温度を変えるときは **温度**

● 1回押すと0.5℃ずつ変わります。
押し続けると連続で変わります。
● 設定できる温度の範囲は17.0℃～30.0℃です。

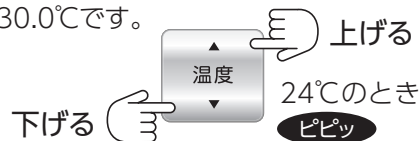

暖房運転時の除霜(霜取り)運転について **異常ではありません**

暖房運転中に室外ユニットの熱交換器に霜が付くことがあります。性能の低下を防ぐために自動的に除霜(霜取り)運転を行います。このとき、室内ユニットの温風が止まったり、室外ユニットから水や湯気が出ますが、異常ではありません。除霜運転は停止直後にも行うことがあります。
(おしえて で除霜運転を確認できます。)



除湿の運転内容について **除湿(再熱除湿)**

● 湿度を取った空気をあたため適温にして、お部屋にお届けします。
● 除湿能力は、強・弱・微、温度は17.0℃～30.0℃に設定できます。

(おすすめ設定例) 夏場の蒸した湿気を取りたいとき

除湿強

雨の日のジメジメした湿気を取りたいとき

除湿微

● 風量は“自動”だけです。

お知らせ

- お部屋の大きさ、室内/外の状況によっては、設定温度にならないことがあります。
- 冷媒の流れる音がすることがありますが、異常ではありません。
- 除湿運転時、室内外の状況によっては、暖房運転をすることがあります。
- 除湿運転時、外気温が低いときは、室内温度が設定温度より低くなる場合があります。
- 送風運転をしたり風が止まることがありますが、異常ではありません。
- 冷房・除湿運転時、上下風向ルーバーを水平より下向きで長時間運転すると、上下風向ルーバーから水滴が落ちることがあります。

風の設定 (風量・風向き・スイング)

ビピッ が鳴るとき
 運転設定が基準点に戻ったことをお知らせします。◀10ページ

運転のしかた

風の設定(風量・風向き・スイング・気流切換)



上下風向ルーバーの動作

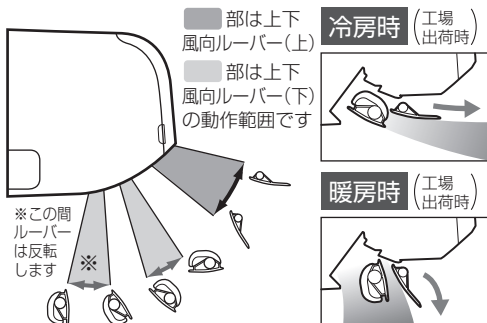

風量を変えるときは
風量

風向きを変えるときは
風向

スイングさせたいときは
スイング



上下に風向きを変えたいときは左側を好みの位置ではなす(下限で **ビピッ**)



左右に風向きを変えたいときは右側を好みの位置ではなす(正面で **ビピッ**)



気流切換

運転中(自動・冷房・暖房・除湿)に **気流切換**

- 押すごとに...
 - 入射気流 → 正面スポット (ビピッ)
 - 入射気流 → 右スポット (ビピッ)
 - 入射気流 → 左スポット (ビピッ)
 - 気流切換解除 (ビピッ)

風向きの種類が変わります

- 風量は“自動”で運転します。

風向きを微調整するときは...

- ◀風向▶で調節します。風向きを分かりやすくするために、スイングを解除にしてください。

気流切換)

- 押すごとに…
冷房、暖房 または 空清 のときは

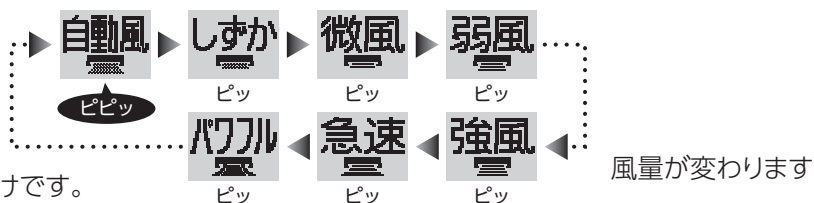

- 自動、除湿運転のときの風量は“自動”だけです。
- 風量を“しずか”にすると、次回運転時の風量は“自動”になります。
- 風量が“パワフル”のとき、リモコン表示部に「パワフル」と「自動」の両方が表示され、自動で風量を調整します。
- 風量が“強風”、“急速”や“パワフル”などで風の音が気になるときは、風量を1段階下げることをおすすめします。

気流切換の設定について

- スポット気流で快適な風向きを選べます。
- 押すごとに左右風向ルーバーが段階的に動きます。
- 風向ルーバーは手で動かさず、必ずリモコンで調整を行ってください。
- 最大風量となる風向位置は [36ページ](#) を参照してください。

- 押すごとに…

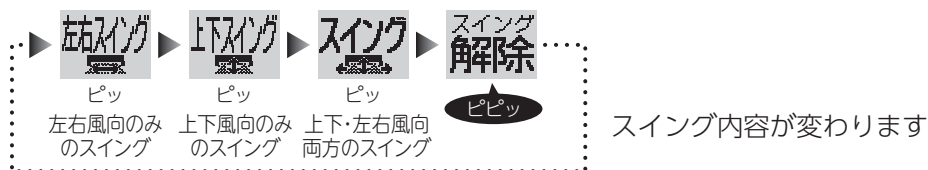

- 上下風向ルーバーのスイングの中心位置を変えたいときは を、左右風向ルーバーの中心位置を変えたいときは を押します。風向きを分かりやすくするために、スイングを解除にしてください。



スポット気流…一か所だけに集中して風を送ります。

スポット気流

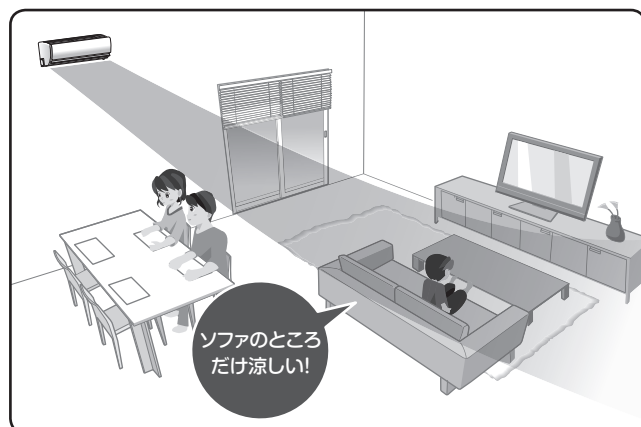

お知らせ

- 選ばれたスポット気流によって、左右風向ルーバーの向きが変わります。
- 気流切換運転中に を押すと、気流切換運転が解除されます。
- 気流切換運転中に運転を止めたとき、次回の運転時は同じ内容で運転します。
- 空清運転時は、 の操作はできません。
- 左右風向ルーバーは、スポット気流を設定時、約30°の範囲で調節できます。それ以外は、左端から右端の範囲で調整できます。

空清

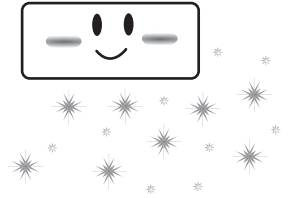

浮遊するウィルスやカビ菌をプラズマイオンチャージャーで帯電させエアコン内部で捕集します。その後、ドレン水で洗い流し屋外排出しますので、お部屋の空気をきれいに保ちます。

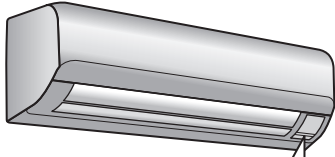

空清/チェック：青が点灯

空清/チェック
タイマー/おそうじ
運転

運 転：緑が点灯

空気をきれいにしたいときは 空清



停止するときは

停止

または

空清

●停止した後は自動クリーニング運転が始まります。
(おそうじランプが点灯します)

※運転時間が10分未満のときはクリーニング運転をしません。 [26ページ](#)→

エアコン運転と併用するとき

風量や風向きはエアコン運転の設定が優先されます。

運 転 中	エアコン運転中に空清運転をする	空清
	空清運転中にエアコン運転をする	冷房 または 自動 暖房 除湿
止 め る 時 刻	空清運転とエアコン運転両方を止める	停止
	空清運転だけを止める	空清

お知らせ

●空清運転は、タバコの有害物質（一酸化炭素など）は除去できません。時々窓を開けて空気を入れ換えてください。

運転のしかた

空清



カバーを開けたとき

快眠



おやすみ前にお使いください。冷房・暖房・自動運転中に快眠運転を行うと時間の経過とともに、きめ細かい温度調整をします。

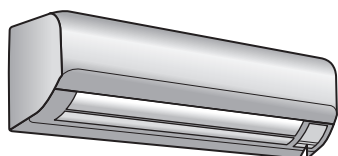

空清/チェック ●
タイマー/おそうじ ●
運 転 ●

運 転：緑が点灯



おやすみまえは 快眠運転

運転中に

● 押すごとに…

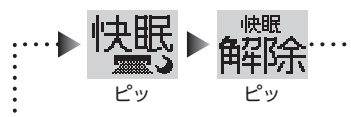

- 快眠運転中は、室内ユニット表示部が暗くなります。また、リモコン上部に「快眠」が表示されます。
- 快眠は、切タイマーと併用することができます。
- 除湿運転時、空清運転時は、快眠運転の設定ができません。

取り消すときは



- 受信音が鳴り、室内ユニット表示部が明るくなります。また、リモコン上部の「快眠」が消えます。
- 風量は自動となります。
- 快眠運転中に(風量)を押すと、快眠運転は取り消されます。また、快眠+切タイマーを併用している場合、(風量)を押すとタイマーは設定されたままで、快眠運転のみが取り消されます。

運転のしかた

快眠

タイマーを使う

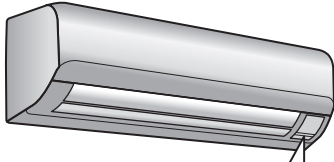

タイマー/おそうじ：
だいたい点灯

空清/チェック ●
タイマー/おそうじ ●
運転 ●

運 転：緑が点灯

もっと便利に

タイマーを使う



カバーを
開けたとき

ワンタッチ切タイマー

設定した時間に、自動で運転を停止します。 [37ページ](#)▶

運転中に ワンタッチ切タイマー

● 押すごと（3秒以内）に…

※表示例は夜10時（22：00）に予約したときの表示です。



- リモコン表示部に運転を停止する時間とタイマー表示部が表示されます。
- 運転停止後は、自動クリーニング運転のフィルター掃除のみ行い、内部乾燥は行いません。
- 停止中も前回の運転内容で切タイマー設定ができ、運転を始めます。

取り消すときは

※タイマー予約は解除されますが
運転は続けます。

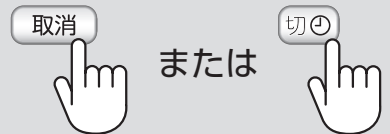

タイマー表示部について

入タイマー

予約時刻より右側がすべて点灯します。

(例) AM6:00 に
入タイマー予約したとき



切タイマー

現在時刻から予約時刻まで点灯します。
現在時刻に合わせ表示が変わります。

(例) (現在時刻 AM7:00 に)
AM12:00 に切タイマー予約したとき



入/切・切/入タイマー

(例) AM6:00 に運転、
AM10:00 に停止予約したとき

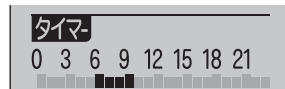

運転する時間帯が点灯します。
予約した時間になると、表示が変わります。

AM6:00 になり運転を始め、
AM8:00 になったとき



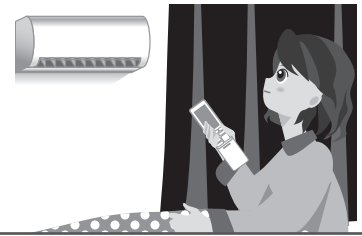

入タイマー・切タイマー

運転開始・停止を時刻で設定します。リモコンの現在時刻を合わせてから操作してください。◀12ページ▶

① 入タイマーのとき  切タイマーのとき 

② 運転を始めたい(停止したい)時刻に合わせる

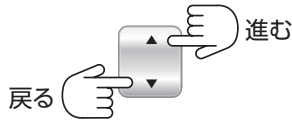

絵もじ表示部に予約時刻と現在の運転モードが交互に点滅



- 1回押すと10分ずつ、押し続けると1時間ずつ変わります。
- 予約の設定時刻は、前回設定した時刻が表示されます。前回と同じ時刻でよいときはそのまま**③**に進んでください。

③ 予約する  タイマー表示部に予約内容を表示



- 切タイマーのときは、予約時刻に運転終了後、自動クリーニング運転のフィルター掃除を始めます。内部乾燥は行いません。
- 切/入タイマーで予約したときの切タイマーでは、自動クリーニング運転はしません。
- 停止中も前回の運転内容で切タイマー設定ができ、設定すると運転を始めます。

取り消すときは

※予約時刻を変更するときは、・を押すと設定変更できます。





設定の例(入/切タイマー予約)

午前6:00に運転させて、午前10:00に止める場合

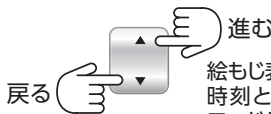

① 

② 運転開始の午前6:00に設定する 

③ 

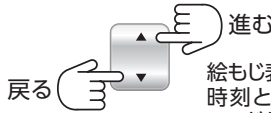
④ 

⑤ 運転停止の午前10:00に設定する 

⑥  タイマー表示部に予約内容を表示 

もっと便利に



タイマーを使う

毎日タイマー

毎日同じ時刻に、運転と停止をくり返すことができます。

① 入/切タイマー、または切/入タイマーを設定する。

②  で、『毎日タイマー』を選び、『あり』に設定する。▶24,25ページ▶

-  を押すと、タイマー予約は解除されます。
- 入タイマーのみまたは、切タイマーのみでは設定できません。
- 毎日タイマー設定の切タイマー予約時刻になると、前回設定内容の自動クリーニングを始めます。
- 設定中に運転・停止ができます。また、その場合最後に運転した設定で毎日タイマー運転を実施します。
- 設定中に切タイマー+快眠を設定した場合は、設定時の1回のみ快眠運転が有効となります。次のタイマー運転は快眠運転は解除されます。
- 設定中のタイマー表示部は、 で切タイマーを設定した場合でも毎日タイマー設定時刻を表示します。
- 設定中に で切タイマーを設定し停止した場合は、フィルタ清掃および内部乾燥運転を実施します。



情報を見る(おしえて)



運転時間や電気代・CO₂排出量・温度など、節約・エコに役立つ情報をリモコンで見ることができます。



運転情報を知りたいときは **おしえて**

● 押すごとに表示内容が変わります

お願い

- リモコンを操作すると室内ユニットから信号が送られてきますので、情報を表示するまで、リモコンを本体送受信部に向けておいてください。

「おしえて」を押して信号を受信できなかったときは絵もじ表示部に「おしえて」が表示されますので、もう一度やり直してください。

「前回」と「今回」について

「前回」…停止中に表示される内容です。最も新しい運転の運転開始から停止までを表します。

「今回」…運転中に表示される内容です。現在運転中の運転開始から「おしえて」を押したときまでを表します。

カバーを開けたとき

運転中

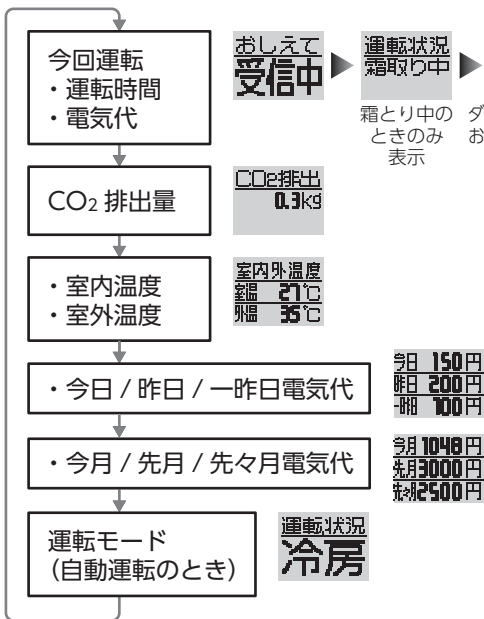

停止中

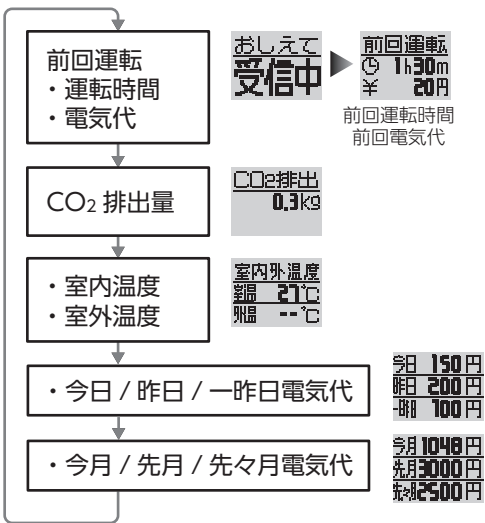

もっと便利に

情報を見る(おしえて)



表示について ※表示する電気代・CO₂ 排出量・温度は目安です。

運転時間・電気代 … 運転時間・電気代をお知らせ

- 運転中は今回の、停止中は前回の内容が表示されます。

CO₂ 排出量 … 消費電力量から CO₂ 排出量をお知らせ

- 運転中は運転開始から、停止中は前回運転時の消費電力量からの CO₂ 排出量を計算して表示します。

表示例

今回運転	CO₂排出
🕒 1h30m	0.3kg
¥ 20円	

消費電力が少ないとき、電気代が「0円」、CO₂ 排出量が「0.0 k g」と表示、また使用量によっては「オーバー」と表示されることがあります。

室内温度／室外温度 … お部屋の中の温度や外の温度をお知らせ

表示例

室内外温度	表示する範囲	
室温 27°C	… - 5°C ~ 45°C	室温… - 6°C以下のときは「L」、46°C以上のときは「H」を表示します。
外温 35°C	… - 20°C ~ 60°C	外温… - 21°C以下のときは「L」、61°C以上のときは「H」を表示します。 空清運転のときなど「-」と表示されることがあります。

今日／昨日／一昨日電気代 … 今日、昨日、一昨日の電気代をお知らせ

今月／先月／先々月電気代 … 今月、先月、先々月の電気代をお知らせ

- 積算した消費電力量から電気代を計算して表示します。電気代は、毎月1日になると、今月電気代は自動的に0（ゼロ）になります。このとき、今回の運転時間・電気代・CO₂ 排出量も自動的に0（ゼロ）になります。

表示例

今日	150円
昨日	200円
-前	100円

運転モード … 自動運転のときの運転モードをお知らせ

- 運転中に「冷房」または「暖房」と表示されます。

お知らせ

- 操作中に約 10 秒間 **おしえて** を押さないと **終了** が表示され、元の表示に戻ります。
- 停電があったときや電源プラグを抜いたときは、積算された運転時間と電気代、CO₂ 排出量は0（ゼロ）になり、通電が再開されたときから再度積算を始めます。
- 今月／先月／先々月電気代、今日／昨日／一昨日電気代の積算には待機電力なども含まれます。
- 今月／先月／先々月、今日／昨日／一昨日電気代で表示される電気代は目安です。今日／昨日／一昨日電気代を合計しても、今月電気代と一致しないことがあります。
- 電気代は電力会社の契約によって異なります。電気代単価を確認して **X-ニュー** で設定してください。工場出荷時は標準 22 円 / kWh に設定してあります。 [25ページ](#)
- 毎月 1 日の 0 : 00 にリモコンから信号を送信します。本体に信号が届く位置にリモコンを置いてください。信号が受信できないときは、電気代の積算がリセットされません。

メニューの設定



メニューボタンを使って、エアコンの動作などをお好みに設定することができます。リモコンを操作すると室内ユニットから信号が送られてきますので、2秒以上リモコンを本体送受信部に向けてください。

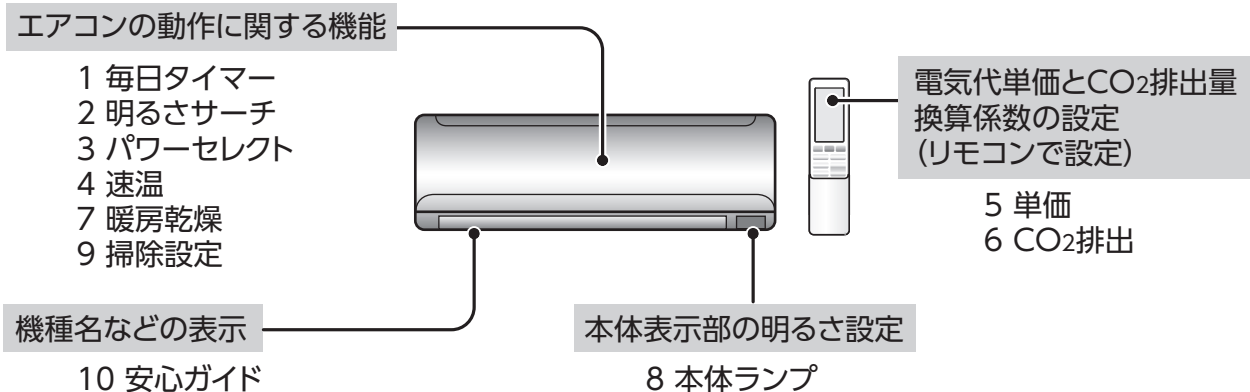

メニューで設定を変える

メニューの設定



- ① **メニュー** を押す

10安心ガイド
1毎日タイマー
2明るさサーチ
- ② **▲** を押して項目を選ぶ

● ボタンを押すたびに項目が変わります。

10安心ガイド
1毎日タイマー
2明るさサーチ
3パワーセレクト
4速温
9掃除設定
10安心ガイド
1毎日タイマー
8本体ランプ
9掃除設定
10安心ガイド
- ③ **決定** を押す

● 設定画面に変わります。
- ④ **▲** を押して設定内容を選ぶ

● 表示は現在設定中の項目です。

(例) 「パワーセレクト」の場合

3パワーセレクト
● 100%
● 75%

3パワーセレクト
● 100%
● 75%

3パワーセレクト
● 75%
● 50%
- ⑤ **決定** を押す

● 設定が終了し、メニュー画面に戻ります。

(例) 「パワーセレクト」の場合

3パワーセレクト
● 100%
● 75%

3パワーセレクト
決定
設定

決定
2明るさサーチ
3パワーセレクト
4速温

お知らせ

- メニューの選択をやめるときは **取消** を押してください。メニューを押す前の状態に戻ります。
- **戻る** を押すと、ひとつ前の状態に戻ります。
- メニューの設定中に約20秒間ボタン操作がないときは、メニューを押す前の状態に戻ります。
- 電池交換をしたりリモコンのリセットボタンを押しても設定した内容を記憶しています。
- 工場出荷時の設定に戻りたいときは、右の表をご覧ください。

説明

1 毎日タイマー 入/切タイマーを毎日実行するかどうかを切り換えます。毎日同じ時刻にタイマー運転をしたいときに設定してください。

2 明るさサーチ 明るさサーチセンサーの有効または無効を切り換えます。据付位置などにより検知できないときや、自動運転時に弱めの運転を無効にしたいときは「なし」に設定してください。

3 パワーセレクト 運転時の最大電流を設定します。ほかの電気製品を同時に使うとブレーカーが落ちるときに設定します。
 ●「75%」、「50%」設定時は、リモコン表示部に「パワーセレクト」が表示されます。
 ●「75%」、「50%」設定時はエアコンの能力を抑えぎみに運転しますのでよく冷えない(暖まらない)ことがあります。

4 速温 暖房運転開始時、急速な暖房をするかどうかの設定をします。
 ●「あり」に設定した場合、はやめに温風を吹き出します。ただし停止時約20~30Wの電力を消費します。「なし」に設定すると、温風の吹き出しが遅くなります。
 ●使用環境によっては、温風が吹き出すまでに時間がかかることがあります。

5 単価 電気代の単価(電力会社との契約単価)を設定します。契約単価は電力会社にお問い合わせください。
 ● を押すごとに1円ずつ変化します。最高50円、最低1円までです。
 ●標準は、時間帯に関係なく一定の単価設定となります。
 ●オール電化は、オール電化住宅で、より精度の高い電気代を表示するために3段階で単価が選べます。なお、時間帯の変更はできません。また、朝と晩は同じ電気代単価の設定となります。

6 CO₂排出 CO₂排出量換算係数(電力会社ごとに設定)を設定します。排出量換算係数は電力会社にお問い合わせください。
 ● を押すごとに0.01kg/kWhずつ変化します。最高1.27kg/kWh、最低0.00kg/kWhです。

7 暖房乾燥 内部乾燥運転のとき、暖房乾燥運転を行うか、行わないかの設定をします。自動クリーニング運転時に、室内の温度・湿度の上昇が気になるときは「なし」に設定してください。詳しくは[26ページ](#)▶
 ●「なし」に設定したときは、内部乾燥運転の運転時間が長くなります。(最大約210分)

8 本体ランプ 室内ユニット表示部の明るさを抑えることができます。

9 掃除設定 連続運転中にフィルターの掃除をさせたいとき設定を行います。毎日決まった時刻にフィルターの掃除をします。
 ●「あり」の時刻設定時、 を1回押すと10分ずつ、押し続けると1時間ずつ変化します。(工場出荷時は0:00に設定してあります。)

10 安心ガイド 機種名と経過年数、異常コードを表示します。故障や不具合などの際にチェックしてください。
 ● を押すごとに表示内容が変わります。約10秒間 を押さなかつたときは絵もじ表示部に が表示されます。
 ●経過年数は、10年経過以降に表示されます。
 ●経過年10年以上が表示された場合は、設計上の標準使用期間を超えているため、ご使用毎に44ページの愛情点検の内容をご確認ください。
 ●異常コードは室内ユニットのランプが点滅しているときに表示されます。

設定

あり 入/切タイマーを毎日実行します。
 なし 毎日実行しません。(工場出荷時の設定)

あり 自動運転時に、明るさサーチセンサーが有効となります。(工場出荷時の設定)
 なし 明るさサーチセンサーが無効となります。

100% (工場出荷時の設定)
 75% 許容される最大電流の75%以内に制御します。
 50% 許容される最大電流の50%以内に制御します。

あり (工場出荷時の設定)
 なし 速温しません。

50円 ~ 1円	オール電化	標準	工場出荷時は22円kwhに設定してあります
		朝 7:00~10:00	工場出荷時は22円kwhに設定してあります
		昼 10:00~17:00	工場出荷時は33円kwhに設定してあります
		夜 23:00~7:00	工場出荷時は9円kwhに設定してあります

1.27 kg/kWh 1.27kg/kWh
 0.00 kg/kWh 0.00kg/kWh
 1.27 kg/kWh 0.00 kg/kWh
 0.00 kg/kWh 1.27kg/kWh
 0.00 kg/kWh 0.00kg/kWh
 1.27 kg/kWh 0.00kg/kWh

あり 暖房乾燥運転を行います。(工場出荷時の設定)
 なし 暖房乾燥運転を行いません。

明るい (工場出荷時の設定)
 標準 表示部の明るさを抑えることができます。

あり 設定された時刻に強制的にフィルター掃除をします。
 なし 強制掃除をしません。(工場出荷時の設定)

決定ボタンを押すと絵もじ表示部に機種名、経過年数、異常コードが表示されます。
 (表示例)

機種名	機種名	経過年	異常コード
RAS-	281J	10年	室内ユニット異常
DX			IC

 ●室内ユニットから信号が送られてきますので、情報を表示するまで、リモコンを本体送受信部に向けておいてください。

自動クリーニング(フィルター掃除+内部乾燥)

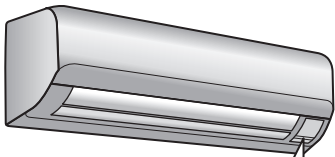

タイマー/おそうじ：
だいたいが点灯

空清/チェック ●
タイマー/おそうじ ●
運転 ●

10分以上運転し、停止した後、
自動でクリーニングします。

自動クリーニングを
途中で停止するときは

※自動で停止するので、通常は必要ありません。

停止



自動クリーニングのしくみ

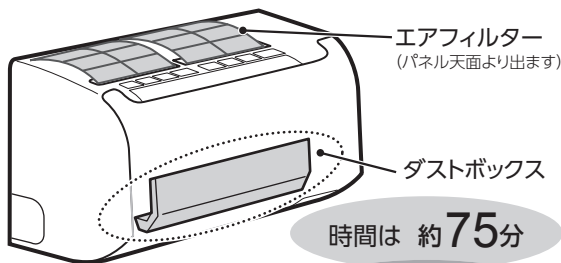

時間は 約75分

電気代は
1回あたり 約2円

フィルター掃除 約10分

ブラシユニットの回転ブラシがエアフィルターのほこりをかき取ります。かき取られたほこりはダストボックス内に排出されます。

- フィルター掃除のとき、エアフィルターは室内ユニット上部から一定時間出てきます。これによって、フィルター掃除が動作していることを確認できます。
- 室内ユニットの設置状況によっては、エアフィルターが天井面に接触してしまうことがあります。
- フィルター掃除が終わると、エアフィルターは自動的に室内ユニット内部に収まります。

内部乾燥運転

カビの発生を抑制するため、(乾燥運転)や(空清運転)をします。室内の温度、湿度の上昇が気になるときは、リモコンで暖房乾燥運転を「なし」に設定することができます。◀24,25ページ

- 上下風向ルーバーが動きます。

自動クリーニングのQ&A

Q お掃除は運転後、毎回
必要なの？

A 毎回がおすすめです

毎回のクリーニングが難しいときは、週に1度を目安に手動クリーニングを行ってください。▶27ページ

Q クリーニング運転中、
他の運転はできないの？

A できます

そのままお好みの運転ボタンを押してください。クリーニング運転を中断して運転を始めます。

クリーニング運転について 詳しくは ▶37ページ

- クリーニング運転は、お部屋をきれいにしたり、すでに発生しているエアコン内部のカビやほこりを取ることはできません。
- 油汚れや喫煙量の多い部屋、湿度の高い部屋などで使うと、エアコン内部(熱交換器や送風ファンなど)が汚れることがあります。付着した汚れやカビは取り除くことができません。
- エアフィルターの汚れを完全に取り除くことはできません。ほこりが残ることがありますが、性能には問題ありません。汚れが気になるときは、フィルターを取りはずして水洗いしてください。▶30ページ

お願い

- フィルター掃除中、前面パネルを開けないでください。開けるとフィルター掃除を中止します。
- 内部乾燥運転中、送風ファンは回転していますので、エアコン本体にさわらないでください。

お手入れ

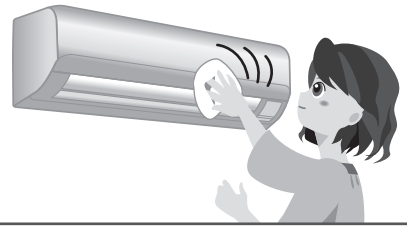
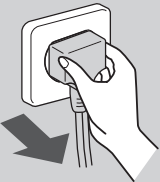
点検・お手入れの前には電源プラグを抜いてください
 運転中はリモコンで運転を停止し、10分以上経ってから電源プラグを抜いてください。

⚠ 警告

禁止 お客様自身でエアコンの内部洗浄を行わない
 エアコンの内部洗浄はお買い上げの販売店または東芝エアコン空調換気ご相談センターに依頼してください。
 誤った方法で内部洗浄を行うと、樹脂部品の破損や電気部品の絶縁不良が発生し、水漏れ・感電あるいは火災の原因になります。

外まわりのお手入れ 汚れが目立ってきたら行ってください

室内ユニット

やわらかい布でからぶきする
 本体の汚れがからぶきで落ちないときは、ぬるま湯（40℃以下）ですすいだ布をよく絞ってふいてください。

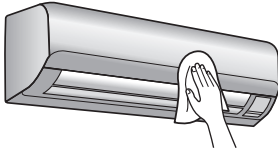

リモコン

やわらかい布でからぶきする
 ※水洗いをしないでください。
 故障の原因となります。

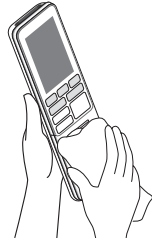

お願い

- アルコール・ベンジン・シンナー・ガラスクリーナー・みがき粉などは使わないでください。製品を傷めます。
- 化学ぞうきんでこすったり、長時間触れたままにしないでください。変質したり表面がはげたりすることがあります。

手動クリーニング 運転停止中にクリーニング運転ができます 長期間使わないときに使用してください



タイマー/おそうじ：
だいたい点灯

空清/チェック
タイマー/おそうじ
運転

カバーを開けたとき

運転停止中に おそうじ

停止するとき
 ※自動で停止するので、通常は必要ありません。

停止

お知らせ

- 運転中は設定できません。運転中に「おそうじ」を押すとリモコンの絵もじ表示部に「運転中」が表示されます。
- 連続運転中に自動でフィルター掃除をさせる「掃除設定」もできます。 [←25ページ](#)

外まわりのお手入れ・手動クリーニング

お手入れ

お手入れ(つづき)

点検・お手入れの前には電源プラグを抜いてください

前面パネルのお手入れ

室内ユニット表示部のチェックランプ(だいだい色)が点灯したとき、
または、リモコンの **おしえて** を押して **運転状況** **ダスト回収** **清掃** が表示されたときは、お手入れをしてください。

お手入れの後は「お手入れ後の試運転」をしてください。 [32ページ](#)▶

取りはずすときは

- ① 前面パネルを開ける
- ② ダストボックスを取り出す
- ③ エアフィルターを取り出す

取り付けるときは

- ③ エアフィルターを取り付ける
- ② ダストボックスを取り付ける
- ① 前面パネルを閉める

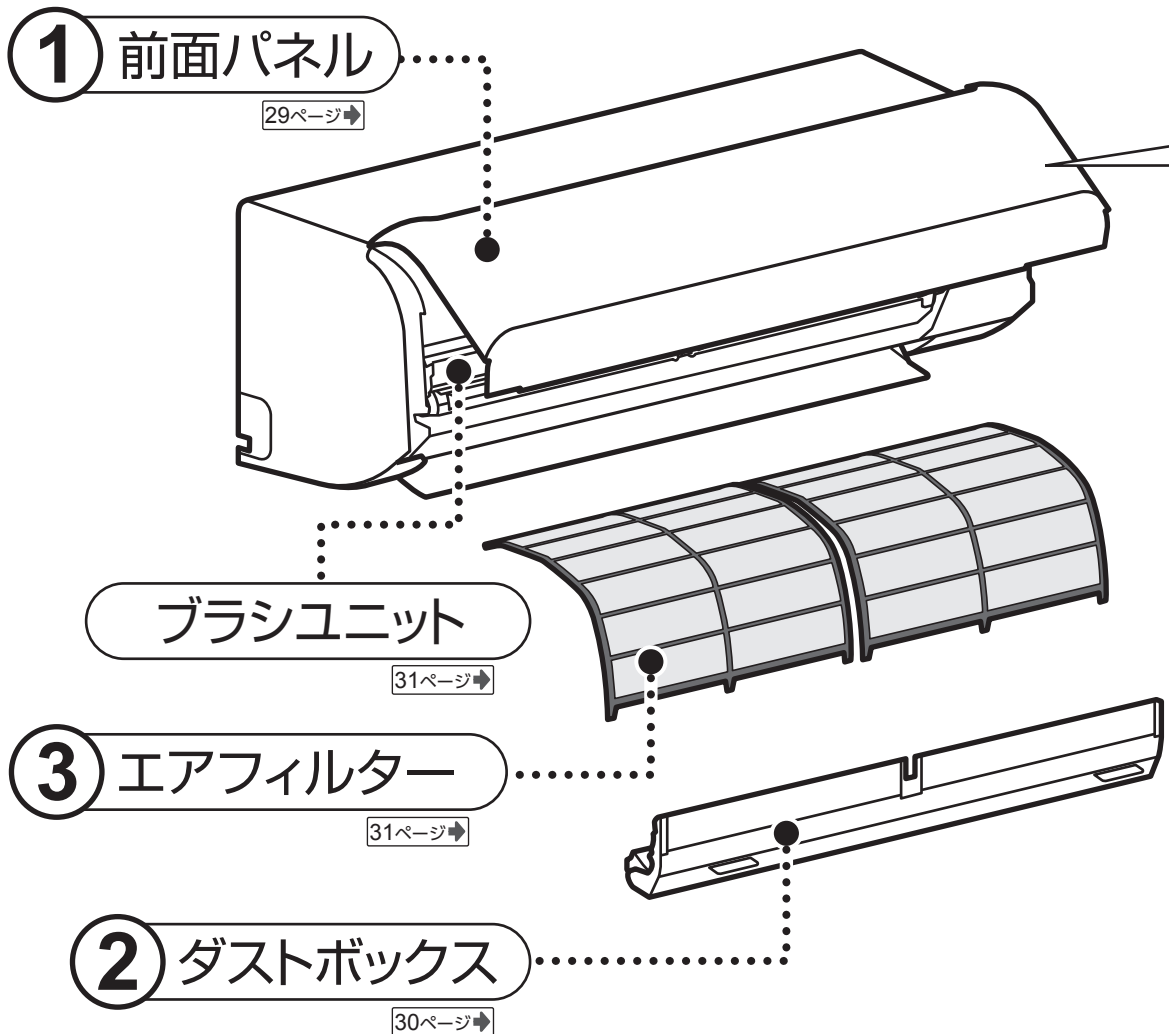

① 前面パネル

開けかた

左右側面の下側についている取っ手を手前に引いてから、カクッと止まる位置まで引き上げます。

前面パネルを更に開くと、前面パネルを固定しているアームがはずれて落ちるおそれがあります。

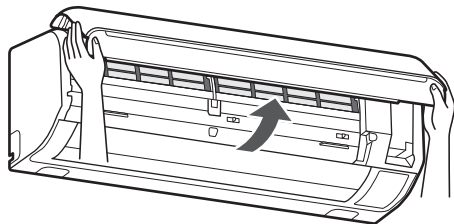

閉じかた

前面パネルを下方に下げ、吹出口上部を2カ所押して閉めます。

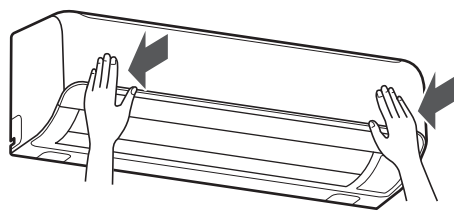

前面パネルを開けるときは、必ず取っ手を持って行ってください。

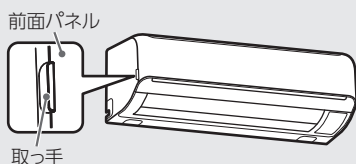

取りはずしかた

前面パネルを止まる位置まで引き上げ、右または左のアームをはずし、手前に引いて取りはずします。

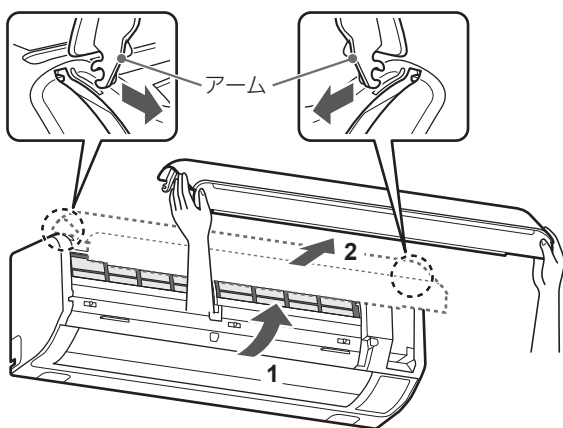

取り付けかた

取りはずしかたと逆の手順で取り付ける
前面パネルを水平位置にして、左右のアームを本体両端の軸の溝に合わせて押し込みます。

左右のアームが確実に奥まで入っていることを確認してください。
すき間があるときは、もう一度やり直してください。

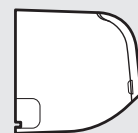

お手入れ方法

やわらかい布でふく

ぬるま湯(40℃以下)ですすいだやわらかい布をよく絞ってふいてください。

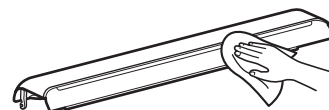

ダストボックス・エアフィルター・ブラシユニットのお手入れ

②ダストボックス

取りはずしかた

1. ダストボックスの固定用レバー(3カ所)をスライドする

前面パネルを開け、左右および中央の固定用レバー(だいたい、3カ所)を矢印の方向に、カチッと止まる位置まで解除側にスライドします。

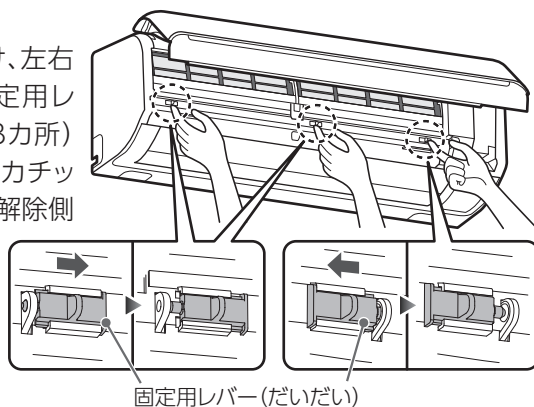

2. ダストボックスを取り出す

左右のつまみを持って上に引き上げてから、手前に引いて取り出します。

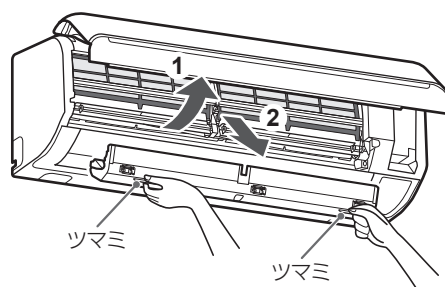

取り付けかた 取りはずしかたと逆の手順で取り付ける

1. ダストボックスを取り付ける

左右のつまみを持って、本体左右および中央の軸の溝に合わせて押し込み、ダストボックスを奥まで入れ押し下げます。

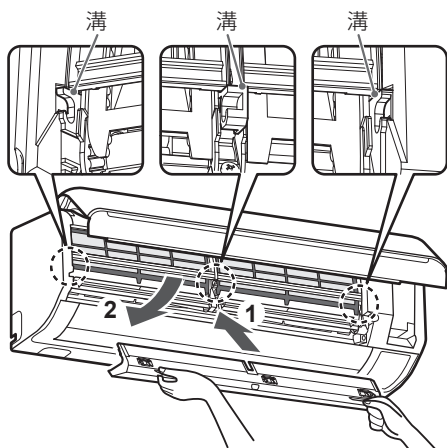

2. ダストボックスの固定用レバー(3カ所)をスライドする

左右および中央の固定用レバー(だいたい、3カ所)を矢印の方向に、止まる位置まで固定側にスライドします。前面パネルを閉じます。

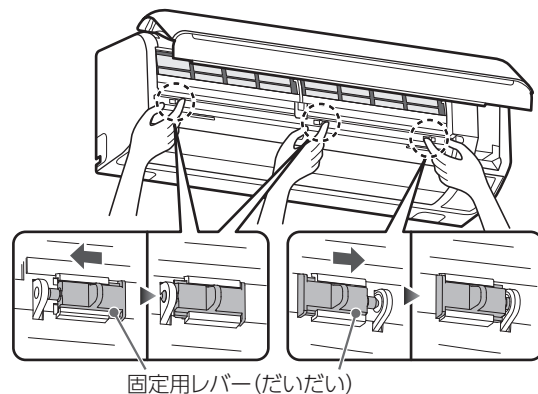

お願い

- ダストボックスを取り付けるときは、固定用レバーを3カ所確実に固定してください。固定されない状態で運転すると、フィルター動作に不具合が生じる可能性があります。

お手入れ方法 掃除機でほこりを吸い取る

- ほこりが出ますのでダストボックスの下にビニールシートなどで養生してください。
- 汚れがひどいときは水洗いをしてください。水洗いした後、完全に乾かしてから取り付けてください。



③エアフィルター

エアフィルターは自動で掃除されます。
汚れが気になるときは、エアフィルターを水洗いしてください。

取りはずしかた

下に引き下げて
取り出す

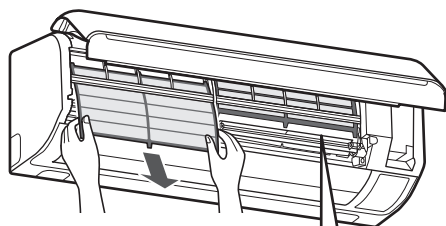

取り付けかた

取りはずしかたと逆
の手順で取り付ける
上に押し上げます。

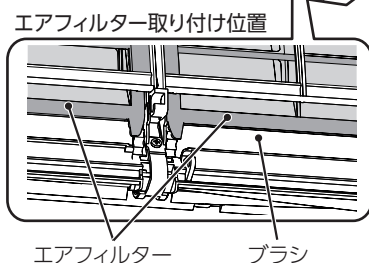

ポイント!

- エアフィルター先端部が奥に突き当たるまで差し込む
- 左右のエアフィルターの高さを均等にする

エアフィルターの表裏

エアフィルターを取り付けるときは、表裏を十分確認してください。
※上下の区別はありません。

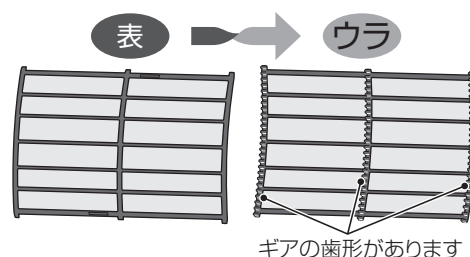

お手入れ方法 洗って乾かす

うすめた洗濯用合成洗剤(弱アルカリ性または中性)を使い、よくすすいでください。
またエアフィルター裏側のギア歯形部やエアフィルター枠の汚れを取り除いてください。



お願い

- 「漂白剤」は使わないでください。故障の原因になります。
- たわしなどでこすらないでください。
- ヘアードライヤーなどの熱風で乾かささないでください。(熱で変形します)
- 洗った後、完全に乾かしてから取り付けてください。

ブラシユニット

汚れが気になるときは、行ってください。

ブラシユニットは取りはずしできません。

お手入れの際は①ダストボックス、②エアフィルターを取りはずしてから行ってください。

お手入れ方法 掃除機でほこりを吸い取る

お願い

- ブラシユニットは取りはずさないでください。
- 水ぶきしたときはよく乾燥させてください。

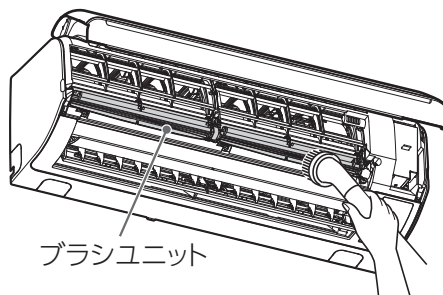

お手入れ(つづき)

点検・お手入れの前には電源プラグを抜いてください

お手入れ後の試運転

エアフィルター・ダストボックス・ブラシユニットのお手入れの後に電源プラグを差し込んでから行ってください。

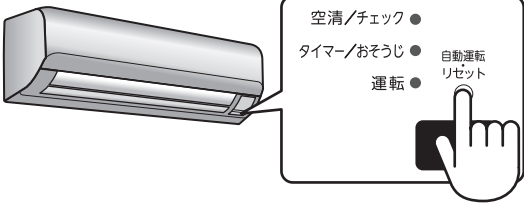
①  約1秒
自動運転になるまで

- チェックランプ (だいだい色) が消灯します。

②  をもう一回 (約1秒) 押す

- 自動運転が停止します。

③ 前面パネルを閉める (閉じているのを確認する)

- 前面パネルが開いていると、エアフィルターが正常に動作しないことがあります。

④ リモコンの **取消** を (10秒以上) 押す

絵もじ表示部に **フィルター掃除** が表示されるまで

- 絵もじ表示は約3秒間表示されます。
- 約2分エアフィルターの動作確認を自動で行います。

<室内ユニット表示部>

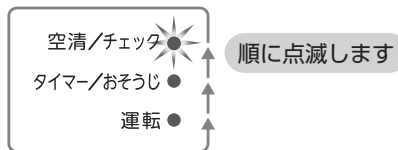

⑤ 室内ユニット表示部のランプを確認する

○ 正常の場合 ● すべてのランプが消灯します。

× 異常の場合

● おそうじランプが点滅します。エアフィルターの取り付け不良が考えられます。

停止 を押して♪ピー♪ (停止音) が鳴ると、チェックランプ (だいだい色) の点灯に変わります。

● もう一度エアフィルターの取りはずし・取り付けを行ってください。 [←31ページ](#)

● 取り付け後**④**に戻って、フィルター掃除が正常にできることを確認してください。

長期間使わないとき

① 手動クリーニングを行う [←27ページ](#)

② クリーニング運転終了後、電源プラグを抜く

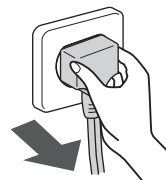

③ リモコンの電池を抜く

● 入れたまま放置すると電池の液漏れや放電の恐れがあります。

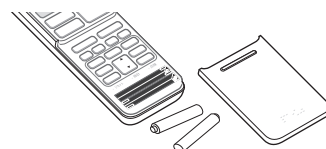

再び使い始めるとき

① 室内・室外ユニットのまわりがふさがれていないか確認する

- ふさがれていると性能が低下し、運転できなくなることがあります。

② リモコンに電池を入れ、年月日・時刻を合わせる [←12ページ](#)

③ 電源プラグを差し込む

定期的な点検

長期間ご利用になると、熱・湿気・ほこりや汚れなどの影響で、使用状態により部品が劣化し、性能が低下したり、においが発生したり除湿水の排水が悪くなったりすることがあります。

通常のお手入れとは別にお買い上げの販売店などによる点検整備 (有料) をお願いします。

室内ユニットのランプが点滅しているとき

一度電源プラグを抜き、30秒後にもう一度差し込み運転

再びランプが点滅するときは、点検・修理が必要

修理を迅速に行うため、下の手順でエアコン状態をリモコンで確認し、下の①～③を販売店または東芝エアコン空調換気ご相談センターにお知らせください。

- ① エアコンの症状
- ② リモコンに表示されるチェックコード
- ③ 室内ユニット表示部のランプの点滅状態



- ① 先の細いもので点検ボタンを押す
 - 設定温度表示部が00に変わります。
 - 絵もじ表示部に点検が表示されます。

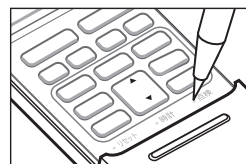

- ② おしえてを押す
 - 絵もじ表示部に受信中表示されます。
 - 設定温度表示部に表示される下表の二桁のチェックコード(最大2個)を確認してください。

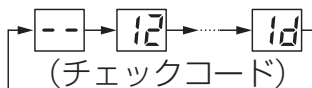

- ③ 解除するときは停止を押す
 - 点検前の停止表示に戻りますが、エアコン本体にはチェックコードが残ります。

お知らせ

- 電源系の異常など故障の内容によっては、チェックコードを表示しないことがあります。
- ランプが点滅していない状態で、チェックコードを確認したときは正しい異常コードを示さないことがあります。
- お客様ご自身での分解・修理をしないで、販売店または東芝エアコン空調換気ご相談センターにお知らせください。

チェックコード表

本表以外のチェックコードが表示されることがあります。

室内ユニット異常(誤配線含む)
00, 01, 04, 0C, 0d, 0E, 10, 11, 12
室外ユニット異常(その他、圧縮機含む)
02, 03, 07, 14, 16, 17, 18, 19, 1A, 1C, 1d, 1E, 1F

チェックコードには、数字とアルファベットが使われています。

5→5 6→6 A→A
b→B C→C d→D

こんなとき

リモコンが使えない

リモコンが見つからないときやリモコンの電池が切れたときは、室内ユニットで応急的な運転(自動運転)ができます。

■ 運転するとき

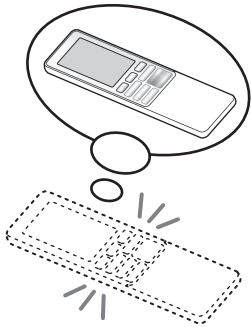

- 自動運転になります。
(温度と風量は自動設定されます。) [37ページ](#)▶
- 運転ランプが点灯します。

■ 停止するとき

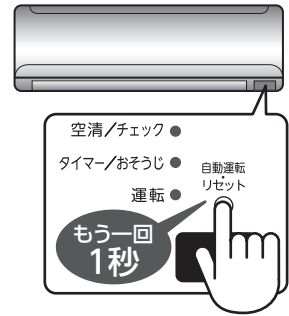

- クリーニング運転はしません。
- 運転ランプが消灯します。

運転音が気になる

運転開始をゆるやかにし運転音を抑えます。

1 20秒押す

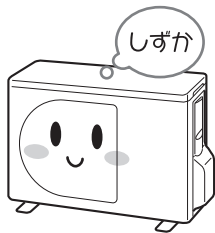

設定完了時
♪ピッピッピッピッピッ

- 10秒後に♪ピッ♪と音がし冷房運転になりますが、そのまま押し続けてください。
♪ピッピッピッピッピッ♪と5回音がし、運転ランプが点滅すると設定完了です。

2 冷房運転を止める



- 解除する場合は①～②の操作をくり返してください。(この場合は、運転ランプは点滅しません。)

停止後、必ずフィルターの掃除をさせたい

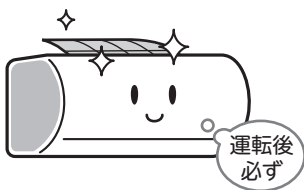

2. キレイ設定

設定すると、エアコンを10分以上運転したあとに、リモコンの **停止** を2回以上押しても、必ずフィルター清掃を行います。フィルター清掃終了後は停止します。

設定は…

右の「リモコンの設定のしかた」で設定します。「キレイ設定」を『あり』にしてください。



1つのリモコンで2台動作させたくない

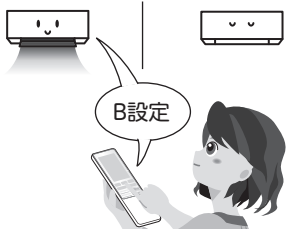

1.AB 切換

一方のリモコンと室内ユニットを B 設定にすると、切り換えた室内ユニットとリモコンの間だけ送受信します。

※工場出荷時は、どちらも A 設定になっています。

設定は…

右の「リモコンの設定のしかた」「室内ユニットの B 設定のしかた」で設定します。

リモコンの設定のしかた

① 先の細いもので点検ボタンを押す
(絵もじ表示部に **点検** が表示されます。)

② **Xメニュー** を押す

③ **上下** を押して変更したい項目を選ぶ

④ **決定** を押す

⑤ **上下** を押して設定内容を選ぶ

⑥ **決定** を押す

●「キレイ設定」のとき、設定が完了すると室内ユニットから♪ピッピッピッ♪と3回音がします。

※♪ピッピッピッ♪と音がしないときは、リモコンの設定を工場出荷時に戻してから、もう一度設定し直してください。

⑦ **戻る** または **取消** を押す

⑧ **停止** を押す (絵もじ表示部の **点検** が消灯します。)

工場出荷時の設定

1 AB切換	A	(工場出荷時)
	B	
2 キレイ設定	なし	(工場出荷時)
	あり	



室内ユニットの B 設定のしかた

① 室内ユニット表示部の **自動運転リセット** を約 1 秒押す

② B 設定したリモコンの **冷房** を押して冷房運転をする
(室内ユニットは B 設定となります。)

③ **停止** を押す

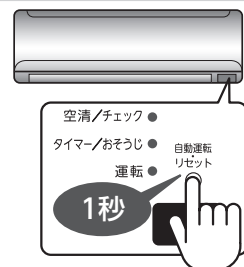

こんなとき

困ったとき、必要なとき

詳しい運転内容

自動、暖房、冷房、除湿、空清運転

運転を開始したとき

- 室内ユニットの上下風向ルーバーが開きます。

停止を押したとき

- リモコンの表示部に運転時間や電気代が表示されます。
- リモコンが信号を受信できなかったときや **停止** を2回続けて押したときは、リモコンの絵もじ表示部は運転時間や電気代を表示しません。

(絵もじ表示部例)



運 転 中

- 風が止まったり、送風運転になったりすることがありますが異常ではありません。
- 調節された風向きやスイングは次回運転時も同じ内容になります。
- 風向きを変えたり、スイングさせると風の強さが若干変化することがあります。
- 最大風量となる風向位置は以下の通りです。

風量設定	ルーバー	操作ボタン	風向位置
急 速	上 下	風向 ◀ ▶ 	基点音が鳴ってから、ピッが19回鳴った位置
	左 右	風向 ▲ ▼ 	基点音が鳴った位置

空清運転について

- 風量が“自動”のとき、風量が“強風”から“しずか”の間で変化します。“強風”ですばやく空気をきれいにしたあとは、“しずか”な運転を行います。

快眠運転、タイマー運転

快眠運転について

- 快眠運転時の設定温度は、おやすみ前に快適だと感じる温度に設定してください。
- 設定温度に近づけた後、少し温度を下げ、その後温度を徐々に上げていきます。

ぐっすり快眠のしくみ

快眠ボタンを押して室温が設定温度に近づいたら、快眠運転を行います。

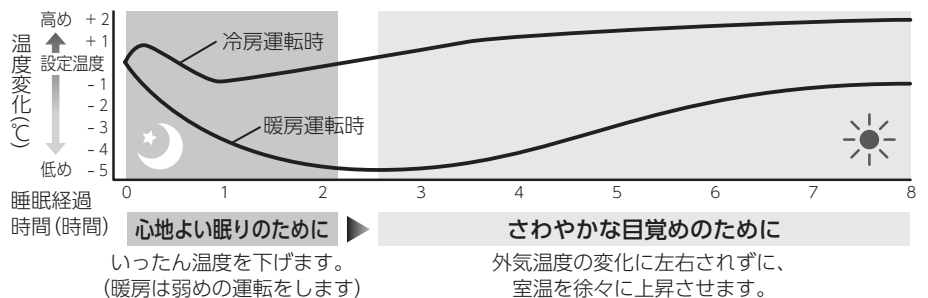

お願い

切タイマーを入タイマーと併用するときは、切タイマーを先に予約した後、入タイマーを予約してください。入・切タイマー予約中に を押し、入・切タイマー予約は解除され、切タイマーのみ予約されます。



入・切タイマーについて

- タイマー予約中に **停止** を押すと、タイマー予約が取り消されすべての運転が止まります。
- リモコンはエアコン本体に信号が届く位置に置いてください。リモコンからの信号が届かないと、予約時刻は最長30分ずれることがあります。
- 日付と連動したタイマー設定はできません。

クリーニング運転

- クリーニング運転中にタイマーの設定をすると自動クリーニング運転は解除されます。
- フィルター掃除中はエアフィルターの動作音などの音がします。
- 就寝時などに動作音が気になるときは、切タイマー予約をしてください。切タイマーでは、運転終了後フィルター掃除のみ行い、内部乾燥は行いません。
- リモコンはエアコン本体に信号が届く位置に置いてください。切タイマー時刻に、リモコンからの信号が届かないと自動クリーニング運転を行いません。ただし毎日タイマー設定中は、リモコンからの信号が届かない場合でも、切タイマー時刻に前回設定内容の自動クリーニング運転を行います。
- クリーニング運転時、エアコン内部を乾燥させるため、室内の温度・湿度が上がる場合があります。

運転条件

表の条件で運転することをおすすめします。
この条件以外で運転すると、保護装置が働き運転できないことがあります。

冷房運転	外気の温度 約21℃~43℃	部屋の温度 約21℃~32℃
	部屋の湿度 80%以下 80%をこえた状態で長時間運転すると室内ユニットの表面に露がつき、水滴が落ちることがあります。	
暖房運転	外気の温度 約21℃ 以下	部屋の温度 約28℃ 以下
除湿運転	外気の温度 約1℃~38℃	部屋の温度 約10℃~32℃

自動運転（リモコンが使えないときの応急運転）

お部屋の温度と外気の温度に応じて、適切な運転の種類・設定温度・風量切換・風向を自動的に選びます。目安としてお部屋の温度が25℃になるように運転します。

お願い

自動運転をするときは、室内ユニット表示部の **自動運転** を10秒以上押し続けしないでください。（押し続けるとサービス時やエアコン移設時に使う、強制冷房運転になります）

暖房特性

- 外気の熱を吸収して室内へ運び、暖房する方式（ヒートポンプ方式）です。
- 通常は外気温度が下がるにつれて暖房能力は低下しますが、インバーターの働きにより、暖房能力の低下を防ぎます。それでも暖房能力が不足のときは、ほかの暖房器具と併用してください。

故障かな？

故障かな？

困ったとき、必要なとき

このようなときには		説明・調べるところ	
運転ランプ	運転ランプ（緑）がゆっくり点滅している	故障ではありません	● 運転中（入タイマー予約含む）停電になると、再通电したときに点滅します。リモコンで運転を開始すると点滅が点灯に変わります。 また再通电時、タイマー予約は取り消されますので、再度タイマー予約をしてください。
	運転ランプ（緑）、タイマーランプ（だいたい）がはやく点滅する（1秒間に約5回）		● 「室内ユニットのランプが点滅しているとき」の手順に従って、不具合内容を確認してください。◀33ページ
	室内ユニット表示部のランプが暗い		● メニュー で「本体ランプ」を『標準』に設定していませんか？ ▶25ページ ● 快眠運転中ではありませんか？ ▶19ページ ● 明るさサーチセンサーによる弱めの運転時は、本体のランプが自動的に暗くなります。▶14ページ
リモコン操作	リモコンで送受信できない	もう一度お調べください	● リモコン送受信部を本体送受信部に向けてボタンを押しましたか？ ▶13ページ ● 運転停止直後ではありませんか？（運転停止直後は室内ユニットからリモコンに信号を送っています） →もう一度ボタンを押してください。 ● リモコンの電池の向き（+・-）が逆ではありませんか？ ▶12ページ ● リモコンの電池切れではありませんか？
	風向 を押しても 上下風向ルーバーが動かない・ 左右ルーバーが狭い範囲しか動かない		● 入タイマー予約になっていませんか？ ▶21ページ ● クリーニング運転になっていませんか？ ▶37ページ ● 気流切換（スポット気流）を設定していませんか？ 気流切換運転時は左右ルーバーの動作範囲が狭くなります。
	温度 を押しても 設定温度が表示されない		● 空清運転になっていませんか？ ▶36ページ
	風量 を押しても 風量が変わらない		● 自動運転、または除湿運転になっていませんか？ ▶36ページ
	運転中に 停止 を押しても エアコンが止まらない		● 自動クリーニング運転中ではありませんか？ ▶26ページ ● 霜取り運転中ではありませんか？ ▶15ページ
	おしえて を押しても 受信音がしない （表示が変わらない）		● リモコンを操作した後、情報が表示されるまで、本体送受信部に向けておきましたか？ ● おしえて を押した直後、または運転停止直後は、室内ユニットからリモコンへ情報送信中のときがあり、リモコンの操作を受け付けないことがあります。再度リモコン操作を行ってください。

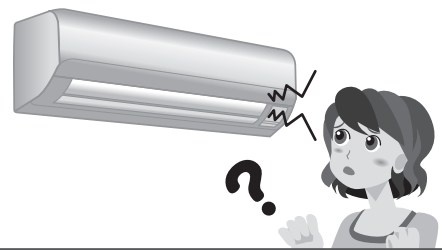

このようなときには	
リモコン表示	<p>絵もじ表示部に <small>運転状況</small> <small>運転異常</small> <small>ダストボックス</small> <small>フィルター</small> <small>清掃</small> <small>異常あり</small> が表示される</p> <p>または、室内ユニット表示部の チェックランプ（だいだい）が 点灯している。</p>
	<p>絵もじ表示部に <small>運転異常</small> <small>空清点検</small> が 表示される</p>
音がする	<p>室内ユニット</p> <p>電源プラグ挿入時、エアコン 停止時、前面パネル開閉時</p>
	<p>エアコン運転中</p>
	<p>クリーニング運転中 (フィルター掃除)</p>
	<p>その他</p>
	<p>プラズマイオンチャー ジャーからパチパチと音が する</p>
室外ユニット	<p>エアコン運転中</p>
	<p>停止中</p>

説明・調べる場所	
故障ではありません	<ul style="list-style-type: none"> ● おしえて を押して <ul style="list-style-type: none"> ■ <small>運転状況</small> <small>ダストボックス</small> <small>清掃</small> が表示されたら、ダストボックスのお手入れをしてください。 ←28ページ ■ <small>運転状況</small> <small>フィルター</small> <small>異常あり</small> が表示されたら、エアフィルターを取りはずし、再度取り付けをしてください。 ←30,31ページ
ご相談ください	<p>プラズマイオンチャージャーの故障が考えられますので、お買い上げの販売店または「東芝エアコン空調換気ご相談センター」にご相談ください。</p> <p>プラズマイオンチャージャーには高電圧電極があり、お客様ご自身が点検・修理等を行うことは危険ですから絶対にしないでください。</p>
故障ではありません	<ul style="list-style-type: none"> ● 上下風向ルーバーの初期設定の位置決めの音（グググッ、カタカタ）やフィルターの初期設定の位置決めの音（バチッパチッ、グググ、パタン）が約2分間することがあります。 ● 空清運転、またはクリーニング運転中にプラズマイオンチャージャーからシャー、ジーと音がすることがあります。 ● 冷媒の流れが切り換わるとき、プシューと音がします。 ● 温度の変化により、部品が伸び縮みするときピシピシと音がします。 ● 冷媒が流れるとき、シュルシュル、ググググッと音がします。 ● 除湿運転時、カチッという弁の動作音がします。 ● エアフィルターを動かすため、フィルターの動作音（グググ、カタッ）がします。 ● エアフィルターのほこりをかき取るため、ブラシの接触音（シュリシュリ）がします。 ● 運転を停止したときは、2～3分後にカチッというリレーが切れる音がします。 ● 運転停止中に、外が強風のとき風を切る音がすることがあります。 ● 排水管付近からのポコポコ音は、室外の空気が排水管より室内に流れる音です。特に気密性の高い部屋で換気扇を使用したときに発生します。気になるときは対応部品（別売部品有償）を用意してありますので、お買い上げの販売店または「東芝エアコン空調換気ご相談センター」にご相談ください。
ご相談ください	<p>プラズマイオンチャージャーの故障が考えられますので、お買い上げの販売店または「東芝エアコン空調換気ご相談センター」にご相談ください。</p> <p>プラズマイオンチャージャーには高電圧電極があり、お客様ご自身が点検・修理等を行うことは危険ですから絶対にしないでください。</p>
故障ではありません	<ul style="list-style-type: none"> ● プシュー音は、冷媒の流れが変化する音です。 ● 運転開始時のカチカチ音は、運転を最適にコントロールするために制御弁を位置合わせする音です。 ● 外気の温度が低く室外ユニットを予熱しているときは、停止中に室外ユニットからキーンという音が聞こえることがあります。

故障かな？

困ったとき、必要なとき

故障かな？ (つづき)

故障かな？

困ったとき、必要なとき

このようなときには		説明・調べる場所
エアコンの運転・動作	エアコンが運転しない	<p>もう一度お調べください</p> <ul style="list-style-type: none"> ● 電源プラグ挿入直後ではありませんか？ 運転準備に3～8分かかります。この間は運転しません。 ● 電源プラグがコンセントから抜けていませんか？ ◀13ページ ● ブレーカーかヒューズが切れていませんか？ ● 停電ではありませんか？ ● 運転を停止した直後ではありませんか？ →機械を保護するために3分間は運転しません。 ● リモコン送受信部を本体送受信部に向けてボタンを押しましたか？ ◀13ページ ● 入タイマー予約になっていませんか？ ◀21ページ
	冷房・暖房が弱い (途中で止まる)	
	風が止まる	<p>故障ではありません</p> <ul style="list-style-type: none"> ● 暖房運転中の霜取りになると室内ユニットの温風が停止します。 ● 冷房・除湿運転時、風が止まることがあります。
	設定温度にならない	
上下風向ルーバーが かってに動く		
上下風向ルーバーが 前回運転時と違う位置に来る	<ul style="list-style-type: none"> ● 室温が設定温度と異なる場合があります。(設定温度と運転開始時の温度との差が大ききとき。また、外気温度も大きく影響します。) ● 運転を停止した場合、上下風向ルーバーは一度全開になり、その後閉じます。(自動クリーニング運転中は、少しだけルーバー角が開いた状態になることがあります。) ● 停電などが発生した場合、調節されていた位置の記憶はリセットされ標準角度になります。 	
におい	<p>故障ではありません</p> <ul style="list-style-type: none"> ● 壁やじゅうたん、家具、衣類などのおいが空気の流れによって出てくるためです。 ● 空清運転、またはクリーニング運転中に、オゾンがわずかに発生し、においを感じる場合があります。 	
霧・露などが出る	室内ユニット 霧が出る	<p>故障ではありません</p> <ul style="list-style-type: none"> ● お部屋の空気が急速に冷やされて、霧が出る場合があります。 ● 冷房運転、除湿運転、またはクリーニング運転中に、熱交換器に付いた水分が蒸発して霧が見えたり、パネルが曇ることがあります。 ● 上下風向ルーバーが閉じている、または下向きになっていませんか。冷房・除湿運転時、水平向きより下向きで長時間運転すると霧が付くことがあります。 ● 暖房運転中に室外ユニットに霜が付くことがあります。 ● 暖房効果を高めるために霜取り運転をしますが、そのとき霜がとけて水や湯気となるためです。 ● 冷房・除湿運転時、水滴が落ちることがあります。冷えた配管に空気中の水分が結露したものです。
	露がつく	
	室外ユニット 霜がつく、 水・湯気が出る	

このようなときには

フィルター掃除

フィルター掃除しない
(エアフィルターにほこりが積もっている)

説明・調べるところ

もう一度お調べください

- エアフィルターの取り付け不備が考えられます。
→エアフィルターの取りはずし・取り付けを行いお手入れ後の試運転をしてください。◀32ページ
- 下記の場合、自動クリーニング運転を行いません。
定期的に手動クリーニング運転を行ってください。◀27ページ
 - 運転停止後、こまめに電源プラグを抜いている。
 - 運転停止後、もう一度 **停止** を押している。
 - エアコンを連続で使用している。
- 室内温度が低いとき(約5℃以下)はフィルター機構保護のため、フィルター掃除を行いません。暖房でお部屋を一度暖めてください。
- リモコンの **おしえて** を押して **運転状況** パネル点検 が表示されるときはフィルター掃除を行いません。前面パネルを取り付け直してください。◀29ページ
- リモコンの **おしえて** を押して **運転状況** ダストボックス清掃 が表示されるときはフィルター掃除を行いません。室内ユニット表示部の **自動運転リセット** を押してダストボックスのお手入れをしてください。◀31ページ

長期使用製品安全表示制度に基づく本体表示について

- **本体への表示内容**
経年劣化により危害の発生が高まるおそれがあることを注意喚起するために、電気用品安全法で義務付けられた右の表示を本体の銘板近傍に行っています。
- **設計上の標準使用期間とは**
 - 運転時間や温湿度など、以下の標準的な使用条件に基づく経年劣化に対して、製造した年から安全上支障なく使用することができる標準的な期間です。
 - 設計上の標準使用期間は、無償保証期間とは異なります。また、一般的な故障を保証するものでもありません。
- **標準使用条件** ルームエアコンディショナの設計上の標準使用期間を設定するための標準使用条件による (JIS C 9921-3)

【製造年】 本体の銘板の中に西暦4桁で表示してあります。

【設計上の標準使用期間】 10年
設計上の標準使用期間を超えてお使いいただいた場合は、経年劣化による発火・けが等の事故に至るおそれがあります。

		冷 房	暖 房	
環境条件	電源電圧	製品の定格電圧による 50/60Hz		
	室内	温度	27℃(乾球温度)	20℃(乾球温度)
		湿度	47%(湿球温度19℃)	59%(湿球温度15℃)
	室外	温度	35℃(乾球温度)	7℃(乾球温度)
		湿度	40%(湿球温度24℃)	87%(湿球温度6℃)
	設置条件	製品の据付説明書による標準設置		
負荷条件	住宅	木造平屋、南向き和室、居間		
	部屋の広さ	製品能力に見合った広さの部屋(畳数)		
想定時間	1年間の使用日数(東京モデル)	6月2日から9月21日までの112日間	10月28日から4月14日までの169日間	
	1日の使用時間	9時間/日	7時間/日	
	1年間の使用時間	1,008時間/年	1,183時間/年	

- 設置状況や環境、使用頻度が上記の条件と異なる場合、または、本来の使用目的以外でご使用された場合は、設計上の標準使用期間より短い期間で経年劣化による発火・けがなどの事故に至るおそれがあります。

故障かな？

困ったとき、必要なとき

仕様

形名	室内ユニット		室外ユニット		室内ユニット		室外ユニット		室内ユニット		室外ユニット						
	RAS-221JDX(W)		RAS-221JADX		RAS-251JDX(W)		RAS-251JADX		RAS-281JDX(W)		RAS-281JADX		RAS-402JDX(W)		RAS-402JADX		
種類	冷房・暖房兼用スプリット形				冷房・暖房兼用スプリット形				冷房・暖房兼用スプリット形				冷房・暖房兼用スプリット形				
電源	単相100V				単相100V				単相100V				単相200V				
冷房	能力 (kW)	2.2 (0.7~3.1)				2.5 (0.7~3.2)				2.8 (0.7~3.3)				4.0 (0.8~4.5)			
	消費電力 (W)	485 (155~740)				625 (155~830)				680 (155~890)				1260 (150~1570)			
	運転電流 (A)	5.71				6.79				7.31				6.85			
	エネルギー消費効率	4.54				4.00				4.12				3.17			
暖房	運転音 (dB)	46	45	47	46	47	47	47	47	49	51	49	51				
	面積の目安 (m ²)	鉄筋アパート 南向き洋室 木造南向き和室		15		17		19		28		18					
	標準能力 (kW)	2.2 (0.7~4.8)				2.8 (0.7~5.0)				3.6 (0.7~5.9)				5.0 (0.6~7.7)			
	標準消費電力 (W)	440 (170~1355)				615 (170~1365)				830 (170~1750)				1320 (125~2735)			
通年	運転電流 (A)	5.18 (最大15.0)				7.24 (最大15.0)				8.65 (最大20.0)				7.10 (最大15.0)			
	エネルギー消費効率	5.00				4.55				4.34				3.79			
	運転音 (dB)	46	45	47	47	47	48	48	48	51	48	51					
	面積の目安 (m ²)	鉄筋アパート 南向き洋室 木造南向き和室		10		13		16		23		18					
通年エネルギー消費効率	5.8				5.8				5.8				5.0				
区分名	A				A				A				C				
質量 (kg)	11		33		11		33		11		38		11		33		
外形寸法 (高さ×幅×奥行) (mm)	250×790×255		550×780×290		250×790×255		550×780×290		250×790×255		550×780×290		250×790×255		550×780×290		

- 仕様表は日本工業規格 (JIS C 9612) にもとづいています。
- 仕様に表示している暖房標準能力値 (kW) は、日本工業規格 (JIS C 9612) に定められている外気温 7℃室内温度 20℃で運転した場合を示します。寒冷地や特に外気温の低い場所で使用する場合は販売店に相談してください。
- 能力、標準能力、消費電力、標準消費電力の () 内の値は、最小値~最大値を表します。
- 製品仕様は改良のため変わることがあります。
- リモコンで停止したときもマイコンを動かすため、電源が単相 100V の場合は約 0.5W、単相 200V の場合は約 0.7W の電力を消費します。
- エネルギー消費効率の数値は冷房運転または暖房運転のときの消費電力当たりの冷房能力または暖房能力を表したものです。
- 通年エネルギー消費効率の数値は、1 年間を通してある一定条件のもとにエアコンを使用したときの消費電力 1kW 当たりの冷房・暖房能力を表したものです。
- J-Moss (JIS C 0950) の規定に基づき、対象となる 6 物質 (鉛、水銀、カドミウム、六価クロム、ポリブロモビフェニル、ポリブロモジフェニルエーテル) の含有について情報を公開しています。詳しくはホームページをご覧ください。
<http://www.toshiba.co.jp/tha/>

この製品は、日本国内用に設計されているため海外では使用できません。また、アフターサービスもできません。
This product is designed for use only in Japan and cannot be used in any other country.
No servicing is available outside of Japan.

据え付けについて

据え付け



警告

据え付けは、お買い上げの販売店または据え付け専門業者に依頼する

お客様ご自身ですると、火災・破裂・感電・けが・水漏れの原因になります。

- 霜取り、除湿の水はけのよいところに設置してください。
- 次のような場所には設置しないでください。
 - ・ テレビ、ステレオ、ラジオなどが 1 m 以内にあるところ。1 m 以上であっても受信感度の弱い場合は、雑音小さくなるまで離してください。
 - ・ 高周波機器(業務用マシン、業務用マッサージ器など)、無線機器等があるところ。誤動作します。
 - ・ 油、蒸気、油煙や腐食性ガスの発生するところ。
 - ・ 海岸地区のような塩分の多いところ。
 - ・ 機械油の多いところ。
 - ・ 海岸地区、ビルディング上階部など常時強風の当たるところ。
 - ・ 温泉地のような硫化ガスの発生するところ。
 - ・ クレーン車、船舶など移動するものへの設置。
 - ・ 暖房運転時、エアコンの吹出口真下にカーテンボックス等の障害物があると、効果が出ないことがあります。

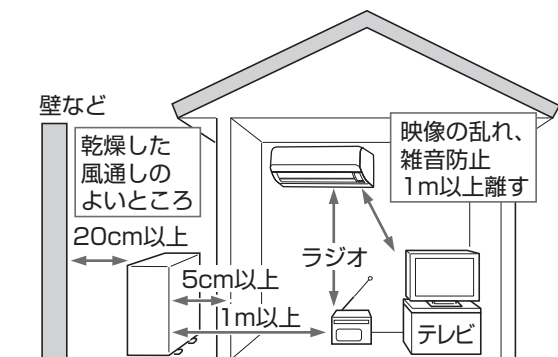

運転音にもご配慮を

- 運転音や振動がほかへ伝わったり増大したりしないように、十分な強度がある場所に設置してください。
- 室外ユニットの吹出口からの風や運転音が隣家の迷惑にならない場所に設置してください。
- エアコン運転中に異常音がある場合は、お買い上げの販売店にご相談ください。

積雪や氷結にもご配慮を

- 積雪地では、室外ユニットの吸込口や吹出口が雪でふさがれ、暖まりにくくなったり故障のもとになったりすることがあります(詳しくはお買い上げの販売店にご相談ください)。
- 寒冷地では氷結防止のため、除霜水がたまらずに円滑に流れるように配慮してください。氷結すると暖まりにくくなったり、故障の原因になったりすることがあります。

アースの設置について



警告

アース工事は販売店または専門業者に依頼する

アースが不完全な場合は、感電の原因になります。アース線は、ガス管、水道管、避雷針、電話のアース線に接続しないでください。

- 室内のコンセントにアースがある場合は、室内ユニットにアースを取り付けることができます。
- アースを取り付けると、万一の感電事故のほか、室外ユニットに内蔵している周波数変換装置(インバーター)の高周波によって室外ユニット表面に電気を帯びるのを防ぎます。アースが取り付けられていないと、室外ユニット表面に触れたとき、電気を感じる場合があります。
- ノイズを吸収するためにもアースの取り付けは必要です。

電気工事について



警告

電源は必ず定格電圧でエアコン専用回路を使用する

電源コードが専用コンセントまで届かないときは、専用コンセントの増設を専門業者に依頼すること

延長コードを使用すると故障や火災の原因になります。

移設について



警告

移設・修理するときは、お買い上げの販売店または東芝エアコン空調換気ご相談センターへ依頼する

専門知識がないと、火災・破裂・感電の原因になります。

- 引っ越しや増改築などでエアコンを移設するときは、強制冷房運転による冷媒回収が必要です。◀34ページ(別途移設費用が必要です)
- 周波数(50 / 60Hz)は、自動切り換えです。



家庭用エアコンには最大でCO₂(温暖化ガス)3,600kgに相当するフロン類が封入されています。地球温暖化防止のため、移設・修理・廃棄等にあたってはフロンの回収が必要です。

冷媒の「見える化」表示について

この表示は、家庭用エアコンに温暖化ガス(フロン類)が封入されていることを、ご認識いただくための表示です。エアコンの取りはずし時はフロンの回収が必要です。(廃棄時には家電リサイクル法の制度に基づき適正な引き渡しをしていただければ、確実にフロンの適正処理がなされます。)



保証とアフターサービス

必ずお読みください**修理・お取り扱い・お手入れについてご不明な点は****お買い上げの販売店へご相談ください。**

販売店にご相談ができない場合は、下記の窓口へ

東芝エアコン空調換気ご相談センター

フリーダイヤル

**0120-1048-00**

受付時間：365日 9:00～20:00

携帯電話・PHSなど 03-5326-5038 (通話料：有料)

FAX 045-461-3493 (通話料：有料)

- お客様からご提供いただいた個人情報は、修理やご相談への回答、カタログ発送などの情報提供に利用いたします。
- 利用目的の範囲内で、当該製品に関連する東芝グループ会社や協力会社に、お客様の個人情報を提供する場合があります。

保証書(別添)

- この東芝ルームエアコンには、保証書を別途添付しております。
- 保証書は、必ず「お買い上げ日・販売店名」等の記入をお確かめのうえ、販売店から受け取っていただき内容をよくお読みした後、大切に保管してください。
- 保証期間はお買い上げの日から1年間(冷媒回路部品は5年間)です。詳しくは保証書をご覧ください。
- 保証期間中の故障は、保証書の内容に基づき、無料修理となります。無償商品交換ではありません。

補修用性能部品の保有期間

- ルームエアコンの補修用性能部品の保有期間は製造打ち切り後10年間です。
- 補修用性能部品とは、その製品の機能を維持するために必要な部品です。

部品について

- 修理のために取りはずした部品は、特段のお申し出がない場合は弊社にて引き取らせていただきます。
- 修理の際、弊社の品質基準に適合した再利用部品を使用することがあります。

修理を依頼されるときは

ご使用中に異常が生じたときは、38～41ページの内容をお調べください。それでも異常が認められる場合は、33ページのチェックコードと室内ユニットのランプの点滅状態を確認して、お使いになるのをやめ、電源プラグを抜いてからお買い上げの販売店にご連絡ください。修理は専門の技術が必要です。

■保証期間中は

保証書の規定にしたがって、販売店が修理させていただきます。なお、修理に際しましては、保証書をご提示ください。

■保証期間が過ぎている場合は

修理すれば使用できる場合は、ご希望により有料で修理させていただきます。

■修理料金の仕組み

修理料金は技術料・部品代・出張料から構成されています。	
技術料	故障した商品を正常に修復するための料金です。
部品代	修理に使用した部品代金です。
出張料	商品のある場所へ技術者を派遣する料金です。

■ご連絡いただきたい内容

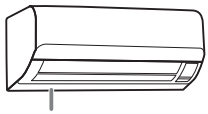
品名	ルームエアコン	
形名	本体形名	
お買い上げ日	年 月 日	形名表示
故障の状況	できるだけ具体的に(チェックコード)	
ご住所	付近の目印等も併せてお知らせください。	
お名前		
電話番号		
訪問希望日		
便利メモ	お買い上げの販売店名を記入しておくとお便利です。 TEL.	

**愛情点検****長年ご使用のルームエアコンの点検を!**

このような症状はありませんか。

- 電源コードやプラグが異常に熱い。
- 電源プラグが変色している。
- 焦げくさいにおいがする。
- プレーカーが頻繁に落ちる。
- 架台や吊り下げなどの取付部品が腐食していたり、取付がゆるんだりしている。
- 室内ユニットから水が漏れる。
- 誤って異物や水を入れてしまった。
- 運転音が異常に大きい。
- 電源コードに破れがある。
- その他の異常や故障がある。

このような症状のときは、ご使用を中止して、お買い上げの販売店または東芝エアコン空調換気ご相談センターにご相談ください。

廃棄時のお願い

2001年4月施行の家電リサイクル法では、お客様がご使用済みのエアコンを廃棄される場合は、収集・運搬料金と再商品化等料金(リサイクル料金)をお支払いいただき、対象品を販売店や市町村に適正に引き渡すことが求められています。

東芝ホームアプライアンス株式会社

エアコン事業部

〒101-0021 東京都千代田区外神田 2-2-15 (東芝昌平坂ビル)

<http://www.toshiba.co.jp/tha/>

SN:E075003553-②