

TOSHIBA

Leading Innovation >>>



東芝ルームエアコン 家庭用

取扱説明書

室内ユニット <形名>

RAS-221JDR(W)
RAS-251JDR(W)
RAS-281JDR(W), (X)
RAS-361JDR(W)
RAS-401JDR(W)
RAS-402JDR(W), (X)
RAS-562JDR(W), (X)
RAS-632JDR(W), (X)
RAS-712JDR(W)

室外ユニット <形名>

RAS-221JADR
RAS-251JADR
RAS-281JADR
RAS-361JADR
RAS-401JADR
RAS-402JADR
RAS-562JADR
RAS-632JADR
RAS-712JADR



東芝エアコン
おまかせ

大清快

- このたびは東芝ルームエアコンをお買い上げいただきまして、まことにありがとうございました。
- この商品を安全に正しく使用していただくために、お使いになる前にこの取扱説明書をよくお読みになり十分に理解してください。
- お読みになったあとは、お使いになるかたがいつでも見られるところに必ず保管してください。
- 保証書を必ずお受け取りください。

日本国内専用品
Use only in Japan

もくじ

もっと便利に

メニューで設定を変える

お手入れ

ご使用の前に

安全上のご注意	4～7 ページ
必ずご使用前にお読みください。	
各部のなまえ	8 ページ
室内ユニット	8
室外ユニット	9
付属品(リモコンホルダーの取り付け・取りはずし)	9
リモコン	10
運転前の準備と確認	12 ページ
リモコンに電池を入れる	12
リモコンの年月日・時刻の設定	12
室内ユニットの準備・送受信の確認	13

運転のしかた

おまかせ自動	14 ページ
おまかせ自動運転の運転内容について	15
冷房・涼風・暖房・除湿	16 ページ
暖房運転の除霜(霜取り)運転について	16
除湿の運転内容について(再熱除湿・ランドリー)	17
ピコイオン空清	18 ページ
エアコン運転と併用するとき	18
ピコイオン空清のしくみ	18
風量・風向き・スイング	19 ページ
風量を変えるとき	19
風向きを変えるとき	19
スイングさせたいとき	19
上下風向ルーバーの動作	19

もっと便利に

快適気流	20 ページ
風あて・風よけ・ワイド気流・スポット気流	
タイマーを使う	22 ページ
快眠切タイマー	22
入タイマー・切タイマー	23
毎日タイマー	23
ダッシュ暖房	24 ページ

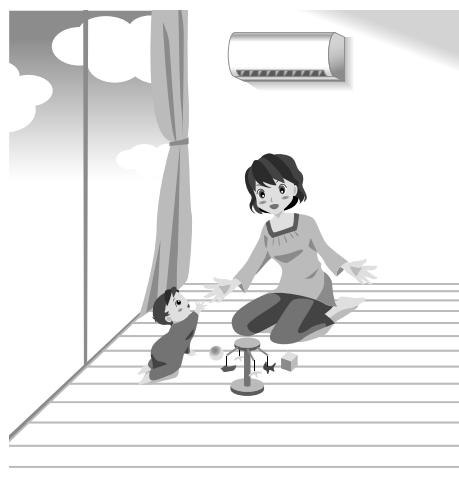

おまかせ自動・風あて・風よけ

設定温度に応じてエアコンが自動的に運転の種類を選びます。快適気流で『風あて』または『風よけ』を選べば、人のいる方向に風を送ったり(“風あて”の場合)、人に風を当てない(“風よけ”の場合)ように、自動で左右の風向きも調節します。また、お部屋に人がいないときや、お部屋が暗くなったときは自動的に弱めの運転で節電します。



涼風運転

季節の変わり目や夜間などちょっと涼しくしたいときにおすすめの機能です。冷房ボタンを2度押すことで涼風運転となり、最小約45Wの低消費電力運転で冷風をお届けします。



リアルタイムモニター **25** ページ

消費電力表示について	25
表示を変えたいとき (その他の表示)	25

情報を見る (おしえて) **26** ページ

運転情報を知りたいとき	26
表示について	27

メニューの設定 **28** ページ

1. 手動掃除
2. 毎日タイマー
3. 人サーチ
4. 明るさサーチ
5. 自動切
6. パワーセレクト
7. 単価
8. CO₂排出
9. 暖房乾燥
10. 本体ランプ
11. 掃除設定
12. 安心ガイド

自動クリーニング **30** ページ

自動クリーニングのしくみ	30
自動クリーニングの Q & A	30
クリーニング運転について	30

お手入れ **31** ページ

外まわりのお手入れ	31
手動クリーニング	31
ダストボックスのお手入れ	32
前面パネルのお手入れ	33
エアフィルター・ブラシユニットのお手入れ	34
お手入れ後の試運転	36
長期間使わないとき (再び使い始めるとき)	36
定期的な点検	36

困ったとき・必要なとき

室内ユニットのランプが点滅しているとき **37** ページ

こんなとき **38** ページ

リモコンが使えない	38
1つのリモコンで2台動作させたくない	38
アクティブ人サーチセンサーの設定をお部屋に合わせたい	38
停止後、必ずフィルターの掃除をさせたい	38
運転音が気になる	39

詳しい運転内容 **40** ページ

おまかせ自動、暖房、冷房、除湿、ピコイオン空清	40
タイマー運転	40
クリーニング運転	41
運転条件	41
自動運転 (リモコンが使えないときの応急運転)	41
暖房特性	41

故障かな? **42** ページ

運転ランプ	42
リモコン操作	42
リモコン表示	43
音がする	43
エアコンの運転・動作	44
開閉パネル	44
霧・露などが出る	45
フィルター掃除	45
におい・汚れ	45
長期使用製品安全表示制度に基づく本体表示について	45

仕様 **46** ページ

据え付けについて **47** ページ

据え付け	47
運転音・積雪・氷結にもご配慮を	47
アースの設置・電気工事について	47
移設について	47

保証とアフターサービス **48** ページ

修理・お取り扱い・お手入れについてご不明な点は	48
保証書・補修用性能部品の保有期間・部品について	48
修理を依頼されるときには	48
廃棄時のお願い	48

ピコイオン空清

ピコイオンがお部屋に広がり、お部屋の空気を除菌してキレイにします。

さらに、お部屋の汚れはエアコン内部に集め、ドレン水で自動で洗い流します。

また、ピコイオンのイオンミスト効果でお肌や髪にうるおいをあたえます。

ダッシュ暖房

寒さが厳しい冬に、寒いお部屋を素早く暖める機能です。あらかじめお好みの時刻にダッシュ設定をしておけば、自動で予熱運転をし、『暖房』または『おまかせ自動』ボタンで暖房を開始すると、運転開始後約1分で温風が吹き出し、お部屋を暖めます。



ご使用の前に

運転のしかた

もっと便利に

メニューで設定を変える

お手入れ



困ったとき、必要なとき

安全上のご注意

必ずお守りください



- 商品および取扱説明書には、お使いになるかたやほかの人への危害と財産への損害を未然に防ぎ、安全に正しくお使いいただくために、重要な内容を記載しています。
次の内容(表示・図記号)をよく理解してから本文をお読みになり、記載事項をお守りください。

表示の説明

- | | |
|--|--|
|  警告 「死亡または重傷(*1)を負うことが想定されること」を示します。 |  注意 「軽傷(*2)や物的損害(*3)の発生が想定されること」を示します。 |
|--|--|

- *1: 重傷とは、失明やけが、やけど(高温・低温)、感電、骨折、中毒などで、後遺症が残るものおよび治療に入院・長期の通院を要するものをさします。
- *2: 軽傷とは、治療に入院や長期の通院を要さない、けが、やけど、感電などをさします。
- *3: 物的損害とは、家屋・家財および家畜・ペットなどにかかわる拡大損害をさします。

図記号の説明

- | | | |
|---|--|---|
|  (禁止)を示します。
(してはいけないこと) |  (指示)を示します。
(必ずすること) |  注意を促す内容を示します。 |
|---|--|---|

据え付けるときは

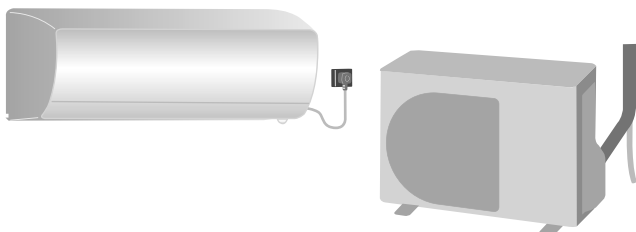

警告



指示

- 据え付けは、お買い上げの販売店または据え付け専門業者に依頼する
お客様ご自身ですると、火災・破裂・感電・けが・水漏れの原因になります。
- アース工事は販売店または専門業者に依頼する
アースが不完全なときは、感電の原因になります。アース線は、ガス管、水道管、避雷針、電話のアース線に接続しないでください。
- 電源は必ずエアコン専用のコンセントを使用する
他の機器と併用すると、火災の原因になります。
- コンセントは新品を使用する
火災の原因になります。

警告

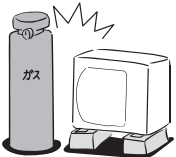

禁止

- 可燃性ガスが漏れるような場所を設置場所に選ばない
万一ガスが漏れてユニットの周囲にたまると火災の原因になります。

- ふる場など、水がかかったり、湿気の多い場所を据え付け場所を選ばない
絶縁劣化により火災・感電の原因になります。

注意

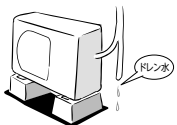

指示

- 漏電ブレーカーが正しく取り付けられているか確認する
正しく取り付けられていないと感電の原因になることがあります。
 - ドレン水が確実に排水できていることを確認する
排水処理が不完全なときは、水が漏れて家財などをぬらす原因になることがあります。

- ※以上の確認方法については、据え付けを行った販売店、または据え付け専門業者へお問い合わせください。



移設・修理するときは



警告



分解禁止

●自分で分解・改造・修理・移設をしない
火災・破裂・感電・けが・水漏れの原因になります。



指示

●移設・修理するときは、お買い上げの販売店または東芝エアコン空調換気ご相談センターに相談する
専門知識がないと、火災・破裂・感電の原因になります。

電源プラグ・コードは



警告



指示

●電源プラグは、ほこりが付着していないか確認し、がたつきのないように刃の根元まで確実に差し込む
ほこりの付着や不完全な接続は、感電や火災の原因になります。



禁止

●電源コードは、破損させたり、加工や途中での接続、タコ足配線などをしない
火災の原因になります。



●電源プラグを抜いてエアコンを停止しない
火災や感電の原因になります。

●電源コードは、重いものを載せたり、加熱したり、引っ張ったりしない
火災や感電の原因になります。

●延長コードを使用しない
火災の原因になります。



ぬれ手禁止

●ぬれた手で電源プラグの抜き差しやボタンの操作をしない
感電の原因になります。

注意



指示

●電源プラグの抜き差しは、プラグを持って行う

電源コードを引っ張ると芯線の一部が断線し、火災の原因になることがあります。

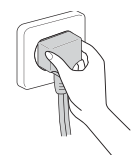

プラグを抜く

●雷が鳴り落雷のおそれがあるときは運転を停止し、電源プラグを抜く

被雷すると、故障の原因になることがあります。

ご使用のときは



警告



プラグを抜く

●異常・故障時はすぐに使用を中止して、電源プラグを抜く

そのまま使うと、発煙、火災、感電の原因になります。
《異常・故障例》

- ブレーカーがたびたび切れる
 - 運転中に焦げくさいにおいがしたり、異常な音や振動がする
 - 室内ユニットから水が漏れる
 - 電源コードや電源プラグが異常に熱くなる
- お買い上げの販売店または東芝エアコン空調換気ご相談センターへ修理をご依頼ください。



指示

●エアコンが冷えない・暖まらないときは、冷媒の漏れが原因のひとつとして考えられるので、お買い上げの販売店に相談する

冷媒そのものは安全ですが万一冷媒が室内に漏れ、ファンヒーター、ストーブ、コンロなどの火気に触れると有害な生成物が発生する原因になります。

●冷房シーズンの前には、排水管からドレン水が出ることを確認する

排水管が詰まっていると水漏れの原因になります。



禁止

●長時間冷風を体に直接当てたり、冷やし過ぎたりしない

体調悪化・健康障害の原因になります。



安全上のご注意(つづき)

ご使用のときは(つづき)

警告



禁止

- 吹出口や吸込口などに金属、紙、水、棒などのものや手を入れない

内部で高速回転しているファンや、高電圧箇所があるため、けがや感電の原因になります。



プラグを抜く

- 内部に水や異物が入ったときは、すぐに運転を停止し、電源プラグを抜く

そのまま使うと、火災、感電の原因になります。お買い上げの販売店または東芝エアコン空調換気ご相談センターへ修理をご依頼ください。

注意



禁止

- 食品・動植物・精密機器・美術品の保存や、船舶・車両などの特殊用途には使用しない

エアコンの故障の原因になります。また、これらのものに害を与えることがあります。



- エアコンの風が直接当たる場所には動植物を置かない

動植物に悪影響を与える原因になります。



- エアコンの風が直接当たる場所で燃焼器具を使わない

燃焼器具の不完全燃焼により、一酸化炭素中毒の原因になります。

- 窓や戸を開け放すなど、高温状態(80%以上)で長時間運転しない。

室内ユニットに露が付き、滴り落ちて家財などをぬらす原因になります。また、室内ユニット内部に露が付き、電気部品の絶縁劣化により、火災・感電の原因になります。

- エアコンを操作するときやお手入れのときは、不安定な台に乗らない

転倒などけがの原因になります。



指示

- 密閉した部屋で使うときや、燃焼器具と一緒に運転するときは、ときどき窓を開けて換気をする

換気が不十分な場合は、酸素不足により窒息の原因になることがあります。

室内・室外ユニットは

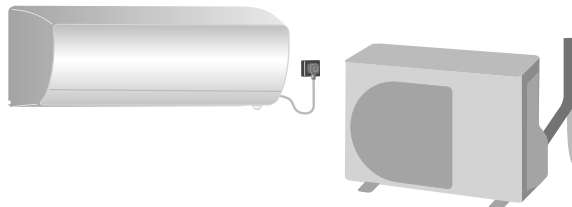

注意



禁止

- ユニットの吸い込み部やアルミフィンに触れない

けがの原因になります。

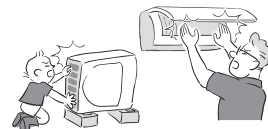

- ユニットのの上に花瓶などの液体の入った容器を置かない

内部に浸水して電気部品の絶縁が劣化し、感電の原因になります。

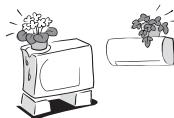

- ユニットに洗濯物などを掛けない

ユニットが落下し、けがの原因になります。

- ユニットの下にほかの電気製品や家財などを置かない

水滴が落ちるときがあり、汚損や故障の原因になります。

- 室外ユニットの上に乗ったり、ものを載せたりしない
- 落下・転倒などによりけがの原因になることがあります。また、変形などにより火災や感電の原因になります。



指示

- 室外ユニットの周辺に、ものを置いたり、落ち葉がたまらないようにする

落ち葉があると、小動物が侵入し、内部の電気部品に触れると、故障や火災の原因になることがあります。

- 1年に1度は、室外ユニットの据え付け台などが傷んでいないか点検する

傷んだ状態で放置するとユニットの落下・転倒によりけがの原因になることがあります。

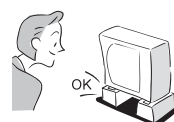



リモコン用乾電池の扱いは

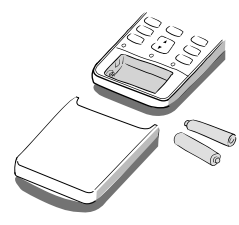

⚠ 注意



禁止

- 極性表示 [(+) と (-)] を間違えて挿入しない
- 充電しない
- 種類の違う乾電池や新しい乾電池と使用した乾電池を混ぜて使用しない
- 乾電池に表示されている「使用推奨期間」を過ぎて使ったり、使い切った乾電池をリモコンに入れておかない
- 乾電池に直接ハンダ付けしない
- ショート・分解・加熱・火の中に投入しない
これらを守らないと、液漏れ、破裂などにより、やけど・けがの原因になることがあります。もし液に触れたときは、水でよく洗い流してください。器具に付着した場合は、液に直接触れないでふき取ってください。
- 乳幼児の手の届くところに置かない
乾電池を飲み込んだ場合は、すぐに医師に相談してください。

お手入れのときには

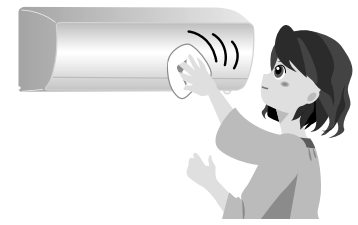

⚠ 警告



禁止

- お客様自身でエアコンの内部洗浄を行わない
エアコンの内部洗浄はお買い上げの販売店または東芝エアコン空調換気ご相談センターに依頼してください。
誤った方法で内部洗浄を行うと、樹脂部品の破損や電気部品の絶縁不良が発生し、水漏れ・感電あるいは火災の原因になります。
- プラズマイオンチャージャー部にさわらない
けがの原因になります。

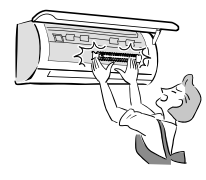

長期間ご使用にならないときは

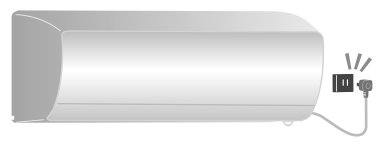

⚠ 注意



プラグを抜く

- 長期間ご使用にならないときは、電源プラグを抜く
ほこりがたまって火災の原因になることがあります。

⚠ 注意



プラグを抜く

- 掃除をするときは、必ず運転を停止して電源プラグを抜く
内部でファンが高速回転しているため、けがの原因になることがあります。



指示

- エアフィルターを水洗いした後は、水気をふき取って乾燥する
水気が残っていると感電の原因になることがあります。



禁止

- エアコン本体を水洗いしない
感電の原因になります。



各部のなまえ

室内ユニット

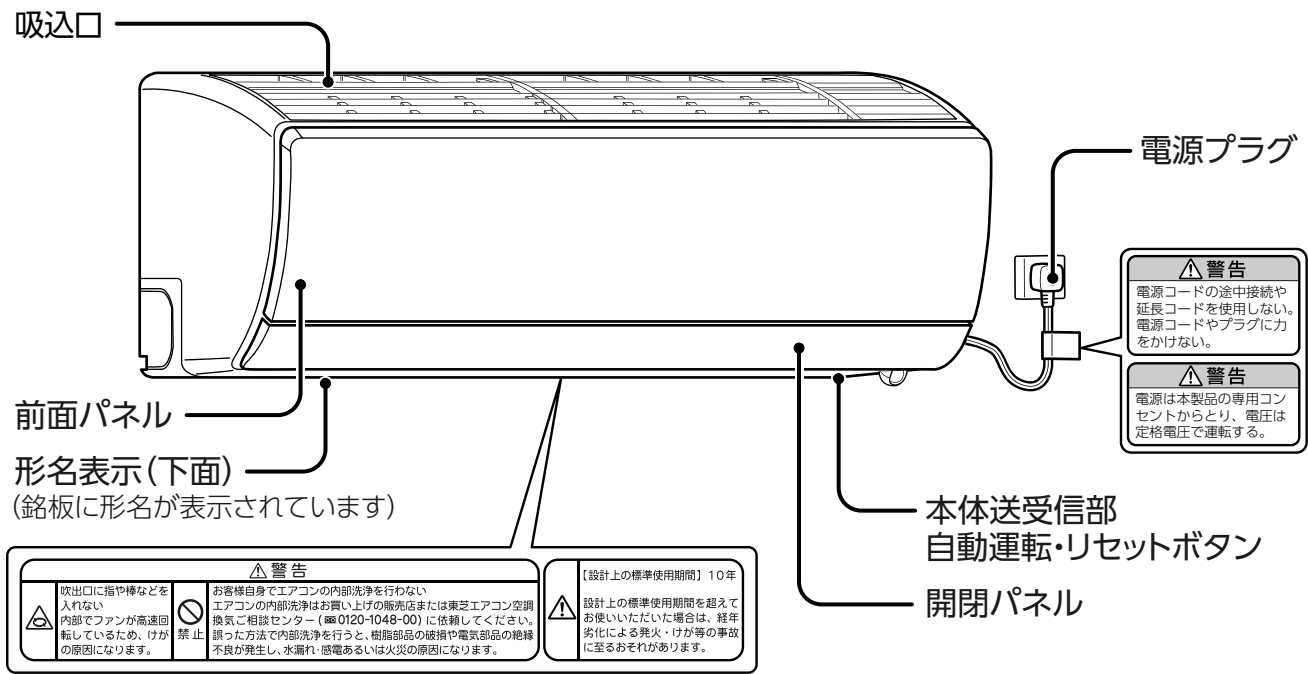

前面パネルを開けたとき

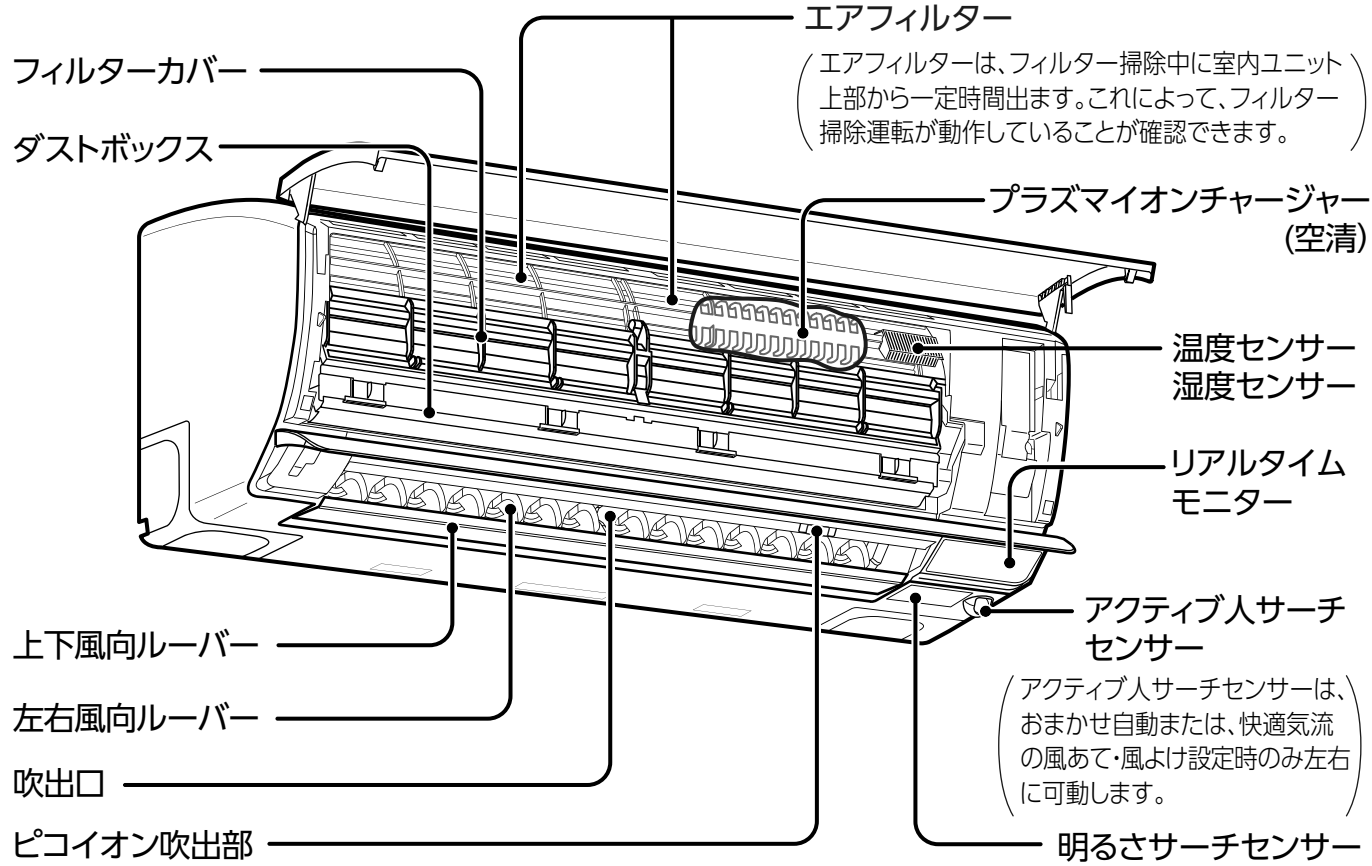

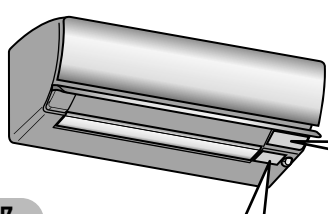

室内ユニット表示部

運転中、ダッシュ運転中、タイマー予約中、セーブ運転中、ピコイオン空清運転中、またはクリーニング運転中(お掃除運転中)をランプでお知らせします。

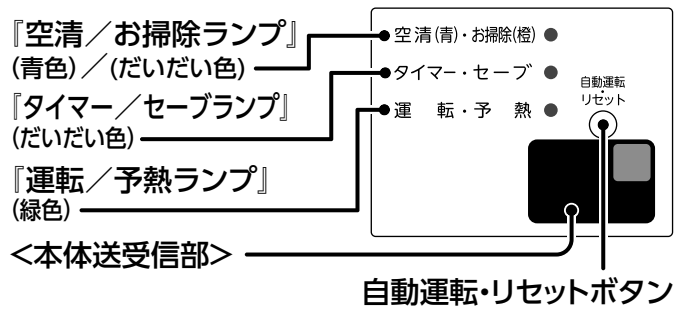

リアルタイムモニター表示部

運転の種類をお知らせします。また、リアルタイムモニターで消費電力などをお知らせします。
 ※表示部は説明のために、すべての表示を示してあります。

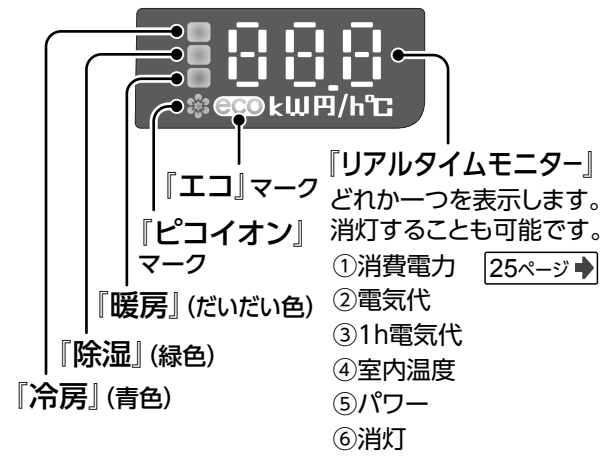

室外ユニット

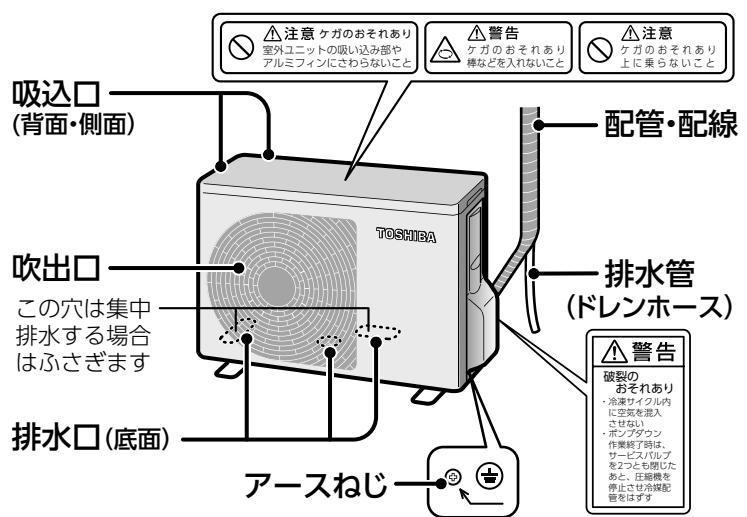

付属品



リモコンホルダーの取り付けかた

リモコンホルダーは付属のリモコンホルダー取り付けねじ(2本)で壁・柱などに取付けます。

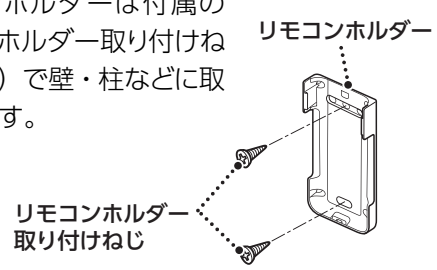

リモコンホルダーへの取り付けかた・取りはずしかた

リモコンホルダーの突起に、リモコン下部の穴を差し込んで、矢印の方向に押しながらか取り付けてください。

取りはずすときは、取り付けと逆の順序ではずします。



各部のなまえ(つづき)

リモコン

送受信部

お願い

- リモコンは、エアコン本体に信号が届く位置に置いてください。

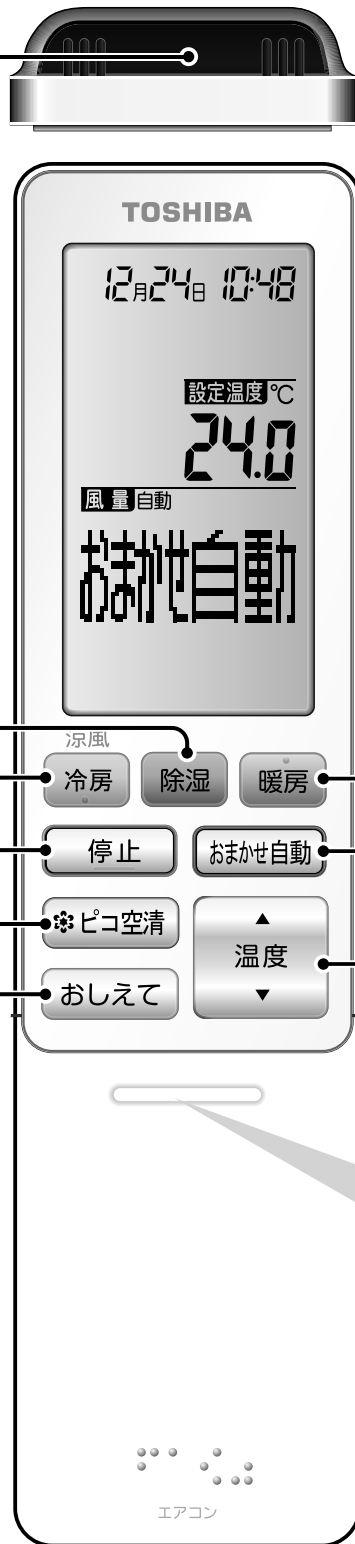

除湿運転をします

16ページ ➡

冷房・涼風運転をします

16ページ ➡

運転を停止します

暗いところで光ります

14,17,18,30,31,36,37,39ページ ➡

ピコ空清運転をします

18ページ ➡

電気代・運転情報など
を見ることができます

26,37ページ ➡

涼風

冷房

除湿

暖房

停止

おまかせ自動

ピコ空清

おしえて

温度

暖房運転をします

16,24ページ ➡

おまかせ自動運転をします

暗いところで光ります

14ページ ➡

設定温度を調節します

14,17ページ ➡

受信音の種類

本体送受信部がリモコンからの信号を受けると室内ユニットから受信音がします。

- ピッ …… 運転・変更
- ピー …… 停止
- ピピッ …… お知らせ

お知らせ「ピピッ」が鳴るとき
運転設定が基準点に戻ったことをお知らせします。

(例) 温度設定のとき

↔23℃↔23.5℃↔24℃↔24.5℃↔25℃↔
ピッ ピッ **ピピッ** ピッ ピッ

基準点

温度	24℃	スイング	解除
湿度	50%	左右風向	正面
風量	自動風	上下風向	下限
涼風	涼風解除	快適気流	解除

リモコンカバーの開けかた
カバーの上側を軽く押しながら手前に引きます。





リモコンカバーを開けたとき

表示部は説明のために、すべての表示を示してあります。

- リモコンがB設定のときに表示
- リモコンのボタンを押したときに表示
- 電池交換お知らせ表示
- モード表示部
- 絵もじ表示部
運転状態や機能の設定内容を表示
- 月
- 日
- 時刻
- タイマー表示部
- 設定温度表示部
点検ボタンを押したときはチェックコードを表示
- 上下カーソルボタンで操作するときに表示

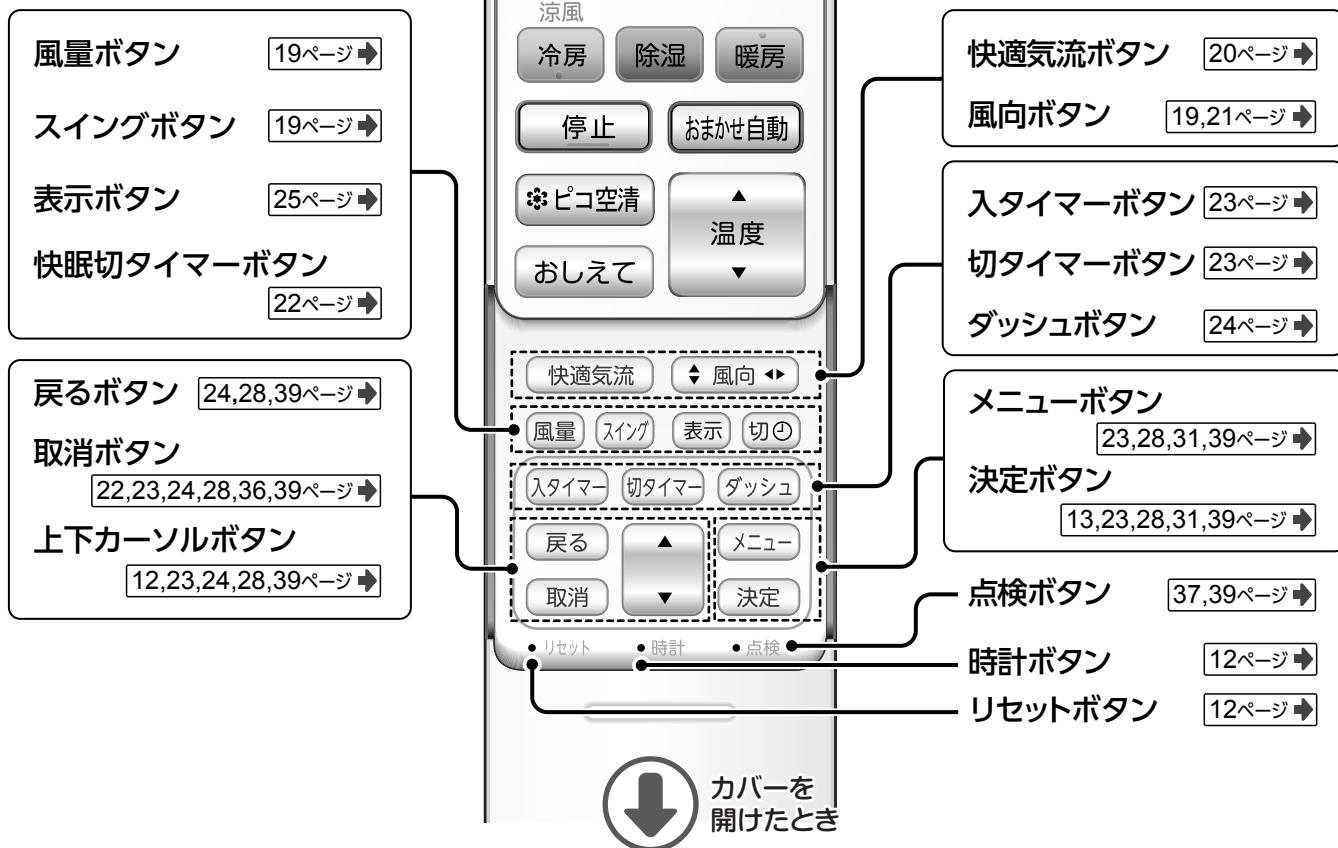

お願い

- 落としたり、水などをかけたりしないでください。
- 高温や低温になるところに置かないでください。(直射日光に当たるところやストーブなどの近く、テレビやホットカーペットの上、窓際など)
- リモコンでほかの電気機器が動作するときは、電気機器を離すか、販売店にご相談ください。
- 電子瞬時点灯方式、またはインバーター方式の蛍光灯が点灯中は、リモコンの信号を受信できず運転、停止をしないことがあります。このようなときは、販売店にご相談ください。
- 開口部に針や棒を差し込まないでください。

運転前の準備と確認

リモコン

電池を入れる

- 1** カバーをはずして
単4形アルカリ乾電池を入れる

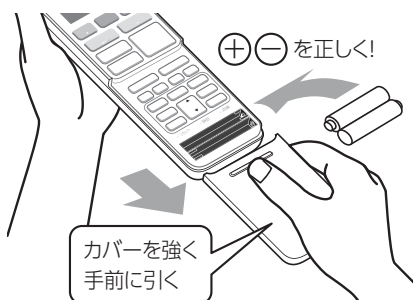

- 2** リセットボタンを押す

- 年設定が表示されますので、右側の“年月日・時刻の設定”を参照して年月日と時刻を合わせてください。



- 3** カバーを取り付ける

お知らせ

- 乾電池の寿命は通常のご使用で約1年です。
- リモコンに [電池] が表示される、停止画面のとき絵もじ表示部に [電池交換] が表示される、室内ユニットの受信音がしない、お望みの運転ができないなどの症状が出たときは、乾電池を交換して下さい。
- 乾電池を交換するときは、新しい同じ種類の単4形アルカリ乾電池を2本お使いください。
- 1カ月以上使わないときは、故障を避けるため乾電池を取り出してください。

年月日・時刻の設定



- 1** 時計ボタンを押す

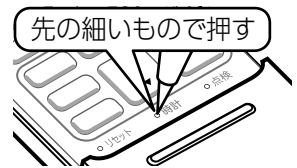

- 2** “年”を合わせる

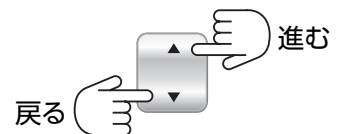

- 1回押すと1年ずつ変わります。押し続けると連続で変わります。

- 3** “月”を合わせる

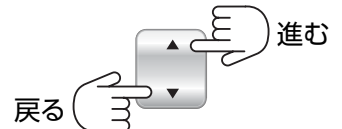

- 1回押すと1月ずつ変わります。押し続けると連続で変わります。

- 4** “日”を合わせる

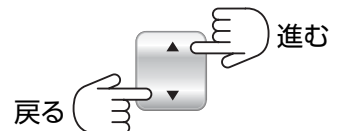

- 1回押すと1日ずつ変わります。押し続けると連続で変わります。

- 5** “時刻”を合わせる

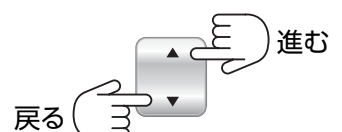

- 1回押すと1分ずつ、押し続けると10分ずつ変わります。

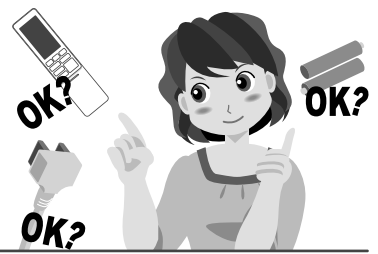

室内ユニット

電源プラグをコンセントに差し込む

- 電源プラグをコンセントに差し込んだ後、運転準備に3～8分間かかります。この間はリモコンの信号を受信し、運転ランプなどが点灯しますが、運転は開始しません。

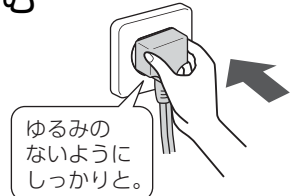

絵もじ表示部

年設定

11年

- “年設定11年”が表示されます。
- “年”は西暦下2桁で表します。

決定する



月数が点滅



- “年”が設定されます。月数が点滅します。

決定する



日数が点滅



- “月”が設定されます。月数の点滅が止まり、日数が点滅します。

決定する



時刻が点滅



- “日”が設定されます。日数の点滅が止まり、時刻が点滅します。

決定する



12月24日 10:48

- “時刻”が設定され、時計が動き始めます。

送受信の確認

リモコンを本体送受信部に向けて

ピコ空清



- 受信音が鳴り、運転ランプが点灯したら正しく送受信されています。
- **停止** を押すと、受信音が鳴り運転が停止します。

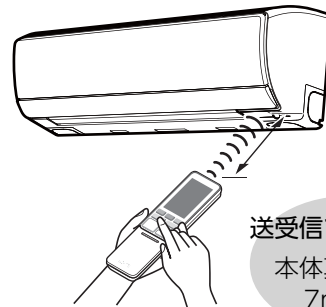

- リモコンホルダーにリモコンを取り付けてお使いのときは、取付場所から信号が送受信されることを確かめてください。

お知らせ

- リモコンは室内ユニットからの信号を受信できる場所でお使いください。本体送受信部との間にカーテン・ふすまなど信号をさえぎるものがあると動作しません。
- 日光などの光が本体送受信部に影響を与えているときは、送受信できる距離が短くなります。
- リモコンを本体の斜め位置から操作すると送受信できる距離が短くなります。
- **メニュー** で **決定** を押したときは、室内ユニットからリモコンへ信号が送られますので2秒以上本体送受信部に向けておいてください。

おまかせ自動



エアコンが運転の種類(冷房または暖房)を選んで運転します。同時にアクティブ人サーチセンサーにより、人の動きを検知し自動で省エネ運転し、不在を検知したときは自動で節約運転を行います。また、明るさセンサーでお部屋の明るさを検知し自動で節約運転を行います。

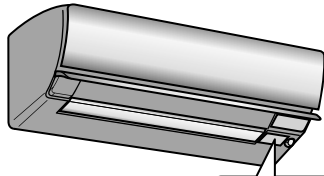

- 空清(青)・お掃除(橙) ●
- タイマー・セーブ ●
- 運転・予熱 ●

運転：緑が点灯

ピピッ が鳴るとき

運転設定が基準点に戻ったことをお知らせします。◀10ページ▶



運転のしかた

おまかせ自動

自動運転したいときは おまかせ自動



●風量は“自動”だけです。

停止するときは

- 停止した後は自動クリーニング運転が始まります。(お掃除ランプが点灯します)
※運転時間が10分未満のときはクリーニング運転をしません。▶30ページ▶

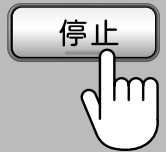

温度を変えるときは 温度

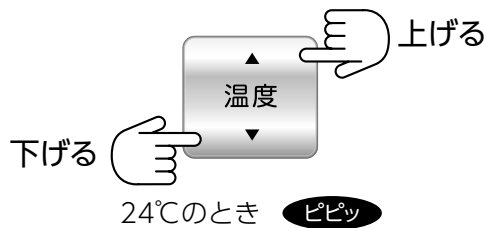

- 1回押すと0.5°Cずつ変わります。押し続けると連続で変わります。
- 設定できる温度の範囲は17.0°C~32.0°Cです。

おまかせ自動運転(メニュー設定:「人サーチ」あり、「明るさサーチ」ありに設定)

- アクティブ人サーチセンサー
左右に可動して、人(発熱体)の動きを検知し、人の動く量に合わせて室温を調節し、省エネ運転を行います。また、人の不在を検知し、節約運転を行います。『快適気流』の自動風あてでは、人の位置を検知し、自動で風向き(左右)を調整して人のいるところだけを空調することでさらに省エネ運転となります。(工場出荷時は、おまかせ自動に“自動風あて”が設定されています。)
- 明るさサーチセンサー
お部屋(室内ユニット周辺)の明るさレベルを検知し、暗いと判断した場合に自動で節約運転を行います。

アクティブ人サーチセンサーの動作



お知らせ

- 下記のようなとき、人がいないと判断することがあります。
 - ・じっとしている
 - ・乳児など動きが小さい、少ないとき
 - ・背を向けているとき
 - ・肌の露出が少ないとき
 - ・人の動きが家具などに隠れているとき
 - ・室温が高いとき
- ヒーターなどの温度が高いものや、犬や猫などの小動物を人と判断することがあります。
- 風向を変えるまでに、時間がかかることがあります。
- 風あて、風よけで風向が希望の設定にならないときは、風向設定でお好みの位置にしてください。



おまかせ自動の運転内容について

暖房運転時のアクティブ人サーチセンサーによる省エネ運転

- 暖房運転時に、アクティブ人サーチセンサーが人の活動量が大きいと判断したとき、設定温度を低めに調節した省エネ運転を行います。(冷房運転時は、活動量による設定温度の調節は行いません)

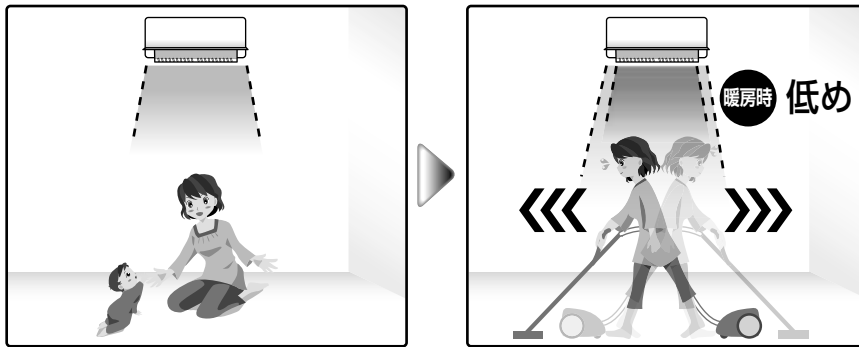

不在時のアクティブ人サーチセンサーによる節約運転

- アクティブ人サーチセンサーが人の不在を 30 分間連続検知したとき、設定温度を冷房運転時は高め、暖房運転時は低めにした節約運転を行います。
- さらに、4 時間連続で不在を検知したとき、低消費電力運転を行います。
(低消費電力運転ではなく、切り忘れ防止として運転を停止する設定もできます。 [29ページ](#)▶)
- 不在検知による節約運転時に、アクティブ人サーチセンサーが人(発熱体)を検知したときは、もとの運転内容に戻ります。

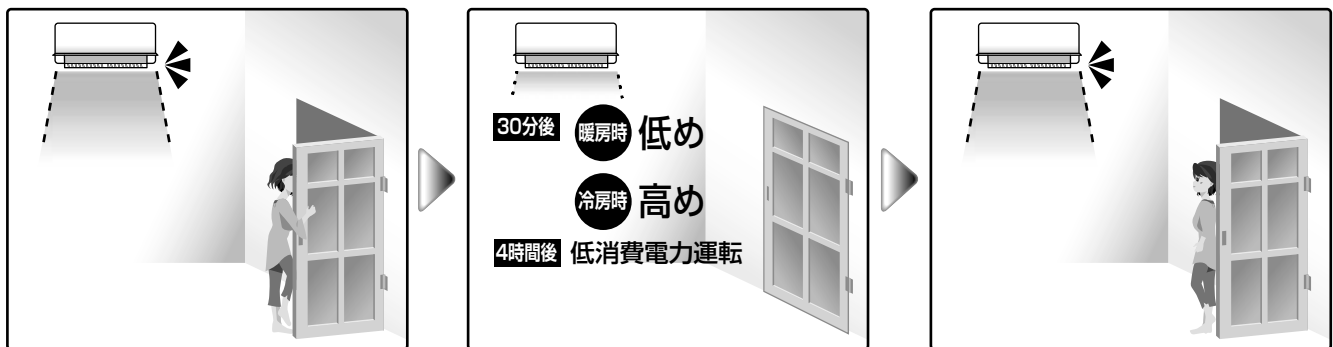

明るさセンサーによる節約運転

- 明るさセンサーが、室内ユニットの周りが暗いと検知したとき、設定温度を冷房運転時は高め、暖房運転時は低めに調節した節約運転を行います。

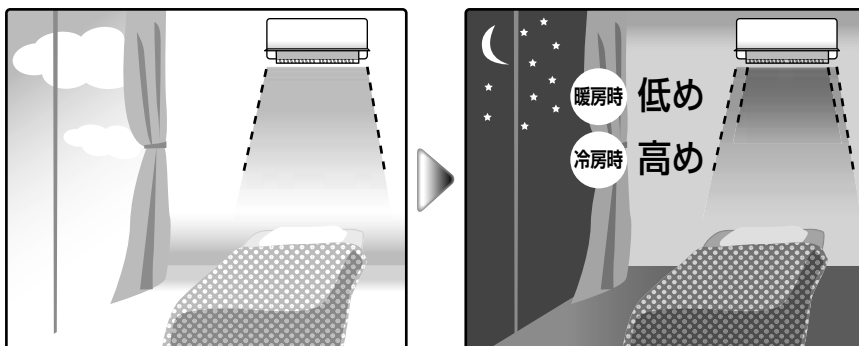

お知らせ

- 節約運転時は本体のランプおよびリアルタイムモニターが自動的に暗くなります。また、不在検知による節約運転時はセーブランプが点灯します。
- 運転開始から 30 分間は、不在検知は行いません。

冷房・涼風・暖房・除湿



冷房
暖房

冷房・暖房運転は、温度や風量をお好みに設定できます。

涼風

夏場の蒸し暑い夜などに、扇風機並みの低消費電力運転で冷風をお届けします。冷えすぎが気になる方におすすめです。

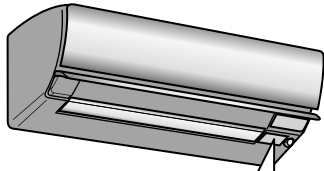

- 空清(青)・お掃除(橙) ●
- タイマー・セーブ ●
- 運転・予熱

運転：緑が点灯

ピピッ が鳴るとき

運転設定が基準点に戻ったことをお知らせします。 10ページ



運転のしかた

冷房・涼風・暖房・除湿

暑いときは
冷房
冷えすぎが
気になるときは
涼風

冷房



もう一度

冷房



涼風運転に切り換わります。

寒いときは
暖房

暖房



湿気をとりたい
ときは
除湿

除湿



お知らせ

- 涼風運転の風量は“自動”になります。また、冷房の風量も“自動”になります。
- 涼風運転中に **風量** を押すと、涼風運転を解除して冷房運転になります。
- 涼風運転で運転開始したときは、低消費電力運転になるまでに一定時間かかります。
- 室内温度、湿度、室外温度などの条件によっては、消費電力は仕様値の最小値にならないことがあります。
- 涼風運転は、お部屋を冷やす能力が小さいため、室内・外の状況によっては設定温度にならないことがあります。

暖房運転時の除霜 (霜取り) 運転について

異常ではありません

暖房運転中に室外ユニットの熱交換器に霜が付くことがあります。性能の低下を防ぐために自動的に除霜 (霜取り) 運転を行います。このとき、室内ユニットの温風が止まったり、室外ユニットから水や湯気が出ますが、異常ではありません。除霜運転は停止直後にも行うことがあります。

(**おしえて** で除霜運転を確認できます。)

湯気

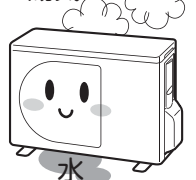



除湿

お部屋の温度をあまり下げずに湿気を取って、快適にします。
ランドリーモードは、お部屋の中の洗濯物を乾かします。

● 押すごとに…

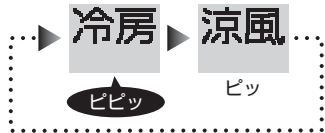

運転内容が変わります

- 暖房運転開始時、室内ユニットが暖まるまで風は出ません。
- ※ 運転中、室内ユニットの温風が止まったり、室外ユニットから水や湯気が出たりしますが異常ではありません。

● 押すごとに…

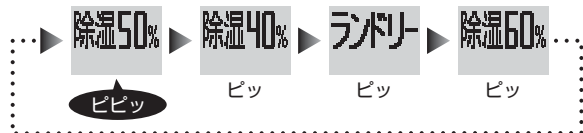

設定湿度、または運転内容が変わります

温度を変えるときは 温度

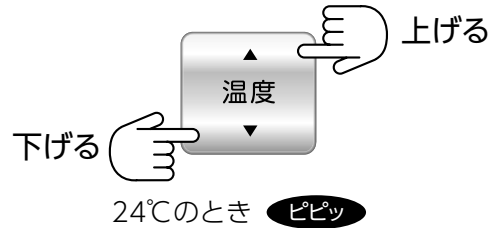

- 1回押すと0.5℃ずつ変わります。押し続けると連続で変わります。
- 設定できる温度の範囲は17.0℃～32.0℃です。
- 除湿運転のランドリーモードでは温度設定を行えません。

停止するとき

- 停止した後は自動クリーニング運転が始まります。
(お掃除ランプが点灯します)
- ※ 運転時間が10分未満のときはクリーニング運転をしません。



30ページ▶

除湿の運転内容について



除湿 (再熱除湿)

- 湿度を取った空気をあたため適温にして、お部屋にお届けします。
- 湿度は50%と40%と60%、温度は17.0℃～32.0℃に設定できます。

(おすすめ設定例)

夏場の蒸した湿気を取りたいとき

湿度 40%

雨の日のジメジメした湿気を取りたいとき

湿度 60%

- 風量は“自動”と“パワフル”だけです。

ランドリー



- 上下と左右風向ルーバーがスイングします。
- 3時間切タイマーが自動的に設定されます。
(3時間以上運転したいときは、**取消**を押してください。)
- 風量は“自動”だけです。

お知らせ

- 状況によっては設定湿度にならないこともあります。
- 冷媒の流れる音がすることがありますが、異常ではありません。
- 室内外の状況によっては、暖房運転をすることがあります。このとき風量は多めになります。
- 外気温が低いときは、室内温度が設定温度より低くなる場合があります。

ピコイオン空清

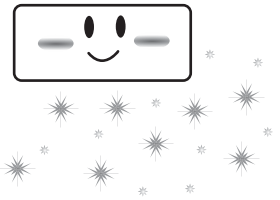

ピコイオンとプラズマイオンチャージャーで空気中の浮遊ウィルス、カビ菌の捕捉スピードを高めエアコン内部で捕集し、ドレン水で洗い流しお部屋の空気をきれいに保ちます。

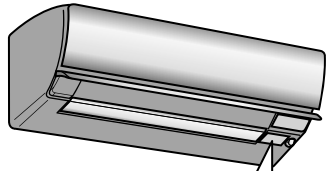

空清：青が点灯

空清(青)・お掃除(橙)
タイマー・セーブ

運転：緑が点灯

運転・予熱



運転のしかた

ピコイオン空清

空気をきれいにしたいときは
ピコイオン空清

ピコ空清

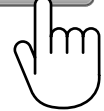

停止するときは

停止



または

ピコ空清



●停止した後は自動クリーニング運転が始まります。
(お掃除ランプが点灯します)

※運転時間が10分未満のときはクリーニング運転をしません。30ページ▶

エアコン運転と併用するとき

風量や風向きはエアコン運転の設定が優先されます。

- 運転** エアコン運転中にピコイオン空清運転をする **ピコ空清** を押す
- 運転** ピコイオン空清運転中にエアコン運転をする **おまかせ自動** **冷房** **暖房** **除湿** のどれかを押す
- 停止** ピコイオン空清運転とエアコン運転両方を止める **停止** を押す
- 停止** ピコイオン空清運転だけを止める **ピコ空清** を押す

お知らせ

- ピコイオン空清運転は、タバコの有害物質（一酸化炭素など）は除去できません。時々窓を開けて空気を入れ換えてください。
- ピコイオン空清は、ピコイオンとプラズマイオンチャージャーが連動して動きます。

ピコイオン空清のしくみ

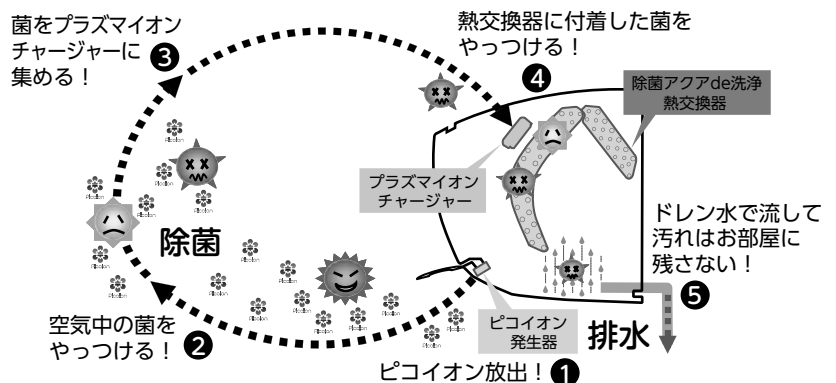

風量・風向き・スイング

ピピッ が鳴るとき
 運転設定が基準点に戻ったことをお知らせします。◀10ページ



上下風向ルーバーの動作

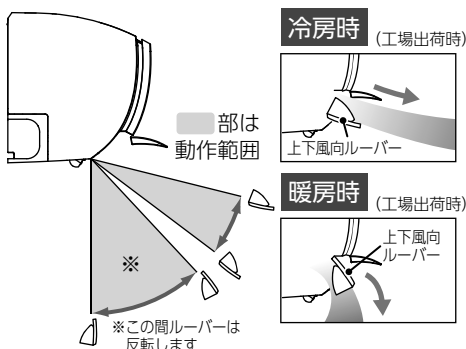

風量を変えるときは 風量

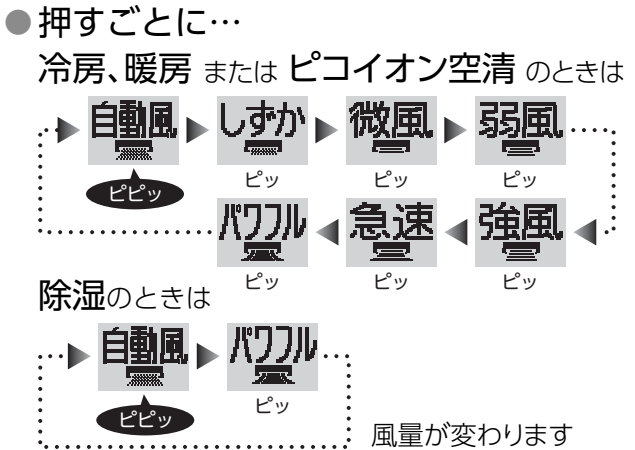

- 風量を“しずか”にすると、次回運転時の風量は“自動”になります。
- 風量が“パワフル”のとき、リモコン表示部に「パワフル」と「自動」の両方が表示され、最大風量となります。

風向きを変えるときは 風向

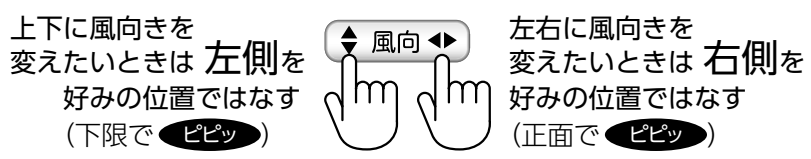

快適気流の設定について 20,21ページ▶

- 風あて、風よけ、ワイド気流、スポット気流などで快適な風向きを選べます。
- 押すごとに上下または左右風向ルーバーが段階的に動きます。
- 風向ルーバーは手で動かさず、必ずリモコンで調整を行ってください。
- 最大風量となる風向位置は、上下風向ルーバーは **風向** を押し下限位置 (**ピピッ**) からピッが8回鳴った位置、左右風向ルーバーは **風向** を押し正面 (**ピピッ**) が鳴った位置となります。

スイングさせたいときは スイング

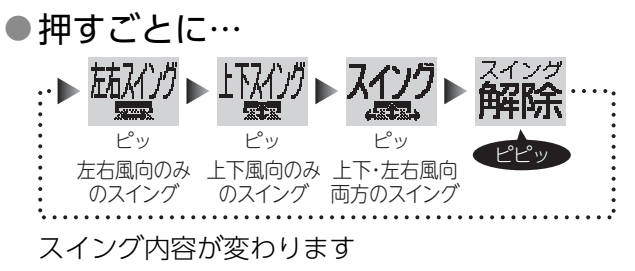

- 上下風向ルーバーのスイングの中心位置を変えたいときは **風向** を、左右風向ルーバーの中心位置を変えたいときは **風向** を押し、風向きを分かりやすくするために、スイングを解除にしてください。

運転のしかた
 風量・風向き・スイング

快適気流 (風あて・風よけ・)



風あて…人がいる向きに風を送ります。

風よけ…人がいる向きをよけて風を送ります。

- 風あて／風よけは (メニュー) で人サーチ「あり」に設定のときに選択できます。
- 風あてまたは風よけを選択したとき、アクティブ人サーチセンサーが左右に動作して、人(発熱体)の動きから人の居場所を検知して風向き(左右)を自動で調節します。

風あて

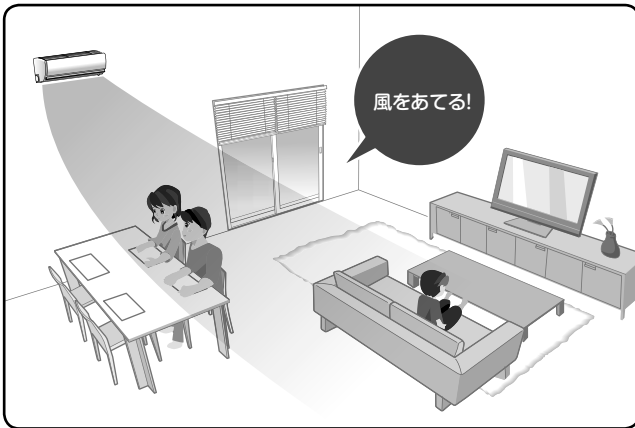

風よけ



お知らせ

- 自動風あて・自動風よけは、風向が変わるまでに時間がかかることがあります。
- 自動風あて・自動風よけで風向が希望の設定にならないときは、(風向) でお好みの位置に調整してください。
- お部屋のレイアウトにより、「風が当たらない」「風がよけない」ときがあります。そのときは、(風向) でお好みの位置に調整してください。
- 下記のようなとき、人がいないと判断することがあります。
 - ・じっとしている
 - ・乳児など動きが小さい、少ないとき
 - ・背を向けているとき
 - ・肌の露出が少ないとき
 - ・人の動きが家具などに隠れているとき
 - ・室温が高いとき
- ヒーターなどの温度が高いものや、犬や猫などの小動物を人と判断することがあります。



ワイド気流…お部屋全体に風を送ります。

スポット気流…一か所だけに集中して風を送ります。

ワイド気流

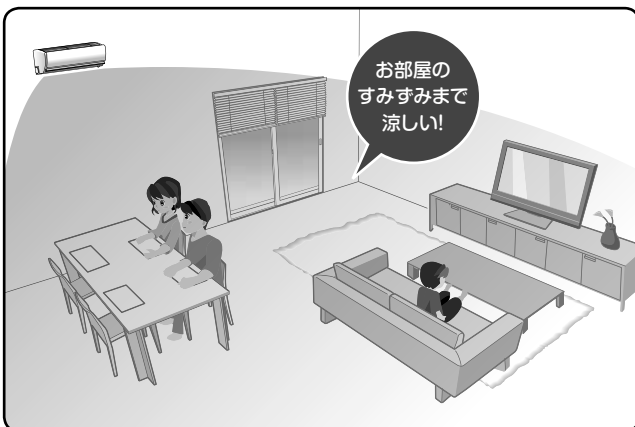

スポット気流

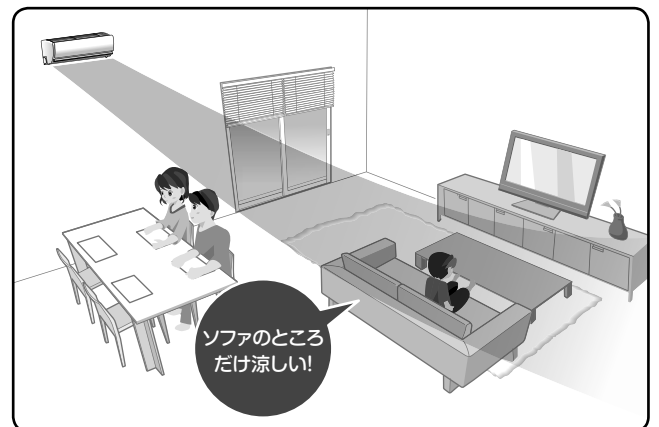

ワイド気流・スポット気流)



風あても風よけもワイドもスポットも選べる

快適気流

運転中(自動・冷房・暖房・除湿)に



● 押すごとに…

風向きの種類が変わります

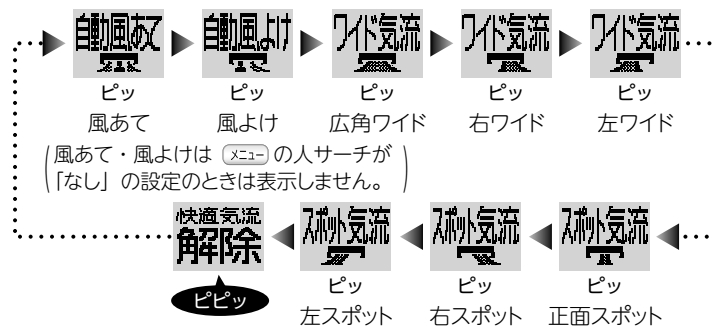

ピッピッ が鳴るとき

運転設定が基準点に戻ったことをお知らせします。 ◀10ページ

- 風量は“自動”で運転します。

風向きを微調整するときは…

- ◀風向▶ で調節します。風向きを分かりやすくするために、スイングを解除にしてください。 ▶19ページ
- 風あて、風よけ設定中に、◀風向▶ または「スイング」を押すと快適気流運転が解除されます。

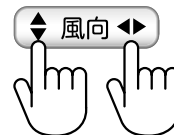

もっと便利に

快適気流

お知らせ

- スイング運転中に風あて・風よけを設定したときは、スイングが解除されます。
- 選ばれたワイド気流・スポット気流によって、左右風向ルーバー・上下風向ルーバーの向きが変わります。
- 冷房・暖房または除湿運転中に「風量」を押すと、快適気流運転が解除されます。
- 快適気流運転中に運転を止めたとき、次回の運転時は同じ内容で運転します。
- ピコイオン空清単独運転時は、「快適気流」の操作はできません。
- 左右風向ルーバーは、ワイド気流やスポット気流を設定時、約30°の範囲で調節できます。

タイマーを使う

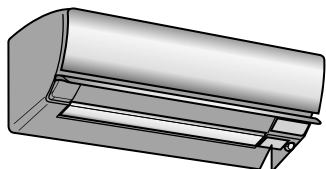

タイマー：だいたい点灯

運転：緑が点灯

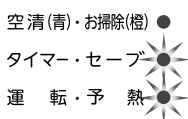

もっと便利に
タイマーを使う



快眠切タイマー

設定した時間に、自動で運転を停止します。
5,7または10時間予約をしたときは、快眠運転になります。
心地よい睡眠ができるように、時間の経過に合わせて室温を調節します。 [40ページ](#)▶

運転中に 快眠切タイマー

● 押すごと (3秒以内) に…

※表示例は夜10時 (22:00) に予約したときの表示です。

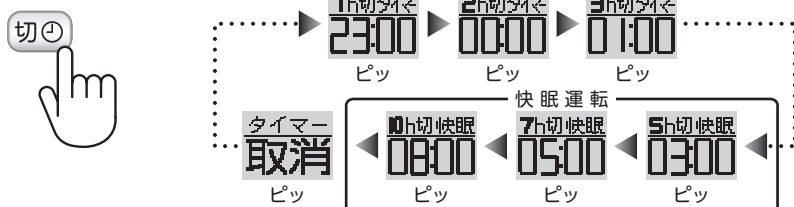

快眠運転中は、室内ユニット表示部が暗くなります。

- リモコン表示部に運転を停止する時間とタイマー表示部が表示されます。
- 運転停止後は、自動クリーニング運転のフィルター掃除のみを行い、内部乾燥は行いません。
- 停止中も前回の運転内容で快眠切タイマー設定ができ、運転を始めます。
- 涼風、ランドリー、ピコイオン空清単独運転時は、快眠運転の設定はできません。

取り消すときは

※タイマー予約は解除されますが
運転は続けます。

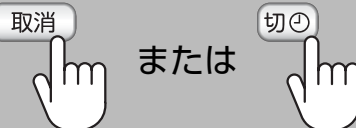

- **風量** を押すとタイマーは設定されたままですが、快眠運転のみが取り消されます。

タイマー表示部について

入タイマー

予約時刻より右側がすべて点灯します。

(例) AM6:00 に
入タイマー予約したとき



切タイマー・快眠切タイマー

現在時刻から予約時刻まで点灯します。
現在時刻に合わせ表示が変わります。

(例) (現在時刻 AM7:00) に
AM12:00 に切タイマー予約したとき



入/切・切/入タイマー

運転する時間帯が点灯します。
予約した時間になると、表示が変わります。

(例) AM6:00 に運転、
AM10:00 に停止予約したとき

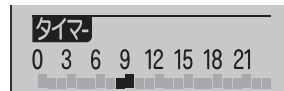
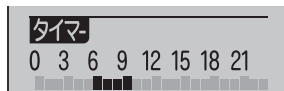

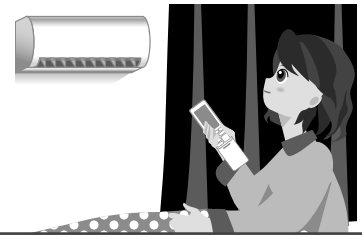

入タイマー・切タイマー

運転開始・停止を時刻で設定します。リモコンの現在時刻を合わせてから操作してください。◀12ページ▶

① 入タイマーのとき 切タイマーのとき

② 運転を始めたい(停止したい)時刻に合わせる

進む 戻る

絵もじ表示部に予約時刻と現在の運転モードが交互に点滅

- 1回押すと10分ずつ、押し続けると1時間ずつ変わります。
- 予約の設定時刻は、前回設定した時刻が表示されます。前回と同じ時刻でよいときはそのまま**③**に進んでください。

③ 予約する タイマー表示部に予約内容を表示

- 切タイマーのときは、予約時刻に運転終了後、自動クリーニング運転のフィルター掃除を始めます。内部乾燥は行いません。
- 切/入タイマーで予約したときの切タイマーでは、自動クリーニング運転はしません。
- 停止中も前回の運転内容で切タイマー設定ができ、設定すると運転を始めます。

取り消すときは

※ 予約時刻を変更するときは、・を押すと設定変更できます。

設定の例(入/切タイマー予約)

午前6:00に運転させて、午前10:00に止める場合

①

② 運転開始の午前6:00に設定する 進む 戻る

絵もじ表示部に予約時刻と現在の運転モードが交互に点滅

③

④

⑤ 運転停止の午前10:00に設定する 進む 戻る

絵もじ表示部に予約時刻と現在の運転モードが交互に点滅

⑥ タイマー表示部に予約内容を表示

もっと便利に

タイマーを使う

毎日タイマー

毎日同じ時刻に、運転と停止をくり返すことができます。

- ① 入/切タイマー、または切/入タイマーを設定する。
- ② で、『毎日タイマー』を選び、『あり』に設定する。▶28,29ページ▶

- 押すと、タイマー予約は解除されます。
- 入タイマーのみ、切タイマーのみでは設定できません。
- 毎日タイマー設定の切タイマー予約時刻になると、前回設定内容の自動クリーニングを始めます。
- 設定中に運転・停止ができます。また、その場合最後に運転した設定で毎日タイマー運転を実施します。
- 設定中に快眠切タイマーを設定した場合は、設定時の1回のみ快眠運転が有効となります。次回のタイマー運転は快眠運転は解除されます。
- 設定中のタイマー表示部は、 で切タイマーを設定した場合でも毎日タイマー設定時刻を表示します。
- 設定中に で切タイマーを設定し停止した場合は、フィルタ清掃および内部乾燥運転を実施します。
- 設定中にランドリーを運転した場合は、自動で設定される3時間切タイマーで停止します。(毎日タイマーで設定した時刻に停止したいときは、 で3時間切タイマー設定を解除してください。) 次回は、ランドリーで毎日タイマー設定時間運転します。



ダッシュ暖房



冬の冷え込む朝・寒い帰宅時になかなか温風が出ないという悩みを解決！
ダッシュ運転に設定して暖房ボタンを押せば、すばやくお部屋をあたためます！

通常の暖房



温風が出るまで **約3分**
(外気温 0℃時)

ダッシュ設定

※温風が出るまでの時間は
お使用の環境によって異
なる場合があります。



温風が出るまで **約1分**
(外気温 0℃時)



もっと便利に

ダッシュ運転

①

ダッシュ を押す



②

↑ を押して項目を
↓ 選ぶ

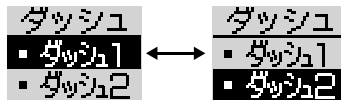

③

決定 を押す
●設定画面に変わります。

④

↑ を押して設定内容
↓ を選ぶ
●表示は現在設定中の
項目です。

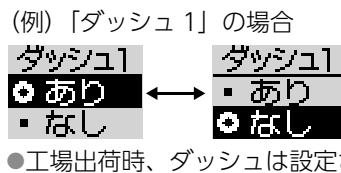

●工場出荷時、ダッシュは設定されていません。

⑤

決定 を押す
●「あり」を選択した場合は、
設定時刻画面になります。
↑ ↓ で時刻を選択し、決定
を押して設定してください。

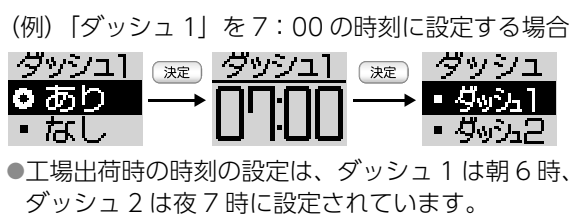

●工場出荷時の時刻の設定は、ダッシュ 1 は朝 6 時、
ダッシュ 2 は夜 7 時に設定されています。

ダッシュによる暖房運転を開始するときには
ダッシュ設定の時刻を目安に **暖房** を押す

お知らせ

- あらかじめダッシュの設定（上記）が必要です。
- ダッシュを押す前の状態に戻すときは、**取消**を押してください。
- 戻る**を押すと、ひとつ前の状態に戻ります。
- 温風をすばやく出すために、設定した時間の1時間前から2時間後まで予熱運転を行ないます。その際電力を消費します。
- ダッシュの設定は一度設定すると、解除するまで記憶します。
- 予熱運転中は、予熱ランプが点灯し、上下風向ルーバーが開き送風ファンが回転します。また、温風が出ることがあります。（冷媒音がします）
- 室温が 15℃以上、または外気温が 10℃以上のときは、予熱運転はしません。
- 1 時間当たりの電気代は最大約 7 円です。
- 予熱運転の開始時や保護装置が働いたときは、温風の吹き出しが遅れることがあります。
- リモコンの電池交換をしたときや、リセットを押したときは「ダッシュ」は点灯されません。室内ユニットはダッシュ運転を記憶していますが、もう一度設定をしてください。
- おまかせ自動の暖房運転時もダッシュ運転をします。

リアルタイムモニター

気になる消費電力などが " 見えます "。
省エネを実感して、節約運転を心がけましょう。

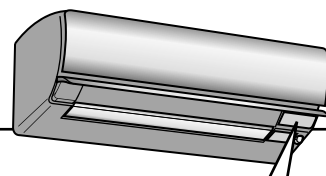

リアルタイムモニター

消費電力表示について (工場出荷時)

運転開始から10分経過後、お部屋の温度が設定温度に近づくと消費電力の表示になります。

自動・冷房・暖房

除湿・ピコイオン空清

運転パワー

消費電力

省エネを実感!



※表示は約15秒ごとに更新されます。

省エネ運転

eco 点灯時は、省エネ運転です。

- 除湿やピコイオン空清運転は、運転開始から消費電力を表示します。
- ピコイオン空清運転のときは「」を表示しません。
- 除湿やピコイオン空清運転のときは「eco」を表示しません。
- 995Wまでは5W単位、1.0kW以上は0.1kW単位で表示(最小値は10W)



表示を変えたいときは 表示 で切替



● 押すごとに...

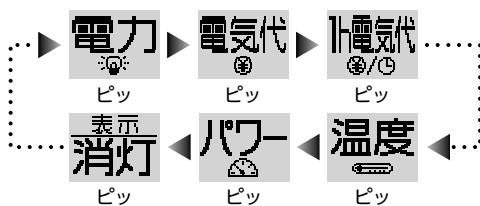

表示内容が変わります

その他の表示について

- 電気代** 今日電気代をお知らせ
0円~999円まで表示
(999円を超えると「---」となります。)
- 1h電気代** 1時間あたりの電気代をお知らせ
- 室内温度** お部屋の温度をお知らせ
- パワー** 6段階でお知らせ
(少ないほど省エネです。)

お知らせ

- 「eco」は、消費電力の最大値に対して約30%以下の消費電力で点灯します。(点灯条件は、運転モード・機種によって異なります。)
- 「」点灯時は、ピコイオン空清運転です。
- 空調負荷が大きいき、消費電力は仕様の最小値にならないことがあります。
- リアルタイムモニターは電力測定器ではありません。実際とは異なることがありますので、目安としてご覧ください。
- 運転条件によっては、エアコンを保護する制御が働きます。このとき、消費電力表示は仕様の消費電力と異なることがあります。
- 運転パワーは、おまかせ自動・冷房・暖房運転開始時の「消費電力」「電気代」「1h電気代」表示選択時に表示します。また、ダッシュ運転からの運転開始時に「室内温度」表示を選択しているときも表示します。
- 1h電気代は、現在の消費電力を1時間あたりの電気代に換算して表示します。
- 自動運転時、リアルタイムモニター表示部の、運転の種類マークは運転モードが確定するまで点灯しません。
- 電気代や1h電気代は電力会社の契約によって異なります。電気代単価を確認して「メニュー」で設定してください。

もっと便利に

リアルタイムモニター

情報を見る(おしえて)



運転時間や電気代・CO₂排出量・温度・湿度など、節約・エコに役立つ情報をリモコンで見ることができます。



運転情報を知りたいときは **おしえて**

● 押すごとに 表示内容が変わります

お願い

- リモコンを操作すると室内ユニットから信号が送られてきますので、情報を表示するまで、リモコンを本体送受信部に向けておいてください。

「おしえて」を押して信号を受信できなかったときは絵もじ表示部に「おしえて」が表示されますので、もう一度やり直してください。

「前回」と「今回」について

「前回」…停止中に表示される内容です。最も新しい運転の運転開始から停止までを表します。

「今回」…運転中に表示される内容です。現在運転中の運転開始から「おしえて」を押したときまでを表します。

もっと便利に

情報を見る(おしえて)

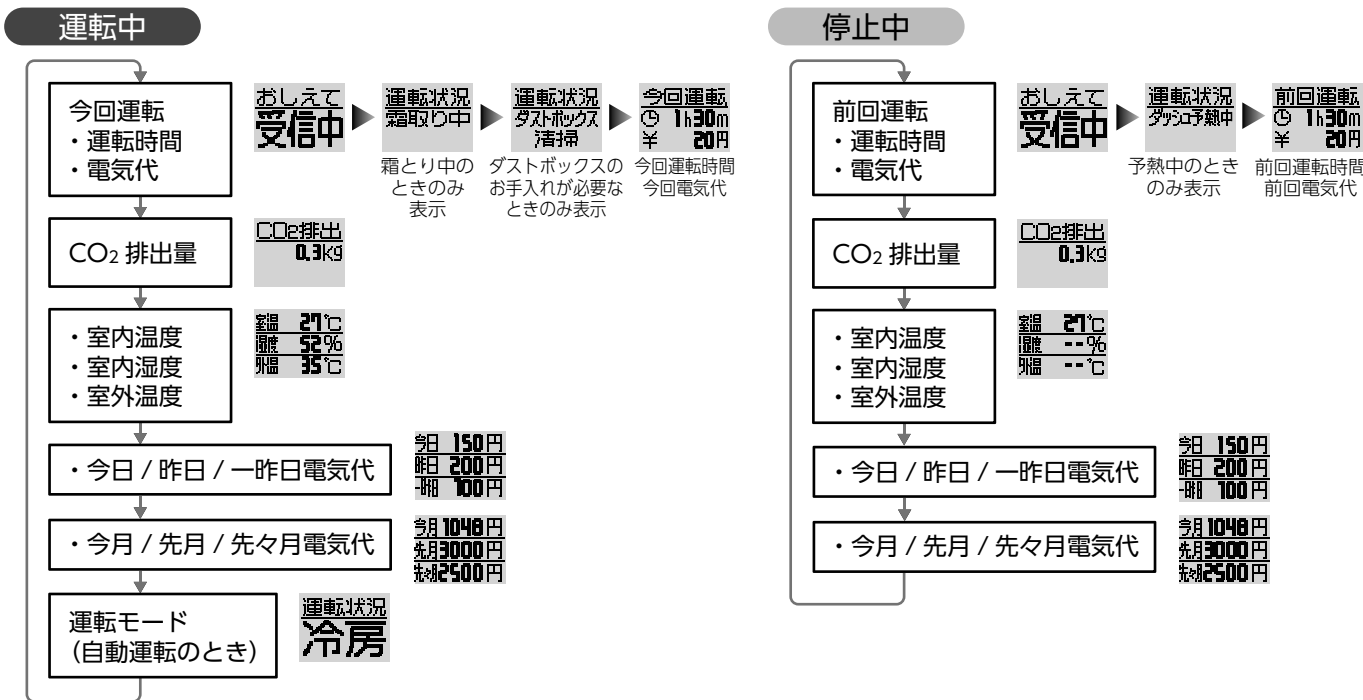



表示について

※表示する電気代・CO₂ 排出量・温度・湿度は目安です。

運転時間・電気代 … 運転時間・電気代をお知らせ

- 運転中は今回の、停止中は前回の内容が表示されます。

CO₂ 排出量 … 消費電力量から CO₂ 排出量をお知らせ

- 運転中は運転開始から、停止中は前回運転時の消費電力量からの CO₂ 排出量を計算して表示します。

表示例

今回運転	CO₂排出
⌚ 1h30m	0.3kg
¥ 20円	

消費電力が少ないとき、電気代が「0円」、CO₂ 排出量が「0.0 k g」と表示、また使用量によっては「オーバー」と表示されることがあります。

室内温度／湿度・室外温度 … お部屋の中の温度や湿度、外の温度をお知らせ

表示例

表示する範囲

室温	27°C	… - 5°C ~ 45°C
湿度	52%	… 19% ~ 91%
外温	35°C	… - 20°C ~ 60°C

室温… - 6°C以下のときは「L」、46°C以上のときは「H」を表示します。

外温… - 21°C以下のときは「L」、61°C以上のときは「H」を表示します。
ピコイオン空清運転のときなど「-」と表示されることがあります。

今日／昨日／一昨日電気代 … 今日、昨日、一昨日の電気代をお知らせ

今月／先月／先々月電気代 … 今月、先月、先々月の電気代をお知らせ

- 積算した消費電力量から電気代を計算して表示します。電気代は、毎月1日になると、今月電気代は自動的に0（ゼロ）になります。このとき、今回の運転時間・電気代・CO₂ 排出量も自動的に0（ゼロ）になります。

表示例

今日	150円
昨日	200円
一昨日	100円

運転モード … 自動運転のときの運転モードをお知らせ

- 運転中に「冷房」または「暖房」と表示されます。

お知らせ

- 操作中に約 10 秒間 **おしえて** を押さないと **終了** が表示され、元の表示に戻ります。
- 停電があったときや電源プラグを抜いたときは、積算された運転時間と電気代、CO₂ 排出量は 0（ゼロ）になり、通電が再開されたときから再度積算を始めます。
- 今月／先月／先々月電気代、今日／昨日／一昨日電気代の積算には待機電力やダッシュ設定時の予熱運転なども含まれます。
- リアルタイムモニターに表示される消費電力を積算して計算しても、表示される電気代とは一致しません。（ずれが生じます）
- 今月／先月／先々月、今日／昨日／一昨日電気代で表示される電気代は目安です。今日／昨日／一昨日電気代を合計しても、今月電気代と一致しないことがあります。
- 電気代は電力会社の契約によって異なります。電気代単価を確認して **メニュー** で設定してください。
工場出荷時は「標準 22 円 / kWh」に設定してあります。 **29ページ**
- 毎月 1 日の 0 : 00 にリモコンから信号を送信します。本体に信号が届く位置にリモコンを置いてください。信号が受信できないときは、電気代の積算がリセットされません。

メニューの設定



メニューボタンを使って、エアコンの動作などをお好みに設定することができます。リモコンを操作すると室内ユニットから信号が送られてきますので、2秒以上リモコンを本体送受信部に向けてください。

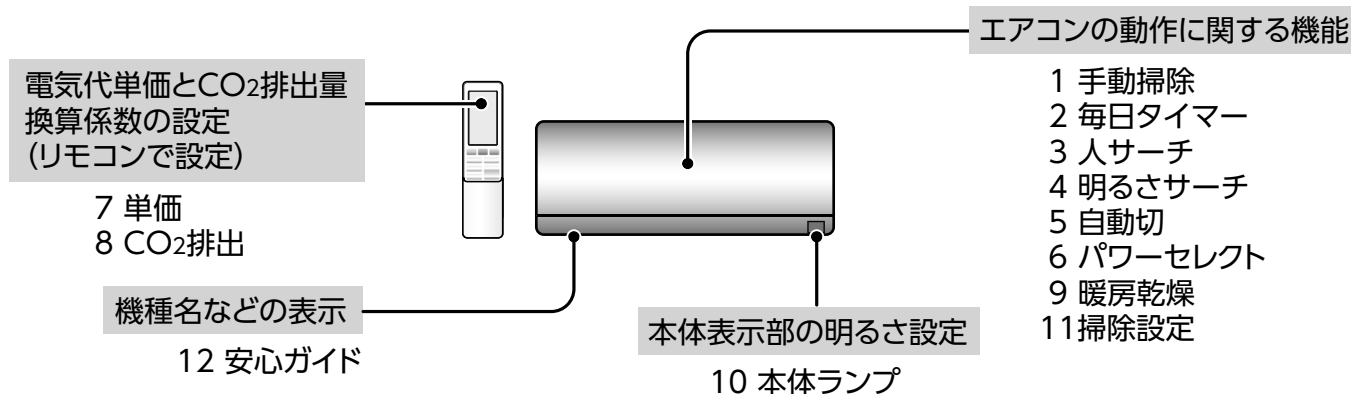

メニューで設定を変える

メニューの設定



① **メニュー** を押す

12 安心ガイド
1 手動掃除
2 毎日タイマー

② **↑** を押して項目を選ぶ
↓

● ボタンを押すたびに項目が変わります。

12 安心ガイド
1 手動掃除
2 毎日タイマー

1 手動掃除
2 毎日タイマー
3 人サーチ
4 明るさサーチ

11 掃除設定
10 本体ランプ
12 安心ガイド

③ **決定** を押す

● 設定画面に変わります。

④ **↑** を押して設定内容を選ぶ
↓

● 表示は現在設定中の項目です。

(例) 「パワーセレクト」の場合

6 パワセ 100%
7 75%

6 パワセ 100%
7 75%

6 パワセ 75%
7 50%

⑤ **決定** を押す

● 設定が終了し、メニュー画面に戻ります。

(例) 「パワーセレクト」の場合

6 パワセ 100%
7 75%

6 パワセ 設定

5 自動切
6 パワセ
7 単価

お知らせ

- メニューの選択をやめるときは **取消** を押してください。**メニュー** を押す前の状態に戻ります。
- **戻る** を押すと、ひとつ前の状態に戻ります。
- メニューの設定中に約20秒間ボタン操作がないときは、**メニュー** を押す前の状態に戻ります。
- 電池交換をしたりリモコンのリセットボタンを押しても設定した内容を記憶しています。
- 工場出荷時の設定に戻りたいときは、右の表をご覧ください。

説明

1 手動掃除 手動クリーニング運転を行います。

- 受信音が鳴り、お掃除ランプが点灯し、クリーニング運転を始めます。
- フィルター清掃→内部乾燥運転を順番に行います。
- クリーニング運転は自動的に終了します。

2 毎日タイマー 入/切タイマーを毎日実行するかどうかを切り換えます。毎日同じ時刻にタイマー運転をしたいときに設定してください。

3 人サーチ アクティブ人サーチセンサーの有効または無効を切り換えます。据付位置などにより検知できないときや、おまかせ自動運転時の省エネ運転や節約運転を無効にしたいときは「なし」にしてください。

- 「なし」に設定したときは、『快適 airflow』の自動風あて・自動風よけは設定(表示)できなくなります。

4 明るさサーチ 明るさサーチセンサーの有効または無効を切り換えます。据付位置などにより検知できないときや、おまかせ自動運転時に節約運転を無効にしたいときは「なし」に設定してください。

5 自動切 おまかせ自動運転時に不在判定をしたとき、自動で停止させたいときに設定します。

- 「あり」設定時は、おまかせ自動運転で4時間連続で不在を検知したとき運転を停止します。停止後は、復帰運転は行いません。
- 快眠切タイマーを設定した場合は、快眠切タイマーを優先します。

6 パワーセレクト 運転時の最大電流を設定します。ほかの電気製品を同時に使うとブレーカーが落ちるときに設定します。

- 『75%』、『50%』設定時は、リモコン表示部に「パワーセレクト」が表示されます。
- 『75%』、『50%』設定時はエアコンの能力を抑えぎみに運転しますのでよく冷えない(暖まらない)ことがあります。

7 単価 電気代の単価(電力会社との契約単価)を設定します。契約単価は電力会社にお問い合わせください。

- を押すごとに1円ずつ変化します。最高50円、最低1円までです。
- 標準は、時間帯に関係なく一定の単価設定となります。
- オール電化は、オール電化住宅で、より精度の高い電気代を表示するために3段階で単価が選べます。なお、時間帯の変更はできません。また、朝と晩は同じ電気代単価の設定となります。

8 CO₂排出 CO₂排出量換算係数(電力会社ごとに設定)を設定します。排出量換算係数は電力会社にお問い合わせください。

- を押すごとに0.01kg/kWhずつ変化します。最高1.27kg/kWh、最低0.00kg/kWhです。

9 暖房乾燥 内部乾燥運転のとき、暖房乾燥運転を行うか、行わないかの設定をします。自動クリーニング運転時に、室内の温度・湿度の上昇が気になるときは「なし」に設定してください。

- 「なし」に設定したときは、内部乾燥運転の運転時間が長くなります。

10 本体ランプ 室内ユニット表示部およびリアルタイムモニターの明るさを抑えることができます。

11 掃除設定 連続運転中にフィルターの掃除をさせたいとき設定を行います。毎日決まった時刻にフィルターの掃除をします。

- 「あり」の時刻設定時、 を1回押すと10分ずつ、押し続けると1時間ずつ変化します。(工場出荷時は0:00に設定してあります。)

12 安心ガイド 機種名と経過年数、異常コードを表示します。故障や不具合などの際にチェックしてください。

- を押すごとに表示内容が変わります。約10秒間 を押さなかったときは絵もじ表示部に が表示されます。
- 経過年数は、10年経過以降に表示されます。
- 経過年10年以上が表示された場合は、設計上の標準使用期間を超えているため、ご使用毎に48ページの愛情点検の内容をご確認ください。
- 異常コードは室内ユニットのランプが点滅しているときに表示されます。

設定

運転中は設定できません。
絵もじ表示部に が表示されます。

あり	入/切タイマーを毎日実行します。
なし	毎日実行しません。(工場出荷時の設定)

あり	おまかせ自動運転時に、アクティブ人サーチセンサーが有効となります。また、自動風あて・自動風よけの設定が可能となります。(工場出荷時の設定)
なし	アクティブ人サーチセンサーが無効となり動作しません。

あり	おまかせ自動運転時に、明るさサーチセンサーが有効となります。(工場出荷時の設定)
なし	明るさサーチセンサーが無効となります。

あり	自動切を行います。
なし	自動切を行いません。(工場出荷時の設定)

100%	(工場出荷時の設定)
75%	許容される最大電流の75%以内に制御します。
50%	許容される最大電流の50%以内に制御します。

50円 ? 1円	標準	工場出荷時は22円kWhに設定してあります
	朝	7:00~10:00 工場出荷時は22円kWhに設定してあります
	昼	10:00~17:00 工場出荷時は33円kWhに設定してあります
	夜	23:00~7:00 工場出荷時は9円kWhに設定してあります

1.27 kg/kWh ? 0.00 kg/kWh	ご契約の電力会社の設定値にします。(工場出荷時は0.34kg/kWhに設定してあります)
---------------------------------------	--

あり	暖房乾燥運転を行います。(工場出荷時の設定)
なし	暖房乾燥運転を行いません。

明るい	(工場出荷時の設定)
標準	表示部の明るさを抑えることができます。

あり	設定された時刻に強制的にフィルター掃除をします。
なし	強制掃除をしません。(工場出荷時の設定)

決定ボタンを押すと絵もじ表示部に機種名、経過年数、異常コードが表示されます。

(表示例)

機種名 経過年数 異常コード

- 室内ユニットから信号が送られてきますので、情報を表示するまで、リモコンを本体送受信部に向けておいてください。

自動クリーニング

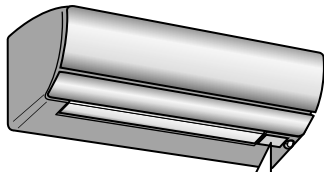
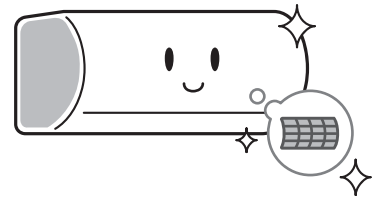

お掃除：だいたいが点灯

空清(青)・お掃除(燈)
タイマー・セーブ
運転・予熱

10分以上運転し、停止した後、
自動でクリーニングします。

自動クリーニングを
途中で停止するときは

※自動で停止するので、通常は必要ありません。

停止



自動クリーニングのしくみ

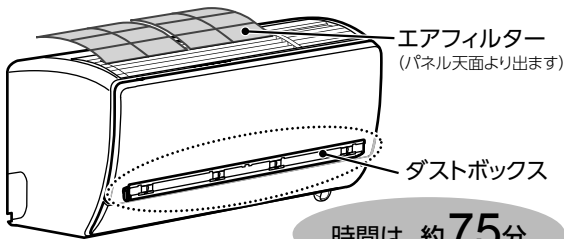

時間は 約75分

電気代は
1回あたり 約2円

フィルター掃除 約11分

ブラシュユニットの回転ブラシがエアフィルターのほこりをかき取ります。かき取られたほこりはダストボックス内に排出されます。

- フィルター掃除のとき、エアフィルターは室内ユニット上部から一定時間出てきます。これによって、フィルター掃除が動作していることを確認できます。
- フィルター掃除が終わると、エアフィルターは自動的に室内ユニット内部に収まります。

内部乾燥運転

カビの発生を抑制するため、(乾燥運転)や(空清運転)をします。

- 上下風向ルーバーが動きます。

自動クリーニングのQ&A

Q お掃除は運転後、毎回
必要なの？

A 毎回がおすすめです

毎回のクリーニングが難しいときは、週に1度を目安に手動クリーニングを行ってください。 [31ページ](#)▶

Q クリーニング運転中、
他の運転はできないの？

A できます

そのままお好みの運転ボタンを押してください。
クリーニング運転を中断して運転を始めます。

クリーニング運転について [詳しくは 41ページ](#)▶

- クリーニング運転は、お部屋をきれいにしたり、すでに発生しているエアコン内部のカビやほこりを取ることはできません。
- 油汚れや喫煙量の多い部屋、湿度の高い部屋などで使うと、エアコン内部(熱交換器や送風ファンなど)が汚れることがあります。付着した汚れやカビは取り除くことができません。
- エアフィルターの汚れを完全に取り除くことはできません。ほこりが残ることがありますが、性能には問題ありません。汚れが気になるときは、フィルターを取りはずして水洗いしてください。 [32~35ページ](#)▶
- 暖房乾燥をしない設定(「暖房乾燥」『なし』)にしたとき、クリーニング時間は長くなります。(エアコン内部を乾燥させるため、最長150分クリーニング運転をします。)

お知らせ

- フィルター掃除中、前面パネルを開けないでください。開けるとフィルター掃除を中止します。
- 内部乾燥運転中、送風ファンは回転していますので、エアコン本体にさわらないでください。

お手入れ

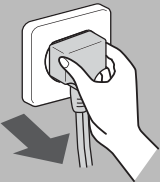
点検・お手入れの前には電源プラグを抜いてください
 運転中はリモコンで運転を停止し、9分以上経ってから電源プラグを抜いてください。

警告

禁止 お客様自身でエアコンの内部洗浄を行わない
 エアコンの内部洗浄はお買い上げの販売店または東芝エアコン空調換気ご相談センターに依頼してください。
 誤った方法で内部洗浄を行うと、樹脂部品の破損や電気部品の絶縁不良が発生し、水漏れ・感電あるいは火災の原因になります。

外まわりのお手入れ 汚れが目立ってきたら行ってください

室内ユニット

やわらかい布でからぶきする
 本体の汚れがからぶきで落ちないときは、ぬるま湯（40℃以下）ですすいだ布をよく絞ってふいてください。

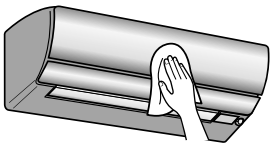

リモコン

やわらかい布でからぶきする
 ※水洗いをしないでください。故障の原因となります。

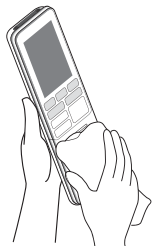

お知らせ

- アルコール・ベンジン・シンナー・ガラスクリーナー・みがき粉などは使わないでください。製品を傷めます。
- 化学ぞうきんでこすったり、長時間触れたままにしないでください。変質したり表面がはげたりすることがあります。

手動クリーニング 運転停止中にクリーニング運転ができます 長期間使わないときに使用してください

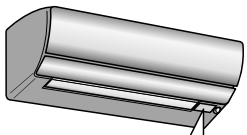
お掃除：だいだい点灯

空清(青)・お掃除(星)
 タイマー・セーブ ●
 運転・予熱 ●

1 運転停止中に

メニュー

2 「1. 手動掃除」が選択されていることを確認して

決定

12安心が代
1 手動掃除
2 毎日タイマー

1 手動掃除
開始
ピッ

停止するときには

※自動で停止するので、通常は必要ありません。

停止

お知らせ

● 連続運転中に自動でフィルター掃除をさせる「掃除設定」もできます。 [29ページ](#)

外まわりのお手入れ・手動クリーニング

お手入れ

お手入れ(つづき)

点検・お手入れの前には電源プラグを抜いてください

前面パネル・ダストボックスのお手入れ

リモコンの **停止** または **おしえて** を押して **運転状況** が表示されたときは、お手入れをしてください。
運転状況
ダストボックス
清掃

お手入れの後は「お手入れ後の試運転」
をしてください。 [36ページ](#)▶

ダストボックスを取りはずすときは

前面パネルを開ける

ロックを解除する

ダストボックスを取り出す

ダストボックスを取り付けるときは

ダストボックスを取り付ける

ロックする

前面パネルを閉める

前面パネル

[33ページ](#)▶

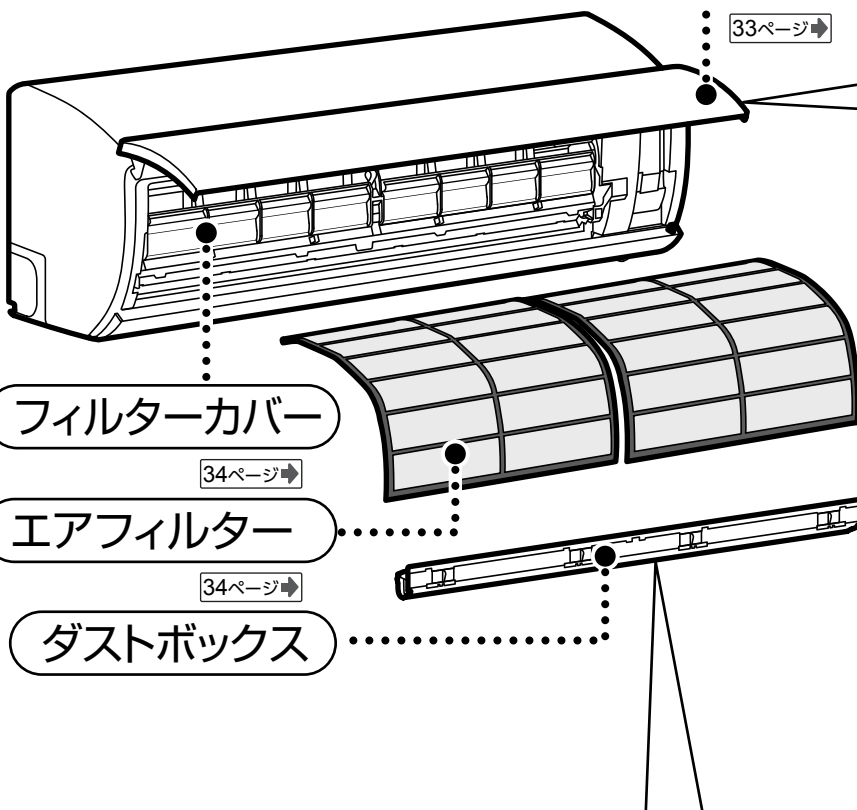

ダストボックス

取りはずしかた

1. ダストボックスの固定用レバー(4カ所)をスライドする

左右および中央の固定用レバー(だいたい、4カ所)を **解除** または **解除** の方向に、カチッと止まる位置までスライドします。

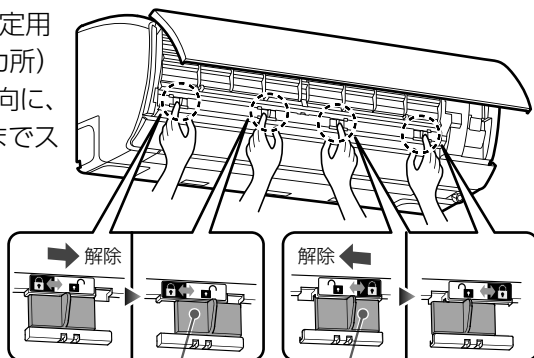

2. ダストボックスを取り出す

右端を持って右からはずし、手前に水平に引いて取りはずします。

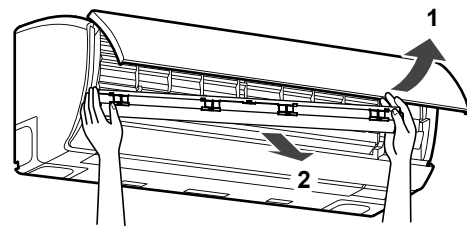

前面パネル

開けかた

左右側面の下側についている取っ手を手前に引いてから、カクツと止まる位置まで引き上げます。

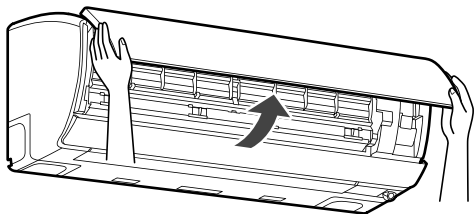

前面パネルを更に開くと、前面パネルを固定しているアームがはずれて落ちるおそれがあります。

閉じかた

前面パネルを下方に下げ、吹出口上部を2カ所押して閉めます。

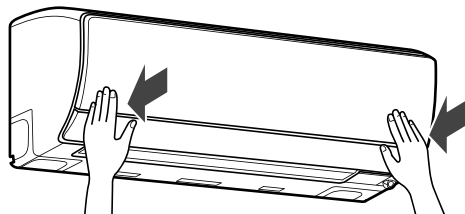

取りはずしかた

前面パネルを止まる位置まで引き上げ、右または左のアームを外側に押しながらずし、手前に引いて取りはずします。

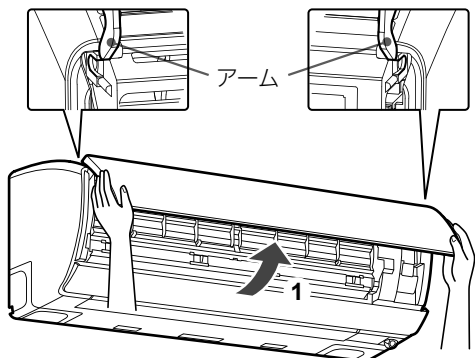

取り付けかた

取りはずしかたと逆の手順で取り付ける

前面パネルを水平位置にして、左右のアームを本体両端の軸の溝に合わせ押し込みます。

左右のアームが確実に奥まで入っていることを確認してください。すき間があるときは、もう一度やり直してください。

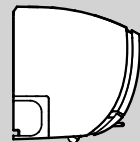

お手入れ方法

やわらかい布でふく

ぬるま湯(40℃以下)ですすいだやわらかい布をよく絞ってふいてください。



取り付けかた

取りはずしかたと逆の手順で取り付ける

1. ダストボックスを取り付ける

本体左の溝にダストボックスの三角のツメを合わせて差し込み、右側も奥まではめ込みます。

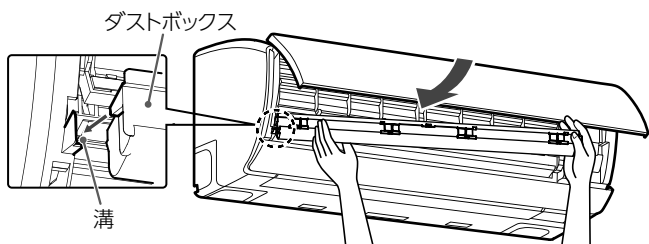

2. ダストボックスの固定用レバー(4カ所)をスライドする

左右および中央の固定用レバー(だいたい、4カ所)をの方向に、止まる位置までスライドします。

お手入れ方法

ツメ(3カ所)をはずして、掃除機でほこりを吸い取る

- ほこりが出ますのでダストボックスの下にビニールシートなどで養生してください。
- 汚れがひどいときは水洗いをしてください。水洗いした後、乾いたキレイな布などで水分をふきとるか陰干しして、完全に乾かしてから取り付けてください。

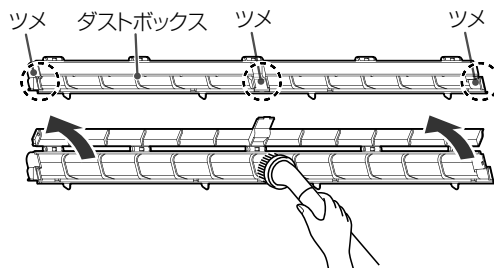

お手入れ(つづき)

点検・お手入れの前には電源プラグを抜いてください

エアフィルター・ブラシユニットのお手入れ

エアフィルターは自動で掃除されます。汚れが気になるときは、エアフィルターを水洗いしてください。

お手入れの後は「お手入れ後の試運転」をしてください。 [36ページ](#)▶

取りはずすときは

- ① 前面パネルを開ける
- ② フィルタカバーを開ける
- ③ エアフィルターを取り出す

取り付けるときは

- ③ エアフィルターを取り付ける
- ② フィルタカバーを閉める
- ① 前面パネルを閉める

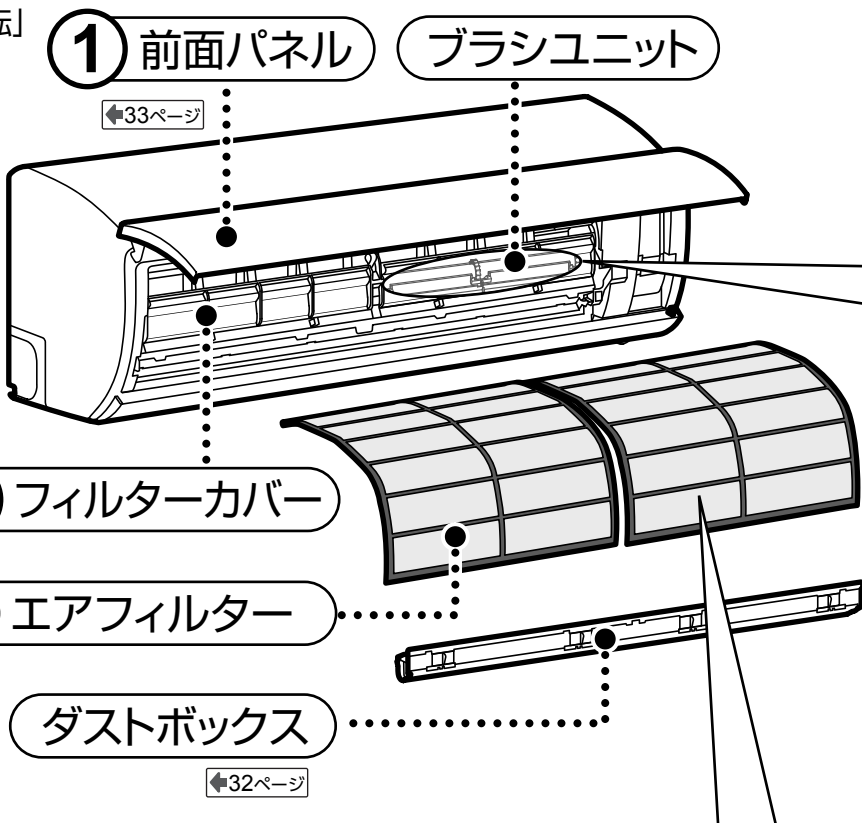

エアフィルター

取りはずしかた

1. フィルタカバーのレバー(白)2カ所を開(🔓マーク)方向にスライドさせます。
2. フィルタカバーの中心を持って上方に固定位置まで開きます。
3. エアフィルターを取りはずします。

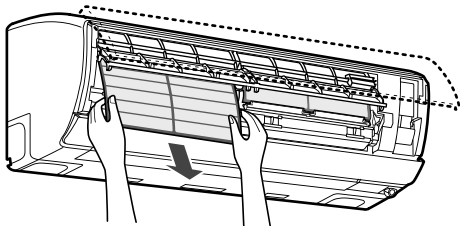
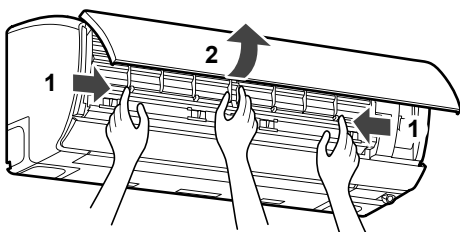

取り付けかた

1. エアフィルターを差し込みます。

ポイント!

- エアフィルターの表側を手前にして差し込む
- エアフィルター先端部が奥に突き当たるまで差し込む

2. フィルタカバーを閉じます。

3. フィルタカバーのレバー(白)2カ所を閉(🔒マーク)方向にスライドさせ固定します。

ポイント!

- フィルタカバーのレバーは2つとも確実に固定されていることを確認してください。🔒マークの方向にロックされていないとフィルター動作ができないときがあります。

ブラシユニット

汚れが気になるときは、お手入れを行ってください。

ブラシユニットは取りはずしできません。

お手入れの際はエアフィルターとダストボックスを取りはずしてから行ってください。

お手入れ方法

掃除機でほこりを吸い取る

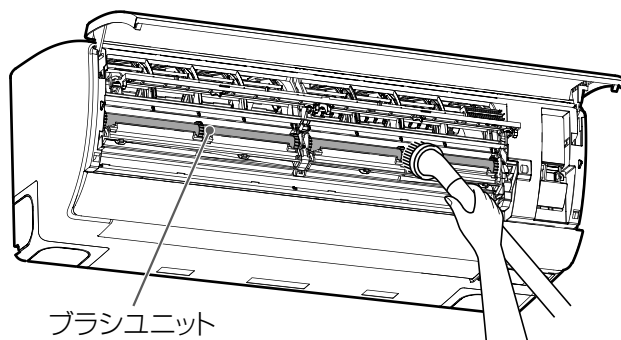

ブラシユニット

お願い

- ブラシユニットは取りはずさないでください。
- 水ぶきしたときはよく乾燥させてください。

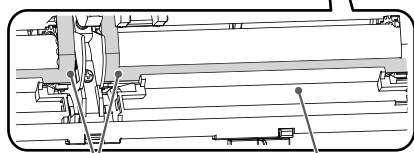
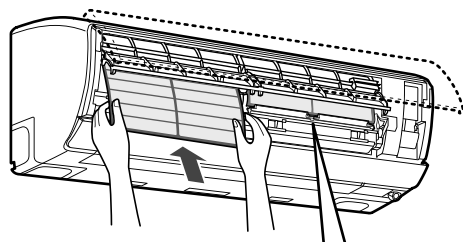

エアフィルター ブラシ枠

エアフィルターはブラシ枠にしっかりはめ込んでください。

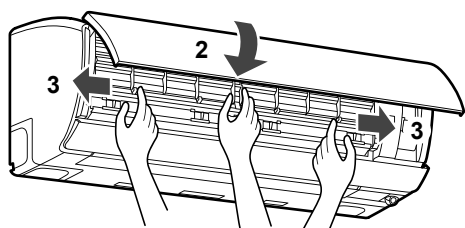

エアフィルターの表裏

エアフィルターを取り付けるときは、表裏を十分確認してください。

※上下の区別はありません。

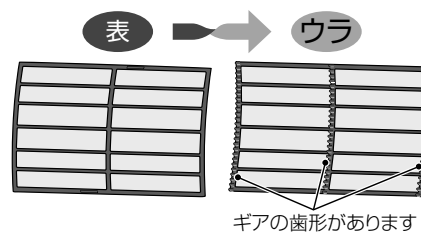

ギアの歯形があります

お手入れ方法

洗って乾かす

うすめた洗濯用合成洗剤(弱アルカリ性または中性)を使い、よくすすいでください。

またエアフィルター裏側のギア歯形部やエアフィルター枠の汚れを取り除いてください。

※洗った後は、乾いたキレイな布で水分をふき取るか、陰干して完全に乾かしてから取り付けてください。



お知らせ

- 「漂白剤」は使わないでください。故障の原因になります。
- たわしなどでこすらないでください。
- ヘアードライヤーなどの熱風で乾かさないでください。(熱で変形します)

お手入れ(つづき)

点検・お手入れの前には電源プラグを抜いてください

お手入れ後の試運転

エアフィルター・ダストボックス・ブラシユニットのお手入れの後に電源プラグを差し込んでから行ってください。

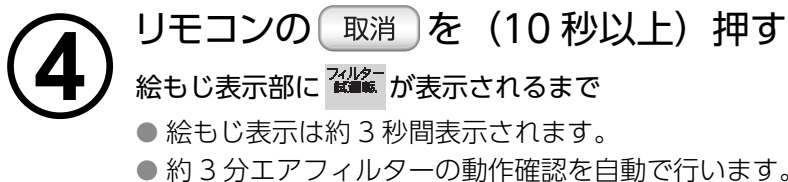
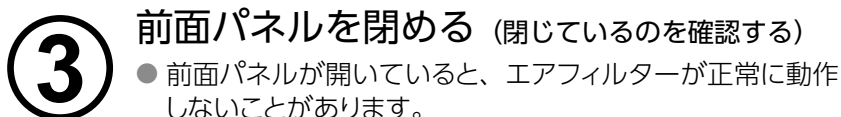
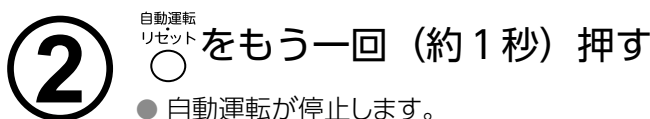
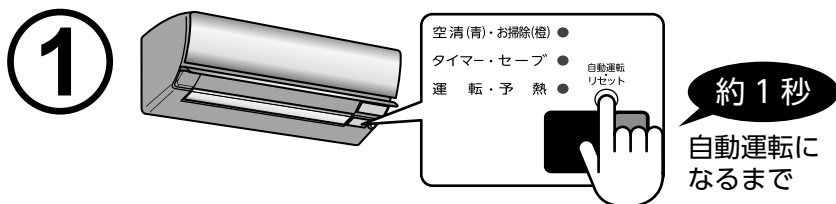

<室内ユニット表示部>

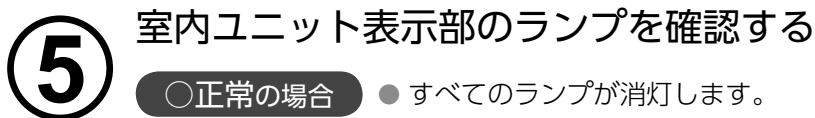
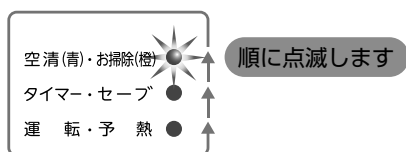

○ 正常の場合 ● すべてのランプが消灯します。

× 異常の場合

● お掃除ランプが点滅します。エアフィルターの取り付け不良が考えられます。

停止 を押してお掃除ランプを消灯させてください。

● もう一度エアフィルターの取りはずし・取り付けを行ってください。◀34ページ

● 取り付け後④に戻って、フィルター掃除が正常にできることを確認してください。

長期間使わないとき

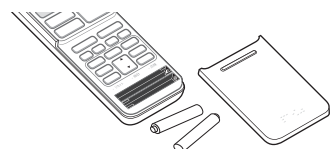
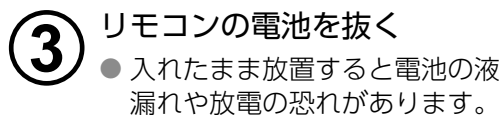
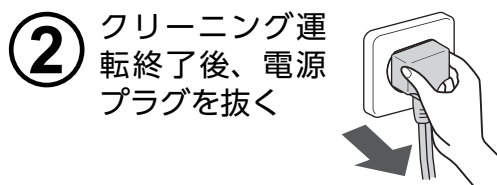
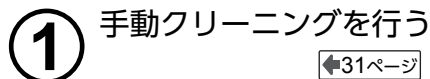

再び使い始めるとき

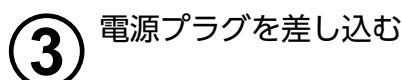
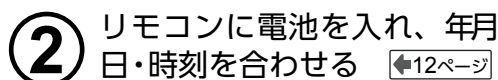
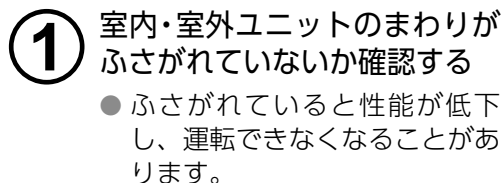

定期的な点検

長期間ご利用になると、熱・湿気・ほこりや汚れなどの影響で、使用状態により部品が劣化し、性能が低下したり、においが発生したり除湿水の排水が悪くなったりすることがあります。

通常のお手入れとは別にお買い上げの販売店などによる点検整備(有料)をお願いします。

室内ユニットのランプが点滅しているとき

一度電源プラグを抜き、30秒後にもう一度差し込み運転

再びランプが点滅するときは、点検・修理が必要

修理を迅速に行うため、下の手順でエアコン状態をリモコンで確認し、下の①～③を販売店または東芝エアコン空調換気ご相談センターにお知らせください。

- ① エアコンの症状
- ② リモコンに表示されるチェックコード
- ③ 室内ユニット表示部のランプの点滅状態



- ① 先の細いもので点検ボタンを押す
 - 設定温度表示部が00に変わります。
 - 絵もじ表示部に点検が表示されます。

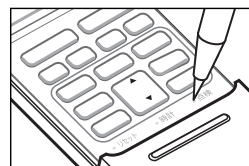

- ② おしえてを押す
 - 絵もじ表示部に受信中表示されます。
 - 設定温度表示部に表示される下表の二桁のチェックコード(最大2個)を確認してください。

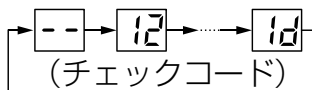

- ③ 解除するときは 停止を押す
 - 点検前の停止表示に戻りますが、エアコン本体にはチェックコードが残ります。

お知らせ

- 電源系の異常など故障の内容によっては、チェックコードを表示しないことがあります。
- ランプが点滅していない状態で、チェックコードを確認したときは正しい異常コードを示さないことがあります。
- お客様ご自身での分解・修理をしないで、販売店または東芝エアコン空調換気ご相談センターにお知らせください。

チェックコード表

本表以外のチェックコードが表示されることがあります。

室内ユニット異常(誤配線含む)
00, 01, 04, 0C, 0d, 0E, 0F, 10, 11, 12, 25, 26, 27
室外ユニット異常(その他、圧縮機含む)
02, 03, 07, 14, 16, 17, 18, 19, 1A, 1C, 1d, 1E, 1F

チェックコードには、数字とアルファベットが使われています。

5 → 5	6 → 6	A → A
b → B	[→ C	d → D

こんなとき

リモコンが使えない

リモコンが見つからないときやリモコンの電池が切れたときは、室内ユニットで応急的な運転(自動運転)ができます。

■ 運転するとき

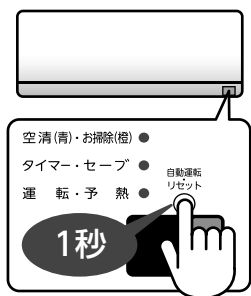
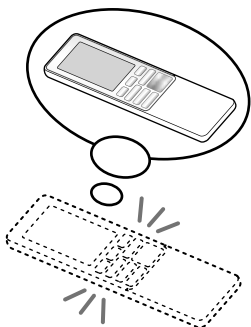

- 自動運転になります。
(温度と風量は自動設定されます。) ←41ページ
- 運転ランプが点灯します。

■ 停止するとき

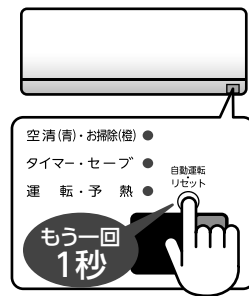

- クリーニング運転はしません。
- 運転ランプが消灯します。

1つのリモコンで2台動作させたくない

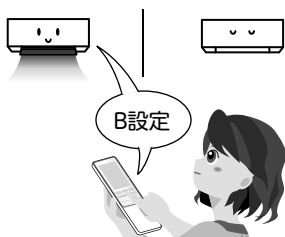

1. AB 切換

一方のリモコンと室内ユニットを B 設定にすると、切り換えた室内ユニットとリモコンの間だけ送受信します。

※工場出荷時は、どちらも A 設定になっています。

設定は…

右の「リモコンの設定のしかた」「室内ユニットの B 設定のしかた」で設定します。

アクティブ人サーチセンサーの設定をお部屋に合わせたい

左据付 中央据付 右据付

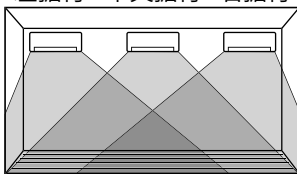

2. 据付位置

アクティブ人サーチセンサーの角度の設定を据付位置に合わせます。

設定は…

右の「リモコンの設定のしかた」で設定します。「据付位置」を室内ユニットの据付位置に合わせてください。

中央据付	中央振り分けで 140°の角度で動作し検出します。(工場出荷時の設定)
右据付	中央から左側 70°の角度で動作し検出します。
左据付	中央から右側 70°の角度で動作し検出します。

停止後、必ずフィルターの掃除をさせたい

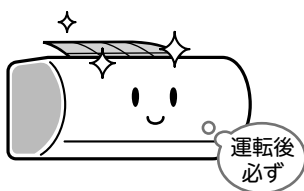

3. キレイ設定

設定すると、エアコンを 10 分以上運転したあとに、リモコンの **停止** を 2 回以上押しても、必ずフィルター清掃を行います。フィルター清掃終了後は停止します。

設定は…

右の「リモコンの設定のしかた」で設定します。「キレイ設定」を『あり』にしてください。

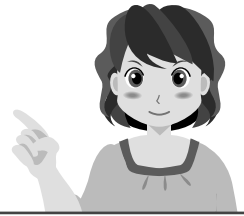

運転音が気になる

運転開始をゆるやかにし運転音を抑えます。

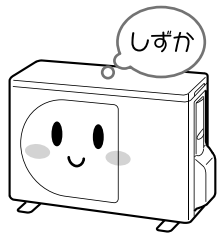

1 20秒押す

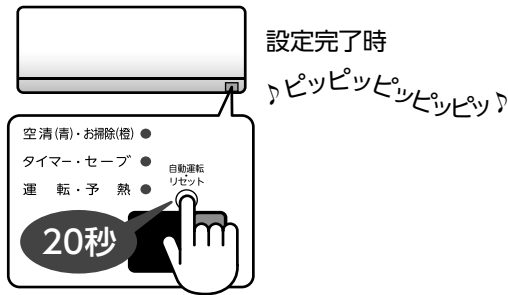

- 10秒後に♪ピッ♪と音がし冷房運転になりますが、そのまま押し続けてください。
♪ピッピッピッピッピッ♪と5回音がし、運転ランプが点滅すると設定完了です。

2 冷房運転を止める

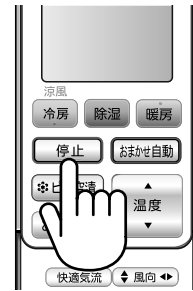

- 解除する場合は①～②の操作をくり返してください。(この場合は、運転ランプは点滅しません。)

リモコンの設定のしかた

- ① 先の細いもので点検ボタンを押す
(絵もじ表示部に **点検** が表示されます。)
- ② **メニュー** を押す
- ③ **上下** を押して変更したい項目を選ぶ
- ④ **決定** を押す
- ⑤ **上下** を押して設定内容を選ぶ
- ⑥ **決定** を押す
● 「据付位置」「キレイ設定」のとき、設定が完了すると室内ユニットから♪ピッピッピッ♪と3回音がします。
※ ♪ピッピッピッ♪と音がしないときは、リモコンの設定を工場出荷時に戻してから、もう一度設定し直してください。
- ⑦ **戻る** または **取消** を押す
- ⑧ **停止** を押す (絵もじ表示部の **点検** が消灯します。)

工場出荷時の設定

1 AB切換	A	(工場出荷時)
	B	
2 据付位置	中央	(工場出荷時)
	右	
3 キレイ設定	なし	(工場出荷時)
	あり	



室内ユニットのB設定のしかた

- ① 室内ユニット表示部の **自動運転リセット** を約1秒押す
- ② B設定したリモコンの **冷房** を押して冷房運転をする
(室内ユニットはB設定となります。)
- ③ **停止** を押す

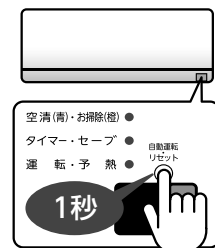

詳しい運転内容

おまかせ自動、暖房、冷房、除湿、ピコイオン空清

運転を開始したとき

- 室内ユニットの開閉パネルと上下風向ルーバーが開きます。
- おまかせ自動・冷房・暖房運転開始時は開閉パネルを斜め位置とし、設定温度に近づいたとき、または運転開始から 10 分経過後に全開位置になります。

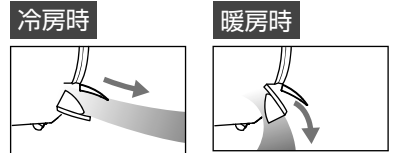

停止を押したとき

- リモコンの表示部に運転時間や電気代が表示されます。
- リモコンが信号を受信できなかったときや [停止] を 2 回続けて押したときは、リモコンの絵もじ表示部は運転時間や電気代を表示しません。

(絵もじ表示部例)



運 転 中

- 風が止まったり、送風運転になったりすることがありますが異常ではありません。
- 調節された風向きやスイングは次回運転時も同じ内容になります。(除湿時は除く)
- 風向きを変えたり、スイングさせると風の強さが若干変化することがあります。
- 上下風向ルーバーの風向きを変えるとき、設定位置によっては、上下風向ルーバーが反転することがあります。
- おまかせ自動の冷房、冷房運転または除湿運転でお部屋の湿度が高いときは、お部屋の湿度をすばやく取るために上下風向ルーバーがやや下向きになり、調節できる範囲が制限されることがあります。湿度が下がると調節した位置に戻ります。

おまかせ自動について

- おまかせ自動運転の省エネ効果について
おまかせ自動運転時、アクティブ人サーチセンサーが働き、通常運転に比べて省エネになります。
(ご使用の条件により、消費電力や省エネ効果は異なります。)
<測定条件> (当社環境試験室 (14畳)、RAS-402 JDR/JADRIにおいて)
通常冷房運転とおまかせ自動運転 (風あて時) との比較。外気温 33℃、設定温度 25℃、風量自動のときの運転安定時 1 時間の積算消費電力量が、通常冷房運転のとき 190 Wh、おまかせ自動運転 (風あて時) のとき 105 Wh。
通常暖房運転とおまかせ自動運転 (風あて時) との比較。外気温 7℃、設定温度 25℃、風量自動のときの運転安定時 1 時間の積算消費電力量が、通常暖房運転のとき 373 Wh、おまかせ自動運転 (風あて時) のとき 323 Wh。

ピコイオン空清運転について

- 風量が“自動”のとき、風量が“強風”から“しずか”の間で変化します。室内の空気がきれいになると、しずか運転を行います。

タイマー運転

快眠運転について

- 快眠運転時の設定温度は、おやすみ前に快適だと感じる温度に設定してください。
- 設定温度に近づけた後、少し温度を下げ、その後温度を徐々に上げていきます。

ぐっすり快眠のしくみ

快眠切タイマーボタンを押して室温が設定温度に近づいたら、快眠運転を行います。

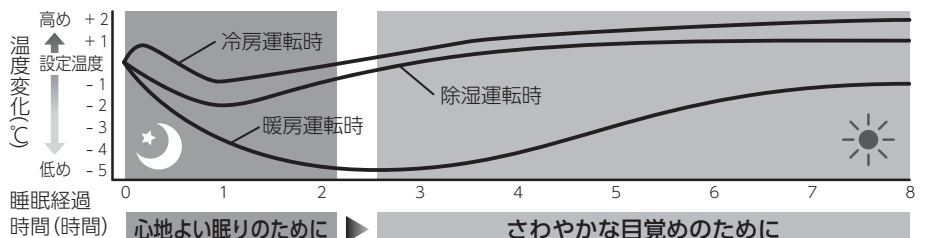

心地よい眠りのために
いったん温度を下げます。
(暖房は弱めの運転をします)

さわやかな目覚めのために
外気温の変化に左右されずに、
室温を徐々に上昇させます。

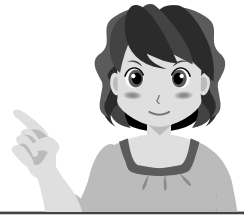

快眠運転について (つづき)

お知らせ

- 快眠切タイマーを入タイマーと併用するときは、快眠切タイマーを先に予約した後、入タイマーを予約してください。予約後に を押すと、タイマー予約は解除されます。
- 入・切タイマー予約中に を押すと、入・切タイマー予約は解除され、快眠切タイマーのみ予約されます。

入・切タイマーについて

- タイマー予約中に を押すと、タイマー予約が取り消されすべての運転が止まります。
- リモコンはエアコン本体に信号が届く位置に置いてください。リモコンからの信号が届かないと、予約時刻は最長 30 分ずれることがあります。
- 日付と連動したタイマー設定はできません。

クリーニング運転

- クリーニング運転中にタイマーの設定をすると自動クリーニング運転は解除されます。
- フィルター掃除中はエアフィルターの動作音などの音がします。
- 就寝時などに動作音が気になるときは、快眠切タイマー予約をしてください。快眠切タイマーでは、運転終了後フィルター掃除のみ行い、内部乾燥は行いません。
- リモコンはエアコン本体に信号が届く位置に置いてください。切タイマー時刻に、リモコンからの信号が届かないと自動クリーニング運転を行いません。ただし毎日タイマー設定中は、リモコンからの信号が届かない場合でも、切タイマー時刻に前回設定内容の自動クリーニング運転を行います。
- クリーニング運転時、エアコン内部を乾燥させるため、室内の温度・湿度が上がることがあります。

運転条件

表の条件で運転することをおすすめします。
この条件以外で運転すると、保護装置が働き運転できないことがあります。

冷房運転	外気の温度 約21℃~43℃	部屋の温度 約21℃~32℃
	部屋の湿度 80%以下	80%をこえた状態で長時間運転すると室内ユニットの表面に露がつき、水滴が落ちることがあります。
暖房運転	外気の温度 約21℃ 以下	部屋の温度 約28℃ 以下
除湿運転	外気の温度 約1℃~38℃	部屋の温度 約10℃~32℃

自動運転 (リモコンが使えないときの応急運転)

お部屋の温度と外気の温度に応じて、適切な運転の種類・設定温度・風量切換・風向を自動的に選びます。目安としてお部屋の温度が 25℃になるように運転します。

お知らせ

自動運転をするときは、室内ユニット表示部の を 10 秒以上押し続けしないでください。
(押し続けるとサービス時やエアコン移設時に使う、強制冷房運転になります)







暖房特性



- 外気の熱を吸収して室内へ運び、暖房する方式 (ヒートポンプ方式) です。
- 通常は外気温度が下がるにつれて暖房能力は低下しますが、インバーターの働きにより、暖房能力の低下を防ぎます。それでも暖房能力が不足のときは、ほかの暖房器具と併用してください。

故障かな？

故障かな？

困ったとき、必要なとき

このようなときには	
運転ランプ	運転ランプ（緑）がゆっくり点滅している
	 を押しても運転／予熱ランプ（緑）が消えない
	運転ランプ（緑）、タイマーランプ（だいたい）がはやく点滅する（1秒間に約5回）
	室内ユニット表示部のランプが暗い
リモコン操作	リモコンで送受信できない
	 を押しても上下風向ルーバーが動かない・狭い範囲しか動かない
	 を押しても設定温度が表示されない
	 を押しても風量が変わらない
	運転中に  を押してもエアコンが止まらない
	 を押しても受信音がしない（表示が変わらない）

説明・調べるところ	
故障ではありません	<ul style="list-style-type: none"> ● 運転中（入タイマー予約含む）停電になると、再通電したときに点滅します。リモコンのボタンを1回押すと運転を開始し、点滅が点灯に変わります。また再通電時、タイマー予約は取り消されますので、再度タイマー予約をしてください。 ● ダッシュ予熱運転中のためです。 ◀24ページ
	<ul style="list-style-type: none"> ● 「室内ユニットのランプが点滅しているとき」の手順に従って、不具合内容を確認してください。 ◀37ページ ●  で「本体ランプ」を「標準」に設定していませんか？ ● 快眠切タイマー運転中（5,7,10時間設定時）ではありませんか？ ◀22ページ ● おまかせ自動運転中ではありませんか？ ◀14ページ
もう一度お調べください	<ul style="list-style-type: none"> ● リモコン送受信部を本体送受信部に向けてボタンを押しましたか？ ◀13ページ ● 運転停止直後ではありませんか？（運転停止直後は室内ユニットからリモコンに信号を送っています） →もう一度ボタンを押してください。 ● リモコンの電池の向き（+・-）が逆ではありませんか？ ◀12ページ ● リモコンの電池切れではありませんか？ ● リモコンと室内ユニットの「AB切換」が違っていませんか？ ◀38ページ ● 入タイマー予約になっていませんか？ ◀23ページ ● クリーニング運転になっていませんか？ ◀41ページ ● おまかせ自動の冷房、冷房運転または除湿運転中でお部屋の湿度が高いときは、上下風向ルーバーが狭い範囲でしか動かないことがあります。 ◀40ページ ● ランドリー、ピコイオン空清運転になっていませんか？ ◀17,18ページ ● おまかせ自動やランドリー運転になっていませんか？ ◀14,17ページ ● 自動クリーニング運転中ではありませんか？ ◀30ページ ● 霜取り運転中ではありませんか？ ◀16ページ ● リモコンを操作した後、情報が表示されるまで、本体送受信部に向けておきましたか？ ●  を押した直後、または運転停止直後は、室内ユニットからリモコンへ情報送信中のときがあり、リモコンの操作を受け付けられないことがあります。再度リモコン操作を行ってください。

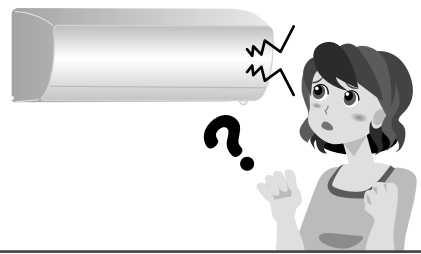

このようなときには	
リモコン表示	絵もじ表示部に <small>運転状況</small> <small>運転異常</small> <small>ダストボックス</small> 、 <small>フィルター</small> <small>清掃</small> 、 <small>異常あり</small> が表示される
	絵もじ表示部に <small>運転異常</small> <small>空清点検</small> が表示される
音がする	室内ユニット 電源プラグ挿入時、エアコン 停止時、前面パネル開閉時
	エアコン運転中
	クリーニング運転中 (フィルター掃除)
	その他
	プラズマイオンチャージャーからパチパチと音がする
室外ユニット	エアコン運転中
	停止中

説明・調べる場所	
故障ではありません	<ul style="list-style-type: none"> ● <small>おしえて</small> を押して <ul style="list-style-type: none"> ■ <small>運転状況</small> が表示されたら、ダストボックスのお手入れをしてください。◀32ページ ■ <small>運転異常</small> が表示されたら、エアフィルターの取りはずし、取り付けをしてください。◀34ページ
ご相談ください	<p>プラズマイオンチャージャーまたはピコイオンの故障が考えられますので、お買い上げの販売店または「東芝エアコン空調換気ご相談センター」にご相談ください。</p> <p>プラズマイオンチャージャーには高電圧電極があり、お客様ご自身が点検・修理等を行うことは危険ですから絶対にしないでください。</p>
故障ではありません	<ul style="list-style-type: none"> ● 開閉パネルや上下風向ルーバーの初期設定の位置決め音 (グググ、カタカタ) やフィルターの初期設定の位置決め音 (パチッパチッ、グググ、パタン) が最長 8 分間することがあります。 ● ピコイオン空清運転、またはクリーニング運転中にプラズマイオンチャージャーからシャー、ジーと音がすることがあります。 ● 冷媒の流れが切り換わるとき、プシューと音がします。 ● 温度の変化により、部品が伸び縮みするときピンピンと音がします。 ● 冷媒が流れるとき、シュルシュル、ググググッと音がします。 ● 除湿時、カチッという弁の動作音がします。 ● エアフィルターを動かすため、フィルターの動作音 (グググ、カタッ) がします。 ● エアフィルターのほこりをかき取るため、ブラシの接触音 (シュリシュリ) がします。 ● 運転を停止したときは、2～3分後にカチッというリレーが切れる音がします。 ● 運転停止中に、外が強風のとき風を切る音がすることがあります。 ● 排水管付近からのポコポコ音は、室外の空気が排水管より室内に流れる音です。特に気密性の高い部屋で換気扇を使用したときに発生します。気になるときは対応部品 (別売部品有償) を用意してありますので、お買い上げの販売店または「東芝エアコン空調換気ご相談センター」にご相談ください。
ご相談ください	<p>プラズマイオンチャージャーの故障が考えられますので、お買い上げの販売店または「東芝エアコン空調換気ご相談センター」にご相談ください。</p> <p>プラズマイオンチャージャーには高電圧電極があり、お客様ご自身が点検・修理等を行うことは危険ですから絶対にしないでください。</p>
故障ではありません	<ul style="list-style-type: none"> ● プシュー音は、冷媒の流れが変化する音です。 ● 運転開始時のカチカチ音は、運転を最適にコントロールするために制御弁を位置合わせする音です。 ● 予熱しているとき、室外ユニットが動作することがあります。気になるときはダッシュ運転を解除してください。◀24ページ

故障かな？

困ったとき、必要なとき

故障かな？ (つづき)

故障かな？

困ったとき、必要なとき

このようなときには		説明・調べる場所
エアコンの 運転・動作	エアコンが運転しない	<ul style="list-style-type: none"> ● 電源プラグ挿入直後ではありませんか？ 運転準備に3～8分かかります。この間は運転しません。 ● 電源プラグがコンセントから抜けていませんか？ ◀13ページ ● ブレーカーかヒューズが切れていませんか？ ● 停電ではありませんか？ ● 運転を停止した直後ではありませんか？ →機械を保護するために3分間は運転しません。 ● リモコン送受信部を本体送受信部に向けてボタンを押しましたか？ ◀13ページ ● 入タイマー予約になっていませんか？ ◀23ページ
	冷房・暖房が弱い (途中で止まる)	<ul style="list-style-type: none"> ● エアフィルターが汚れていませんか？ ◀34ページ ● 設定温度・風量切換・風向調節は適切ですか？ ◀14,17,19,21ページ ● 風量切換が“しずか”または“微風”で長時間運転していませんか？ ◀19ページ ● 室外ユニットの吸込口や吹出がふさがれていませんか？ ● 窓や戸などが開いていませんか？ ● 除湿運転や涼風運転になっていませんか？ ◀16,17ページ ● おまかせ自動の節約運転になっていませんか？ ◀14ページ ● 快眠切タイマー運転になっていませんか？ ◀22ページ ● 「パワーセレクト」が「75%」や「50%」になっていませんか？ ◀28,29ページ ● 運転条件からはずれていませんか？ ◀41ページ ● 切タイマー時刻、または快眠切タイマー時刻になったのではありませんか？ ◀22,23ページ ● 電圧の変化、吸込口がふさがれているなどで機械に無理がかかり、保護装置が働いている場合があります。障害物を取り除き、約30秒後ブレーカーを入れ直してください。
	風が止まる	故障では ありません
	設定温度・湿度に ならない	
上下風向ルーバーが かってに動く		
上下風向ルーバーが 前回運転時と違う位置に来る		
開閉 パネル	停止しているのに開閉パ ネルが開いている	<ul style="list-style-type: none"> ● 運転停止後、開閉パネルを開閉しませんでしたか？ →一度ピコイオン空清運転を行った後、停止 を押してください。 ◀18ページ ● 開閉パネル左側のリンクがはずれていませんか？ →はずれていましたら開閉パネルの凸部をリンクの穴に差し込んでください。
	開閉パネルが開かない (運転中に開閉パネルが開 まっている)	<ul style="list-style-type: none"> ● クリーニング運転中ではありませんか？ ◀30ページ ● ダッシュ予熱運転中ではありませんか？ ◀24ページ ● 開閉パネル左側のリンクがはずれていませんか？ →はずれていましたら開閉パネルの凸部をリンクの穴に差し込んでください。 (上記図を参照してください。)

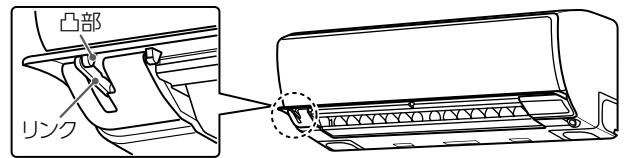

このようなときには		
霧・露などが出る	室内ユニット	霧が出る
		露がつく
	室外ユニット	霜がつく、 水・湯気が出る
フィルター掃除	フィルター掃除しない (エアフィルターにほこりが積もっている)	
におい・汚れ	部屋がにおう	
	左右風向ルーバーが黒っぽくなった	

説明・調べる場所	
故障ではありません	<ul style="list-style-type: none"> ● お部屋の空気が急速に冷やされて、霧が出ることがあります。 ● 冷房運転、除湿運転、またはクリーニング運転中に、熱交換器に付いた水分が蒸発して霧が見えたり、パネルが曇ることがあります。 ● 上下風向ルーバーが閉じている、または下向きになっていませんか。冷房・除湿運転時、水平向きより下向きで長時間運転すると露が付くことがあります。 ● 暖房運転やダッシュ予熱中に室外ユニットに霜が付くことがあります。 ● 暖房効果を高めるために霜取り運転をしますが、そのとき霜がとけて水や湯気となるためです。 ● 冷房・除湿運転時、水滴が落ちることがあります。冷えた配管に空気中の水分が結露したものです。
もう一度お調べください	<ul style="list-style-type: none"> ● エアフィルターの取り付け不備が考えられます。 →エアフィルターの取りはずし・取り付けを行いお手入れ後の試運転をしてください。◀34ページ ● 下記の場合、自動クリーニング運転を行いません。定期的な手動クリーニング運転を行ってください。◀31ページ <ul style="list-style-type: none"> ■ 運転停止後、こまめに電源プラグを抜いている。 ■ 運転停止後、もう一度 停止 を押している。 ■ エアコンを連続で使用している。 ● 室内温度が低いとき(約5℃以下)はフィルター機構保護のため、フィルター掃除を行いません。暖房でお部屋を一度暖めてください。 ● リモコンの おしえて を押して 運転状況 パネル点検 が表示される時はフィルター掃除を行いません。前面パネルを取り付け直してください。◀33ページ ● リモコンの おしえて を押して 運転状況 ダストボックス清掃 が表示される時はフィルター掃除を行いません。室内ユニット表示部の リセット を押してダストボックスのお手入れをしてください。◀32ページ
故障ではありません	<ul style="list-style-type: none"> ● 壁やじゅうたん、家具、衣類などのおいが空気の循環によって出てくるためです。 ● ピコイオン空清運転、またはクリーニング運転中に、オゾンがわずかに発生し、においを感じる場合があります。 ● 静電気の影響で、ピコイオン吹出部近くの左右風向ルーバーに汚れが付着し、黒っぽい色が付いてくる場合があります。ピコイオン吹出部まわりのお手入れをしてください。

長期使用製品安全表示制度に基づく本体表示について

■ 本体への表示内容

経年劣化により危害の発生が高まるおそれがあることを注意喚起するために、電気用品安全法で義務付けられた右の表示を本体の銘板近傍に行っています。

【製造年】 本体の銘板の中に西暦4桁で表示してあります。



【設計上の標準使用期間】 10年
設計上の標準使用期間を超えてお使いいただいた場合は、経年劣化による発火・けが等の事故に至るおそれがあります。

■ 設計上の標準使用期間とは

- 運転時間や温湿度など、以下の標準的な使用条件に基づく経年劣化に対して、製造した年から安全上支障なく使用することができる標準的な期間です。
- 設計上の標準使用期間は、無償保証期間とは異なります。また、一般的な故障を保証するものでもありません。

■ 標準使用条件 ルームエアコンディショナの設計上の標準使用期間を設定するための標準使用条件による (JIS C 9921-3)

環境条件	電源電圧		冷房		暖房	
	周波数		製品の定格電圧による			
	室内	室外	温度	湿度	温度	湿度
			27℃(乾球温度)	47%(湿球温度19℃)	20℃(乾球温度)	59%(湿球温度15℃)
			35℃(乾球温度)	40%(湿球温度24℃)	7℃(乾球温度)	87%(湿球温度6℃)
設置条件	製品の据付説明書による標準設置					
負荷条件	住宅 木造平屋、南向き和室、居間					
	部屋の広さ 製品能力に見合った広さの部屋(畳数)					
想定時間	1年間の使用日数(東京モデル)		6月2日から9月21日までの112日間		10月28日から4月14日までの169日間	
	1日の使用時間		9時間/日		7時間/日	
	1年間の使用時間		1,008時間/年		1,183時間/年	

- 設置状況や環境、使用頻度が上記の条件と異なる場合、または、本来の使用目的以外でご使用された場合は、設計上の標準使用期間より短い期間で経年劣化による発火・けがなどの事故に至るおそれがあります。

故障かな？

困ったとき、必要なとき

仕様

形名	室内ユニット	室外ユニット	室内ユニット	室外ユニット	室内ユニット	室外ユニット	室内ユニット	室外ユニット	室内ユニット	室外ユニット	
	RAS-221JDR(W)	RAS-221JADR	RAS-251JDR(W)	RAS-251JADR	RAS-281JDR(W) RAS-281JDR(X)	RAS-281JADR	RAS-361JDR(W)	RAS-361JADR	RAS-401JDR(W)	RAS-401JADR	
種類	冷房・暖房兼用スプリット形		冷房・暖房兼用スプリット形		冷房・暖房兼用スプリット形		冷房・暖房兼用スプリット形		冷房・暖房兼用スプリット形		
電源	単相100V		単相100V		単相100V		単相100V		単相100V		
冷房	能力 (kW)	2.2 (0.2~3.3)		2.5 (0.2~3.5)		2.8 (0.2~4.1)		3.6 (0.2~4.2)		4.0 (0.2~5.1)	
	消費電力 (W)	425 (45~850)		540 (45~850)		615 (45~1070)		1000 (45~1170)		1055 (45~1400)	
	運転電流 (A)	4.93		6.00		6.49		10.24		10.8	
	エネルギー消費効率	5.18		4.63		4.55		3.60		3.79	
	運転音 (dB)	45	46	45	46	47	47	47	48	47	51
面積の目安 (m ²)	鉄筋アパート 南向き洋室	15		17		19		25		28	
	木造南向き和室	10		11		13		16		18	
暖房	標準能力 (kW)	2.5 (0.2~6.1)		2.8 (0.2~6.2)		3.6 (0.2~7.3)		4.2 (0.2~7.3)		5.0 (0.2~7.7)	
	標準消費電力 (W)	425 (45~1490)		500 (45~1500)		710 (45~1955)		900 (45~1955)		1090 (45~1970)	
	運転電流 (A)	4.92 (最大15.0)		5.56 (最大15.0)		7.43 (最大20.0)		9.41 (最大20.0)		11.38 (最大20.0)	
	エネルギー消費効率	5.88		5.60		5.07		4.67		4.59	
	運転音 (dB)	46	45	47	45	48	48	48	49	49	50
面積の目安 (m ²)	鉄筋アパート 南向き洋室	11		13		16		19		23	
	木造南向き和室	9		10		13		15		18	
通年エネルギー消費効率	6.7		6.6		6.6		5.9		5.8		
区分名	A		A		A		C		C		
質量 (kg)	13.5	32	13.5	32	13.5	36	13.5	36	13.5	37	
外形寸法 (高さ×幅×奥行) (mm)	293×790×279/550×780×290		293×790×279/550×780×290		293×790×279/550×780×290		293×790×279/550×780×290		293×790×279/550×780×290		

形名	室内ユニット	室外ユニット	室内ユニット	室外ユニット	室内ユニット	室外ユニット	室内ユニット	室外ユニット	
	RAS-402JDR(W) RAS-402JDR(X)	RAS-402JADR	RAS-562JDR(W) RAS-562JDR(X)	RAS-562JADR	RAS-632JDR(W) RAS-632JDR(X)	RAS-632JADR	RAS-712JDR(W)	RAS-712JADR	
種類	冷房・暖房兼用スプリット形		冷房・暖房兼用スプリット形		冷房・暖房兼用スプリット形		冷房・暖房兼用スプリット形		
電源	単相200V		単相200V		単相200V		単相200V		
冷房	能力 (kW)	4.0 (0.2~5.4)		5.6 (0.2~5.8)		6.3 (0.2~6.5)		7.1 (0.2~7.3)	
	消費電力 (W)	1000 (45~1700)		2250 (45~2300)		2500 (45~2550)		2990 (45~3040)	
	運転電流 (A)	5.44		12.23		13.18		15.44	
	エネルギー消費効率	4.00		2.49		2.52		2.37	
	運転音 (dB)	49	51	49	53	55	56	57	57
面積の目安 (m ²)	鉄筋アパート 南向き洋室	28		39		43		49	
	木造南向き和室	18		25		29		32	
暖房	標準能力 (kW)	5.0 (0.2~10.1)		6.7 (0.2~10.1)		7.1 (0.2~10.1)		8.5 (0.2~10.6)	
	標準消費電力 (W)	1040 (45~2825)		1780 (45~2825)		1870 (45~2825)		2575 (45~3100)	
	運転電流 (A)	5.66 (最大15.0)		9.57 (最大15.0)		10.07 (最大15.0)		13.84 (最大20.0)	
	エネルギー消費効率	4.81		3.76		3.80		3.30	
	運転音 (dB)	51	50	51	54	53	57	53	57
面積の目安 (m ²)	鉄筋アパート 南向き洋室	23		30		32		39	
	木造南向き和室	18		24		26		31	
通年エネルギー消費効率	6.2		5.1		5.0		4.7		
区分名	C		F		F		G		
質量 (kg)	13.5	40	13.5	40	13.5	40	13.5	41	
外形寸法 (高さ×幅×奥行) (mm)	293×790×279/630×799×299		293×790×279/630×799×299		293×790×279/630×799×299		293×790×279/630×799×299		

仕様

- 仕様表は日本工業規格 (JIS C 9612) にもとづいています。
- 仕様に表示している暖房標準能力値 (kW) は、日本工業規格 (JIS C 9612) に定められている外気温 7℃室内温度 20℃で運転した場合を示します。寒冷地や特に外気温の低い場所で使用する場合は販売店に相談してください。
- 能力、標準能力、消費電力、標準消費電力の () 内の値は、最小値~最大値を表します。
- 製品仕様は改良のため変わることがあります。
- リモコンで停止したときもマイコンを動かすため、約 1.0 W 以下の電力を消費します。
- エネルギー消費効率の数値は冷房運転または暖房運転のときの消費電力当たりの冷房能力または暖房能力を表したものです。
- 通年エネルギー消費効率の数値は、1 年間を通してある一定条件のもとにエアコンを使用したときの消費電力 1kW 当たりの冷房・暖房能力を表したものです。
- J-Moss (JIS C 0950) の規定に基づき、対象となる 6 物質 (鉛、水銀、カドミウム、六価クロム、ポリプロモビフェニル、ポリプロモジフェニルエーテル) の含有について情報を公開しています。詳しくはホームページをご覧ください。
<http://www.toshiba.co.jp/tha/>

この製品は、日本国内用に設計されているため海外では使用できません。また、アフターサービスもできません。
This product is designed for use only in Japan and cannot be used in any other country.
No servicing is available outside of Japan.

据え付けについて

据え付け



警告

据え付けは、お買い上げの販売店または据え付け専門業者に依頼する

お客様ご自身ですると、火災・破裂・感電・けが・水漏れの原因になります。

- 霜取り、除湿の水はけのよいところに設置してください。
- 次のような場所には設置しないでください。
 - ・ テレビ、ステレオ、ラジオなどが 1 m 以内にあるところ。
1 m 以上であっても受信感度の弱い場合は、雑音小さくなるまで離してください。
 - ・ 高周波機器(業務用マシン、業務用マッサージ器など)、無線機器等があるところ。誤動作します。
 - ・ 油、蒸気、油煙や腐食性ガスの発生するところ。
 - ・ 海岸地区のような塩分の多いところ。
 - ・ 機械油の多いところ。
 - ・ 海岸地区、ビルディング上階部など常時強風の当たるところ。
 - ・ 温泉地のような硫化ガスの発生するところ。
 - ・ クレーン車、船舶など移動するものへの設置。
 - ・ 暖房運転時、エアコンの吹出口真下にカーテンボックス等の障害物があると、効果が出ないことがあります。

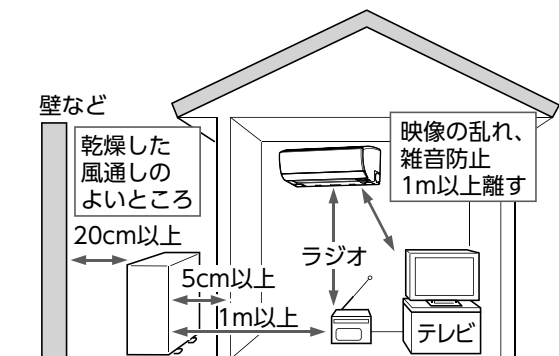

運転音にもご配慮を

- 運転音や振動がほかへ伝わったり増大したりしないように、十分な強度がある場所に設置してください。
- 室外ユニットの吹出口からの風や運転音が隣家の迷惑にならない場所に設置してください。
- エアコン運転中に異常音がある場合は、お買い上げの販売店にご相談ください。

積雪や氷結にもご配慮を

- 積雪地では、室外ユニットの吸込口や吹出口が雪でふさがれ、暖まりにくくなったり故障のもとになったりすることがあります(詳しくはお買い上げの販売店にご相談ください)。
- 寒冷地では氷結防止のため、除霜水がたまらずに円滑に流れるように配慮してください。氷結すると暖まりにくくなったり、故障の原因になったりすることがあります。

アースの設置について



警告

アース工事は販売店または専門業者に依頼する

アースが不完全な場合は、感電の原因になります。アース線は、ガス管、水道管、避雷針、電話のアース線に接続しないでください。

- 室内のコンセントにアースがある場合は、室内ユニットにアースを取り付けることができます。
- アースを取り付けると、万一の感電事故のほか、室外ユニットに内蔵している周波数変換装置(インバーター)の高周波によって室外ユニット表面に電気を帯びるのを防ぎます。アースが取り付けられていないと、室外ユニット表面に触れたとき、電気を感じる場合があります。
- ノイズを吸収するためにもアースの取り付けは必要です。

電気工事について



警告

電源は必ず定格電圧でエアコン専用回路を使用する

電源コードが専用コンセントまで届かないときは、専用コンセントの増設を専門業者に依頼すること

延長コードを使用すると故障や火災の原因になります。

移設について



警告

移設・修理するときは、お買い上げの販売店または東芝エアコン空調換気ご相談センターへ依頼する

専門知識がないと、火災・破裂・感電の原因になります。

- 引っ越しや増改築などでエアコンを移設するときは、強制冷房運転による冷媒回収が必要です。◀41ページ(別途移設費用が必要です)
- 周波数(50 / 60Hz) は、自動切り換えです。



家庭用エアコンには最大でCO₂(温暖化ガス)3,600kgに相当するフロン類が封入されています。地球温暖化防止のため、移設・修理・廃棄等に当たってはフロンの回収が必要です。

冷媒の「見える化」表示について

この表示は、家庭用エアコンに温暖化ガス(フロン類)が封入されていることを、ご認識いただくための表示です。エアコンの取りはずし時はフロンの回収が必要です。(廃棄時には家電リサイクル法の制度に基づき適正な引き渡しをしていただければ、確実にフロンの適正処理がなされます。)



保証とアフターサービス

必ずお読みください

修理・お取り扱い・お手入れについてご不明な点は

お買い上げの販売店へご相談ください。

販売店にご相談ができない場合は、下記の窓口へ

東芝エアコン空調換気ご相談センター

フリーダイヤル

0120-1048-00

受付時間：365日 9:00～20:00

携帯電話・PHSなど 03-5326-5038 (通話料：有料)

FAX 045-461-3493 (通信料：有料)

- お客様からご提供いただいた個人情報は、修理やご相談への回答、カタログ発送などの情報提供に利用いたします。
- 利用目的の範囲内で、当該製品に関連する東芝グループ会社や協力会社に、お客様の個人情報を提供する場合があります。

保証書(別添)

- この東芝ルームエアコンには、保証書を別途添付しております。
- 保証書は、必ず「お買い上げ日・販売店名」等の記入をお確かめのうえ、販売店から受け取っていただき内容をよくお読みの後、大切に保管してください。
- 保証期間はご購入の日から1年間(冷媒回路部品は5年間)です。詳しくは保証書をご覧ください。

補修用性能部品の保有期間

- ルームエアコンの補修用性能部品の保有期間は製造打ち切り後10年間です。
- 補修用性能部品とは、その製品の機能を維持するために必要な部品です。

部品について

- 修理のために取りはずした部品は、特段のお申し出がない場合は弊社にて引き取らせていただきます。
- 修理の際、弊社の品質基準に適合した再利用部品を使用することがあります。

修理を依頼されるときは

ご使用中に異常が生じたときは、38～41ページの内容をお調べください。それでも異常が認められる場合は、41ページのチェックコードと室内ユニットのランプの点滅状態を確認して、お使いになるのをやめ、電源プラグを抜いてからお買い上げの販売店にご連絡ください。修理は専門の技術が必要です。

■保証期間中は

保証書の規定にしたがって、販売店が修理させていただきます。なお、修理に際しましては、保証書をご提示ください。

■保証期間が過ぎている場合は

修理すれば使用できる場合は、ご希望により有料で修理させていただきます。

■修理料金の仕組み

修理料金は技術料・部品代・出張料から構成されています。	
技術料	故障した商品を正常に修復するための料金です。
部品代	修理に使用した部品代金です。
出張料	商品のある場所へ技術者を派遣する料金です。

■ご連絡いただきたい内容

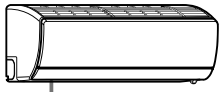
品名	ルームエアコン	 形名表示
形名	本体形名	
お買い上げ日	年 月 日	
故障の状況	できるだけ具体的に(チェックコード)	
ご住所	付近の目印等も併せてお知らせください。	
お名前		
電話番号		
訪問希望日		
便利メモ	お買い上げの販売店名を記入しておくとう便利です。 TEL.	



愛情点検

長年ご使用のルームエアコンの点検を!

このような症状はありませんか。

- 電源コードやプラグが異常に熱い。
- 電源プラグが変色している。
- 焦げくさいにおいがする。
- ブレーカーが頻繁に落ちる。
- 架台や吊り下げなどの取付部品が腐食していたり、取付がゆるんだりしている。
- 室内ユニットから水が漏れる。
- 誤って異物や水を入れてしまった。
- 運転音が異常に大きい。
- 電源コードに破れがある。
- その他の異常や故障がある。

このような症状のときは、ご使用を中止して、お買い上げの販売店または東芝エアコン空調換気ご相談センターにご相談ください。

廃棄時のお願い

2001年4月施行の家電リサイクル法では、お客様がご使用済みのエアコンを廃棄される場合は、収集・運搬料金と再商品化等料金(リサイクル料金)をお支払いいただき、対象品を販売店や市町村に適正に引き渡すことが求められています。

東芝ホームアプライアンス株式会社

エアコン事業部

〒101-0021 東京都千代田区外神田 2-2-15 (東芝昌平坂ビル)

<http://www.toshiba.co.jp/tha/>

SN:1112650101