

2

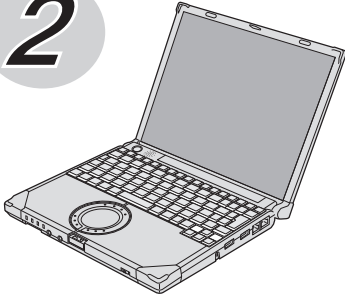

Panasonic®

取扱説明書 基本ガイド

パーソナルコンピューター

品番 CF-R8 シリーズ

本機の説明書には、各種『取扱説明書』や、パソコンの画面で見る📖『操作マニュアル』などがあります。以下のように活用してください。

はじめに見る

『取扱説明書 準備と設定ガイド』

- 最初に「付属品の確認」で付属品を確認してください。

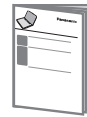

付属品、Windowsのセットアップ、別売品、保証とアフターサービスなど

次に見る

『取扱説明書 基本ガイド』(本書)

📖『操作マニュアル』

画面上の📖マークをダブルクリックして表示

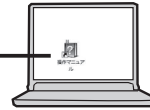

基本操作、各種設定、メモリーの取り付け、再インストールなど

インターネット、省電力など

困ったときに見る

『取扱説明書 基本ガイド』(本書)の

「このパソコンにトラブルがあったときは」(→60ページ)

『取扱説明書 Windows Vista® Business 入門ガイド』

『取扱説明書 無線LAN接続ガイド』

(機種によっては付属していない場合があります。)



必要なときに見る

📖『ネットセレクター 2の使い方』

📖『ハードディスクの取り扱いについて』

📖『内蔵セキュリティチップ(TPM)ご利用の手引き』

📖『内蔵モデムコマンド一覧』



(表示方法 → 本書の23ページ)

📖は画面で見るマニュアルのマークです。

保証書別添付

このたびはパナソニック製品をお買い上げいただき、まことにありがとうございます。

- 取扱説明書をよくお読みのうえ、正しく安全にお使いください。
- ご使用前に「安全上のご注意」(11～15ページ)を必ずお読みください。
- 保証書は「お買い上げ日・販売店名」などの記入を確かめ、取扱説明書とともに大切に保管してください。
- 製品の品番は、本体底面の品番表示または「仕様」でご確認ください。

安全上のご注意

はじめに

使ってみる

困ったとき

仕様一覧

修理のとき

さくいん

レッツノートでできること

楽しみを広げる！



- **ワイヤレスでブロードバンド**
無線LAN機能を搭載しています。*1
- **SDメモリーカードスロット装備**
SDHCメモリーカードも使え、音楽や映像などのデータを簡単に出し入れできます。
*1 IEEE802.11a (5.2GHz/5.3GHz帯無線LAN/W52、W53) を使って屋外で通信を行うことは、電波法で禁止されています。無線LANの電源がオンの状態で本機を屋外で使用する場合は、あらかじめIEEE802.11aを無効に設定しておいてください(➡🔌『操作マニュアル』「🔌(無線LAN)」の「IEEE802.11aの有効/無効を切り替える」)。

便利に使う！



- **複数のネットワークを切り替える**
ネットセレクター2で、「家では無線LAN、会社では有線LAN」などの切り替えが簡単に行えます。
- **周辺機器をワンタッチ接続**
ミニポートリプリケーター(別売り)用のコネクターを装備。周辺機器の接続/取り外しの手間が省けます。

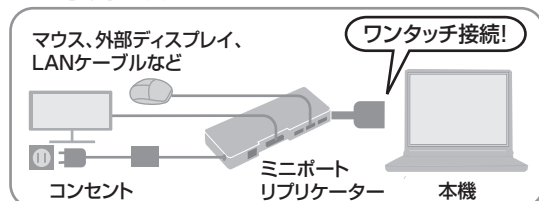

詳しい説明は



画面で見る🔌『操作マニュアル』を活用

各項目をクリックしてください。

🔌 無線LAN

🔒 セキュリティ

🔋 バッテリー

🖨️ 周辺機器

📖 レッツノート活用
など

パソコンを守る！



- **自分に合ったセキュリティ設定**
セキュリティ設定ユーティリティで、パスワードなどさまざまなセキュリティ対策を行うことができます。(➡35ページ)
- **ウイルスから守る**
デスクトップに🛡️が表示されている機種ではマカフィー・インターネットセキュリティベーシックエディションをセットアップできます。

快適に使う！





- **使う目的に合わせてパソコンの設定を切り替える**
Windows標準の電源プランに加えて、「パナソニックの電源管理(標準)」「パナソニックの電源管理(プレゼンテーション)」「パナソニックの電源管理(モバイル)」「パナソニックの電源管理(省電力)」「パナソニックの電源管理(放熱優先)」の5つの電源プランが用意されています。
会議でプレゼンテーションをするときは、Panasonic電源プラン拡張ユーティリティを使って電源プランを「パナソニックの電源管理(プレゼンテーション)」に設定。スクリーンセーバーが起動することなく、画面をオンのままにするなど、プレゼンテーションに適した状態で使うことができます。
- **画面の一部を拡大表示**
ズームビューアーを使うと、見づらい文字など画面の一部を拡大表示することができます。



もくじ

本機を安全・快適に、そして便利に活用していただくために、次の説明書を用意しています。

| | |
|-------------------------------------------------------------------------------------------------------------------|------------------------------------------------------------------|
| 『取扱説明書 準備と設定ガイド』 はじめに必ずお読みください。 | ・初めてお使いになるとき（ご使用前の準備・設定や付属品の確認） ・消耗品、別売り商品、アフターサービスについて知りたいとき |
| 『取扱説明書 基本ガイド』（本書） | ・基本操作や仕様などの情報を知りたいとき ・困ったとき（画面で見るマニュアルが見られない場合） |
| 画面で見る  『操作マニュアル』と 『困ったときのQ&A』 | ・本機の機能・操作・活用方法を知りたいとき ・セキュリティ機能について知りたいとき ・困ったとき |

| | |
|-----------------------------------------------------------------------------------------------------|---|
| レッツノートでできること | 2 |
| もくじ | 3 |
| 画面で見る  『操作マニュアル』 | 6 |
| 画面で見る  『困ったときのQ&A』 | 8 |

● 安全上のご注意

| | |
|---------|----|
| 安全上のご注意 | 11 |
|---------|----|

● はじめに

| | |
|------------------------------------|----|
| 使用上のお願い | 16 |
| キーボードに水をこぼしたとき | 16 |
| 使用/保管に適した環境 | 17 |
| 使用中に本機が熱いと感じたら | 17 |
| 内蔵ハードディスクのデータ保護 | 18 |
| 持ち運ぶとき | 18 |
| お手入れ | 19 |
| 気温が高い場所でお使いになる場合 | 20 |
| 電子メールなどのバックアップと復元 | 20 |
| バッテリー状態表示ランプが点灯 しないとき | 20 |
| 周辺機器の使用について | 20 |
| プロダクトリカバリー DVD-ROMは 大切に保管してください | 21 |
| 無線LANご使用時のセキュリティに ついて | 21 |
| 表記について | 22 |

| | |
|----------------------------------------------|----|
| 画面で見るマニュアルの見方 | 23 |
| 『操作マニュアル』『困ったときのQ&A』 を見る | 23 |
| 『ネットセレクター 2の使い方』を見る (PDF形式) | 23 |
| 『ハードディスクの取り扱いについて』 を見る (PDF形式) | 23 |
| 『内蔵セキュリティチップ (TPM) ご利用の手引き』を見る (PDF形式) | 23 |
| 『内蔵モデムコマンド一覧』を見る (PDF形式) | 23 |
| Windowsのヘルプを見る | 23 |

| | |
|-------------|----|
| 各部の名称と働き | 24 |
| 状態表示ランプ | 27 |
| 画面の表示について | 28 |
| 通知領域のアイコン | 28 |
| 画面の明るさを調整する | 29 |

● 使ってみる

| | |
|--------------------------|----|
| 電源を入れる/切る | 30 |
| 電源を入れる | 30 |
| 電源を切る | 31 |
| 席を外すなど、操作を中断する | 31 |
| ホイールパッドを使う | 32 |
| ホイールパッドの感度を調節する | 32 |
| ホイールパッドの有効/無効を 切り替える | 33 |
| ホイールパッドの取り扱い | 33 |
| Fnキーを使う | 34 |
| セキュリティについて | 35 |
| ステップ別セキュリティ対策 | 35 |
| セキュリティ設定ユーティリティで 設定する | 36 |

| | |
|--------------------------------------------------|----|
| バッテリーについて | 40 |
| 駆動時間について | 40 |
| バッテリーパックの劣化を抑える | 41 |
| バッテリーのエコノミーモード (ECO) | 41 |
| スリープ状態 / 休止状態を使う | 42 |
| スリープ状態と休止状態の違い | 42 |
| スリープ状態 / 休止状態に移行するまでの 時間を変更 / 無効にする | 42 |
| スリープ状態 / 休止状態にする | 43 |
| リジュームする (スリープ状態 / 休止状態からの復帰) | 44 |
| 使用上のお願い | 44 |
| メモリー容量を増やす | 45 |
| RAMモジュールの取り付け | 45 |
| 使用可能メモリーを確認する | 47 |
| RAMモジュールの取り外し | 47 |
| セットアップユーティリティ | 48 |
| セットアップユーティリティを起動する / 終了する | 48 |
| ユーザーパスワードで制限される項目 | 49 |
| セットアップユーティリティを操作する | 50 |
| 「情報」メニュー | 51 |
| 「メイン」メニュー | 52 |
| 「詳細」メニュー | 52 |
| 「起動」メニュー | 54 |
| 「セキュリティ」メニュー | 54 |
| 「終了」メニュー | 58 |
| パーティションを変更する | 59 |
| パーティションとは | 59 |

● 困ったとき

このパソコンにトラブルが あったときは

| | |
|------------------------|----|
| 問題の解決方法 | 60 |
| 修理に関するお問い合わせ | 61 |



起動 / 終了 / スリープ状態 / 休止状態の Q&A

| | |
|--------------------------------------------------------------------------------------------------------------------------------|----|
| 本機が起動しない / バッテリー状態表示 ランプ  が点灯しない | 62 |
| SD / SDHC メモリーカードをセットした まま Windows を起動すると、チェック ディスク (CHKDSK) が始まる | 62 |
| 電源は入るが Windows が正常に 起動しない | 63 |
| 「Remove disks or other media. Press any key to restart」が表示された | 63 |
| フロッピーディスクから起動できない | 64 |
| Windows の起動や動作が遅い | 64 |
| スリープ状態 / 休止状態から リジューム (復帰) しない | 64 |
| 電源が切れない (Windows が終了 しない) | 65 |

パスワード / メッセージの Q&A

| | |
|--------------------------------------------------|----|
| パスワードを入力しても再度入力を 求められる | 66 |
| 「パスワードを入力してください」が 表示された | 66 |
| パスワードの入力画面が表示されない | 66 |
| 管理者のユーザーアカウントの Windows パスワードを忘れた | 67 |
| Windows が起動せず、数字または メッセージが表示された | 67 |

バッテリーの Q&A

| | |
|---------------------------------------------------------------------------------------------------------------------------|----|
| カタログの記載よりもバッテリーの 駆動時間が短い | 68 |
| バッテリー状態表示ランプ  が赤色 に点灯している | 68 |
| バッテリー状態表示ランプ  が点滅 している | 68 |
| バッテリー状態表示ランプ  が明滅 している | 68 |
| 「バッテリー残量表示補正ユーティリティ」 画面が表示された | 68 |

ポインターと画面表示のQ&A

| | |
|----------------------------|----|
| ホイールパッド使用時ポインターが動かない | 69 |
| ポインターが勝手に動く | 70 |
| マウス接続時ポインターが動かない | 70 |
| マウス接続時ホイールパッドを無効にする | 70 |
| 明るさが変わった(暗くなった/明るくなった) | 70 |
| 緑、赤、青のドットが残ったり、正しい色が表示されない | 70 |
| 画面が乱れる | 70 |
| 一瞬真っ黒になる | 71 |
| 何も表示されない | 71 |
| 残像が表示される | 71 |
| サイドバーのガジェットなどが正しく表示されない | 72 |
| Windows Aeroの有効/無効が切り替わった | 72 |

ハードウェアを診断する

| | |
|---------------------------------|----|
| PC-Diagnosticユーティリティで診断するハードウェア | 73 |
| 操作のしかた | 73 |
| 診断する | 74 |

ハードディスクを復元する

| | |
|------------------|----|
| ハードディスクをバックアップする | 76 |
| ハードディスクを復元する | 76 |

再インストールする

| | |
|----------------------|----|
| 再インストールとは | 78 |
| 再インストールの前に | 78 |
| 再インストールする | 79 |
| プロダクトリカバリ DVD-ROMを使う | 82 |

本機の廃棄・譲渡時にデータを消去する

| | |
|-----------------------------------|----|
| データ消去の前に | 84 |
| データをすべて消去する | 84 |
| パソコンの廃棄・譲渡時におけるハードディスク内のデータ消去について | 86 |

エラーコードが表示されたら

| | |
|--|----|
| | 87 |
|--|----|

アプリケーションソフトの問い合わせ先

| | |
|--|----|
| | 88 |
|--|----|

フィルタリングについて

| | |
|----------------------------------|----|
| 青少年によるインターネット上の有害サイトへのアクセス防止について | 89 |
|----------------------------------|----|

● 仕様一覧

| | |
|-------------|----|
| 仕様 | 90 |
| 電源プラン一覧 | 95 |
| ソフトウェア使用許諾書 | 97 |

● 修理のとき

| | |
|-------|----|
| 修理依頼表 | 98 |
|-------|----|

● さくいん

| | |
|------|----|
| さくいん | 99 |
|------|----|

さらに詳しい情報は

画面で見る  『操作マニュアル』をご覧ください。 ➔次ページ

画面で見る『操作マニュアル』

本機の機能詳細・操作・活用方法やセキュリティ機能について知りたいときにご覧ください。
デスクトップの  をダブルクリックしてください。

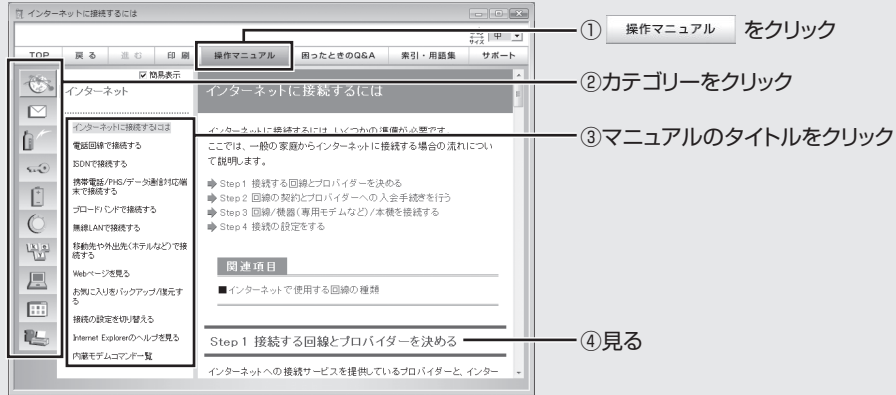

TOPメニュー

- 本機の機能や活用方法を調べる
- 使用時のトラブルの解決方法を調べる
- 用語集・索引で探す
- 商標・表記について
- 電子マニュアルの使い方

インターネット

- インターネットに接続するには
- 電話回線で接続する
- ISDNで接続する
- 携帯電話/PHS/データ通信対応端末で接続する
- ブロードバンドで接続する
- 無線LANで接続する
- 移動先や外出先（ホテルなど）で接続する
- Webページを見る
- お気に入りをバックアップ/復元する
- 接続の設定を切り替える
- Internet Explorerのヘルプを見る
- 内蔵モデムコマンド一覧

電子メール

- Windowsメールの設定をする
- メールを作成/送信する
- メールを受信する/読む
- 迷惑メール対策をする
- アドレス帳（Windowsアドレス帳）を使う
- メールをバックアップ/復元する
- アドレス帳をバックアップ/復元する
- Windowsメールのヘルプを見る

無線LAN

- 『取扱説明書 無線LAN接続ガイド』について
- 無線LANとは
- 使用上のお願い
- 無線LANの電源を入れる/切る
- IEEE802.11aの有効/無効を切り替える
- 電波の状態を確認する
- 接続の設定をする
- 本機の暗号化の設定を変える
- パソコン間でデータをやり取りする
- 外出先で使う

セキュリティ

- セキュリティについて
- ステップ別セキュリティ対策
- セキュリティセンター
- Windowsを最新の状態にする
- Windows Defenderで個人情報（プライバシー）を守る
- ウイルスの感染を防ぐ
- Windowsファイアウォールを使う
- ユーザーアカウント/Windowsパスワードを設定する
- パソコン起動時のパスワードを設定する
- ログオン時にユーザー名を表示しない
- 起動デバイスなどへのアクセスを制限する
- データを暗号化する
- データ実行防止機能（DEP機能）を使う

バッテリー

バッテリーを上手に使うには
駆動時間について
バッテリーの状態を確認する
バッテリーの残量を確認する
バッテリー残量を正確に表示させる
バッテリーパックの劣化を抑える
バッテリーパックを交換する
バッテリー残量が少なくなってから
あわてないために

ホイールパッド

ホイールパッドについて
スクロールする
タップ機能を無効にする
ホイールパッドの感度を調節する
ホイールパッドユーティリティの設定を変更する

キーボード

Fnキーを使う
Hotkey設定
テンキーモードで使う
【Fn】と【Ctrl】の機能を入れ換える

レッツノート活用

消費電力を節約するには
利用シーンに合った電源設定をする
(電源プランの設定)
スリープ状態/休止状態を使う
他のパソコンから本機をリジューム/起動
する
パナソニックからの必要な情報を確認する
状態表示ランプ
画面の一部を拡大表示する
セットアップユーティリティ
パーティション(領域)を変更する
Windows 関連ファイルについて

アプリケーションソフト

アプリケーションソフト一覧
アプリケーションソフトのお問い合わせ先
Fn Ctrl 機能入れ換えユーティリティ
Hotkey設定
Infineon TPM Professional Package
NumLockお知らせ
Panasonic 電源プラン拡張ユーティリティ
PC情報ビューアー
PC情報ポップアップ
USBキーボードヘルパー
USBマウスヘルパー
Wireless Manager mobile edition
ズームビューアー
セキュリティ設定ユーティリティ
ディスプレイヘルパー
ネットセレクター 2
バッテリー残量表示補正ユーティリティ
ホイールパッドユーティリティ
マカフィー・インターネットセキュリティ
ベーシックエディション
緑のgooスティック
無線切り替えユーティリティ
アプリケーションソフトをアンインストールする

周辺機器

USB機器を接続する
PCカードを使う
SD/SDHCメモリーカードを使う
メモリー容量を増やす
外部マウスを使う
フロッピーディスクを使う
プリンターを使う
プロジェクターを使う
外部ディスプレイを使う
ミニポトリプリケーターを使う

画面で見る「困ったときのQ&A」

本機が正常に動作しないなどのトラブルが発生したときにご覧ください。
デスクトップのをダブルクリックしてください。

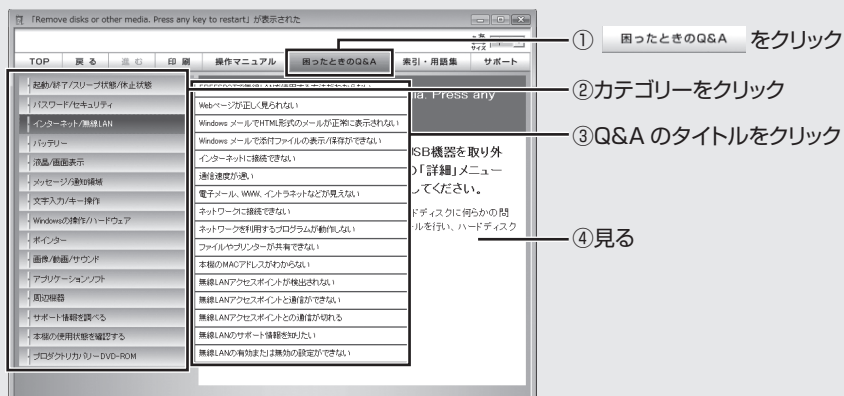

起動/終了/スリープ状態/休止状態

- 「Remove disks or other media. Press any key to restart」が表示されたWindowsの起動が遅い
- Windowsを起動すると、チェックディスク（CHKDSK）が始まる
- スリープ状態/休止状態からリジューム（復帰）しない
- スリープ状態/休止状態にできない
- スリープ状態/休止状態を無効にしたい
- 電源が切れない（Windowsが終了しない）
- フロッピーディスクから起動できない

パスワード/セキュリティ

- 管理者のユーザーアカウントのWindowsパスワードを忘れた
- スーパーバイザーパスワードを忘れた
- セキュリティセンターの警告機能が働かない
- パスワードの入力画面が表示されない
- パスワードを入力しても再度入力を求められる
- ユーザーパスワードを忘れた

インターネット/無線LAN

- FREESPOTで無線LANを使用する方法がわからない
- Webページが正しく見られない
- WindowsメールでHTML形式のメールが正常に表示されない
- Windowsメールで添付ファイルの表示/保存ができない
- インターネットに接続できない
- 通信速度が遅い
- 電子メール、WWW、イントラネットなどが見えない
- ネットワークに接続できない
- ネットワークを利用するプログラムが動作しない
- ファイルやプリンターが共有できない
- 本機のMACアドレスがわからない
- 無線LANアクセスポイントが検出されない
- 無線LANアクセスポイントと通信ができない
- 無線LANアクセスポイントとの通信が切れる
- 無線LANのサポート情報を知りたい
- 無線LANの有効または無効の設定ができない

バッテリー

カタログの記載よりもバッテリーの駆動時間が短い

「バッテリー残量表示補正ユーティリティ」画面が表示された

バッテリー状態表示ランプが赤色に点灯している

バッテリー状態表示ランプが点滅している

バッテリー状態表示ランプが明滅している

バッテリーパックの耐久年数を延ばしたい

液晶 / 画面表示

外部ディスプレイと内部LCDに同時に表示できない

外部ディスプレイに何も表示されない / 正しく表示されない

一瞬真っ黒になる

明るさが変わった（暗くなった / 明るくなった）

画面が乱れる

何も表示されない

明るさが数回変化する

表示先が切り替わらない

拡大表示したい

残像が表示される

ディスプレイドライバーの[ディスプレイ設定]で[電源設定]が選択できない

緑、赤、青のドットが残ったり、正しい色が表示されなかったりする

サイドバーのガジェットなどが正しく表示されない

メッセージ / 通知領域

「NumLockがオンになっています」が表示された

Windowsが起動せず、数字またはメッセージが表示された

「Windows ファイアウォールでブロックされています」という画面が表示された

「更新プログラムを確認できません」が表示された

「コンピュータのセキュリティを確認してください」が表示された

「スタートアッププログラムの一部がWindowsでブロックされています」が表示された

通知領域のアイコンが隠れて見えない

日付と時刻が正しく表示されない

文字入力 / キー操作

Fnキーと組み合わせた操作ができない
アルファベットが大文字でしか入力できない

アルファベットのキーを押しても数字が入力される

欧文特殊文字（ß、à、çなど）や記号が入力できない

日本語が入力できない

Windowsの操作 / ハードウェア

Windows Aeroを解除 / 使用する

Windowsの動作が遅い

応答がない

接続していないのにマイクが「動作中」と表示される

ディスクのエラーチェックを行いたい

ハードディスクのデータの読み出しや書き込みができない

ハードディスクの容量が少なく表示される
パソコン本体が熱くなった

ポインター

ポインターが勝手に動く

ホイールパッド使用時、ポインターが動かない

マウス接続時、ポインターが動かない

マウス接続時、ホイールパッドを無効にしたい

画面で見る👁️『困ったときのQ&A』

画像/動画/サウンド

- 音が出ない
- 音が乱れる
- 起動時の音が途切れる
- 写真などの画像の色が思うように再現されない
- 動画が正しく再生されない
- ハードディスクドライブのアクセス音などが大きい

アプリケーションソフト

- PC-Diagnosticユーティリティの起動方法を知りたい
- アプリケーションソフトなどが正しく動作しない
- アプリケーションソフトの操作方法、トラブルについて質問したい
- ホイールパッドユーティリティでスクロールができない

周辺機器

- PCカードが使えない
- SD/SDHCメモリーカードを挿し込んでも、動作を選ぶ画面が表示されない
- USB機器を接続しているときに、パソコンからノイズが聞こえる
- 周辺機器が動作しない
- 大容量のハードディスクに交換したい
- ドライバーのインストール中にエラーが起きる
- フロッピーディスクの読み出しや書き込みができない
- フロッピーディスクを初期化したい
- 他のマウスドライバーをインストールすると正常に動作しない
- 割り込み要求 (IRQ)、I/Oポートアドレスなど、アドレスマップがわからない

サポート情報を調べる

- ドライバーのアップデートや新着のサポート情報を知りたい

本機の使用状態を確認する

- 本機の使用状態を確認したい

プロダクトリカバリー DVD-ROM



- プロダクトリカバリー DVD-ROMを紛失してしまった

安全上のご注意





必ずお守りください

人への危害、財産の損害を防止するため、必ずお守りいただくことを説明しています。

● 誤った使い方をしたときに生じる危害や損害の程度を区分して、説明しています。









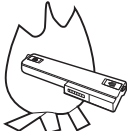

| | |
|--------------------------------------------------------------------------------------------|----------------------------------|
|  危険 | 「死亡や重傷を負うおそれ大きい内容」です。 |
|  警告 | 「死亡や重傷を負うおそれがある内容」です。 |
|  注意 | 「傷害を負うことや、財産の損害が発生するおそれがある内容」です。 |

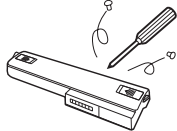
● お守りいただく内容を次の図記号で説明しています。

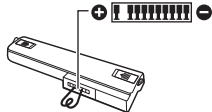
| | |
|----------------------------------------------------------------------------------------------------------------------------------------------------------------------------------------------------------------------------------------------------------------------------------------------------------------------------------------|------------------|
|     | してはいけない内容です。 |
|  | 実行しなければならない内容です。 |

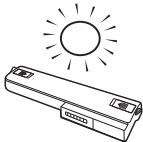
バッテリーパックに関する注意

危険

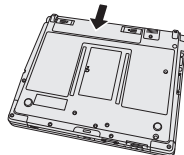
| | | |
|----------------------------------------------------------------------------------------------------------------------------------------------------------------------------------------------------------------------------------------------------|---------------------------------------------------------------------------------------------------------------------------------------------------------------------------------------------------------------------------------------------------------------------------------------|----------------------------------------------------------------------------------------------------------------------------------------------------------------------------------------------------------------------------------------------------------------------------------------------|
| <p>火中に投入したり加熱したりしない</p>   <p>禁止</p> <p>発熱・発火・破裂の原因になります。</p> | <p>クギを刺したり、衝撃を与えたり、分解・改造をしたりしない</p>   <p>禁止</p> <p>液漏れ・発熱・発火・破裂の原因になります。</p> <p>● 強い衝撃が加わったら、すぐに使用をやめてください。</p> | <p>プラス(+)とマイナス(-)を金属などで接触させない</p>   <p>禁止</p> <p>発熱・発火・破裂の原因になります。</p> <p>● ネックレス、ヘアピンなどと一緒に持ち運んだり保管したりしないでください。</p> |
| <p>火のそばや炎天下など、高温の場所で充電・使用・放置をしない</p>   <p>禁止</p> <p>液漏れ・発熱・発火・破裂の原因になります。</p> | <p>指定の方法で充電する</p>   <p>指定の方法で充電しないと、液漏れ・発熱・発火・破裂の原因になります。</p> | <p>劣化したら新品と交換する</p>   <p>劣化したバッテリーパックを使用し続けると、発熱・発火・破裂の原因になります。</p> |

バッテリーパックに関する注意

⚠ 危険

付属のバッテリーパックは、必ず本機で使用する

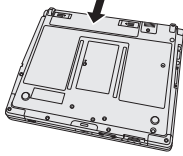

CF-R8シリーズ専用のバッテリーパックです。CF-R8シリーズ以外に使用すると、液漏れ・発熱・発火・破裂の原因になります。

必ず、指定のバッテリーパックを使用する

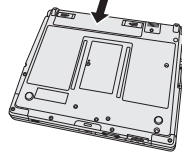

指定（付属および指定の別売り商品）以外のバッテリーパックを使用すると、発熱・発火・破裂の原因になります。

⚠ 警告

異常・故障時には直ちに使用をやめる

異常が起きたらすぐに電源プラグとバッテリーパックを抜く



- 破損した
 - 内部に異物が入った
 - 煙が出ている
 - 異臭がする
 - 異常に熱い
- そのまま使用すると、火災・感電の原因になります。
- すぐに本機の電源を切って電源プラグを抜き、その後バッテリーパックを取り外して、販売店に修理についてご相談ください。

電源コード・電源プラグ・ACアダプターを破損するようなことはしない

（傷つけたり、加工したり、熱器具に近づけたり、無理に曲げたり、ねじったり、引っ張ったり、重いものを載せたり、束ねたりしない）



禁止

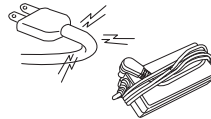

傷んだまま使用すると、感電・ショート・火災の原因になります。

- コードやプラグの修理は、販売店にご相談ください。









電源プラグのほこりなどは定期的にとる

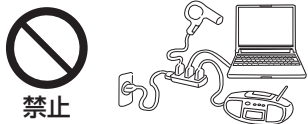



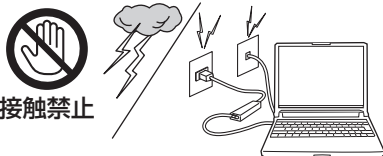

プラグにほこりなどがたまると、湿気などで絶縁不良となり、火災の原因になります。

- 電源プラグを抜き、乾いた布でふいてください。長期間使用しないときは、電源プラグを抜いてください。





警告

| | | |
|---------------------------------------------------------------------------------------------------------------------------------------------------------------------------------------------------------------------------------------------------------------------------------------------|--------------------------------------------------------------------------------------------------------------------------------------------------------------------------------------------------------------------------------------------------------------------------------------------------------------------------------------------------------------|-----------------------------------------------------------------------------------------------------------------------------------------------------------------------------------------------------------------------------------------------------------------|
| <p>コンセントや配線器具の定格を超える使い方や、交流100V以外での使用はしない</p>  <p>禁止</p> <p>たこ足配線などで定格を超えると、発熱による火災の原因になります。</p> | <p>ぬれた手で電源プラグの抜き差しはしない</p>  <p>ぬれ手禁止</p> <p>感電の原因になります。</p> | <p>電源プラグは根元まで確実に挿し込む</p>  <p>挿し込みが不完全ですと、感電や、発熱による火災の原因になります。</p> <ul style="list-style-type: none"> ● 傷んだプラグ、ゆるんだコンセントは使用しないでください。 |
| <p>改造しない また、分解しない</p>  <p>分解禁止</p> <p>警告 ● 高電圧に注意 本機を分解・改造しない</p> <p>[本体に表示した事項]</p> <p>内部には電圧の高い部分があり、感電の原因になります。内部の端子や基板に触れたり、異物を入れたりしないでください。また、改造や分解は火災の原因になります。</p> | <p>本機の上に水などの液体が入った容器や金属物を置かない</p>  <p>禁止</p> <p>水などの液体がこぼれたり、クリップ、コインなどの異物が中に入ったりすると、火災・感電の原因になります。</p> <ul style="list-style-type: none"> ● キーボードに水がかかった場合は、本書の16ページに従ってください。その他の異物が内部に入った場合は、すぐに電源を切って電源プラグを抜き、その後バッテリーパックを抜いて、販売店にご相談ください。 | <p>SDメモリーカードは、乳幼児の手の届くところに置かない</p>  <p>禁止</p> <p>誤って飲み込むと、身体に悪影響を及ぼします。</p> <ul style="list-style-type: none"> ● 万一、飲み込んだと思われるときは、すぐに医師にご相談ください。 |
| <p>雷が鳴り始めたら、本機やケーブルに触れない</p>  <p>接触禁止</p> <p>感電の原因になります。</p> | <p>長時間直接接触して使用しない</p>  <p>禁止</p> <p>本機やACアダプターの温度の高い部分に長時間、直接接触していると、低温やけど^{*1}の原因になります。</p> <p>※1 血流状態が悪い人（血管障害、血液循環不良、糖尿病、強い圧迫を受けている）や皮膚感覚が弱い人（高齢者）などは、低温やけどになりやすい傾向があります。</p> | |









⚠ 警告

| | | |
|-----------------------------------------------------------------------------------------------------------------------------------------------------------------------------------------------------------------------------------|------------------------------------------------------------------------------------------------------------------------------------------------------------------------------------------------------------|------------------------------------------------------------------------------------------------------------------------------------------------------------------------------------------|
| <p>植込み型心臓ペースメーカーの装着部位から22cm以上離す</p> <p> 電波によりペースメーカーの作動に影響を与える場合があります。</p> | <p>航空機内では電源を切る^{※2}</p> <p> 運航の安全に支障をきたすおそれがあります。航空機内での使用については、航空会社の指示に従ってください。</p> | <p>自動ドア、火災報知器などの自動制御機器の近くで使用しない</p> <p> 禁止 本機からの電波が自動制御機器に影響を及ぼすことがあり、誤動作による事故の原因になります。</p> |
| <p>病院内や医用電気機器のある場所では電源を切る^{※2}</p> <p> 手術室、集中治療室、CCU^{※3}などには持ち込まないでください。本機からの電波が医用電気機器に影響を及ぼすことがあり、誤動作による事故の原因になります。</p> | <p>満員電車の中など混雑した場所では、付近に心臓ペースメーカーを装着している方がいる可能性があるため、電源を切る^{※2}</p> <p> 電波によりペースメーカーの作動に影響を与える場合があります。</p> | <p>※2 やむをえずこのような環境でパソコン本体を使用する場合は、無線切り替えスイッチを左(OFF側)にスライドしてください。ただし、航空機の離着陸時など、無線の電源を切ってもパソコンの使用が禁止されている場合もありますので、注意してください。</p> <p>※3 CCUとは、冠状動脈疾患監視病室の略称です。</p> |

⚠ 注意

| | | |
|-----------------------------------------------------------------------------------------------------------------------------------------------------------------------------------------------------------------|----------------------------------------------------------------------------------------------------------------------------------------------------------------------------------------------------------------------------------------------------|------------------------------------------------------------------------------------------------------------------------------------------------------------------------|
| <p>不安定な場所に置かない</p> <p> 禁止 バランスがくずれて倒れたり、落下したりして、けがの原因になることがあります。</p> | <p>水、湿気、湯気、ほこり、油煙などの多い場所に置かない</p> <p> 禁止 火災・感電の原因になることがあります。</p> | <p>本機の上に重いものを置かない</p> <p> 禁止 バランスがくずれて倒れたり、落下したりして、けがの原因になることがあります。</p> |
| <p>電源プラグを接続したまま移動しない</p> <p> 禁止 電源コードが傷つき、火災・感電の原因になることがあります。</p> <p>● 電源コードが傷ついた場合は、すぐに電源プラグを抜いて販売店にご相談ください。</p> | <p>高温の場所に長時間放置しない</p> <p> 禁止 火のそばや炎天下など極端に高温になる場所に放置すると、キャビネットが変形したり、内部の部品が故障または劣化したりすることがあります。このような状態のまま使用すると、ショートや絶縁不良などにより火災・感電につながる可能性があります。</p> | |

注意

| | | |
|-------------------------------------------------------------------------------------------------------------------------------------------------------------------------------------------------------------------------------------------------------------------------------------------------------------------------------------------------|-----------------------------------------------------------------------------------------------------------------------------------------------------------------------------------------------------------------------------------------------------------------------|----------------------------------------------------------------------------------------------------------------------------------------------------------------|
| <p>電源コードは、プラグ部分を持って抜く</p> <p> 電源コードを引っ張るとコードが傷つき、火災・感電の原因になることがあります。</p> | <p>ヘッドホン使用時は、音量を上げすぎない</p> <p> 耳を刺激するような大きな音量で長時間続けて聞くと、聴力に悪い影響を与えることがあります。</p> <p>禁止</p> | <p>1時間ごとに10～15分間の休憩をとる</p> <p> 長時間続けて使用すると、目や手などの健康に影響を及ぼすことがあります。</p> |
| <p>LANコネクタに電話回線や指定以外のネットワークを接続しない</p> <p> LANコネクタに以下のようなネットワークや回線を接続すると、火災・感電の原因になることがあります。</p> <p>禁止</p> <ul style="list-style-type: none">• 1000BASE-T、100BASE-TX、10BASE-T以外のネットワーク• 電話回線（IP電話、一般電話回線、内線電話回線（構内交換機）、デジタル公衆電話など） | <p>モデムは、一般電話回線で使用する</p> <p> 会社、事務所などの内線電話回線（構内交換機）やデジタル公衆電話に接続したり、本機で対応していない国や地域^{※4}で使用したりすると、火災・感電の原因になることがあります。</p> <p>※4 本機のモデムが対応している国や地域については、94ページをご覧ください。</p> | <p>通風孔をふさがない</p> <p> 内部に熱がこもり、火災の原因になることがあります。</p> <p>禁止</p> |
| <p>ACアダプターに強い衝撃を加えない</p> <p> 落とすなどして強い衝撃が加わったACアダプターをそのまま使用すると、感電・ショート・火災の原因になることがあります。</p> <p>禁止</p> <ul style="list-style-type: none">● ACアダプターの修理は、販売店にご相談ください。 | <p>必ず指定のACアダプターを使用する</p> <p> 指定（付属および指定の別売り商品）以外のACアダプターを使用すると、火災の原因になることがあります。</p> | |

使用上のお願い

キーボードに水をこぼしたとき

本機は、キーボード上に水をこぼしてもパソコン内部への水滴の浸入を極力抑えることができるキーボード全面防滴を採用しています。

これは、キーボードにかかった水滴が、パソコン内部にたまることを極力抑えるもので、内部部品やハードディスクの故障/破損、データの破壊/消失などの防止を保証するものではありません。

キーボードおよびホイールパッドのみが防滴構造です。

その他の部分は、防滴構造ではありません。

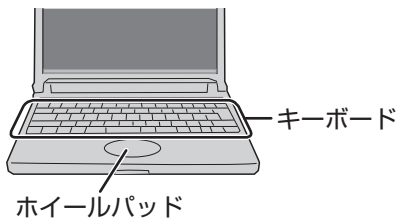

● 万一、水などの液体をキーボード上にこぼしてしまったときは、少量の場合でも必ず次の処置を行ってください。こぼしたまま放置すると、故障の原因になります。キーボードの防滴構造は、水滴の浸入を完全に防ぐものではありません。

- ① すぐに電源を切り、ACアダプターを取り外す。
- ② キーボード上の水滴などを、乾いた柔らかい布でふく。



③ ゆっくりとパソコン本体を水平のまま持ち上げ、そのまま底面に付いた水を乾いた柔らかい布でふく。

途中で傾けると、液体がパソコン内部に浸入して故障の原因になります。

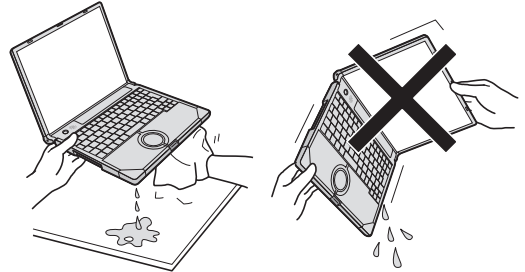

④ パソコンを水平にしたまま、乾いた場所に移動させる。

水が残っている机の上などに本機を置いておくと、底面から水が浸入する可能性があります。

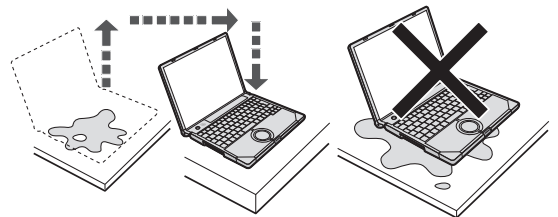

- ⑤ ふき取った後、バッテリーパックを取り外す。
- ⑥ 必ず、修理に関するご相談窓口にて点検を依頼してください。

液体をこぼしたことによる修理は、保証期間内でも有料となります。あらかじめご了承ください。

使用/保管に適した環境

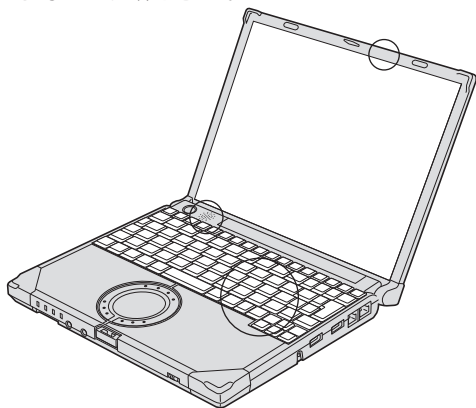

- 平らで落下のおそれがない場所
パソコンが落下すると、本体に衝撃が加わり誤動作や故障の原因になります。
- 使用時の温度：5℃～35℃
湿度：30%RH～80%RH
(結露なきこと)
保管時の温度：-20℃～60℃
湿度：30%RH～90%RH
(結露なきこと)
上記の範囲内であっても、低温、高温、高湿度など極端に偏った環境で長期間使い続けると、製品の劣化により製品寿命が短くなるおそれがあります。
- 熱のこもらない環境
 - ・ 保温性の高いところ（ゴムシートや布団の上など）での使用は避け、スチール製の事務机など放熱性が優れた場所でお使いください。
 - ・ 放熱の妨げとなりますので、タオルやキーボードカバーなどで覆わずにお使いください。
 - ・ 本体のディスプレイは、開いた状態でお使いください（ディスプレイを閉じた状態でも、発煙・発火・故障のおそれはありませんが、温度が上がらないように動作が遅くなる場合があります）。
- 磁気が発生するものおよび磁気カードなどから離れた場所
 - ・ 磁石、磁気プレスレットを近づけないでください。
 - ・ 本機は下図の丸印の位置に磁石および磁気製品を使用しています。磁気カードや磁石、磁気プレスレットなどが触れた状態にしないでください。



長時間連続して使用するなど、使用状態によっては保証期間内でも部品の寿命による交換が必要になる場合があります（有償になる場合があります）。

使用中に本機が熱いと感じたら

CPUの動作などにより本機が熱くなることがありますが、故障ではありません。

- 画面右下の通知領域の  をクリックし、[パナソニックの電源管理(放熱優先)] をクリックしてください。
 - ・ [パナソニックの電源管理(放熱優先)] に設定すると、次の設定などが変更されます。
 - ファン制御モードが[低速]から[高速]に変更。
冷却ファンの回転が高速になり、本機の温度を下げるすることができます。ただし、バッテリーの駆動時間が短くなります。
 - スクリーンセーバーを表示しない設定に変更。
 - ・ CPUの使用率が低い場合や、冷却ファンの回転音などが気になる場合は、必要に応じて次の手順でファン制御モードを[標準]または[低速]に設定してください。
画面右下の通知領域の  をクリックし、[ファン制御モード] をクリックして[標準]または[低速]をクリックする。
- 次の設定を行うと、パソコン内部の発熱を下げるすることができます。
 - ・ 無線LANをご利用にならない場合は、無線LANの電源を切ってください。
 - ・ スクリーンセーバーを表示中に本機が熱くなる場合は、スクリーンセーバーを[Windowsロゴ]に設定してください。3D映像を利用するスクリーンセーバーなどの場合、CPUの使用率が高くなってパソコン本体の温度が高くなる場合があります。
 - ・ メモリーを増設する場合は当社推奨のRAMモジュールをお使いください。推奨以外のRAMモジュールを取り付けると、発熱量が大きくなったり、正常に動作しなかったりする場合があります。

使用上のお願い

内蔵ハードディスクのデータ保護

データ保護のために次のことをお守りください。

- パソコン本体の取り扱いには十分注意し、衝撃を与えない。

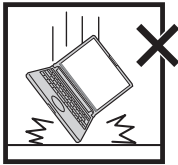

ハードディスクは衝撃に弱く、破損するとデータやWindowsおよびアプリケーションソフトが使えなくなることがあります。

- Windowsやアプリケーションソフトの動作中およびハードディスク状態表示ランプの点灯中は、電源を切らない。



ハードディスクのトラブルを避けるため、(スタート)メニューから電源を切ってください。

- 磁気を発生するもの(磁石、磁気ブレスレットなど)を近づけない。

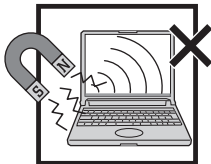

ハードディスクに保存されていたデータが消失するおそれがあります。

- データの機密保護としてセキュリティ機能を活用する。



→ 『操作マニュアル』「(セキュリティ)」

『ハードディスクの取り扱いについて』もご覧ください。(→23ページ)

持ち運ぶとき

お守りください

- 本機は、ハードディスクドライブなどへの衝撃が小さくなるように設計されていますが、衝撃による故障は保証しかねます。本機は精密機器ですので、取り扱いには十分注意してください。
- 電源を切る。
- 外部装置やケーブル、本体から突き出たPCカード、SDメモリーカードなどをすべて取り外す。

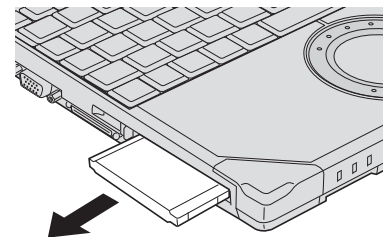

- ディスプレイを閉じ、ディスプレイラッチ部分(→26ページ)がきちんとかみ合っていることを確認する。
- ディスプレイやディスプレイの周りのキャビネット部を持って運ばない。

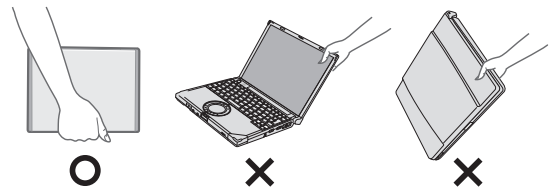

- 落としたり机の角など硬いものにぶつけない。
- 航空機利用時は次のことを守る。
 - ・ パソコンやディスクなどは、手荷物として持つ。
 - ・ 航空機内の使用は、航空会社の指示に従う。

- 液晶部分が破損するおそれがあるため、バッテリーパックを取り外しているときは、ディスプレイを閉じた上から必要以上の力を加えない。また、この状態でかばんなどに入れて持ち運ぶときも、満員電車などで力がかからないように気を付ける。

お勧めします

- ACアダプターと、予備のバッテリーパック（別売り）を用意する。
- 予備のバッテリーパック（別売り）は、コネクタ保護のためビニール袋などに入れる。
- SDメモリーカード、USBメモリー、外付けハードディスク（いずれも別売り）などにデータのバックアップを取る。

お手入れ

- ディスプレイやホイールパッドのお手入れは、ガーゼなどの乾いた柔らかい布で軽くふいてください。
- ディスプレイ以外の部分やホイールパッドに汚れが付着した場合は、水または水で薄めた台所用洗剤（中性）に浸した柔らかい布をかたく絞ってやさしく汚れをふき取ってください。中性の台所用洗剤以外の洗剤（弱アルカリ性洗剤など）を使用すると、塗装がはげるなど、塗装面に影響を与えることがあります。

重要

- ベンジンやシンナー、消毒用アルコールなどは使わないでください。塗装がはげるなど、塗装面に影響を与える場合があります。また、市販のクリーナーや化粧品の中にも、塗装面に影響を与える成分が含まれている場合があります。
- 水や洗剤を直接かけたり、スプレーで噴きかけたりしないでください。液が内部に入ると、誤動作や故障の原因になります。

気温が高い場所でお使いになる場合

- 気温が高い場所で連続してお使いの場合、パソコン内部の発熱を下げるモードに入るため、一時的に動作が遅くなることがあります。

電子メールなどのバックアップと復元

ハードディスクに保存している電子メールやアドレス帳、お気に入りなどの必要なデータは、定期的にバックアップを取ることをお勧めします。

詳しくは📖『操作マニュアル』「🌐(インターネット)」または「✉(電子メール)」をご覧ください。

ネットセレクター 2 のエクスポート機能を使うと、ネットワークの設定を保存することができます。

➔ 📖『ネットセレクター 2 の使い方』

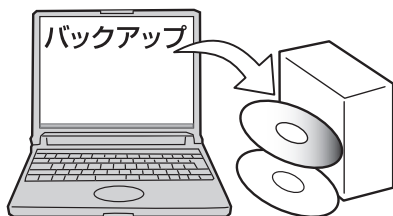

故障や不本意なデータ更新/消失などのトラブル発生時の被害を最小限に抑えるためには、定期的なデータのバックアップが有効です。
(「ハードディスクを復元する」➔76ページ)

バッテリー状態表示ランプが点灯しないとき

ACアダプターとバッテリーパックを正しく接続していてもバッテリー状態表示ランプが点灯しないときは、ACアダプターの保護機能が働いている場合があります。

電源コードを抜き、1分以上待ってから再度接続してください。

それでもランプが点灯しない場合は、ご相談窓口にご相談ください。

周辺機器の使用について

パソコン本体、周辺機器、ケーブルなどの故障を防ぐため、次の点に注意してください。

- 仕様に適合した周辺機器を使用する。
- コネクターの形状、向きに注意して、正しく接続する。
- 接続しにくい場合は無理に挿し込まず、もう一度コネクターの形状、向きを確認する。
- 固定用のネジがある場合は、ネジを締める。
- ケーブルを取り付けたまま持ち運んだり、ケーブルを強く引っ張ったりしない。

また、本書および📖『操作マニュアル』と合わせて、使用する周辺機器に付属の取扱説明書をご覧ください。

プロダクトリカバリー DVD-ROM は大切に保管してください



ハードディスクから再インストールを実行できない場合などに必要です。

無線LANご使用時のセキュリティについて

工場出荷時、無線LANのセキュリティに関する設定は行われていません。

無線LANをご使用になる前に、必ず無線LANのセキュリティに関する設定を行ってください。

➔ 『操作マニュアル』 (無線LAN)』

無線LANでは、LANケーブルを使用する代わりに電波を利用してパソコンと無線LANアクセスポイント(別売り)との間で情報のやり取りを行います。このため、電波の届く範囲であればネットワーク接続が可能であるという利点があります。

その反面、ある範囲であれば障害物(壁など)を越えて電波が届くため、セキュリティに関する設定を行っていないと、次のような問題が発生する可能性があります。

- 通信内容を盗み見られる
悪意ある第三者が、電波を故意に傍受し、次のような通信内容を盗み見る可能性があります。
 - IDやパスワード
 - クレジットカード番号などの個人情報
 - メール内容
- 不正に侵入される
悪意ある第三者が、無断で個人や会社内のパソコンやネットワークへアクセスし、次のようなことを行う可能性があります。
 - 個人情報や機密情報を取り出す(情報漏えい)
 - 特定の人物になりすまして通信し、不正な情報を流す(なりすまし)

- 傍受した通信内容を書き換えて発信する(改ざん)
- コンピューターウイルスなどを流し、データやシステムを破壊する(破壊)

本機の無線LAN機能や無線LANアクセスポイントには、これらの問題に対応するためのセキュリティに関する設定が用意されています。本機では、使用する無線LANアクセスポイントにあわせて設定をする必要があるため、お買い上げ時にはセキュリティに関する設定は行われていません。無線LANをご使用になる前に、必ず無線LANのセキュリティに関する設定を行ってください。

無線LANのセキュリティに関する設定を行って使用することで、問題が発生する可能性は少なくなりますが、無線LANの仕様上、特殊な方法で通信内容を盗み見られたり、不正に侵入されたりする場合があります。ご理解のうえ、ご使用ください。

セキュリティに関する設定を行わないで使用した場合の問題を十分に理解したうえで、お客さま自身の判断と責任においてセキュリティに関する設定を行うことをお勧めします。お客さまご自身で対処できない場合は、お客様ご相談センターにご相談ください。

表記について



キーボードのEnterキーを押すこと。



+



キーボードの[Fn]を押しながら、[F5]を押すこと。

[Fn]と[Ctrl]（左側）の機能を入れ換えてお使いの場合（⇒52ページ）は、[Fn]と[Ctrl]を置き換えてご覧ください。

⊙（スタート）
-[すべてのプログラム]

画面上の⊙（スタート）をクリックした後、[すべてのプログラム]をクリックすること。



参照先



画面で見るマニュアルのこと。

- 本書では、コンピューターの管理者の権限でログオンした場合の手順や画面表示で説明しています。

標準ユーザーのアカウントで実行できない機能があったり、説明と異なる画面が表示されたりした場合は、コンピューターの管理者の権限でログオンして操作してください。

- 本書では、Windows Aeroを設定していない場合の画面表示で説明しています。
- 本書では、「Windows Vista® Business with Service Pack 1 正規版」を「Windows」または「Windows Vista」と表記します。
- 別売りの商品について

本書で使用している商品品番は変更になることがあります。最新のカatalogまたはご相談窓口で確認してください。

- 再インストールについて

再インストールとは、ハードディスクをフォーマットして、Windowsをインストールし直すことです。

再インストールを実行するとハードディスクの内容は消去され、工場出荷時の状態に戻ります。









お客さまが作成したデータは、他のメディアや外付けのハードディスクへ必ずバックアップを取っておいてください。（「ハードディスクを復元する」⇒76ページ）

再インストールの方法や確認事項については「再インストールする」（⇒78ページ）をご覧ください。

画面で見るマニュアルの見方

次のマニュアルは本機に保存されています。Windowsのセットアップ(→『取扱説明書 準備と設定ガイド』)が終わった後に見ることができます。

『操作マニュアル』『困ったときのQ&A』を見る

- 1 デスクトップの  をダブルクリックする。
 - デスクトップの  (バッテリー等の上手な使い方) をダブルクリックすると、 『操作マニュアル』の「 (バッテリー)」が表示されます。
 - デスクトップの  (セキュリティについて) をダブルクリックすると、 『操作マニュアル』の「 (セキュリティ)」が表示されます。
機種によってはデスクトップに  (セキュリティについて) がない場合があります。

『ネットセクター2の使い方』を見る (PDF形式)

ネットセクター2の使い方を説明しています。

- 1  (スタート)-[すべてのプログラム]-[Panasonic]-[ネットセクター2]-[ネットセクター2について]をクリックする。

『ハードディスクの取り扱いについて』を見る (PDF形式)



(ハードディスク内蔵モデルのみ)

ハードディスクの取り扱いについて説明しています。

- 1  (スタート)-[すべてのプログラム]-[Panasonic]-[オンラインマニュアル]-[ハードディスクの取り扱いについて]をクリックする。

『内蔵セキュリティチップ(TPM)ご利用の手引き』を見る (PDF形式)

内蔵セキュリティチップ(TPM)のインストール方法などを説明しています。

- 1 デスクトップの  をダブルクリックする。
- 2 [操作マニュアル]-[ (セキュリティ)]をクリックし、[データを暗号化する]をクリックする。
- 3 説明をよく読み、[内蔵セキュリティチップ(TPM)ご利用の手引き]をクリックする。

『内蔵モデムコマンド一覧』を見る (PDF形式)

モデムの設定で使用するコマンドの一覧です。

- 1  (スタート)-[すべてのプログラム]-[Panasonic]-[オンラインマニュアル]-[内蔵モデムコマンド一覧]をクリックする。

Windowsのヘルプを見る

- 1  (スタート)-[ヘルプとサポート]をクリックする。





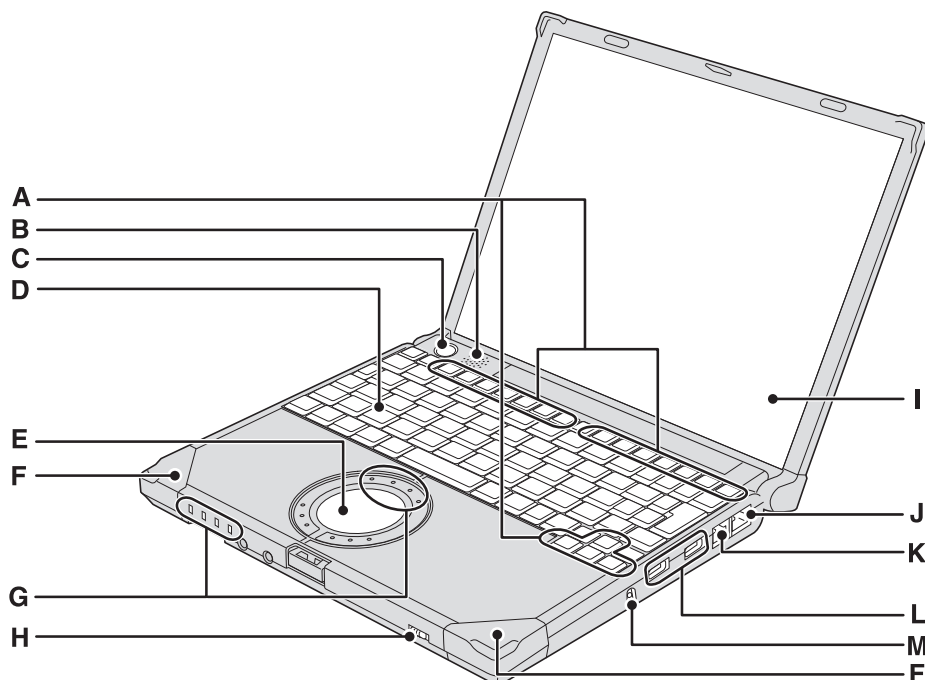

メモ

Adobe Readerのアップデートを促すメッセージが表示された場合は、画面に従ってアップデートしてください。
Adobe Readerの最新版については次のWebページをご覧ください。
<http://www.adobe.com/jp/>

各部の名称と働き



| 名称 | 働き/参照先 |
|-----------------------|--------------------------------------------------------------------------------------------------------------------------------------------------------|
| A ファンクションキー | [Fn] と組み合わせて押すと、各キーに割り当てられている機能が働きます。 → 34 ページ |
| B スピーカー | <ul style="list-style-type: none"> 音量調整 : [Fn] + [F5] (下げる) / [Fn] + [F6] (上げる) スピーカーのオン/オフ : [Fn] + [F4] |
| C 電源スイッチ / 電源状態表示ランプ | 約 1 秒間押すと電源が入り、電源状態表示ランプが点灯します。4 秒以上押し続けると、強制的に電源が切れます。 (電源状態表示ランプ → 27 ページ / 電源スイッチ → 30 ページ) |
| D キーボード | — |
| E ホイールパッド | → 『取扱説明書 準備と設定ガイド』の「ホイールパッドの基本操作」 → 32 ページ |
| F 無線LAN用アンテナ (内蔵) | 無線LAN通信用のアンテナが内蔵されています。 → 『操作マニュアル』「 (無線LAN)」 |
| G 状態表示ランプ | → 27 ページ |
| H 無線切り替えスイッチ WIRELESS | 無線LANの電源のオン (右側) / オフ (左側) を切り替えます。 → 『操作マニュアル』「 (無線LAN)」 |
| I ディスプレイ (内部LCD) | 明るさ調整: [Fn] + [F1] (下げる) / [Fn] + [F2] (上げる) → 29 ページ |
| J LANコネクター | LANケーブルを接続します。ミニポートリプリケーターを接続している場合は、LANコネクターは使用できません。ミニポートリプリケーターのLANコネクターを使用してください。 → 『操作マニュアル』「 (インターネット)」の「ブロードバンドで接続する」 |

| 名 称 | | 働き/参照先 |
|-----|-------------------------------------------------------------------------------------------|------------------------------------------------------------------------------------------------------------------------------------------|
| K | モデムコネクタ  | モジュラーケーブルを接続します。 ➔『操作マニュアル』「  (インターネット)」の「電話回線で接続する」 |
| L | USBポート  | USBケーブルを接続します。 ➔『操作マニュアル』「  (周辺機器)」の「USB 機器を接続する」 |
| M | セキュリティロック | ケンジントン社製のセキュリティ用ケーブルを接続することができます。 接続のしかたはケーブルに付属の説明書をご覧ください。 セキュリティロックおよびセキュリティケーブルは盗難を予防するもので、万一発生した盗難事故による被害については責任を負いかねます。 |

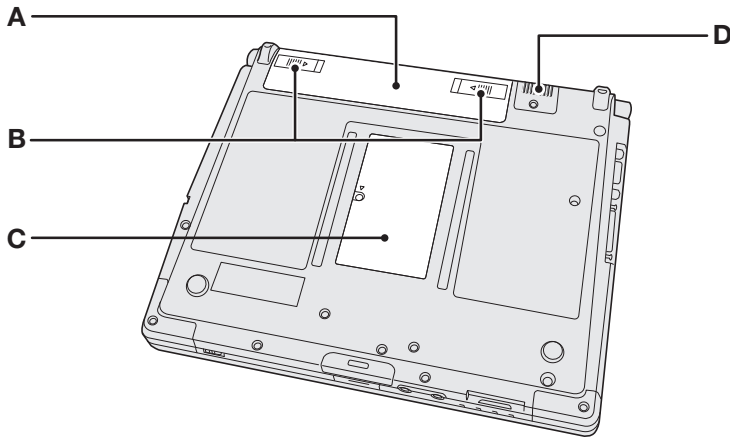

| 名 称 | | 働き/参照先 |
|-----|-----------|-------------------------------------------------------------|
| A | バッテリーパック | ➔40ページ バッテリーパックの取り付け/取り外しの方法は、下記をご覧ください。 |
| B | ラッチ | バッテリーパックが正しく取り付けられると自動的にロックされます。取り外すときは、内側にスライドしてロックを解除します。 |
| C | 拡張メモリスロット | RAMモジュールを取り付けます。 ➔45ページ |
| D | 通風孔 | 内部の熱を逃がします。 |

- **バッテリーパックの取り付け方法**
バッテリーパックを矢印の方向にスライドして取り付ける。

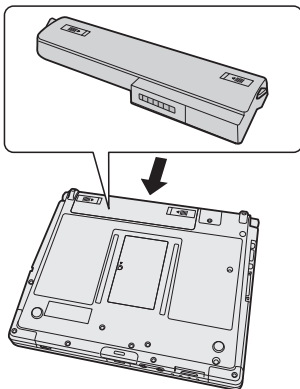



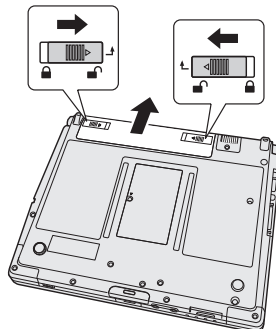



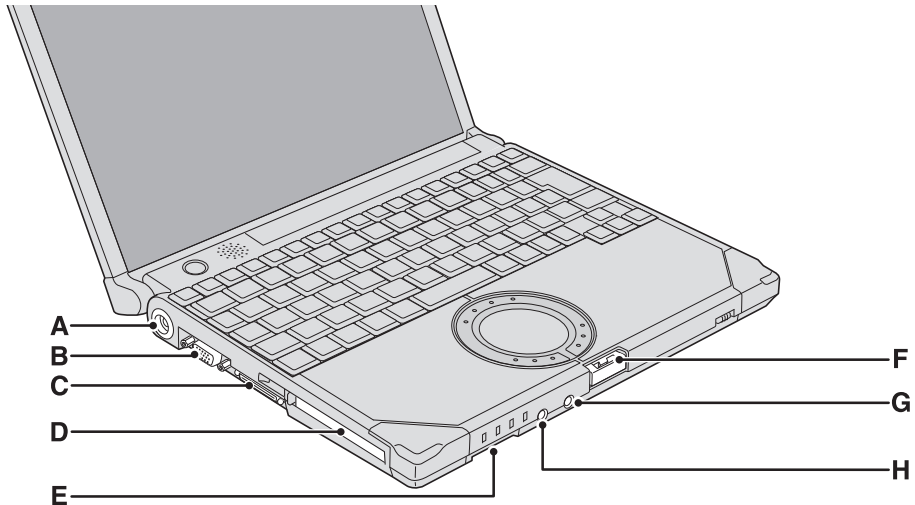



- **バッテリーパックの取り外し方法**
左右のラッチをロック解除  の方向にスライドした状態で、バッテリーパックを本体と平行に外へ押し出す。



各部の名称と働き



| 名称 | | 働き / 参照先 |
|----|--------------------------------------------------------------------------------------------------|----------------------------------------------------------------------------------------------------------------------------------------------------------------------------------------------------------------------------------------------------------------------------------------------|
| A | 電源端子  DC IN 16V | ACアダプターを接続します。 |
| B | 外部ディスプレイコネクタ  | 外部ディスプレイのケーブルを接続します。ミニポートリプリケーターを接続している場合、コネクタは使用できません。ミニポートリプリケーターのコネクタを使用してください。 ➔  『操作マニュアル』  『(周辺機器)』の「外部ディスプレイを使う」 |
| C | ミニポートリプリケーターコネクタ EXT. | 別売りのミニポートリプリケーター（品番：CF-VEBU05BU）を接続します。 |
| D | PCカードスロット | ➔  『操作マニュアル』  『(周辺機器)』の「PCカードを使う」 |
| E | SDメモリーカードスロット | SDメモリーカードまたはSDHCメモリーカード専用です。 ➔  『操作マニュアル』  『(周辺機器)』の「SD/SDHCメモリーカードを使う」 |
| F | ディスプレイラッチ | ディスプレイを閉じてラッチがロック状態になると、スリープ状態や休止状態に入ります。操作を再開するときはディスプレイを開けてください。 ➔44ページ |
| G | マイク入力端子  | コンデンサー型ステレオマイクロホンを使用できます。モノラルマイクロホンや、コンデンサー型以外のマイクロホンを使用すると、音の入力ができなかったり、故障の原因になったりする場合があります。 |
| H | オーディオ出力端子  | 市販のオーディオ用ヘッドホン、アンプ付きスピーカーなどを接続します。接続すると、内蔵スピーカーからの音は出なくなります。 |



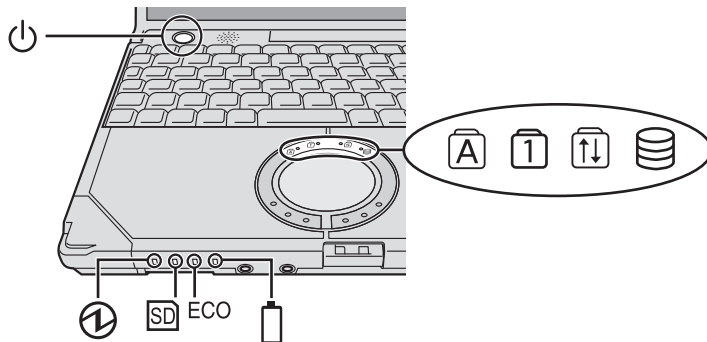

状態表示ランプ



| 名称 | 状態/参照先 |
|----------------------------------|------------------------------------------------------------------------------------------------------------------------------------------------------------------------------------------------------------------------------------------------------|
| 電源状態表示ランプ ⏻ 🔌 | <ul style="list-style-type: none"> • 消灯：電源オフまたは休止状態 • 点灯：電源オン • 点滅：スリープ状態 <p>工場出荷時の設定では、内部LCDの明るさに合わせて電源状態表示ランプの明るさも変わります。セットアップユーティリティの「メイン」メニューの[LED輝度]で常に暗く設定することもできます。スリープ状態または休止状態から復帰するには、電源スイッチを押してください。</p> |
| SDメモリーカード状態表示ランプ SD | SDメモリーカードまたはSDHCメモリーカードへのアクセス時に点灯します。 |
| エコノミーモード (ECO) ランプ ECO | <p>バッテリーのエコノミーモード (ECO) の有効/無効を表します。</p> <ul style="list-style-type: none"> • 消灯：無効 • 点灯：有効 • 点滅：有効 (残量 80% まで放電中) |
| バッテリー状態表示ランプ 🔋 | <ul style="list-style-type: none"> • 消灯：バッテリーパック未装着または充電していない状態 • オレンジ色点灯/明滅：充電中 • 緑色点灯：充電完了 • 赤色点灯：残量約 9% 以下 • 赤色点滅、オレンジ色点滅：「バッテリーのQ&A」の「バッテリー状態表示ランプ」が点滅している (➡ 68 ページ) をご覧ください。 |
| Caps Lock ランプ (キャップスロック) A | <p>[Shift] を押しながら [Caps Lock] を押すと点灯または消灯し、入力できるアルファベットの種類を表します。</p> <ul style="list-style-type: none"> • 点灯：大文字 • 消灯：小文字 |
| NumLock ランプ (ナムロック/テンキーモード) 1 | <p>[NumLk] を押すと点灯し、下図のようにキーボードの一部がテンキーとして機能します。ランプ点灯時にキーを押すと、キーボード上の数字または演算記号が入力できます。解除するには、もう一度 [NumLk] を押します (ランプ消灯)。</p> <div style="text-align: center;"> <p>テンキーモード</p> </div> <p>➡ の機能は、アプリケーションソフトにより異なります。</p> |
| ScrLk ランプ (スクロールロック) ⇅ | [Fn] を押しながら [NumLk] (ScrLk) を押すと点灯または消灯します。使用するアプリケーションソフトによって機能が異なります。 |
| ハードディスク状態表示ランプ 📀 | ハードディスクへのアクセス時に点灯します。 |

画面の表示について

電源を入れ、Windowsにログオンしたとき、最初に表示される画面を「デスクトップ」と呼びます。

| 表示例 | 名称 | 働き |
|----------------------------------------------------------------------------------------|----------------|----------------------------------------------------------------------------------------------------------------------------------------------------------------------------------------------------------------------------------------|
|  など | デスクトップのアイコン | ダブルクリックすると、アプリケーションソフトが起動したり、ウィンドウが開いたりします。 |
|  | スタートボタン (画面左下) | クリックすると、メニューが表示されます。使いたいアプリケーションソフトなどをメニューから選択し、クリックします。 |
|  クリック | 通知領域 (画面右下) | 並んでいるアイコンにはそれぞれ役割があり、機能設定や状態確認などを行います。本書で説明しているアイコンが表示されていない場合は、  をクリックして表示させてください。(本書で説明しているアイコンは、各種機能の設定や接続している機器など、環境によって、種類や順序が実際の表示と異なる場合があります。) |

サイドバーを開始するには

Windows サイドバーは、工場出荷時には表示されません。開始するには以下の操作を行ってください。

⊞ (スタート) - [すべてのプログラム] - [アクセサリ] - [Windows サイドバー] をクリックする。











パソコン起動時、常にサイドバーを開始するには

- ① 通知領域内のサイドバーアイコンを右クリックする。
- ② [プロパティ] をクリックする。
- ③ 「Windows 起動時にサイドバーを開始します」をクリックし、チェックマークを付ける。



通知領域のアイコン

| アイコン | 名称と役割 |
|-------------------------------------------------------------------------------------------------------------------------------------------------------------------------------------------------------------------------------------------------------------|------------------------------------------------------------------------------------------------------------------------------------------------------------------------------------------------------------------------------------------------------------------------------------------------------------------|
|  | Intel(R) Graphics Media Accelerator Driver for Mobile (画面設定に使用) |
|  または  | 無線機能 (無線LANの確認やIEEE802.11aの有効/無効の切り替えに使用) →  『操作マニュアル』 『無線LAN』 |
|  | ポインティングデバイス (ホイールパッドの各種設定に使用) |
|  または  | ホイールパッドユーティリティ (ホイールパッドユーティリティの状態確認や設定に使用) →  『操作マニュアル』 『ホイールパッド』 |
|  または  | 音量 (音量の設定) → Windowsの「ヘルプとサポート」 |
|  または  | ネットワーク接続 (有線LANや無線LANの接続設定に使用) →  『操作マニュアル』 『インターネット』 または 『無線LAN』 |
|  | Panasonic 電源プラン拡張ユーティリティ (電源プランの切り替えや各種省電力の設定に使用) →  『操作マニュアル』 『(レッズノート活用)』の「利用シーンに合った電源設定をする (電源プランの設定)」 |
|  または  | 「バッテリーメーター」(ACアダプターを接続すると  が表示。「バッテリーメーター」の表示や電源オプションの調整に使用) →  『操作マニュアル』 『(バッテリー)』の「駆動時間について」 |
|    | PC情報ポップアップ (Web更新情報やバッテリーに関する情報などを表示) お使いの機種によって機能が異なります。詳しくは、下記  『操作マニュアル』 をご覧ください。 →  『操作マニュアル』 『(レッズノート活用)』の「パナソニックからの必要な情報を確認する」 |

| アイコン | 名称と役割 |
|------------------------------------------------------------------------------------------------------------------------------------------------------------------------|-----------------------------------------------------------------------------------------------------------------------|
|  | ネットセレクター 2 (接続したネットワークに合わせて設定を切り替えるために使用。Windowsのセットアップ後、再起動すると表示されます) → 『操作マニュアル』 「インターネット」の「接続の設定を切り替える」 |
|  または  | Windows セキュリティセンター (セキュリティに関する設定状態の確認や設定に使用) → 『操作マニュアル』 「セキュリティ」の「セキュリティセンター」 |
|  または  | Hotkey 設定 (Hotkey 設定画面で [Fn キーの状態を画面に表示する] にチェックマークを付けている場合のみ表示。Fn キーのロック状態の確認に使用) → 『操作マニュアル』 「キーボード」の「Hotkey 設定」 |
|  | ズームビューアー (ズームビューアーを起動している場合のみ表示。拡大表示ウィンドウの表示やズームビューアーの各種設定に使用) → 『操作マニュアル』 「レッツノート活用」の「画面の一部を拡大表示する」 |
|  または  | USB キーボードヘルパー (USB キーボードヘルパーをセットアップしている場合のみ表示。USB キーボードを接続すると、テンキーモードに切り替わります) → 『操作マニュアル』 「周辺機器」の「USB 機器を接続する」 |
|  または  | USB マウスヘルパー (USB マウスヘルパーをセットアップしている場合のみ表示。USB マウスを接続すると、ホイールパッドを無効にします) → 『操作マニュアル』 「周辺機器」の「外部マウスを使う」 |
|  | ディスプレイヘルパー (ディスプレイヘルパーをセットアップしている場合のみ表示。外部ディスプレイ接続時、拡張デスクトップモードでのウィンドウ操作に使用) → 『操作マニュアル』 「周辺機器」の「外部ディスプレイを使う」 |

画面の明るさを調整する

明るくすると、バッテリーの駆動時間は短くなります。

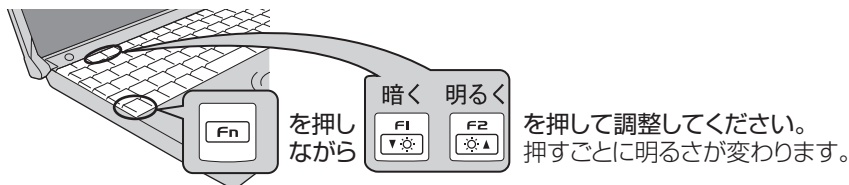

ACアダプターを抜くと暗くなる

工場出荷時、ACアダプターを接続していない状態では画面を暗くするように設定されています。画面を暗くすると消費電力を節約できるので、バッテリーでの使用に適しています。

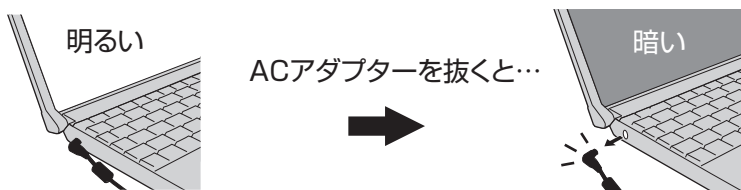

メモ

ACアダプターを抜くと暗くなるのは、ACアダプターを接続しているときと接続していないときの明るさを、パソコンが別々に覚えているためです。また、明るさの調整は電源プランでも設定できます。(電源プランごとに設定可能)

[Fn] キーで明るさを調整すると、電源プランで設定した明るさも連動して変更されます。

詳しくは、『困ったときのQ&A』 「液晶/画面表示」 「明るさが変わった (暗くなった/明るくなった)」の「電源プランで設定する」をご覧ください。

電源を入れる/切る

電源を入れる

初めて電源を入れるときの操作は『取扱説明書準備と設定ガイド』をご覧ください。

1 電源スイッチを約1秒間押す。

- 電源状態表示ランプ①および②が点灯したら手を離します。
- 電源スイッチを4秒以上押し続けたり、連続して押し続けたりしないでください。

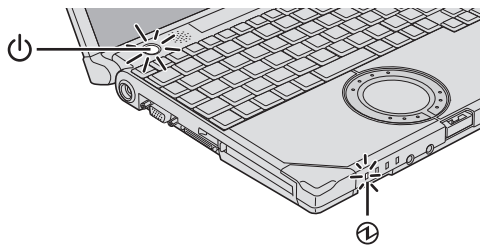

- 起動中（ポインターが③から通常のもの④に戻り、ハードディスク状態表示ランプ⑤が消えるまで）は、次のことをしないでください。

- ACアダプターを抜き挿しする。
- 電源スイッチを操作する。
- キーボード、ホイールパッド（外部マウス）に触れる。
- ディスプレイを閉じる。

2 Windowsにログオンする。

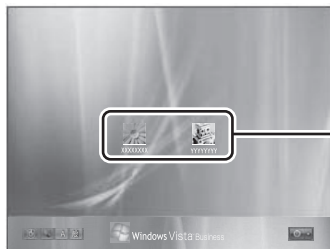

ユーザー
アカウントの
アイコン

- パスワードを設定している場合は、パスワードの入力画面になります。



パスワードを入力して[OK]をクリックしてください。正しいパスワードを入力するまで操作できません。文字入力の設定がキャップスロックやナムロック（➡27ページ）になっていないことを確認してください。

電源を入れた後、すぐに下の画面が表示されたら…



本機のセキュリティのため、スーパーバイザーパスワードまたはユーザーパスワードが設定されています。パスワードを入力し[Enter]を押してください。正しく入力すると起動します。

3回間違えるかパスワードを入力せずに約1分経過すると、電源が切れます。

画面の表示が消えたら…

お買い上げ時は省電力設定がされているため、操作やデバイスへのアクセスがない状態が一定時間続くと、省電力機能が働き画面の表示が消えます。

ホイールパッド、キーボードを操作すると元の状態に戻ります。

動作に影響のないキー（[Ctrl]や[Shift]など）を押してください。

また、本機を操作しないと、スリープ状態に入ります。電源スイッチを押すと元の状態に戻ります。

➡44ページ

一定時間アクセスがないと（工場出荷時の設定）



電源を切る

1 必要なデータを保存して、各種アプリケーションソフトを終了する。

2 電源を切る。
ホイールパッドを使って電源を切る

- ① (スタート) をクリックする。
- ② -[シャットダウン] をクリックする。
電源が切れます。



起動し直したい場合(再起動)は[再起動]をクリックします。

キーボードを使って電源を切る

- ① を押し、 を3回押しして[シャットダウン]を選ぶ。
- ② を押す。

+ を押して、終了画面を表示させることもできます。

3 電源状態表示ランプが完全に消灯してからディスプレイを閉じる。

ディスプレイラッチがきちんとかみ合う(ロックされる)まで上からしっかりと押してください。

重要

- 電源が切れるまでは、次のことをしないでください。
 - ACアダプターを抜き挿しする。
 - 電源スイッチを操作する。
 - キーボード、ホイールパッド(外部マウス)に触れる。
 - ディスプレイを閉じる。
- 電源を切った後、再び電源を入れるまで10秒以上あけてください。

● 長時間ご使用にならないときは

- 節電のため、パソコン本体の電源を切り、ACアダプターを電源コンセントから抜いてください(電源コンセントに接続したままにしておくと、ACアダプター単体で最大0.3Wの電力を消費しています)。
- パソコン本体の電源が切れている状態でもパソコン本体は電力を消費します。長時間ご使用にならない場合は、次回お使いになる前にバッテリーを充電するか、ACアダプターを接続してください。バッテリー残量保持期間は次のとおりです。

| | |
|--------|---------------------------------------|
| スリープ状態 | 約2日 (LAN Wake Up 機能有効時：約1.5日) |
| | スリープ状態でバッテリー残量がなくなると保持されていたデータは失われます。 |
| 休止状態 | 約1.5か月 (LAN Wake Up 機能有効時：約2日) |
| 電源オフ | 約1.5か月 (Power On by LAN 機能有効時：約2日) |

LAN Wake Up 機能有効時でも、LANケーブルを接続していない場合は少し長くなります。

LAN Wake Up 機能および Power On by LAN 機能については、 『操作マニュアル』「 (レッツノート活用)」の「他のパソコンから本機をリジューム/起動する」をご覧ください。

席を外すなど、操作を中断する

「スリープ状態」または「休止状態」の機能を使うと、次回電源を入れたとき、操作していたアプリケーションソフトやファイルが表示され、すぐに操作を再開することができます(→42ページ)。

- + を押すと、スリープ状態になります。
- + を押すと、休止状態になります。
- 電源スイッチを押すと元の状態に戻ります。

ホイールパッドを使う

マウスと同じようにポインターを動かしたり、機能を選択したりするときに使います。使い方については、『取扱説明書 準備と設定ガイド』の「ホイールパッドの基本操作」をご覧ください。お使いのネットワーク環境によっては、ホイールパッドユーティリティの起動に1分以上かかる場合があります。

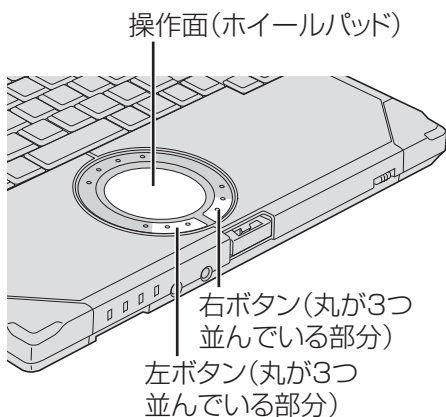

ホイールパッドの感度を調節する

「PalmCheck™ (パームチェック)」と「タッチ感度」の2つの感度を調節することで、ホイールパッドを使いやすく設定することができます。

- 1 (スタート)-[コントロールパネル]-[マウス]をクリックする。
- 2 [デバイス設定]をクリックする。
- 3 [デバイス]内のデバイス名(例: Synaptics TouchPad)をクリックして、[設定]をクリックする。

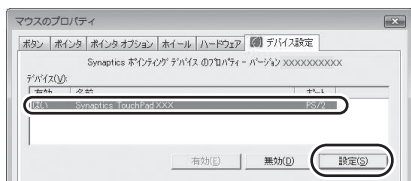

- 4 [感度]をダブルクリックして、[PalmCheck (パームチェック)] または [タッチ感度] をクリックする。

● PalmCheck (パームチェック)

キーボード操作時、ホイールパッドを操作するつもりがないのに手のひらがホイールパッドに触れてポインターが動いてしまう場合に調節します。

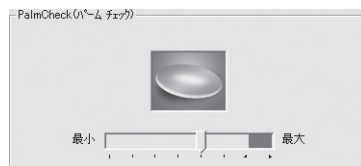

- スライダーを[最大]側へドラッグすると、意図していないときにポインターが動いてしまうことを防ぐことができます。
- スライダーを[最小]側へドラッグすると、手のひらがホイールパッドに軽く触れても、ポインターが動くようになります。

● タッチ感度



指がホイールパッドに軽く触れただけでポインターが動いてしまう場合、またはホイールパッド上で指を動かしてもポインターがなかなか動かない場合に調節します。





- スライダーを[重く]側へドラッグすると、ホイールパッドに強く触れないとポインターが動かなくなります。
 - スライダーを[軽く]側へドラッグすると、ホイールパッドに軽く触れただけでポインターが動くようになります。
- 5 調節した後、[OK]をクリックする。
 - 6 「マウスのプロパティ」画面で、[OK]をクリックする。

ホイールパッドの有効/無効を切り替える

USBマウスの抜き挿しに連動してホイールパッドの有効/無効を切り替えることができます。この機能を使うには、「USBマウスヘルパー」のセットアップが必要です。

- 1  (スタート) をクリックし、[検索の開始] に [c:\¥util¥umouhelp] と入力して  を押す。
- 2 「umouhelp」フォルダー内の [setup] を右クリックし、[管理者として実行] をクリックする。
setup という名前のファイルが2つ以上ある場合は、[種類] に [アプリケーション] と表示されているファイルを右クリックしてください。
「ユーザーアカウント制御」画面が表示された場合は、[続行] をクリックしてください。
標準ユーザーでログオンしている場合は、管理者のユーザーアカウントのWindowsパスワードを入力して [OK] をクリックします。
- 3 「USBマウスヘルパー」画面で [はい] をクリックする。
- 4 「USBマウスヘルパーをご使用になる前に」の内容をよく読んで、 をクリックする。
- 5 [次へ] をクリックする。
- 6 [インストール] をクリックする。
- 7 [はい、今すぐコンピュータを再起動します] をクリックし、[完了] をクリックする。
パソコンが再起動します。

詳しくは、 『操作マニュアル』 (周辺機器)」の「外部マウスを使う」もご覧ください。

ホイールパッドの取り扱い

ホイールパッドは、指で操作するように設計されています。

- 操作面に物を置いたり、つまみなど先のとがったもの、硬いもの、鉛筆やボールペンのような跡の残るもので強く押さえたりしないでください。
- 油などでホイールパッドを汚さないでください。ポインターが正常に動かなくなります。
- ホイールパッドに汚れが付着した場合、ガーゼなどの乾いた柔らかい布か、水で薄めた台所用洗剤(中性)を浸してかたく絞った柔らかい布で汚れを取り除いてください。
- ベンジンやシンナー、消毒用アルコール、中性の台所用洗剤以外の洗剤(弱アルカリ性洗剤など)を使用すると、塗装がはげるなど塗装面に影響を与えることがあります。使用しないでください。



メモ

ダブルクリックの速さやボタンを押したときの動作は、 (スタート)-[コントロールパネル]-[マウス]をクリックし、「マウスのプロパティ」画面で変更できます。

Fnキーを使う

『操作マニュアル』『キーボード』の「Fnキーを使う」では、さらに詳しく説明しています。

Fnを押しながら、文字や記号が枠で囲まれているキーを押すと、次の表のような機能が働きます。

- **Fn**と**Ctrl**(左側)の機能を入れ替えてお使いの場合(→52ページ):
Fnの代わりに**Ctrl**(左側)を押してください。

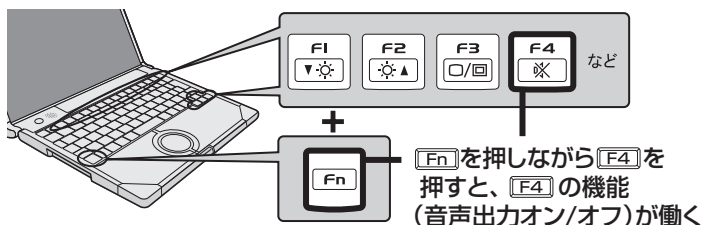

| キー | 機能 | 画面表示 |
|------------------------------------------------------------------------------|-----------------------------------------------------------------------------------------------------------------------------------|--------------------------------------------------------------------------------------|
| Fn + F1 | 内部LCDの明るさを調整します。 | |
| Fn + F2 | Fn + F1 (下げる) / Fn + F2 (上げる) | |
| Fn + F3 | 外部ディスプレイ接続時、表示先を内部LCD/同時表示/外部ディスプレイに切り替えます。画面表示が完全に切り替わるまで、他のキーは押さないでください。 | — |
| Fn + F4 | スピーカーとオーディオ出力端子からの音声出力のオン/オフを切り替えます。 音声出力をオフにすると、ビープ音も鳴らなくなります。 | オン オフ (ミュート) |
| Fn + F5 | スピーカーとオーディオ出力端子からの音量を調整します。 | |
| Fn + F6 | Fn + F5 (下げる) / Fn + F6 (上げる) | |
| Fn + F7 | 現在のパソコンの状態がメモリーに保存されてスリープ状態に入ります。 | — |
| Fn + F9 | バッテリーの残量を表示します。 | バッテリーパック装着時 (%表示は一例です) バッテリーパック未装着時 バッテリーのエコノミーモード (ECO) が有効の場合は、「ECO」と表示されます。 |
| Fn + F10 | 現在のパソコンの状態をハードディスクに保存して休止状態に入ります。 | — |
| Fn + F11 | 使用するアプリケーションソフトによって機能が異なります。(SysRq) | — |
| Fn + F12 | 画面全体をクリップボードにコピーします。(PrtSc) Fn + Alt + F12 を押すと、選択されているウィンドウのみコピーできます。 | — |
| Fn + NumLk Fn + Ins Fn + Del | 使用するアプリケーションソフトによって機能が異なります。 Fn + NumLk : ScrLk Fn + Ins : Pause Fn + Del : Break | — |
| Fn + | 最初のページに移動またはポインターを行の先頭に移動 (Home) | — |
| Fn + | 最後のページに移動またはポインターを行の最後に移動 (End) | — |
| Fn + | 前のページに移動 (PgUp) | — |
| Fn + | 次のページに移動 (PgDn) | — |

セキュリティについて

「操作マニュアル」の「セキュリティ」では、さらに詳しく説明しています。

●セキュリティ機能を使うときのお願い

- お客さまが設定されたパスワードなどのセキュリティに関する設定は、弊社のサービスセンターなどで解除することはできません。パスワードなどの設定内容は忘れないようにしてください。
- 「パソコンが起動しない」や「インターネットにアクセスしたら、ウイルスに感染してしまった」など、思わぬトラブルや故障に備えて、大切なデータはバックアップを取り、安全な場所に保管しておくことをお勧めします。
- 情報漏えいやウイルス感染などによる損害について、弊社では一切責任を負いかねます。

ステップ別セキュリティ対策

ここでは、ご利用の環境や用途に合わせて、お客さまに行っていただきたいセキュリティ対策を「基本編」「応用編」「強化編」のステップに分けて紹介します。ステップが進むほど安全性は高くなります。

- 「基本編」「応用編」「強化編」それぞれのセキュリティ対策から、必要なものを組み合わせて設定してください。
- 「強化編」にあるデータの暗号化だけでは、安全性は高くなりません。必ず「基本編」「応用編」のセキュリティ機能と組み合わせて使ってください。
- 会社のネットワーク管理者から設定の指示などがある場合は、その指示に従ってください。本書に記載している内容がすべての環境に適しているわけではありません。

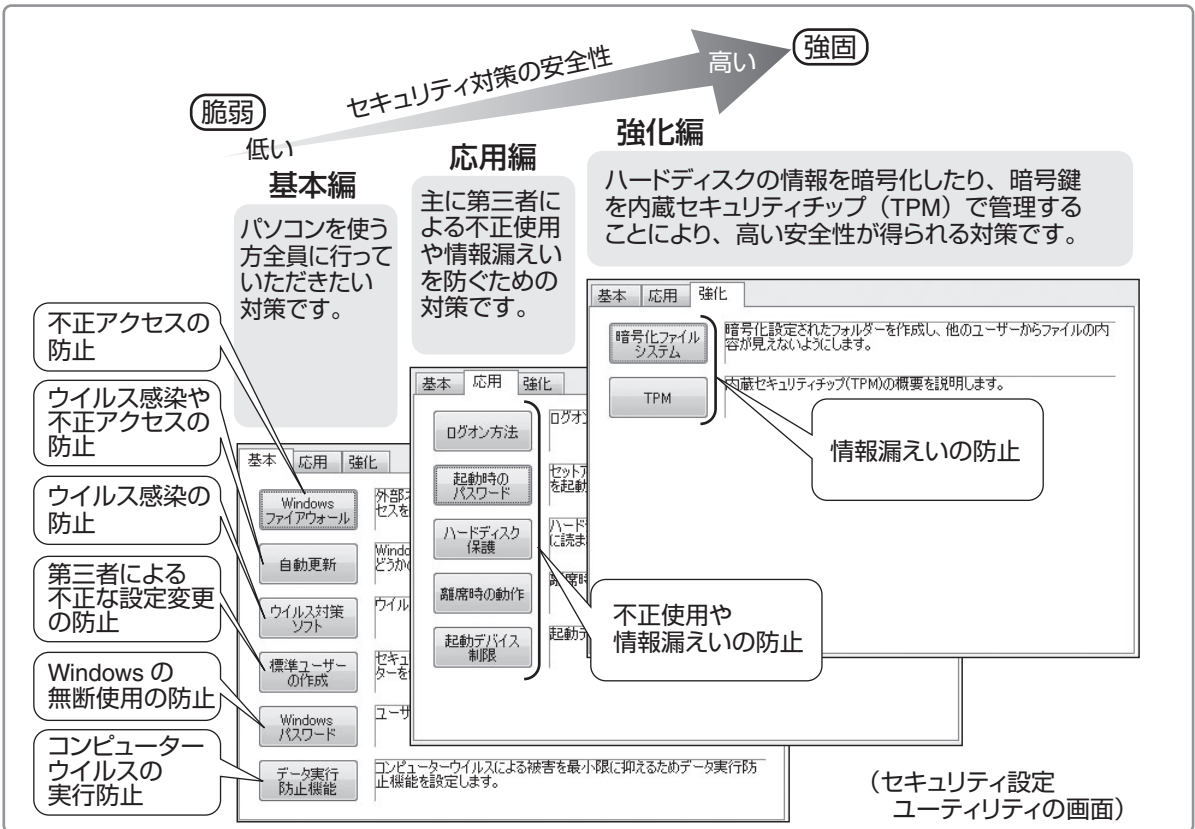

使ってみる

セキュリティ設定ユーティリティで設定する

本機には、各種セキュリティ機能の一元管理や設定が簡単に行えるセキュリティ設定ユーティリティが用意されています。起動時のパスワードやハードディスク保護など、セキュリティ上重要な項目の解除はセキュリティ設定ユーティリティからは行えません。それらを解除する場合は、セットアップユーティリティで行ってください。(➔48ページ)

一部の設定項目については、保存しておくことができます。これにより、パソコンの使用状況に応じてセキュリティの設定を一括して切り替えたり、元の設定に戻すことができます。別のパソコンのセキュリティ設定ユーティリティで保存した設定を本機に読み込み、パソコンのセキュリティ設定の内容を合わせることもできます。



メモ

- セキュリティ設定ユーティリティ使用中は、Windows上で同様の設定/変更は行わないでください。
- Windowsのパスワード/標準ユーザーの作成について
Windowsのセキュリティを安全性の高い設定にしていたり、他のセキュリティソフトを使っていたりすると、作成するパスワードやユーザーアカウントに特定の条件(文字数や複雑さなど)が必要になる場合があります。
- パスワードの入力は、大文字/小文字の違いに注意してください。
[Caps Lock]がロックされていたり、[NumLk]を押してテンキーモードが有効になっていたりと、設定したいパスワードと異なるパスワードが入力/設定されてしまうおそれがあります。
- Windowsのパスワードとして、漢字などの全角文字は入力できません。
- 一部のユーザーアカウントは、Windowsのシステム設定によって、表示されない場合があります。
- パソコンまたはご使用のアカウントがドメインに参加している場合、セキュリティ設定ユーティリティはご使用いただけません。

1 (スタート)-[すべてのプログラム]-[Panasonic]-[セキュリティ]-[セキュリティ設定ユーティリティ]をクリックする。

Windowsの動作上重要な項目を設定/変更する場合は、管理者のユーザーアカウントでログオンして、操作してください。標準ユーザーでログオンしたり、必要な設定がされていない場合、設定できない項目はグレー表示になり、設定や変更ができません。

メモ

セキュリティ設定ユーティリティが表示されない場合は、次の手順でインストールしてください。

① (スタート)をクリックし、[検索の開始]に[c:\¥util¥secutil]と入力して[Enter]を押す。

② 「secutil」フォルダー内の[setup]を右クリックし、[管理者として実行]をクリックする。

setupという名前のファイルが2つ以上ある場合は、[種類]に[アプリケーション]と表示されているファイルを右クリックしてください。

③ 「ユーザーアカウント制御」画面が表示された場合は、[続行]をクリックする。標準ユーザーでログオンしている場合は、管理者のユーザーアカウントのWindowsパスワードを入力して[OK]をクリックします。

以降は画面の指示に従ってください。

2 「ご利用確認」画面の内容をよくお読みのうえ、[はい]をクリックする。[いいえ]をクリックした場合、セキュリティ設定ユーティリティはお使いいただけません。

3 設定するセキュリティを[基本]、[応用]、[強化]から選択する。

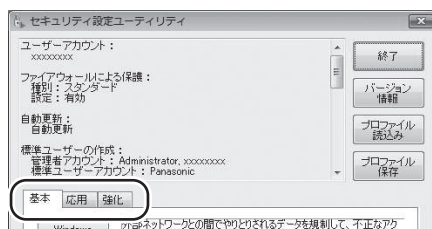

4 設定する項目をクリックする。

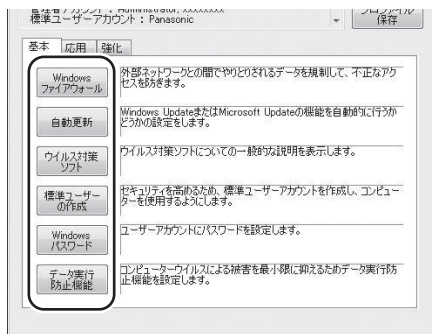

[Windows Firewall]をクリックした場合は、次の画面が表示されます。

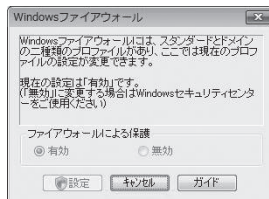

以降は画面の指示に従ってください。

5 設定が終わったら、[終了]をクリックする。

セキュリティについて

セキュリティの設定内容を保存する

現在設定されている内容を保存します。

1 [プロファイル保存]をクリックする。

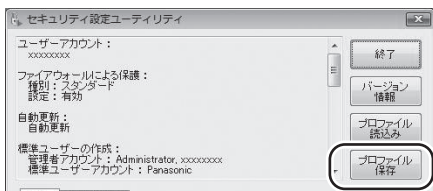

2 保存する項目をクリックしてチェックマークを付け、[保存]をクリックする。

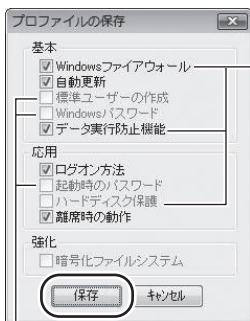

Windows ファイアウォール、データ実行防止機能、ハードディスク保護は、有効に設定されている場合のみ選択できます。

標準ユーザーの作成、Windows パスワード、起動時のパスワードは、設定および変更した場合に選択できます。

- 保存できない項目はグレーで表示されます。

3 保存するフォルダーを選択し、[保存]をクリックする。

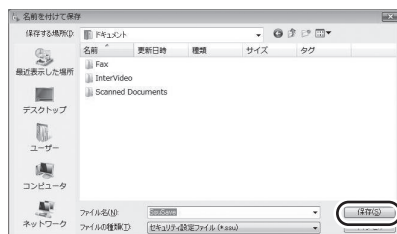

各機能を設定するときスーパーバイザーパスワードが必要となる項目を保存する場合は、次の画面が表示されます。

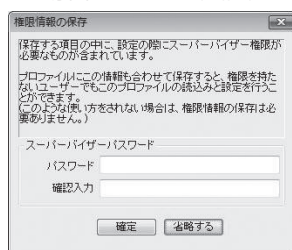

- 項目を入力し、[確定]をクリックするとスーパーバイザーパスワードがプロファイルに保存されるため、読み込み時にパスワードの入力が不要になります。
- [省略する]をクリックするとパスワードなどはプロファイルに保存されません。読み込み時にパスワードの入力が必要になります。

セキュリティの設定内容を読み込む

設定内容を読み込み、セキュリティの設定を反映します。

1 [プロファイル読み込み]をクリックする。

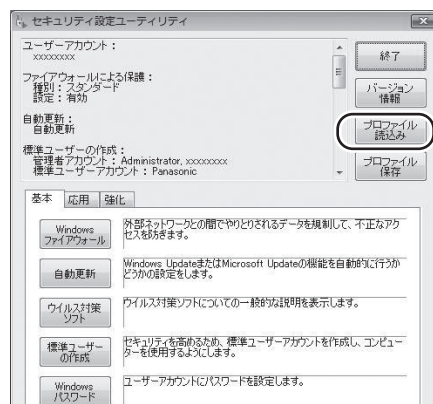

2 読み込むファイルを選択して、[開く]をクリックする。

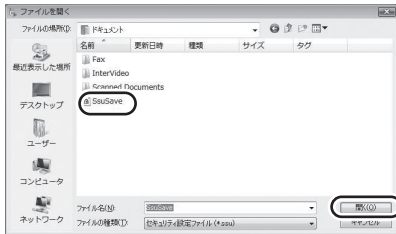

「ユーザーアカウント制御」画面が表示された場合は、[続行]をクリックしてください。

- 設定が読み込まれます。保存時に、権限情報入力画面で[省略する]をクリックした設定を読み込んだ場合は、スーパーバイザーパスワードの入力画面が表示されます。
- 画面に実行結果が表示されます。このテキストデータは、「ドキュメント」フォルダーの中のssulog.txtというファイル名で保存されます。

- 読み込みの結果は、「ドキュメント」フォルダーにssulog.txtというファイル名で保存されます。

メモ



- セキュリティ設定ユーティリティを起動せずに設定を読み込むこともできます。正常に読み込みと設定が行われた場合は実行結果が表示されません。
 - 保存した設定のファイルをエクスプローラーなどでダブルクリックする。
 - セキュリティ設定ユーティリティを起動するときに引数で指定する（ネットワーク管理者向け）。ワイルドカードは使用できません。
- [離席時の動作]で設定されるスクリーンセーバーについて
 - c:¥windowsおよび
 - c:¥windows¥system32のフォルダーにインストールされているスクリーンセーバーを一覧で表示します。一覧に表示された識別名またはファイル名を選択してください。

重要

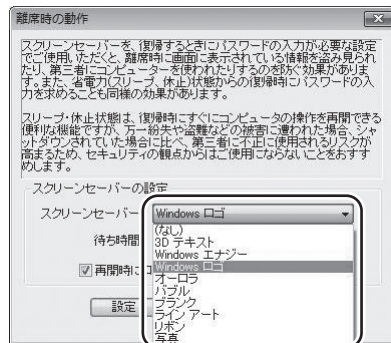
- 以下の機能を解除する設定は、セキュリティの問題上保存できません。
 - Windows ファイアウォール
 - データ実行防止機能
 - ハードディスク保護
- 設定済みの起動時のパスワード（スーパーバイザーパスワードまたはユーザーパスワード）は、読み込み時に変更することはできません。
- 以下の機能は、セキュリティ設定ユーティリティで設定するときにスーパーバイザーパスワードの入力が必要です。
 - データ実行防止機能
 - ハードディスク保護
- 以下の機能は、セキュリティ設定ユーティリティで設定するときに管理者のユーザーアカウントが必要です。
 - Windows ファイアウォール
 - 自動更新
 - 標準ユーザーの作成
 - ログオン方法
- 暗号化ファイルシステムで暗号化したフォルダーを複数作成した場合、最後に作成したフォルダーの情報のみ保存されます。



バッテリーについて

 『操作マニュアル』 (バッテリー) では、さらに詳しく説明しています。

駆動時間について

バッテリーの駆動時間は、使い方や使用環境によって大きく変わります。

本機では、他のメーカーとの比較のために共通の測定法として社団法人電子情報技術産業協会の「JEITAバッテリー動作時間測定法 (Ver.1.0)」(以降、JEITA測定法と表記)を採用しています。

重要

本書やカタログなどに記載のJEITA測定法に基づいて測定された数値は、画面を暗くするなど消費電力を抑えた状態で測定しているため、画面を明るくして使っていたり、アプリケーションソフトをたくさん起動していたりすると、JEITA測定法の駆動時間より短くなります。

バッテリー駆動時間の測定方法

JEITA測定法に基づいて測定された数値は、次の2つの方法でバッテリーが動作する時間を測定し、その平均を取った値です。

● 負荷をかけた状態での測定方法 (測定法a)

内部LCDの輝度(明るさ)を $20\text{cd}/\text{m}^2$ に設定し、指定の動画ファイル(MPEG1形式)をハードディスクから読み出しながら再生し続ける。

$20\text{cd}/\text{m}^2$ の設定方法

- ①  (スタート)-[コントロールパネル]-[バッテリー設定の変更]をクリックする。
- ② お使いの電源プランの[プラン設定の変更]をクリックする。
- ③ [詳細な電源設定の変更]をクリックし、[ディスプレイ]をダブルクリックする。
- ④ [ディスプレイの明るさ]をダブルクリックし、各項目を20%に設定して[OK]をクリックする。

● 負荷をかけない状態での測定方法 (測定法b)

内部LCDの輝度を最も暗い状態に設定し、デスクトップ画面を表示したまま放置する。

輝度を最も暗い状態に設定する方法







- ①  (スタート)-[コントロールパネル]-[バッテリー設定の変更]をクリックする。
- ② お使いの電源プランの[プラン設定の変更]をクリックする。

- ③ [詳細な電源設定の変更]をクリックし、[ディスプレイ]をダブルクリックする。
- ④ [ディスプレイの明るさ]をダブルクリックし、各項目を0%に設定して[OK]をクリックする。

詳細な測定方法については、JEITAのWebページ(<http://it.jeita.or.jp/mobile/>)をご覧ください。

駆動時間を長くするには

次のようなことを行うことで、バッテリーの駆動時間を長くすることができます。

- 画面右下の通知領域の をクリックし、[パナソニックの電源管理(省電力)]をクリックする。
電源プランが変更されます。パフォーマンスを抑えて電力を節約します。
-  +  で内部LCDの明るさを暗くする。
- スリープ状態/休止状態を活用する。
パソコンからしばらくの間離れるときは、 +  でスリープ状態、または +  で休止状態にしてください。
- しばらく使わないときはディスプレイの電源を自動的に切るように設定する。
- 通信しないときは無線切り替えスイッチで無線の電源を切る。
- 使わない周辺機器(USB機器、PCカード、外部マウスなど)は取り外す。
- CPUに大きな負荷がかかるアプリケーションソフトを使用しない。
- 3Dグラフィックスを利用したスクリーンセーバーを使っている場合は、他のスクリーンセーバー(例:[Windowsロゴ]、[プランク])に変更する。
- バッテリーのエコノミーモード(ECO)を無効にする。
- 新しいバッテリーパックを満充電にして使う。

バッテリーパックの劣化を抑える

バッテリーパックは消耗品です。バッテリーパックの耐久年数は、使い方や使用環境によって大きく変わります。バッテリーパックの劣化を抑え、耐久年数を少しでも長くするためには、次の点を守ってください。

- バッテリーのエコノミーモード(ECO)を有効にする。
- 周囲の温度が10℃～30℃の場所で充電する。
- バッテリーの充電は1日1回以内。
- 本機の電源を切った状態で充電する。

バッテリーのエコノミーモード(ECO)

バッテリーのエコノミーモード(ECO)を有効にすると、バッテリーの充電を満充電の80%までで停止します。100%（満充電）にしないことでバッテリーパックへの負担を軽減して劣化を防ぎ、バッテリーパックの耐久年数を長くします。工場出荷時は、バッテリーのエコノミーモード(ECO)は無効に設定されています。使い方に合わせてバッテリーのエコノミーモード(ECO)を切り替え、バッテリーを上手にお使いください。

ACアダプターを接続して使うことが多いとき

- バッテリーのエコノミーモード(ECO) 有効

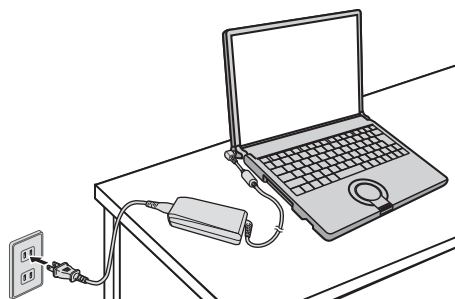

- 満充電の80%までで充電を停止するため、バッテリーパックの劣化が抑えられます。
- 長時間のバッテリー駆動が必要でない場合にお勧めします。

持ち運ぶことが多いとき

- バッテリーのエコノミーモード(ECO) 無効

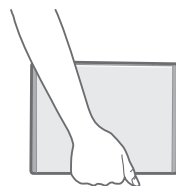

- 100%まで充電できます。
- バッテリーの駆動時間を優先するときにお勧めします。

バッテリーのエコノミーモード(ECO)の切り替え

画面右下の通知領域の  をクリックし、[バッテリーのエコノミーモード(ECO)] をクリックし、[有効] または [無効] をクリックしてください。

スリープ状態 / 休止状態を使う

しばらく席を外すなど、一定時間操作しないときは、スリープ状態や休止状態を使って消費電力を抑えることができます。

アプリケーションソフトを終了することなく電源を切るため、電源を入れると、電源を切る前に使用していた状態（アプリケーションソフトやファイル）が画面に表示されます（これを「リジューム」といいます）。このため、すぐに操作を始めることができます。

スリープ状態と休止状態の違い

| 機能 | 状態の保存先 | リジュームまでの時間 |
|--------|---------|------------|
| スリープ状態 | メモリー | 短い |
| 休止状態 | ハードディスク | やや長い |

| 機能 | ACアダプターの接続またはバッテリーパックの取り付け |
|--------|-----------------------------------------------------------------------------|
| スリープ状態 | 必要： スリープ状態のときに電力の供給がなくなると、保持されていたデータは失われます。 |
| 休止状態 | 不要： データ保持のために電力は必要ありません。しかし、ACアダプターを接続またはバッテリーパックを取り付けているとき、本体は電力を消費します。 |

重要

電源が切れている状態でも電力を消費します。バッテリー残量保持期間については、31ページをご覧ください。

スリープ状態 / 休止状態に移行するまでの時間を変更 / 無効にする

工場出荷時は、操作やデバイスへのアクセスがない状態が一定時間続くと、スリープ状態 / 休止状態に移行します。移行するまでの時間は変更することができます。また、ディスプレイの電源が切れるまでの時間変更もできます。

工場出荷時の設定

一定時間^{*1} アクセスがないと

ディスプレイオフ → スリープ状態へ → 休止状態へ



スリープ状態に移行する時間を変更する場合は手順1から、休止状態に移行する時間を変更する場合は手順1の後、手順5から行います。

1 通知領域の または をクリックし、[その他の電源オプション] をクリックする。

2 [コンピュータがスリープ状態になる時間を変更] をクリックする。



3 [ディスプレイの電源を切る] または [コンピュータをスリープ状態にする] までの時間を設定する。

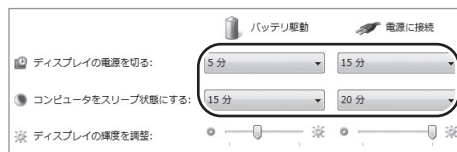

- スリープ状態に移行しないようにするには [コンピュータをスリープ状態にする] を [なし] に設定します。
- ディスプレイの電源が切れないようにするには、[ディスプレイの電源を切る] を [なし] に設定します。

4 [変更の保存] をクリックする。

スリープ状態への移行時間を変更すると、休止状態に移行する時間が変更になる場合があります。次の手順で休止状態に移行する時間を確認してください。

5 [コンピュータがスリープ状態になる時間を変更]をクリックする。

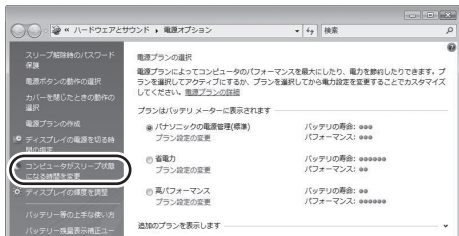

6 [詳細な電源設定の変更]をクリックする。

7 [スリープ]をダブルクリックする。 ここで休止状態へ移行する時間を確認/変更する電源プランを選択することもできます。

8 [次の時間が経過後休止状態にする]をダブルクリックする。

9 項目をクリックし、休止状態へ移行するまでの時間を確認/変更する。

- 工場出荷時の設定(1080分)よりも長い時間に設定することをお勧めします。短く設定すると、スリープ状態から休止状態へ移行する頻度が高くなります。移行時はハードディスクにデータを書き込むため、持ち運んでいる場合などは振動が加わることもあり、故障の原因になる場合があります。短く設定した場合は、本機を持ち運ばないようにしてください。
- 休止状態に移行しないようにするには、移行するまでの時間を[なし]に設定します。

10 [OK]をクリックする。

メモ

スリープ状態/休止状態に移行するまでの時間は、電源プランごとに設定できます。

スリープ状態/休止状態にする

スリープ状態/休止状態にするには、4つの方法があります。
休止状態になるまで1分~2分程度かかる場合があります。画面には何も表示されませんが、そのままお待ちください。

Fnキーを使う

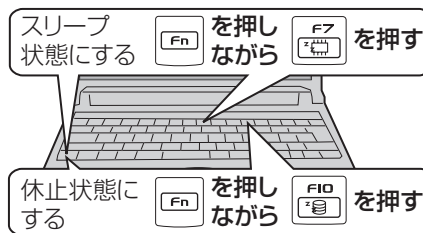

Windowsの終了画面を使う

(スタート)->をクリックし、[スリープ]または[休止状態]をクリックします。

電源スイッチを押す

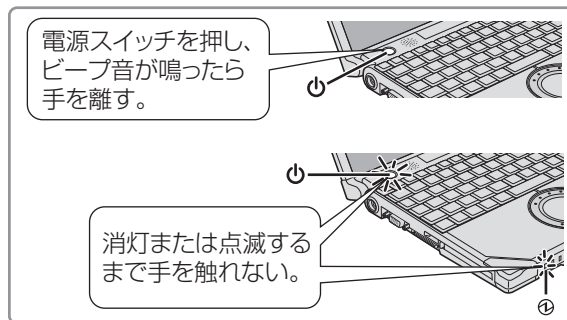

電源スイッチを4秒以上押したままにすると、ピップという音の後、スリープ状態/休止状態に移行せず電源が切れます(強制終了)。この場合、保存していないデータは失われます。
[Fn] + [F4]を押してスピーカーをオフしている場合、ピープ音は鳴りません。また、[Fn] + [F5]を押してスピーカーのボリュームを小さくしている場合、ピープ音も小さくなります。

スリープ状態/休止状態を使う

●設定を変更する

設定を変更することで、スリープ状態ではなく、休止状態やシャットダウン、何もしない設定にすることもできます。

「何もしない」に設定した場合は、スリープ状態/休止状態には移行しません。

1 (スタート)-[コントロールパネル]-[システムとメンテナンス]-[電源ボタンの動作の変更]をクリックする。

2 [電源ボタンを押したときの動作]の設定を変更し、[変更の保存]をクリックする。

ディスプレイを閉じる

ディスプレイを閉じると、設定に従ってスリープ状態/休止状態に入ります（工場出荷時はスリープ状態に移行します）。

きちんとディスプレイを閉じていなかったり、ディスプレイを閉じた後すぐにディスプレイを開けたりすると、スリープ状態/休止状態に入らないことがあります。

●設定を変更する

設定を変更することで、スリープ状態ではなく、休止状態やシャットダウン、何もしない設定にすることもできます。

「何もしない」に設定した場合は、スリープ状態/休止状態に入りません。

1 (スタート)-[コントロールパネル]-[システムとメンテナンス]-[電源ボタンの動作の変更]をクリックする。

2 [カバーを閉じたときの動作]の設定を変更し、[変更の保存]をクリックする。

リジュームする（スリープ状態/休止状態からの復帰）

リジュームするには、2つの方法があります。

工場出荷時の設定では、スリープ状態/休止状態からのリジューム時に、ログオンしているユーザーアカウントのWindowsパスワードの入力が必要です。

電源スイッチを押す

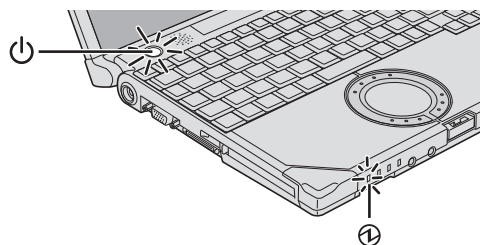

ディスプレイを開ける

次の場合は、ディスプレイを開けるとリジュームします。

- [カバーを閉じたときの動作]を[スリープ状態]や[休止状態]に設定し、ディスプレイを閉じた場合
- スリープ状態/休止状態に入ってからディスプレイを閉じた場合

リジュームしない場合は、電源スイッチを押してください。

メモ

- 工場出荷時は、USBキーボードのキーを押したり外付けマウスをクリックしたりすると、スリープ状態からリジュームするように設定されています。

変更方法は、📖『操作マニュアル』「🖥️(レッツノート活用)」の「スリープ状態/休止状態を使う」の「リジュームする(スリープ状態/休止状態からの復帰)」をご覧ください。

- リジューム後、Windowsの画面が完全に復帰して初期化などが完了するまで（画面が復帰して約15秒間/ネットワークに接続している場合は約60秒間）、Windowsの終了や再起動を行ったり、スリープ状態/休止状態機能を使用したりしないでください。

使用上のお願い

スリープ状態/休止状態、リジュームについては、📖『操作マニュアル』「🖥️(レッツノート活用)」の「スリープ状態/休止状態を使う」の「使用上のお願い」をよくお読みになってから、ご使用ください。

メモリー容量を増やす

本機には拡張メモリースロットが1つ用意されています。RAMモジュールを増設または交換して、搭載されているメモリー容量を増やすことにより、Windowsやアプリケーションソフトの処理速度を上げることができます（お使いの使用条件により効果は異なります）。

重要

次のことにご注意ください。

- RAMモジュールはCF-BAK1024UまたはCF-BAB2048Uなどの推奨品をお使いください。
推奨品については、弊社の最新のカatalogやWebページでご確認いただけます。推奨以外のRAMモジュールを取り付けると、正常に動作しなかったり、故障の原因になったりする場合があります。
また、場合によっては発熱によりカバーが変形する場合があります。
- 使用可能なRAMモジュールの仕様については、「仕様」(➡90ページ)をご覧ください。
- 推奨以外のRAMモジュールを使用した場合や誤った方法で取り付けまたは取り外した場合の故障や損害について、弊社では責任を負うことはできません。
RAMモジュールの種類や取り付け方法をご確認のうえ、正しい方法で装着してください。
- RAMモジュールは、静電気に対して非常に弱い部品で、人間の体内にたまった静電気により破壊される場合があります。
取り付け/取り外しのときは、本体内部の部品や端子などに触れないでください。
- RAMモジュールの取り付け/取り外しは、本体の電源を切り、ACアダプターやバッテリーパックを取り外してから行ってください。
- ネジの溝をつぶさないよう、ネジの大きさに合ったドライバーをお使いください。

RAMモジュールの取り付け

- 1 RAMモジュール（別売り）を用意する。
- 2 パソコンの電源を切り、ACアダプターを取り外す。
スリープ状態/休止状態のときに、取り付け/取り外しを行わないでください。
- 3 本体を裏返す。
- 4 左右のラッチをロック解除  の方向にスライドした状態で、バッテリーパックを本体と平行に外へ押し出す。
ラッチがロックされた状態で、無理にバッテリーパックを取り外さないでください。バッテリーパックが破損するおそれがあります。

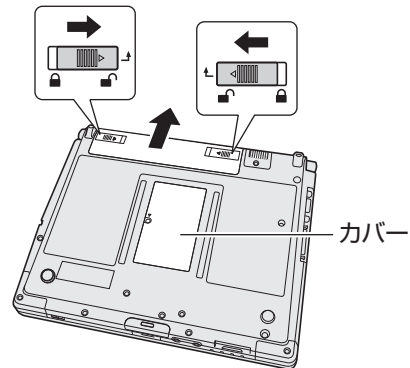

メモリー容量を増やす

5 ネジを取り外し、カバーを引き抜いて外す。

拡張メモリースロットのカバーの位置は、手順4をご覧ください。

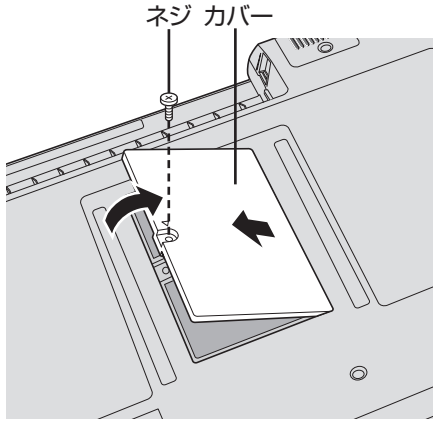

6 スロットの凸部とRAMモジュールの切り欠き部の向きを合わせて持ち、スロットと平行にRAMモジュールを軽く合わせる。

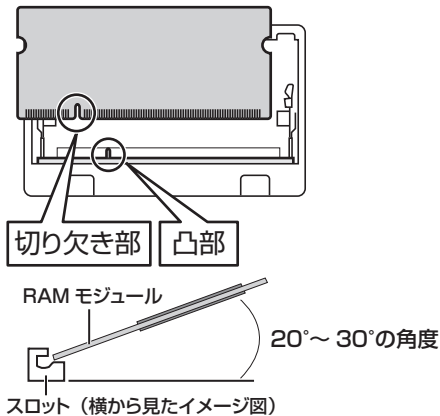

7 金属の端子が見えなくなるまで、スロットと平行にしっかりと挿し込む。

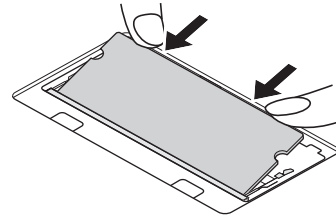
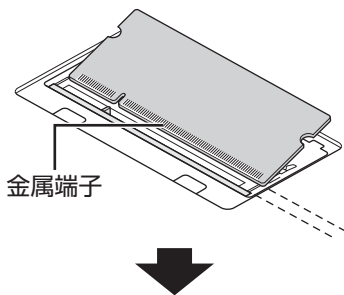

- 挿し込みにくい場合は、無理に力を加えず、再度モジュールの向きを確認してください。
- しっかりと挿し込まずに次の手順を行うと、スロットが破損する場合があります。

8 左右のフックでロックされるまで倒す。

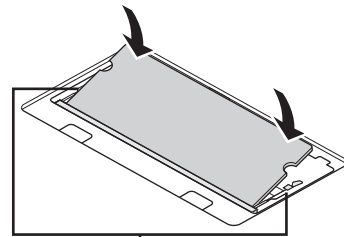

フック

倒しにくい場合は、無理に力を加えず、再度モジュールの向きや挿し込み具合を確認してください。

9 カバーを取り付け、ネジで固定する。

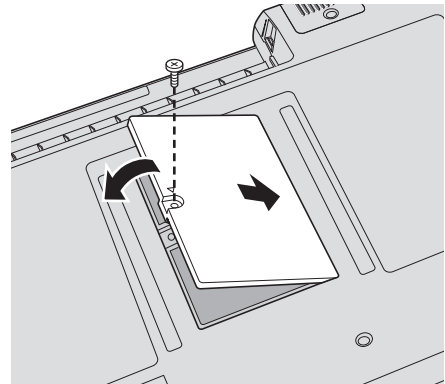

10 バッテリーパックを矢印の方向にスライドして取り付ける。

バッテリーパックの向きに注意してください。

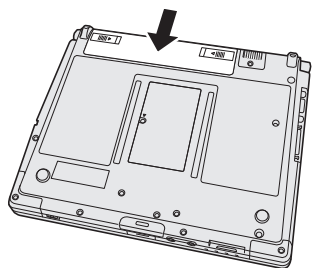

11 バッテリーパックがしっかりと固定されていることを確認する。

左右のラッチは、バッテリーパックが正しく取り付けられると自動的にロックされません。左右のラッチが正しくロックされていることを確認してください。ロックされていない状態で本機を持ち運ぶと、バッテリーパックが外れることがあります。

12 ACアダプターを取り付ける。

メモ

- RAMモジュールの挿し方を間違えたり、推奨以外のRAMモジュールを取り付けたりすると、パソコンの電源を入れたときに「増設RAMモジュールエラーです」というエラーメッセージが表示される場合があります。その場合は、パソコンの電源を切り、RAMモジュールが推奨品であることを確認して、正しく取り付け直してください。

使用可能メモリーを確認する

増設した後の使用可能メモリーのサイズは、セットアップユーティリティの「情報」メニュー（→51ページ）の[使用可能メモリー]で確認できます。工場出荷時のメモリーサイズは「仕様」（→90ページ）のメインメモリーをご覧ください。

RAMモジュールの取り外し

「RAMモジュールの取り付け」の手順2～5の後、次の手順で取り外してください。

1 左右のフックを外側にゆっくりと広げる。

RAMモジュールが斜めに持ち上がります。

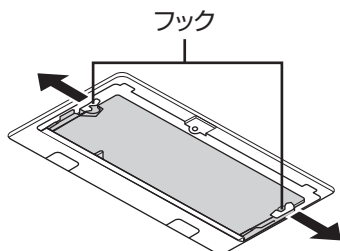

2 ゆっくりとスロットから取り外す。

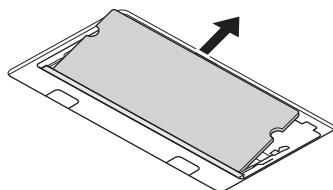

3 カバーとバッテリーパック、ACアダプターを取り付ける。（→46ページ「RAMモジュールの取り付け」の手順9～12）

セットアップユーティリティ

セットアップユーティリティは、本機の動作環境（パスワードや起動ドライブなど）を設定するためのユーティリティです。以下の6メニューがあります。

「情報」、「メイン」、「詳細」、「起動」、「セキュリティ」、「終了」

セットアップユーティリティを起動する/終了する

起動する

- 1 本機の電源を入れる。または、Windowsを終了して再起動する。
- 2 本機の起動後すぐ、「Panasonic」起動画面が表示されている間に **[F2]** または **[Del]** を押す。



- 3 パスワードを設定している場合は、下の画面が表示されるので、ユーザーパスワードまたはスーパーバイザーパスワードを入力し、**[Enter]** を押す。



メモ

- **[F2]** または **[Del]** を押すタイミングが遅いとセットアップユーティリティは起動しません。Windowsを終了して再起動してください。
- セットアップユーティリティの画面を内部LCDと外部ディスプレイの両方に表示することはできません。**[Fn] + [F3]** を押して表示先を切り替えると、外部ディスプレイまたは内部LCDのどちらかに表示されます。
- パスワードを設定していても[起動時のパスワード]が[無効]になっている場合、パソコン起動時にパスワードの入力は不要です。セットアップユーティリティを起動したときは、パスワードの入力が必要です。

終了する

- 1 **[F2]** または **[Esc]** を押して、「終了」メニューを表示する。
- 2 [設定を保存して再起動] または [設定を保存しないで再起動] を選んで **[Enter]** を押す。
- 3 [はい] を選んで **[Enter]** を押す。

ユーザーパスワードで制限される項目

「起動する」(→48ページ)の手順3で入力したパスワードの種類によって、表示/設定できる項目が異なります。

本機を複数の人で使う場合は、スーパーバイザーパスワードとユーザーパスワードの両方を設定します。パソコンに詳しくない人などには、ユーザーパスワードだけを教えておきます。これにより、設定を変更されるのを防ぐことができます。

●スーパーバイザーパスワードを入力した場合

セットアップユーティリティのすべての項目が設定できます。

●ユーザーパスワードを入力した場合

次のような制限があります(可能:○、不可能:×)。また、各項目の設定値を工場出荷時の値(パスワード、システム時間、システム日付を除く)に戻す[F9]は使えません。

| メニュー | 参照 | 変更 |
|---------------------------------|-----------------|-----------------|
| 「詳細」メニュー | ○ | × |
| 「起動」メニュー | ○ | × |
| 「セキュリティ」メニュー：[Setup Utility 表示] | ○ | × |
| 「セキュリティ」メニュー：[起動時のパスワード] | ○ | × |
| 「セキュリティ」メニュー：[スーパーバイザーパスワード設定] | × | × |
| 「セキュリティ」メニュー：[ハードディスク保護] | × | × |
| 「セキュリティ」メニュー：[ユーザーパスワード保護] | ○ | × |
| 「セキュリティ」メニュー：[ユーザーパスワード設定] | ○ | ○ ^{*1} |
| 「セキュリティ」メニュー：[内蔵セキュリティ (TPM)] | × ^{*2} | × ^{*2} |
| 「セキュリティ」メニュー：[AMT 設定] | × ^{*2} | × ^{*2} |
| 「終了」メニュー：[デフォルト設定] | × | × |
| 「終了」メニュー：[デバイスを指定して起動] | × | × |

※1 [ユーザーパスワード保護]が[保護しない]に設定されている場合のみ、ユーザーパスワードの変更が可能。ただし、ユーザーパスワードを削除することはできません。

※2 サブメニューの[設定サブメニュー保護]が[保護しない]に設定されている場合は、参照/変更が可能([設定サブメニュー保護]を除く)。

セットアップユーティリティ

セットアップユーティリティを操作する

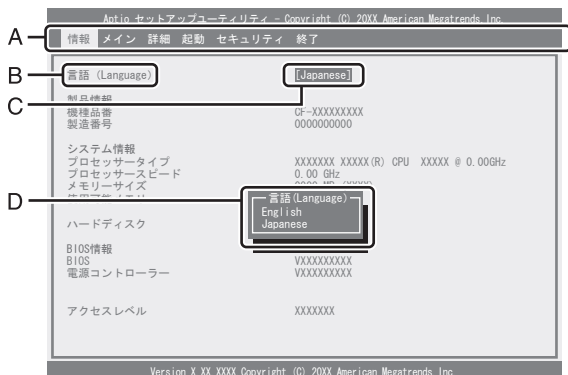

- A. を押してカーソルを移動させ、メニューを選ぶことができます。
- B. 選択できる項目が複数ある場合は を押して項目を選ぶことができます。選択された項目は色が変わります。
- C. 反転表示されている項目は を押してサブメニューを表示させることができます。
- D. サブメニューが表示されているときは を押して項目を選ぶことができます。

設定に使うキー

: 「情報」「メイン」「詳細」「起動」「セキュリティ」「終了」の各メニューを選択。

: カーソルを上下に移動(項目を選ぶときに使用)。

: で項目を選んだ後に設定できる各項目のサブメニューを表示。

: 各項目の前候補を選択(設定値の変更時に使用)。

: 各項目の次候補を選択(設定値の変更時に使用)。

: 一般のヘルプを表示([OK]を選ぶとヘルプの画面を閉じる)。

: 各項目の設定値を工場出荷時の値(パスワード、システム時間、システム日付を除く)に戻す。

: 設定を保存して再起動。

: サブメニューの終了、または「終了」メニューを表示。

「情報」メニュー

(アンダーラインは工場出荷時の設定)

| メニュー | 働き | 選択項目 |
|--------------------------------------------------------------------------------------------------------------------------------------|--------------------------------------|----------------------------|
| 言語 (Language) | セットアップユーティリティの言語を選択します。 | English <u>Japanese</u> |
| 製品情報 機種品番 製造番号 システム情報 プロセッサタイプ プロセッサスピード メモリーサイズ 使用可能メモリー ハードディスク BIOS 情報 BIOS 電源コントローラー アクセスレベル | 情報の表示・確認用です。項目を選択したり変更したりすることはできません。 | |

セットアップユーティリティ

「メイン」メニュー

(アンダーラインは工場出荷時の設定)

| メニュー | 働き | 選択項目 |
|--------|---------------------------------------------------------------------|-----------------|
| システム日付 | [Tab]でカーソルを年、月、日に移動できます。キーボードから直接入力するか、[F5][F6]で数値の修正ができます。 | [xxxx/xx/xx(x)] |
| システム時間 | 24時間制です。[Tab]でカーソルを時、分、秒に移動できます。キーボードから直接入力するか、[F5][F6]で数値の修正ができます。 | [xx:xx:xx] |

メイン設定

| メニュー | 働き | 選択項目 |
|------------|------------------------------------------------------------------------------------------------------------------------------------------------------------------------------------------------------------------------|------------|
| フラットパッド | ホイールパッドを使う(有効)/使わない(無効)を設定します。 | 無効 有効 |
| Fn/左Ctrlキー | 内部キーボードの[Fn]と[Ctrl](左側)の機能を入れ換えず工場出荷時のまま使う(標準)/入れ換えて使う(入れ換え)を設定します。 Fn Ctrl機能入れ換えユーティリティでも設定することができます。 入れ換えた場合、[Fn]([Ctrl]と印刷されている左側のキー)と[Ctrl](右側)のキーを押しながらもう1つのキーを押す操作はできません。 キー表面の印刷やキーそのものを入れ換えることはできません。 | 標準 入れ換え |

| メニュー | 働き | 選択項目 |
|--------------|-----------------------------------------------------------------------------------------------------------------------------------------------------|-------------------|
| ディスプレイ | Windowsが起動するまでの表示先を設定します。外部ディスプレイを接続していないときは、[外部ディスプレイ]を選んでいても、すべての情報が内部LCDに表示されます。Windows起動後は、デスクトップの何も無いところを右クリックして[グラフィック プロパティ]で設定した内容が有効になります。 | 外部ディスプレイ 内部LCD |
| 充電中バッテリー状態表示 | バッテリーパックの充電中にバッテリー状態表示ランプを点灯する/明滅するを設定します。 | 点灯 明滅 |
| LED輝度 | 電源状態表示ランプの明るさを設定します。[連動]では、内部LCDの明るさに合わせてランプの明るさが変わります。[減光]では常に暗くなります。 | 連動 減光 |

「詳細」メニュー

(アンダーラインは工場出荷時の設定)

CPU設定

| メニュー | 働き | 選択項目 |
|-----------------------|-----------------------------------------------------------------------------------------------------------------------------------------|----------|
| データ実行防止機能 | データ実行防止機能(プログラムのメモリー(バッファ)を悪用した不正プログラムの実行を阻止する機能)を使う(有効)/使わない(無効)を設定します。 通常は[有効]に設定しておいてください。 | 無効 有効 |
| Core Multi-Processing | Core Multi-Processing(複数のプロセッサコアによる処理の分散)を使用する(有効)/使用しない(無効)を設定します。 工場出荷時のWindows Vista使用時は[有効]のままお使いください。[無効]に設定した場合の動作はサポートしていません。 | 無効 有効 |

| メニュー | 働き | 選択項目 |
|---------------------------------------|----------------------------------------------------------------------------------------------------------------------------------------------------------------|----------|
| Intel(R) Virtualization Technology | Intel(R) Virtualization Technology の[有効]/[無効]を設定します。[有効]に設定すると、Intel(R) Virtualization Technology に対応した仮想化ソフトウェアを使用する場合に、CPUの負荷を軽減することができます。通常は[無効]のままお使いください。 | 無効 有効 |
| Intel(R) Trusted Execution Technology | Intel(R) Trusted Execution Technology を使用する（有効） / 使用しない（無効）を設定します。 | 無効 有効 |

周辺機器設定

| メニュー | 働き | 選択項目 |
|-------------------|----------------------------------------------------------------------------------------------------------|----------|
| LAN | 内蔵LANの機能を使用する（有効） / 使用しない（無効）を設定します。 | 無効 有効 |
| Power On by LAN機能 | LAN経由で本機の電源を入れるPower On by LAN機能を使用しない（禁止） / 使用する（許可）を設定します。 LAN経由で電源を入れた場合、起動時のパスワード入力画面は表示されなくなります。 | 禁止 許可 |
| 無線LAN | 内蔵無線LANの機能を使用する（有効） / 使用しない（無効）を設定します。 | 無効 有効 |
| モデム | 内蔵モデムの機能を使用する（有効） / 使用しない（無効）を設定します。 | 無効 有効 |







| メニュー | 働き | 選択項目 |
|-----------|-------------------------------------------|----------|
| PCカードスロット | PCカードスロットを使用する（有効） / 使用しない（無効）を設定します。 | 無効 有効 |
| SDスロット | SDメモリーカードスロットを使用する（有効） / 使用しない（無効）を設定します。 | 無効 有効 |

| メニュー | 働き | 選択項目 |
|----------|----------------------------------------------------------------------------------------------------------------------------------------------------------------------------------------------|----------|
| USBポート | 本機およびミニポートリプリケーター（別売り）のUSBポートを使用する（有効） / 使用しない（無効）を設定します。 | 無効 有効 |
| レガシー USB | Windowsが起動する前に、USBキーボード、USBフロッピーディスクドライブおよびUSB CD/DVDドライブなどを本機に認識させる機能を使用する（有効） / 使用しない（無効）を設定します。[USBポート]が[有効]に設定されている場合のみ、効果があります。 [無効]に設定した場合でも、USBキーボードを使ってセットアップユーティリティを操作することができます。 | 無効 有効 |

セットアップユーティリティ

「起動」メニュー

オペレーティングシステムを起動するデバイスの優先順位を設定します。
優先順位を変更する場合、まず設定したい優先順位を選択し、次に対象のデバイスを選択します。
例：ハードディスクから起動する場合

- ①   で [起動オプション #1] を選択し、 を押す。
- ②   で [ハードディスク] を選択し、 を押す。

同じ操作で [起動オプション #2] から [起動オプション #6] にデバイスを設定することができます。
[起動オプション #1] に設定されているデバイスが認識できない場合は、[起動オプション #2] に設定されているデバイスから起動します。



メモ

- USBポートに接続している機器から起動する場合、次の設定になっていることを確認してください。
 - ・「詳細」メニューの [USBポート] が [有効]
 - ・「詳細」メニューの [レガシーUSB] が [有効]
- 起動できる別売りのフロッピーディスクドライブおよびCD/DVDドライブについては、付属の『取扱説明書 準備と設定ガイド』をご覧ください。
- 外付けのCD/DVDドライブから起動するときなど、一度だけ通常と異なる優先順位で起動する場合は、「終了」メニューの [デバイスを指定して起動] の下に表示されているデバイスを選んで  を押してください。



「セキュリティ」メニュー

(アンダーラインは工場出荷時の設定)

起動時の表示設定

| メニュー | 働き | 選択項目 |
|------------------|----------------------------------------------------------------------------------------------------------|-----------------|
| Setup Utility 表示 | 起動後すぐに表示される「Panasonic」起動画面の下に [Press F2 for Setup/F12 for LAN] というメッセージを表示させる (有効) / 表示させない (無効) を設定します。 | 無効 <u>有効</u> |
| 起動時のパスワード | パソコンの起動時にスーパーバイザーパスワードまたはユーザーパスワードの入力を必要とする (有効) / 必要としない (無効) を設定します。 | 無効 <u>有効</u> |



| メニュー | 働き | 選択項目 |
|-----------------|--------------------------------------------------------------------------------------------------------------|----------------------|
| スーパーバイザーパスワード設定 | セットアップユーティリティの設定を他の人に変更されたくないとき設定します。また、本機を起動されたくない場合は、スーパーバイザーパスワードを設定した後、[起動時のパスワード] を [有効] に設定してください。 | サブメニュー 表示 |
| ハードディスク保護 | ハードディスクを別のパソコンに取り付けた際に、ハードディスクのデータが読み書きできないように保護する (有効) / 保護しない (無効) を設定します。スーパーバイザーパスワードが設定されているときのみ設定できます。 | 無効 <u>有効</u> |
| ユーザーパスワード保護 | ユーザーパスワードでセットアップユーティリティを起動したときに、ユーザーパスワードの変更を許可する (保護しない) / 許可しない (保護する) を設定します。 | <u>保護しない</u> 保護する |
| ユーザーパスワード設定 | 本機を複数の人でお使いになるときなどに設定します。スーパーバイザーパスワードが設定されているときのみ設定できます。 | サブメニュー 表示 |

| メニュー | 働き | 選択項目 |
|----------------|--------------------------------------------------------------------------------------------------------------------------------------------------------------------------------------------------------------------------------------------------------------------------------------------------------------------------------------------------------------------------------------------------------------------------------------------------------------------------------------------------------------------------------------------------------------------------------------------------------------------------------------------------------------------------------------------------------------------------------------------------------------------------------------------------------------------------------------------------------------------------------------------------------------------------------------------------------------------------------------------------------------------------------------------------------------------------------------------------------------------------------------------------------------------------------------------------------------------------------------------------------------------------------------------------------------------------------------------------------------------------------------------------------------------------------------------------------|----------|
| 内蔵セキュリティ (TPM) | <p>内蔵セキュリティチップ (TPM) の設定に関するサブメニューを表示します。スーパーバイザーパスワードが設定されているときのみ設定できます。</p> <ul style="list-style-type: none"> 設定サブメニュー保護 ユーザーパスワードでセットアップユーティリティを起動したときに、[内蔵セキュリティ (TPM)] を表示する (保護しない) / 表示しない (保護する) を設定します。 TPM の状態 内蔵セキュリティチップ (TPM) を使用する (有効) / 使用しない (無効) を設定します。 待機中の TPM 操作 [所有者情報の初期化] を選択すると、内蔵セキュリティチップ (TPM) 内に保持された所有者情報を初期化し、内蔵セキュリティチップ (TPM) により保護されたデータを復元または利用できないようにします。本機を廃棄・譲渡する際に使用してください。 現在の TPM の状態 現在の TPM の設定が表示されます。項目を選択したり変更したりすることはできません。 <p>[Esc] を押すと、設定した内容を適用してサブメニューを閉じます。</p> | サブメニュー表示 |
| AMT 設定 | <p>インテル® アクティブ・マネジメント・テクノロジーに関するサブメニューを表示します。インテル® アクティブ・マネジメント・テクノロジーは、ハードウェアおよびソフトウェアの情報を不揮発性メモリーに格納します。このため、ネットワーク上のパソコンの電源がオフの状態でも、リモートでそのパソコンを検出することができます。</p> <p>インテル® アクティブ・マネジメント・テクノロジーを使用するには、設定が必要です。設定の際は、ネットワーク管理者またはシステム管理者に必ず確認してください。また、別途インテル® アクティブ・マネジメント・テクノロジー対応の市販のアプリケーションソフトも必要になります。ネットワーク管理者およびシステム管理者がいない場合は、インテル® アクティブ・マネジメント・テクノロジーを使用しないことをお勧めします。詳しくは、 『操作マニュアル』  (レッツノート活用) の「セットアップユーティリティ」をご覧ください。</p> <p>スーパーバイザーパスワードが設定されているときのみ設定できます。</p> <ul style="list-style-type: none"> 設定サブメニュー保護 ユーザーパスワードでセットアップユーティリティを起動したときに、[AMT 設定] を表示する (保護しない) / 表示しない (保護する) を設定します。 Intel(R) AMT インテル® アクティブ・マネジメント・テクノロジーを使用する (有効) / 使用しない (無効) を設定します。 インテル® アクティブ・マネジメント・テクノロジーを使用しない場合は、[有効] に設定しないでください。[有効] に設定すると、第三者がリモートでパソコンを検出し、データなどにアクセスする可能性があります。 Intel(R) ME Setup 起動 [Ctrl] + [P] を押したときに Intel(R) Management Engine のセットアップを起動する (有効) / 起動しない (無効) を設定します。 CIRA 要求起動 クライアントからリモート管理接続を行う CIRA 機能を使用する (有効) / 使用しない (無効) を設定します。 AMT CIRA タイムアウト マネジメントサーバーへの接続を確立するときに、タイムアウトになるまでの時間を秒単位 (1 ~ 255) で設定します。[CIRA 要求起動] が [有効] の場合のみ設定できます。 AMT 設定のリセット [AMT 設定] の各項目を工場出荷時の状態に戻します。 <p>[Esc] を押すと、設定した内容を適用してサブメニューを閉じます。</p> | サブメニュー表示 |

セットアップユーティリティ

セットアップユーティリティでパスワードを設定する

セットアップユーティリティでパスワードを設定すると、セットアップユーティリティ起動時にパスワードの入力が必要になります。また、[起動時のパスワード]を[有効]に設定しておく、電源を入れた直後にパスワード入力が必要になるため、第三者の不正な利用を防ぐことができます。設定する前に、必ず「操作マニュアル」(セキュリティ)の「パソコン起動時のパスワードを設定する」をご覧ください。

- 1 パソコンの電源を入れる。または、Windowsを終了して再起動する。
- 2 パソコンの起動後すぐ、「Panasonic」起動画面が表示されている間に[F2]または[Del]を押してセットアップユーティリティを起動する。
- 3 で[セキュリティ]を選ぶ。
スーパーバイザーパスワードを設定する場合：
で[スーパーバイザーパスワード設定]を選び、[Enter]を押す。
ユーザーパスワードを設定する場合：
で[ユーザーパスワード設定]を選び、[Enter]を押す。
●ユーザーパスワードを設定するには、まずスーパーバイザーパスワードを設定する必要があります。
- 4 [新しいパスワードを入力してください]の[]の中に新しいパスワードを入力し、[Enter]を押す。
 - 入力したパスワードは画面には表示されません。
 - パスワードに使える文字は、半角の英数字とスペースで最大32文字です。
 - ・大文字、小文字の区別はありません。
 - ・数字はキーボード上段の数字キーを使って入力してください。
 - ・[Shift]や[Ctrl]などのキーと組み合わせることはできません。
- 5 [新しいパスワードを確認してください]の[]の中に手順4で入力したパスワードを再度入力し、[Enter]を押す。
- 6 [F10]を押し、[はい]を選んで[Enter]を押す。

重要

パスワードは忘れないようにしてください。

- お客さまが設定されたパスワードなど、セキュリティに関する設定は、弊社のサービスセンターなどで解除することはできません。
パスワードなどの設定内容は忘れないようにしてください。
- スーパーバイザーパスワードを忘れてしまった場合
有償での修理が必要になります。修理窓口へお問い合わせください。お持ち込みいただき、数日間お預かりさせていただくこととなります。セットアップユーティリティの設定は工場出荷時の状態に戻ります。また、ハードディスク保護を有効に設定している場合、修理でも無効にできませんので、パスワードは絶対に忘れないようにご注意ください。

● ユーザーパスワードを忘れてしまった場合

セットアップユーティリティを起動してパスワード入力画面でスーパーバイザーパスワードを入力すると、ユーザーパスワードを設定し直すことができます。

スーパーバイザーパスワードを知らない場合は、スーパーバイザーパスワードを設定した人にご相談ください。

● 本機の修理を依頼される場合

スーパーバイザーパスワードとユーザーパスワードの両方を無効にしておいてください。

ハードディスク保護を設定する

セットアップユーティリティのパスワードを設定しておく、パスワードを知らない第三者がパソコンを使うことはできなくなりますが、パソコンを分解し、内蔵のハードディスクを取り外して他のパソコンに取り付けると、ハードディスク内に保存されている情報が読まれてしまうおそれがあります。

ハードディスク保護は、データの完全な保護を保証するものではありません。あらかじめご了承ください。



1 セットアップユーティリティを起動する。(⇒56ページ手順1と2)



パスワードの入力画面が表示されたら、スーパーバイザーパスワードを入力してください。

スーパーバイザーパスワードを設定していない場合は、次の手順2で設定してください。

2 で [セキュリティ] を選ぶ。

スーパーバイザーパスワードを設定する場合：

①   で [スーパーバイザーパスワード設定] を選び、 を押す。

② [新しいパスワードを入力してください] の  の中に新しいパスワードを入力し、 を押す。

③ [新しいパスワードを確認してください] の  の中に手順②で入力したパスワードを再度入力し、 を押す。

3 で [ハードディスク保護] を選び、 を押す。

4 で [有効] を選び、 を押す。

5 確認の画面で を押す。

6 を押し、[はい] を選んで を押す。

起動時に「ハードディスク保護により、アクセスが禁止されています」と表示された場合は、セットアップユーティリティを起動し、設定内容をハードディスク保護を設定したときと同じ内容に設定し直してください。

セットアップユーティリティ

「終了」メニュー

| メニュー | 働き |
|--------------|--------------------|
| 設定を保存して再起動 | 設定内容を保存して再起動します。 |
| 設定を保存しないで再起動 | 設定内容を保存しないで再起動します。 |

保存オプション

| メニュー | 働き |
|---------|--------------|
| 設定を保存する | 設定内容を保存します。 |
| 設定を戻す | 変更前の設定に戻します。 |

| メニュー | 働き |
|---------|------------------------------|
| デフォルト設定 | セットアップユーティリティを工場出荷時の設定に戻します。 |

| メニュー | 働き |
|-------------|------------------------------------------------------------------------------------------------------------------------------|
| デバイスを指定して起動 | OSを起動させるデバイスを指定します。次回起動時のみ選択したデバイスから起動します。 グレー表示になって選べない場合は、 [F10] を押してセットアップユーティリティを終了し、再度セットアップユーティリティを起動してください。 |

| メニュー | 働き |
|-----------|------------------------------------------------------------------------------------------------------------------------------------------------------------------------------------------------------------------------------------------|
| コンピュータの修復 | システムの診断や回復を実行する「システム回復オプション」を起動します。「システム回復オプション」から再インストールを行うこともできます。 お買い上げ後に初めて電源を入れたとき（Windowsを一度も起動していないとき）およびハードディスクデータ消去ユーティリティを実行したときは表示されません。 グレー表示になって選べない場合は、 [F10] を押してセットアップユーティリティを終了し、再度セットアップユーティリティを起動してください。 |
| 診断ユーティリティ | PC-Diagnosticユーティリティを起動し、ハードウェアの診断を行います。（→73ページ） グレー表示になって選べない場合は、 [F10] を押してセットアップユーティリティを終了し、再度セットアップユーティリティを起動してください。 |

パーティションを変更する

パーティションとは

ハードディスク上に作成した領域(区画)のことです。

1つのハードディスクに複数のパーティションを作成することで、1つのハードディスクを複数のディスクのように扱うことができます。工場出荷時、本機のパーティションは1つです(修復用領域以外)。

1 (スタート)をクリックし、[コンピュータ]を右クリックする。

2 [管理]をクリックする。「ユーザーアカウント制御」画面が表示された場合は、[続行]をクリックしてください。標準ユーザーでログオンしている場合は、管理者のユーザーアカウントのWindowsパスワードを入力して[OK]をクリックします。

3 [ディスクの管理]をクリックする。

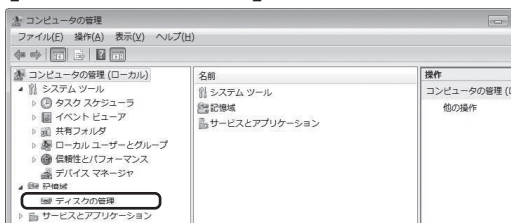

4 Windowsが使用しているパーティション(工場出荷時はCドライブ)を右クリックし、[ボリュームの圧縮]をクリックする。

下記は表示例です。パーティションのサイズなどはモデルによって異なります。



5 [圧縮する領域のサイズ]を入力し、[圧縮]をクリックする。

ハードディスクの一部の領域を圧縮することで、その中に複数のパーティションを作成することができます。画面に表示されているサイズよりも大きなサイズには指定できません。

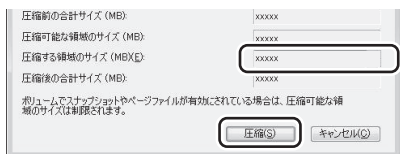

6 [未割り当て]領域を右クリックし、[新しいシンプルボリューム]をクリックする。

[未割り当て]領域は手順5で圧縮した領域です。



7 「新しいシンプルボリュームウィザードの開始」画面が表示されたら[次へ]をクリックする。

次の設定を行ってください。

②と③の設定を表示以外に変更する場合は専門的な知識が必要です。通常は表示されたままで[次へ]をクリックしてください。

① ボリュームサイズの指定
作成するパーティションのサイズを指定します。未割り当て領域をすべて使用する場合は、表示されたサイズのまま[次へ]をクリックしてください。表示されたサイズより少ない数値を入力した場合、残りのサイズは「未割り当て」領域として残ります。

- ② ドライブ文字またはパスの割り当て
- ③ パーティションのフォーマット

8 [完了]をクリックする。新しいパーティションのフォーマットが始まります。(手順7の③で「このボリュームを次の設定でフォーマットする」を選択した場合)画面にフォーマットの進行が表示されますので、終了するまでお待ちください。

● **パーティションを追加するには**
「未割り当て」領域が残っている場合は手順6から、Windowsの領域にまだ余裕がある場合は手順4からの操作を行うことで、新しいパーティションを追加できます。

● **パーティションを削除するには**
手順4の画面で削除するパーティションを右クリックし、[ボリュームの削除]をクリックしてください。

このパソコンにトラブルがあったときは

問題の解決方法

こんなとき

確認する/ここで調べる



画面に黒い点や、色の付いている点がある



故障ではありません (⇒70ページ)



画面が暗い



[Fn] + [F2]を押す (⇒29ページ)



仕様がわからない

- ・使えるRAMモジュールは？
- ・付属のアプリケーションは？



「仕様」(⇒90ページ)



駆動時間が短い



使用環境によって異なります (⇒40ページ)



電源が入らない/
電源は入るがWindows画面が出ない



本書の「困ったとき」(⇒62、63ページ)



Windowsの操作がわからない



『取扱説明書 Windows Vista® Business 入門ガイド』
付属していない場合があります。



Windows画面は出ているが、操作できない

- ・キーボード
- ・ホイールパッド
- ・インターネット
- ・無線LAN など



画面で見える「困ったときのQ&A」
(⇒8ページ)

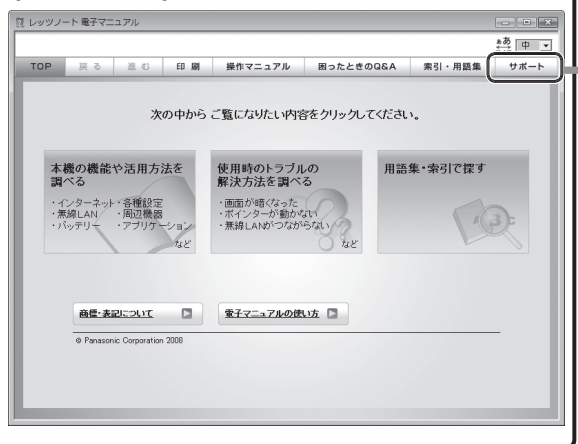

周辺機器が動かない/おかしい



ご購入時に導入済みの
アプリケーションソフトの場合



アプリケーションソフトが
動かない/おかしい

その他のソフトの場合

さらに調べるとき / 修復するとき

解決しないとき

修理に関するお問い合わせ

- 1** 修理依頼表に記入する。
(➡98ページ)
- 2** 付属の『取扱説明書 準備と設定ガイド』で修理に関する詳しい情報を確認し、修理窓口へ連絡する。

「ハードウェアを診断する」
(➡73ページ)

「再インストールする」
(➡78ページ)

弊社のWebページの「よくある質問 (FAQ)」
<http://askpc.panasonic.co.jp>



商品についてのお問い合わせは

パナソニックパソコンお客様ご相談センター

電話 フリーダイヤル  **0120-873029**
F A X **(06)6905-5079**

365日 / 受付9時～20時

(パソコン製品の使い方や技術的なご質問も承っております。)

(2009年1月1日現在)

周辺機器のWebページや説明書

周辺機器の相談センターへ

アプリケーションソフトのWebページや説明書

「アプリケーションソフトの問い合わせ先」
(➡88ページ)

アプリケーションソフトの相談センターへ



困ったとき

起動/終了/スリープ状態/休止状態のQ&A

本機が起動しない、動かないなどのトラブルが発生した場合は、62～88ページで解決方法を確認してください。

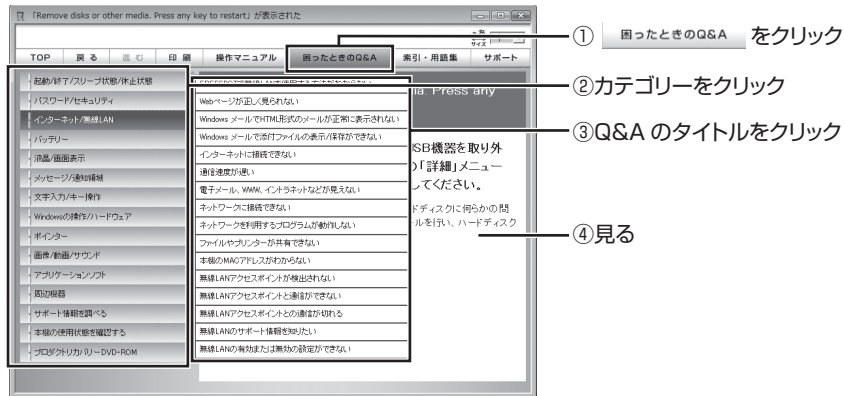
解決方法が見当たらない場合は、デスクトップの  をダブルクリックして  『困ったときのQ&A』も確認してください。





| 質問 | 対策 |
|-------------------------------------------------------------------------------------------------------------------------------------------------------------|--------------------------------------------------------------------------------------------------------------------------------------------------------------------------------------------------------------------------------------------------------------------------------------------------------------|
| 本機が起動しない/ バッテリー状態表示 ランプが点灯しない | ACアダプターまたは十分に充電されたバッテリーパックが正しく取り付けられているか確認してください。 ⇒『取扱説明書 準備と設定ガイド』 |
| | バッテリーパックがしっかりと固定されていることを確認してください。 |
| | RAMモジュールを増設または交換した場合、RAMモジュールを取り外して再度電源を入れてください。 RAMモジュールを外すと電源が入る場合は、RAMモジュールの問題が考えられます。 ●本機の電源を切り、推奨のRAMモジュールであることを確認し、正しく取り付け直ししてください。 ●RAMモジュールの仕様を確認してください。 RAMモジュールについては、「メモリー容量を増やす」(⇒45ページ) または「仕様」(⇒90ページ) をご覧ください。 |
| | しばらくしてから再度電源を入れてください。 CPUの温度が上がっている可能性があります。CPUの温度が上がっていると、CPUの過熱を防止するための機能が自動的に働き、本体が起動しないようになっています。それでも起動しない場合は、ご相談窓口にご相談ください。 |
| 電源コードを抜き、1分以上待ってから再度接続してください。 ACアダプターとバッテリーパックを正しく接続していてもバッテリー状態表示ランプが点灯しないときは、ACアダプターの保護機能が働いている場合があります。電源コードを接続し直してもランプが点灯しない場合は、ご相談窓口にご相談ください。 | |
| SD/SDHCメモリーカードをセットしたままWindowsを起動すると、チェックディスク(CHKDSK)が始まる | チェックディスクが終了するまでそのままお待ちください。 SDメモリーカードまたはSDHCメモリーカードへの書き込み中に、カードを取り出した可能性があります。 ⇒  『操作マニュアル』  『(周辺機器)』の「SD/SDHCメモリーカードを使う」 |



困ったとき

| 質 問 | 対 策 |
|-----------------------------------------------------------------------------|-------------------------------------------------------------------------------------------------------------------------------------------------------------------------------------------------------------------------------------------------------------------------------------------------------------------------------------------------------------------------------------------------------------------------|
| <p>電源は入るがWindowsが正常に起動しない</p> | <p>電源状態表示ランプ①および②が点灯している場合 ハードディスク状態表示ランプが点灯していないなど、ハードディスクにアクセスしていないことをご確認のうえ、電源スイッチを4秒以上押し続けて電源を切ってください。その後、再度電源を入れてください。</p> |
| | <p>お買い上げ後初めて電源を入れた場合 Windowsのセットアップ画面が表示されず、「コンピュータが予期せず再起動されたか、予期しないエラーが発生しました」というようなメッセージが表示される場合があります。これは、Windowsのセットアップが始まるまでにパソコンの電源が強制的に切れた場合（ACアダプターを抜いたり、ACアダプターを接続せずにセットアップしてバッテリー残量がなくなったりした場合）に表示されるメッセージで、再インストールを行うまでWindowsが使用できなくなります。この場合は、再インストールをしてください。</p> |
| | <p>休止状態からのリジューム時にWindowsが起動しなくなった場合 Windows Vista用プロダクトリカバリー DVD-ROMを使って「システム回復オプション」を起動し、[スタートアップ修復]を実行してください（⇒77ページ）。 それでもWindowsが起動しない場合は、Windows Vista用プロダクトリカバリー DVD-ROMを使って再インストールしてください。</p> |
| | <p>セットアップユーティリティの設定を工場出荷時に戻してください。 （⇒50ページ）</p> |
| | <p>USBメモリーなど、周辺機器を取り外してください。 周辺機器を取り外すと起動できた場合は、周辺機器の問題が考えられます。周辺機器のメーカーにお問い合わせください。</p> <p>次の手順で、セーフモードで起動し、エラーの内容を確認してください。</p> <ol style="list-style-type: none"> ① 本機の電源を入れ、「Panasonic」起動画面が消えたとき（スーパーバイザーパスワードまたはユーザーパスワード設定時はパスワード入力後）に[F8]を押し続ける。 ② 「詳細ブートオプション」が表示されたら指を離す。 ③ ↑↓で[セーフモード]を選ぶ。 ④ [Enter]を押す。以降は、画面に従って操作してください。 |
| <p>「Remove disks or other media. Press any key to restart」が表示された</p> | <p>システムを起動できないフロッピーディスクがフロッピーディスクドライブにセットされていないか確認してください。 セットされている場合は、取り出してから何かキーを押してください。</p> |
| | <p>USB機器を取り外すか、セットアップユーティリティの「詳細」メニューで[レガシーUSB]を[無効]に設定してください。 セットアップユーティリティの起動方法：⇒48ページ</p> |
| | <p>設定しても同じメッセージが表示される場合、ハードディスクに何らかの問題が発生していることがあります。</p> <ul style="list-style-type: none"> ● 再インストールを行い、ハードディスクをお買い上げ時の状態に戻してください。（⇒78ページ） |

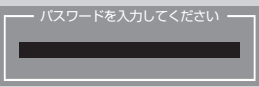

| 質 問 | 対 策 |
|----------------------------------|--------------------------------------------------------------------------------------------------------------------------------------------------------------------------------------------------------------------------------------------------------------------------------------------------------------------------------------|
| フロッピーディスクから起動できない | 当社製外部FDD(品番:CF-VFDU03U)を接続しているか確認してください。 他のフロッピーディスクドライブからは起動できません。 |
| | パソコンの電源を切り、外部FDDを接続し直してください。 |
| | 起動用ディスクが正しくセットされているか確認してください。 |
| | セットアップユーティリティを起動し、次の設定になっていることを確認してください。 <ul style="list-style-type: none"> • 「詳細」メニューの[USBポート]が[有効] • 「詳細」メニューの[レガシーUSB]が[有効] • 「起動」メニューで[起動オプション#1]が[USBフロッピー] 次回起動時のみ、フロッピーディスクから起動する場合は、「終了」メニューで[デバイスを指定して起動]の下に表示されているフロッピーディスクドライブのデバイス名(例:[MATSHITAFDD XXXXX])を選び、 [Enter] を押してください。 |
| Windowsの起動や動作が遅い | メモリー容量を増やしてください。 |
| | お買い上げ後にインストールした常駐アプリケーションソフトがある場合は、そのアプリケーションソフトの常駐を解除してください。 |
| | ディスクデフラグツールを実行してください。 |
| | なお、Windowsの動作は使用するアプリケーションソフトに依存することもあり、すべての動作が改善されるわけではありません。あらかじめご了承ください。 |
| スリープ状態/休止状態からリジューム(復帰)しない | 次のような場合は、電源スイッチを押して電源を入れてください。なお、保存していないデータは失われます。 <ul style="list-style-type: none"> • スリープ状態のとき、ACアダプターおよびバッテリーパックを取り外した。 • 周辺機器の取り付け/取り外しを行った。 • 電源スイッチを4秒以上押して強制終了した。 |
| | ACアダプターを接続し、リジュームしてください。 バッテリーの残量が少ない、または完全に放電している可能性があります。 |























| 質 問 | 対 策 |
|----------------------------|----------------------------------------------------------------------------------------------------------------------------------------------------------------------------------------------------------------------------------------------------------------------------------------------------------------------------------------------------------------------------------------------------------------------------------------------------------------------------------------------------------------------------------------------------------------------------------------------------------------------------------------------------------------------------------------------------------------------------------------------------------------------------------------------------------|
| 電源が切れない (Windowsが終了しない) | <p>周辺機器を取り外してからWindowsを終了してください。 周辺機器を取り外すと終了できた場合は、周辺機器のメーカーにお問い合わせください。</p> |
| | <p>ご購入後にインストールしたアプリケーションソフトを削除してください。 アプリケーションソフトをインストールした後で電源が切れなくなった場合は、 (スタート)-[コントロールパネル]-[プログラムのアンインストール]をクリックし、ご購入後にインストールしたアプリケーションソフトを削除してください。 削除すると終了できた場合は、アプリケーションソフトの問題が考えられます。ソフトのメーカーにお問い合わせください。</p> |
| | <p>次の手順で、ディスクのエラーチェックを行ってください。</p> <ol style="list-style-type: none"> ① 外部ディスプレイを含むすべての周辺機器を取り外す。 ②  (スタート)-[コンピュータ]をクリックし、[ローカルディスク (C:)]を右クリックして、[プロパティ]をクリックする。 ③ [ツール]をクリックして、[チェックする]をクリックする。 「ユーザーアカウント制御」画面が表示された場合は、[続行]をクリックしてください。標準ユーザーでログオンしている場合は、管理者のユーザーアカウントのWindowsパスワードを入力して[OK]をクリックします。 ④ [チェックディスクのオプション]で[ファイルシステムエラーを自動的に修復する]と[不良セクタをスキャンし、回復する]にチェックマークを付け、[開始]をクリックする。 ⑤ 「次回コンピュータ起動時にハードディスクのエラーを検査しますか?」というメッセージが表示された場合は、[ディスク検査のスケジュール]をクリックする。 ⑥ Windowsを再起動する。 <p>チェックディスクにかかる時間は、ドライブの容量やファイルの内容、[チェックディスクのオプション]の設定により異なります。 チェックディスクを行っても解決できない場合は、再インストールを行い、ハードディスクをお買い上げ時の状態に戻してください。 (➡78ページ)</p> |





| 質 問 | 対 策 |
|-----------------------------------------------------------------------------------------------------------------|---------------------------------------------------------------------------------------------------------------------------------------------------------------------------------------------------------------------------------------------------------------------------------------------------------------------------------------------------------------------------------------------------------------------------------------------------------------------------------------------------------------------------------------------------------------------------------------------------------------------------------------------------------------------------------------------------------------------------------------------------------------------------------------------------------------------------------------------------------------------------------|
| <p>パスワードを入力しても再度入力を求められる</p> | <p>①ランプが点灯している場合は、[NumLk]を押してテンキーモードを解除してから入力してください。</p> <p>②ランプが点灯している場合は、[Shift]を押しながら[Caps Lock]を押してキャップスロックを解除してから入力してください。</p> |
| <p>「パスワードを入力してください」が表示された</p>  | <p>スーパーバイザーパスワードまたはユーザーパスワードを入力してください。</p> <p>スーパーバイザーパスワードを忘れてしまった場合は有償での修理が必要となります。ご相談窓口にご相談ください。</p> <p>ユーザーパスワードを忘れてしまった場合は、セットアップユーティリティを起動して、パスワード入力画面でスーパーバイザーパスワードを入力してください。</p> <p>ユーザーパスワードを設定し直すことができます。</p> |
| <p>パスワードの入力画面が表示されない</p> | <p>スリープ状態/休止状態からリジュームしたときはセットアップユーティリティで設定したパスワード入力は要求されません。</p> <p>スリープ状態/休止状態からのリジューム時にパスワードの入力画面を表示させるには、次の手順で設定してください（工場出荷時は、Windowsパスワードが設定されていれば表示される設定になっています）。</p> <ol style="list-style-type: none"> ① [スタート]-[コントロールパネル]をクリックする。 すでにWindowsパスワードが作成されている場合は、手順⑦に進んでください。 ② [ユーザーアカウント]をクリックする。 ③ [Windows パスワードの変更]をクリックする。 ④ [アカウントのパスワードの作成]をクリックする。 ⑤ パスワードを設定し、[パスワードの作成]をクリックする。 ⑥ [スタート]-[コントロールパネル]をクリックする。 ⑦ [バッテリー設定の変更]をクリックする。 ⑧ [スリープ解除時のパスワード保護]をクリックする。 ⑨ [現在利用可能ではない設定を変更します]をクリックする。 「ユーザーアカウント制御」画面が表示された場合は、[続行]をクリックしてください。標準ユーザーでログオンしている場合は、管理者のユーザーアカウントのWindows パスワードを入力して[OK]をクリックします。 ⑩ [パスワードを必要とする]をクリックし、[変更の保存]をクリックする。 |

























| 質 問 | 対 策 |
|----------------------------------------------|----------------------------------------------------------------------------------------------------------------------------------------------------------------------------------------------------------------------------------------------------------------------------------------------------------------------------------------------------------------------------------------------------------------------------------------------------------------------------------------------------------------------------------------------------------------------------------------------------------------------------------------------------------------------------------------------------------------------------------------------------------------------------------------------------------------------------------------------------------------------------------------------------------------------------------------------------------------------------------------------------------------------------------------------------------------------------------------------------------------------------------------------------------------|
| <p>管理者のユーザーアカウントのWindowsパスワードを忘れた</p> | <p>他の管理者のユーザーアカウントでログオンし、忘れてしまったパスワードを削除してください。</p> <ol style="list-style-type: none"> ①  (スタート)-[コントロールパネル]-[ユーザーアカウントの追加または削除]をクリックする。 「ユーザーアカウント制御」画面が表示された場合は、[続行]をクリックしてください。 ② パスワードを忘れてしまった管理者のユーザーアカウントをクリックする。 ③ [パスワードの削除]をクリックする。 ④ [パスワードの削除]をクリックする。 パスワードが削除されます。 <p>他に管理者のユーザーアカウントを作成していない場合は、再インストールして、ハードディスクを工場出荷時の状態に戻す必要があります。ただし、再インストールをすると、作成したデータやインストールしたアプリケーションソフト、メールの履歴などはすべて消去されます。</p> <p>パスワードリセットディスクを作成していた場合、パスワード入力失敗後に表示される[パスワードのリセット]をクリックし、表示されるメッセージに従って、パスワードを再設定することができます。</p> <p>パスワードリセットディスクで解除できるのは、各ユーザーアカウントのWindows パスワードのみです。セットアップユーティリティのパスワードを解除することはできません。セットアップユーティリティのパスワードは忘れないように注意してください。</p> <p>パスワードリセットディスクを作成するには、次の手順をご覧ください。</p> <ol style="list-style-type: none"> ①  (スタート)-[コントロールパネル]-[ユーザーアカウント]をクリックする。 ② [Windows パスワードの変更]をクリックする。 ③ [パスワードリセットディスクの作成]をクリックする。 以降、画面の指示に従ってパスワードリセットディスクを作成し、大切に保管してください。 |
| <p>Windows が起動せず、数字またはメッセージが表示された</p> | <p>システムの起動エラーです。「エラーコードが表示されたら」(➡87ページ)の内容に従って操作してください。</p> <p>「Remove disks or other media. Press any key to restart」が表示された場合は、63ページをご覧ください。</p> |

バッテリーのQ&A

| 質 問 | 対 策 |
|----------------------------------------------------------------------------------------------------------------|--------------------------------------------------------------------------------------------------------------------------------------------------------------------------------------------------------------------------------------------------------------------------------------------------------------------------------------------------------------------------------------------------------------------------------------------------------------------------------------------------------------------|
| <p>カタログの記載よりもバッテリーの駆動時間が短い</p> | <p>バッテリーの駆動時間は、バッテリーのエコノミーモード（ECO）の有効/無効や、使用環境、設定されている電源プランによって異なります（例えば、画面を明るくして使っているときなどは短くなります）。 ➡40ページ カatalogや本書の「仕様」（➡90ページ）などに記載されているバッテリーの駆動時間は、「JEITA バッテリ動作時間測定法（Ver.1.0）」に基づき測定された数値です。</p> |
| <p>バッテリー状態表示ランプが赤色に点灯している</p> | <p>バッテリーの残量が少なくなっています（残量約9%以下）。ACアダプターを接続してバッテリー状態表示ランプがオレンジ色に変わったら、そのままお使いください。ACアダプターがない場合は、すぐにデータを保存し、Windowsを終了してください。その後、十分に充電されたバッテリーパックに交換してから電源を入れてください。</p> |
| <p>バッテリー状態表示ランプが点滅している</p> | <p>赤色に点滅している場合 すぐにデータを保存し電源を切った後、バッテリーパックとACアダプターを本体から取り外し、取り付け直してください。それでも赤色に点滅する場合は、バッテリーパックまたは充電回路の故障が考えられます。ご相談窓口にご相談ください。</p> <p>オレンジ色に点滅している場合 次のどちらかの状態が考えられます。</p> <ul style="list-style-type: none"> ● バッテリーパック内部の温度が充電可能な範囲外のため、一時的に充電できない状態です。温度が充電可能な範囲内になると自動的に充電が始まります。そのままお使いください。 ● アプリケーションソフトや周辺機器（USB 機器など）が多くの電力を消費し電力不足になっているため、充電できない状態です。起動しているアプリケーションソフトを終了し、周辺機器を取り外します。電力不足が解消されれば自動的に充電が始まります。 |
| <p>バッテリー状態表示ランプが明滅している</p> | <p>バッテリーの充電中です。 セットアップユーティリティの「メイン」メニューで[充電中バッテリー状態表示]を[明滅]に設定すると、点灯状態が明るくなったり少し暗くなったり（明滅）します。</p> |
| <p>「バッテリー残量表示補正ユーティリティ」画面が表示された</p> | <p>バッテリー残量表示補正を実行した後、「Windowsを終了します」という画面で[いいえ]をクリックした可能性があります。[いいえ]をクリックするとWindowsの終了処理が中止され、次回起動時に再びバッテリー残量表示補正が始まります。</p> <ul style="list-style-type: none"> ● Windowsを起動するには、電源スイッチを押して電源を切り、もう一度電源を入れてください。 |

| 質 問 | 対 策 |
|-----------------------------|------------------------------------------------------------------------------------------------------------------------------------------------------------------------------------------------------------------------------------------------------------------------------------------------------------------------------------------------------------------------------------------------------------------------------------------------------------------------------------------------------------------------------------------------------------------------------------------------------------------------------------------------------------------------------------------------------------------------------------------------------------------------------------------------------------------------------------------------------------------------------------------------------------------------------------------------------------------------------------------------------------------------------------------------------------------------------------------------------------------------------------------------------------------------------------------------------------------------------------------------------------------------------------------------------------------------------------------------------------------------------------------------------------------------------------------------------------------------------------------------------------------------------------------------------------------------------------------------------------------------------------------------------------------------------------------------------------------------------------------------------------------------------------------------------------------------------------------------------------------------------------------------------------------------------------------------------------------------------------------------------------------------------------------------------------------------------------------------------------------------------------------------------------------------------------------------------------------------------------------------------------------------------------------------------------------------------------------------------------------------------------------------------------------------------------------------------------------------------------------------------------------------------|
| <p>ホイールパッド使用時ポインターが動かない</p> | <p>セットアップユーティリティの「メイン」メニューで[フラットパッド]が[有効]に設定されているか確認してください。</p> |
| | <p>キーボードを操作し、外部マウスのドライバーを削除してください。 インストールされていると、ホイールパッドが使えないことがあります。</p> <ol style="list-style-type: none"> ① 管理者のユーザーアカウントでログオンする。 ② を押しながらを押す。 ③ 「devmgmt.msc」と入力してを押す。 「ユーザーアカウント制御」画面が表示された場合は、を押して[続行]を選択し、を押す。 ④ を押し、を数回押して[マウスとそのほかのポインティングデバイス]を選び、を押す。 ⑤ [Synaptics PS/2...]以外の名前が表示されている場合、外部マウスのドライバーがインストールされているので、で外部マウスのドライバーを選び、、の順に押し削除する。 ⑥ 再起動確認の画面で[はい]を選び、を押す。 再起動確認の画面が表示されない場合は、を押し、を3回押した後、で[再起動]を選んでを押してください。 キーボードで操作できない場合は、電源スイッチを4秒以上押して電源を切った後、電源を入れてください。 ⑦ を押しながらを押す。 ⑧ 「c:\¥util¥drivers¥mouse¥setup.exe」と入力してを押す。 「ユーザーアカウント制御」画面が表示された場合は、を押して[続行]を選択し、を押す。 <p>以降、画面の指示に従ってSynapticsのドライバーをインストールしてください。</p> |
| | <p>USB マウスヘルパーをセットアップしている場合、USB マウス接続時はホイールパッドでポインターは操作できません。</p> <ul style="list-style-type: none"> • ホイールパッドをお使いになる場合は、USB マウスを取り外してください。 • マウス接続用のPS/2ポートを内蔵したUSBキーボードを接続した場合、USBキーボードにマウスを接続していなくても、ホイールパッドは無効になります。 • USB マウスヘルパーをセットアップした状態で、 (スタート) - [コントロールパネル]-[マウス]-[デバイス設定]の設定を変更すると、USB マウスヘルパーをアンインストールした後、ホイールパッドが使えなくなる場合があります。その場合は、次の手順で設定を変更してください。 <ol style="list-style-type: none"> ① USB マウスを接続する。 ②  (スタート) - [コントロールパネル]をクリックする。 ③ [マウス]をクリックする。 ④ [デバイス設定]をクリックする。 ⑤ [有効]をクリックし、[OK]をクリックする。 |

| 質 問 | 対 策 |
|------------------------------------------|---------------------------------------------------------------------------------------------------------------------------------------------------------------------------------------------------------------------------------------------------------------------------------------------------------------------------------------------------------------------------------------------------------------------|
| <p>ポインターが勝手に動く</p> | <p>外部マウスのドライバーがインストールされていないことを確認してください。 「ホイールパッド使用時ポインターが動かない」の2つ目の項目の手順①～⑥をご覧ください。➡69ページ</p> |
| | <p>ホイールパッドに触れたときの感度を調節してください。 「ホイールパッドを使う」をご覧ください。➡32ページ</p> |
| <p>マウス接続時ポインターが動かない</p> | <p>マウスが正しく接続されているか確認してください。</p> |
| | <p>接続したマウスのドライバーをインストールしてください。 外部マウスのドライバーをインストールすると、ホイールパッドが使えないことがあります。 詳しくは、「操作マニュアル」（周辺機器）」の「外部マウスを使う」をご覧ください。</p> |
| | <p>セットアップユーティリティの「メイン」メニューで[フラットパッド]を[無効]に設定してください。</p> |
| | <p>お使いのマウスのメーカーにお問い合わせください。 不具合などが修正された最新のドライバーがマウスのメーカーから配布されている場合があります。</p> |
| <p>マウス接続時ホイールパッドを無効にする</p> | <p>USB マウスヘルパーをセットアップしてください。 「ホイールパッドの有効/無効を切り替える」をご覧ください。➡33ページ USB マウスヘルパーをセットアップしない場合は、セットアップユーティリティの「メイン」メニューで[フラットパッド]を[無効]にしてください。</p> |
| <p>明るさが変わった（暗くなった/明るくなった）</p> | <p>キーを使うことで、明るさを変更できます。 ：画面が暗くなります。 ：画面が明るくなります。 ➡29ページ</p> |
| <p>緑、赤、青のドットが残ったり、正しい色が表示されない</p> | <p>これは、故障ではありません。 カラー液晶ディスプレイは精度の高い技術で作られていますが、画素欠けや常時点灯（緑、赤、青色）するものがあります。有効画素が99.998%以上、画素欠けなどが0.002%以下の場合、故障ではありません。あらかじめご了承ください。</p> |
| <p>画面が乱れる</p> | <p>本機を再起動してください。 解像度/色数を変更したり、本機の動作中に外部ディスプレイの取り付け/取り外しを行ったりすると、画面が乱れることがあります。</p> |
| | <p>内部LCDのリフレッシュレートが40ヘルツになっている可能性があります。次の方法でリフレッシュレートを変更してください。</p> <ol style="list-style-type: none"> ① デスクトップで右クリックし、[グラフィック プロパティ]をクリックする。 ② [ディスプレイデバイス]をクリックし、[動作モード]で[Intel(R) デュアル・ディスプレイ・クローン]をクリックする。 [Intel(R) デュアル・ディスプレイ・クローン]が表示されていない場合は、外部ディスプレイを接続してください。 ③ [ディスプレイ設定]をクリックする。 ④ [ノートブック]をクリックし、[リフレッシュレート]が[40ヘルツ]になっている場合は、[60ヘルツ]に変更し、[OK]をクリックする。 |

| 質 問 | 対 策 |
|----------|------------------------------------------------------------------------------------------------------------------------------------------------------------------------------------------------------------------------------------------------------------------------------------------------------------------------------------------------------------------------------------------------------------------------------------------------------------------------------------------------------------------------------------------------------------------------------------------------------------------------------------------------------------------------------------------------------------------------------------------------------------------------------------------------------------------------------------------------------------------------------------------------------------------------------------------------------------------------------------------------------------------------------|
| 一瞬真っ黒になる | <p>ログオンやログオフ、ユーザーの簡易切り替えを使用したとき、画面が一瞬真っ黒になる場合がありますが、故障ではありません。そのままお使いください。</p> |
| | <p>ユーザーアカウント制御を設定している場合、 (シールド) が表示されている操作を行うと「ユーザーアカウント制御」画面が表示され、この画面以外の部分が暗くなります。 管理者のユーザーアカウントでログオンしている場合は、[続行]をクリックしてください。 標準ユーザーでログオンしている場合は、管理者のユーザーアカウントのWindowsパスワードを入力し、[OK]をクリックしてください。</p> |
| | <p>Panasonic電源プラン拡張ユーティリティの[画面の省電力機能]を有効に設定しているときに、次のような操作を行うと画面が一瞬真っ黒になる場合がありますが、故障ではありません。そのままお使いください。</p> <ul style="list-style-type: none"> •  +  /  +  で画面の明るさを調整する。 • ACアダプターを抜き挿しする。 <p>動画再生ソフトやグラフィックのベンチマークソフトなどをお使いで、エラー画面が表示されたりソフトが正しく動作しなくなったりした場合は、Panasonic電源プラン拡張ユーティリティの[画面の省電力機能]を無効に設定してください。</p> <p>➔  『操作マニュアル』 (レッツノート活用) の「利用シーンに合った電源設定をする(電源プランの設定)」</p> |
| 何も表示されない | <p>電源状態表示ランプ  および  が点灯している場合は、ディスプレイの電源が切れています。  や  など動作に影響のないキーを押してください。選択に使うキー (,  (スペースキー)、, ,  や数字キーなど) は使わないでください。 ディスプレイの電源が切れないようにするには、「スリープ状態/休止状態に移行するまでの時間を変更/無効にする」(➔42ページ) をご覧になり、[ディスプレイの電源を切る]を[なし]に設定してください。</p> |
| | <p>画面の表示先が外部ディスプレイに設定されている可能性があります。  +  を押して表示先を切り替えてください。 +  を続けて押す場合は、画面の表示先が完全に切り替わったことを確認してから押してください。</p> |
| | <p>画面が暗くなっている可能性があります。  +  を押して画面を明るくしてください。(➔29ページ)</p> |
| | <p>電源状態表示ランプ  および  が点滅または消灯している場合は、スリープ状態または休止状態になっています。 電源スイッチを押してください。</p> |
| 残像が表示される | <p>別の画面を表示してください。 同じ画面を長時間表示させていると残像になることがあります。</p> |

| 質 問 | 対 策 |
|--------------------------------------------|--------------------------------------------------------------------------------------------------------------------------------------------------------------------------------------------------------------------------------------------------------------------------------------------------------------------------------------------------------------------------------------------------|
| サイドバーの ガジェットなどが正 しく表示されない | サイドバーを表示する設定にしてもガジェットなどが正しく表示されない場合は、Windowsをログオフし、ログオンし直してください。 |
| Windows Aeroの 有効/無効が切り替 わった | 電源プランを切り替えたときにWindows Aeroの有効/無効が切り替わった場合は、次の手順でPanasonic電源プラン拡張の詳細設定を確認してください。 <ol style="list-style-type: none">① 画面右下の通知領域のをクリックする。② [拡張設定編集]をクリックする。③ 設定を確認する電源プランをクリックする。④ [Windows Aero]をダブルクリックし、設定を確認する。⑤ 必要に応じて[Windows Aero]の設定を変更し、[OK]をクリックする。 |

ハードウェアを診断する

本機に搭載されているハードウェアが正しく動作しない場合は、PC-Diagnostic ユーティリティを使って、正常に動作しているかを診断することができます。

ハードウェアに異常が見つかったときは、お買い上げの販売店へご連絡ください。詳しくは、「保証とアフターサービス」(→『取扱説明書 準備と設定ガイド』)をご覧ください。









PC-Diagnostic ユーティリティで診断するハードウェア



| 診断するハードウェア | PC-Diagnostic ユーティリティの表示 |
|--------------|--------------------------|
| CPU | CPU/System |
| メモリー | RAM xxxx MB |
| ハードディスク | HDD xxx GB |
| ビデオコントローラー | Video |
| サウンド | Sound |
| モデム | Modem |
| LAN | LAN |
| 無線LAN | Wireless LAN |
| USB | USB |
| PCカードコントローラー | PC Card |
| SDカードコントローラー | SD |
| 内部キーボード | Keyboard |
| ホイールパッド | Touch Pad |

- Video 診断中に画面が乱れたり、Sound 診断中にスピーカーから音が出ることがありますが、これらは異常ではありません。Sound 診断中は、大きなビープ音が鳴りますので、ヘッドホンを着着しないでください。(Windows でミュートに設定している場合、音は鳴りません。)
- ソフトウェアは診断できません。

操作のしかた

ホイールパッドで操作することをお勧めします。ホイールパッドで操作しないときは、代わりに内部キーボードで操作することもできます。

| 操作 | ホイールパッドの操作 | 内部キーボードの操作 |
|--------------------------------------|-----------------------------|----------------------------------------------------------------------------------------------------------------------------------------------------------------------------------------------------------------------------------------------------------------------------------------------------------------------------------------------------------------------------------------------------------------------------------------------------------------------------------------|
| アイコンを選ぶ | ポインターをアイコンの上に合わせる |  (スペースキー) を押してから     を押す (画面右上の [close] は選べません。) |
| アイコンをクリックする | タップまたはクリックする (右クリックは使えません。) | アイコン上で  (スペースキー) を押す |
| PC-Diagnostic ユーティリティを終了してパソコンを再起動する | 画面右上の [close] をクリックする |  +  +  を押す |

ホイールパッドが正しく動作しない場合は、 +  +  を押してパソコンを再起動するか、電源スイッチを押して電源を切った後に、再度 PC-Diagnostic ユーティリティを起動してください。

診断する

セットアップユーティリティを工場出荷時の状態にして実行します。セットアップユーティリティなどで使用できないように設定されている場合は、ハードウェアのアイコンがグレー表示になります。

- 1** 周辺機器を取り外す。
- 2** ACアダプターを接続する。
診断中は、ACアダプターの抜き挿しや周辺機器の取り付け/取り外しを行わないでください。
- 3** パソコンの電源を入れる。または、Windowsを終了して再起動する。
- 4** パソコンの起動後すぐ、「Panasonic」起動画面が表示されている間に[F2]または[Del]を押してセットアップユーティリティを起動する。
 - お買い上げ時の状態から設定を変更して使っていた場合は、変更した設定をメモしておくことをお勧めします。
 - 以降の手順でパスワードの入力画面が表示された場合は、スーパーバイザーパスワードを入力し、[Enter]を押してください。
- 5** [F9]を押す。
確認のメッセージが表示されたら、[はい]を選び、[Enter]を押してください。
- 6** [Esc]と[Esc]を使って「終了」メニューに移動する。
- 7** [F1]と[F1]を使って[診断ユーティリティ]を選び[Enter]を押す。
[診断ユーティリティ]が選べない場合、次の手順を行ってください。
 - ① [F1]と[F1]を使って[設定を保存して再起動]を選び[Enter]を押す。
確認のメッセージが表示されたら、[はい]を選び、[Enter]を押してください。
 - ② パソコンの起動後すぐ、「Panasonic」起動画面が表示されている間に[F2]または[Del]を押してセットアップユーティリティを起動する。
 - ③ [Esc]と[Esc]を使って「終了」メニューに移動し、[診断ユーティリティ]を選んで[Enter]を押す。
PC-Diagnosticユーティリティが起動し、自動的にすべてのハードウェアの診断が始まります。(画面は英語です)
アイコンの左側(A)に青色と黄色が交互に表示され始めるまでは、ホイールパッドまたは内部キーボードが使えません。

診断中にクリックして行える操作

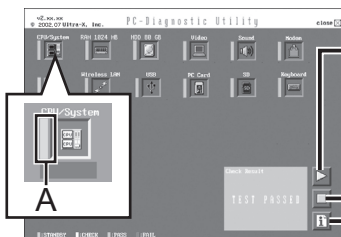

診断を最初から始めるとき



診断を中止するとき(診断を途中から再開することはできません)

ヘルプを表示するとき(画面をクリックするか[Space] (スペースキー)を押すと元の診断画面に戻ります)

- ハードウェアのアイコンの左側(A)の表示色で診断状況が確認できます。
 - 水色：診断していない状態
 - 青色と黄色が交互に表示：診断中。診断内容によって表示の間隔は異なります。RAM診断中は、表示が長時間止まることがありますが、そのままお待ちください。
 - 緑色：正常と診断
 - 赤色：異常と診断
- 気温が高い場所でお使いの場合、表示される診断時間よりも長くなる場合があります。

メモ

● 次の手順で、特定のハードウェアのみを診断することができます。

- ①  をクリックして診断を中止する。
- ② 診断しないハードウェアのアイコンをクリックしてグレー表示(B)にする。
ハードディスク、キーボード、ホイールパッドの場合は、クリックすると拡張診断(アイコンの下(C)に「FULL」と表示)になり、再度クリックするとグレー表示になります。
- ③  をクリックして診断を始める。

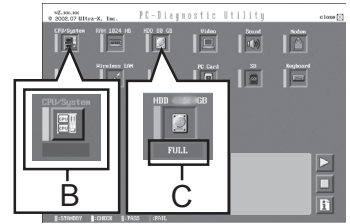

● 拡張診断ができるハードウェアは、ハードディスク、キーボード、ホイールパッドです。通常のご使用時は、キーボードとホイールパッドの拡張診断を行う必要はありません(これらの拡張診断は、ご相談窓口にお問い合わせいただいたときに診断を行っていただく場合があります)。ハードディスクの拡張診断は、標準診断に比べて詳しい診断を行うため、診断時間が長くなります。

● PC-Diagnosticユーティリティは、次の手順でも起動することができます。

- ① 手順5の後、**[F10]**を押す。
確認のメッセージが表示されたら、**[はい]**を選び、**[Enter]**を押してください。
セットアップユーティリティが終了し、パソコンが再起動します。
- ② パソコンの起動後すぐ、「Panasonic」起動画面が表示されている間に**[Ctrl] + [F7]**を押し続ける。

8 すべてのハードウェアが診断されたら、診断結果を確認する。

赤色になり「Check Result TEST FAILED」が表示されたら、パソコンのハードウェアが故障していると考えられます。赤色で表示されているハードウェアを確認して、ご相談窓口にご相談ください。

緑色になり「Check Result TEST PASSED」が表示されたら、パソコンのハードウェアは正常です。そのままお使いください。それでも正しく動作しない場合は、再インストールしてください。(→78ページ)

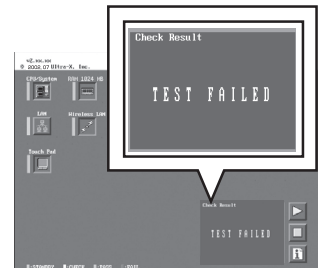

困ったとき

メモ

RAMモジュールを増設した状態でメモリー診断をして「Check Result TEST FAILED」が表示された場合：

増設されたRAMモジュールを取り外して診断を行ってください。それでも「Check Result TEST FAILED」が表示された場合、内蔵のRAMモジュールが故障していると考えられます。

9 診断が終了したら、画面右上の [close] をクリックするか、**[Ctrl] + [Alt] + [Del]** を押してパソコンを再起動する。

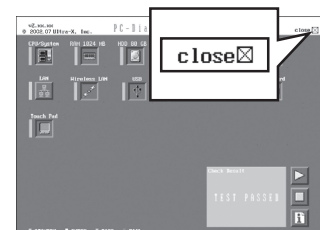

ハードディスクを復元する

Windows Vistaに搭載されている「Windows Complete PCバックアップと復元」および「システム回復オプション」を使うことで、パソコンが動作しなくなったときにハードディスク全体を復元することができます。

ハードディスクをバックアップする

「Windows Complete PCバックアップと復元」機能を使うと、別の記憶メディア（外付けハードディスクなど）に、ハードディスク全体のバックアップを自動または手動で行うことができます。また「バックアップと復元センター」では、ファイルやフォルダー単位でもバックアップが行えます。詳しい方法を確認するには、（スタート）-[コントロールパネル]-[バックアップの作成]をクリックしてください。

ハードディスクを復元する



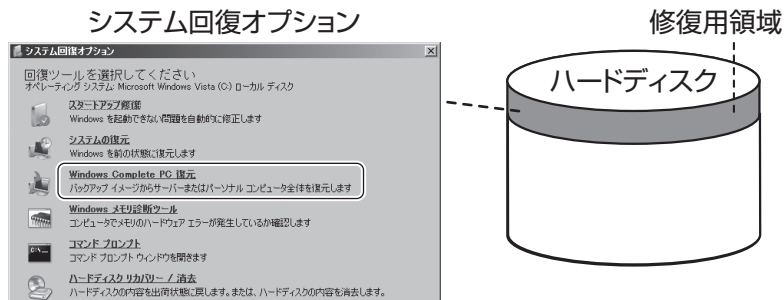

「Windows Complete PCバックアップと復元」を使ってバックアップしたイメージデータを復元するには、ハードディスクの修復用領域に収納された「システム回復オプション」を使います。



重要

- 以下の操作は、お買い上げ後に初めて電源を入れたときや再インストール直後には行えません。Windowsを一度起動/終了させた後は操作可能になります。
- 管理者アカウントのパスワードを忘れたときや修復用領域の復元が必要な場合は、Windows Vista用プロダクトリカバリー DVD-ROMを使用してください（➡77ページ）。

「システム回復オプション」を使ってハードディスクを復元するには

- ① ACアダプターを接続する。
- ② 本機の電源を入れ、「Panasonic」起動画面が表示されている間に[F2]または[Del]を押し、セッティングユーティリティを起動する。
パスワード入力画面が表示された場合は、スーパーバイザーパスワードを入力し、[Enter]を押してください。
- ③ [F9]を押す。
- ④ [はい]を選び、[Enter]を押す。
- ⑤ とを使って「終了」メニューに移動する。
- ⑥ とを使って[コンピュータの修復]を選び[Enter]を押す。
- ⑦ [次へ]をクリックする。
すでに選択されている言語とキーボードレイアウト以外は指定しないでください。
- ⑧ [次へ]をクリックする。
- ⑨ Windowsで登録したユーザーアカウント名を選ぶ。
- ⑩ パスワードを入力し、[OK]をクリックする。
- ⑪ 「Windows Complete PC復元」をクリックし、画面の指示に従う。
上記の操作が実行できない場合は、Windows Vista用プロダクトリカバリー DVD-ROMを使ってハードディスクを復元してください（➡77ページ）。

「システム回復オプション」には、他に次のような機能があります。

スタートアップ修復：Windowsが起動しないとき、その問題を修正します。

システムの復元：Windowsをバックアップしたときの状態に戻します。

Windowsメモリ診断ツール：メモリーにハードウェアエラーが起きていないか調べます。

コマンドプロンプト：コマンドプロンプトのウィンドウを開きます。

ハードディスクリカバリー/消去：再インストールのプログラムを起動します。(➡78ページ)



メモ

次の方法でもハードディスクを復元することができます。

●「詳細ブートオプション」画面から行う方法

- ① 76ページの「システム回復オプション」を使ってハードディスクを復元するには」の手順①～④を行う。
- ② **[F10]**を押して、確認のメッセージが表示されたら、**[はい]**を選び、**[Enter]**を押す。
セットアップユーティリティが終了し、パソコンが再起動します。
- ③ 「Panasonic」起動画面が消えたとき（スーパーバイザーパスワードまたはユーザーパスワード設定時はパスワード入力後）に**[F8]**を押し続け、「詳細ブートオプション」画面が表示されたら、指を離す。
「詳細ブートオプション」画面が表示されない場合は、修復用領域が破損している可能性があります。その場合は、Windows Vista用プロダクトリカバリー DVD-ROMを使ってハードディスクを復元してください。（下記）
- ④ 「詳細ブートオプション」画面で、**[↑]**と**[↓]**を使って**[コンピュータの修復]**を選び**[Enter]**を押す。
- ⑤ 「次へ」をクリックする。
すでに選択されているキーボードレイアウト以外は指定しないでください。
- ⑥ Windowsで登録したユーザーアカウント名を選ぶ。
- ⑦ パスワードを入力し、**[OK]**をクリックする。
- ⑧ 「Windows Complete PC復元」をクリックし、画面の指示に従う。

●Windows Vista用プロダクトリカバリー DVD-ROMを使う方法

プロダクトリカバリー DVD-ROMを使って「システム回復オプション」を起動してください。
詳しくは、「プロダクトリカバリー DVD-ROMを使う」をご覧ください。(➡82ページ)

再インストールとは

再インストールとはハードディスクをフォーマットして、Windowsをインストールし直すことです。

ハードディスクの内容は消去され、工場出荷時の状態に戻ります。また、お買い上げ後にお客さまがインストールされたアプリケーションソフトや各種設定（インターネットの設定など）も削除されます。

Windowsが起動しなくなったり、Windowsの動作が不安定になって修復できなくなったりした場合は、再インストールが必要です。

●パーティションを複数作成している場合

Windows用とデータ用にパーティションを分けている場合は、データ用のパーティションをそのままにしてWindowsだけを再インストールすることができます。

重要

ハードディスク内の修復用領域は絶対に削除しないでください。

本機のハードディスクには、システム回復オプションを収納した修復用領域があり、再インストールに必要なリカバリー用データも入っています。

●修復用領域

通常のドライブとして使用することはできません。

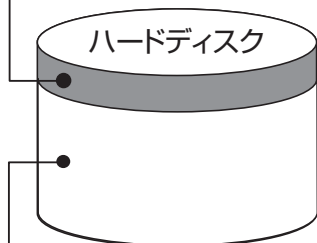

●Windowsで使える領域

●リカバリー用データは、他のメディアや外付けのハードディスクなどにバックアップを取ることはできません。

万一、修復用領域が壊れたり、ハードディスクからの再インストールができなくなった場合は、Windows Vista用プロダクトリカバリーDVD-ROMを使用してください。（⇒82ページ）

●ハードディスクリカバリーはダイナミックディスク（ディスク管理方式の一種）には対応しておりません。ダイナミックディスクへの変換は行わないでください。

再インストールの流れ

必要なデータのバックアップを取る



ネットワークの設定、ユーザー名やパスワードをメモしておく。



セットアップユーティリティを工場出荷時の設定に戻す。



再インストールする（約20分）。



Windowsのセットアップを行う。



セットアップユーティリティの設定を変更する（必要な場合のみ）。



インターネットに接続できる場合は、Windows Updateを行う。



Microsoft® Office インストール済みモデルをお使いの場合は、Microsoft® Office をインストールする。

再インストールの前に

周辺機器およびSDメモリーカードなどは、すべて取り外してください。特に、USBフロッピーディスクドライブ、USB接続のメモリーや外付けのハードディスクを接続したままでは、再インストールが正常に行われない場合があります。

Windows Vistaがインストールされている状態で内蔵セキュリティチップ（TPM）をお使いの場合は、再インストールの前に次の操作を行ってください。

- ① セットアップユーティリティを起動し、[セキュリティ]メニューに移動してスーパーバイザーパスワードを設定する。
- ② [内蔵セキュリティ（TPM）]を選び、**[Enter]**を押す。
- ③ [待機中のTPM操作]を選び、**[Enter]**を押す。
- ④ [所有者情報の初期化]を選び、**[Enter]**を押す。
- ⑤ **[Esc]**を押してサブメニュー画面を閉じる。
- ⑥ **[F10]**を押し、[はい]を選んで**[Enter]**を押す。

再インストール後は、『内蔵セキュリティチップ(TPM)ご利用の手引き』の「TPMを交換した後、Windowsの再インストールを行ったとき」の操作を行ってください。

重要

Microsoft® Office インストール済みモデルをお使いの場合、Windowsの再インストールを行うとExcelやWordなどのMicrosoft Officeのアプリケーションソフトが削除されます。Windowsを再インストールした後、Microsoft Officeのパッケージに付属しているCDを使ってインストールしてください。

再インストールする

重要

再インストールの途中で電源を切るなどして、再インストールを中止しないでください。Windowsが起動しなくなったり、データが消失して再インストールを実行できなくなったりするおそれがあります。

1 作成したデータなどのバックアップが取れる状態であれば、他のメディアや外付けハードディスクなどにバックアップを取る。

再インストールすると、インストールしたアプリケーションソフトやメールの履歴などお客さまが作成したデータは、削除されます。

- データ用のパーティションを作成していた場合でも、予期しない誤動作/誤操作によりデータが消去されるおそれがあります。

2 ネットワークの設定をメモしておく。再インストールすると現在の設定は消去されます。

3 ユーザー名やパスワードをメモしておく。

再インストールするとユーザーアカウントが削除され、Windowsパスワードも削除されます。

4 パソコンの電源を切り、ACアダプターを接続する。

5 本機の電源を入れ、「Panasonic」起動画面が表示されている間に[F2]または[Del]を押し、セットアップユーティリティを起動する。



- パスワードを設定している場合は、次の画面でスーパーバイザーパスワードを入力し、[Enter]を押してください。



- ユーザーパスワードでは、各項目の設定値を工場出荷時の値(パスワード、システム時間、システム日付を除く)に戻す[F9]は使えません。
- お買い上げ時の状態から設定を変更して使っていた場合は、あらかじめ変更した設定をメモしておくことをお勧めします。

6 [F9]を押し。

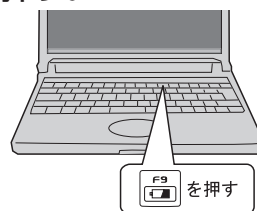

7 次の画面で[はい]を選び、[Enter]を押す。

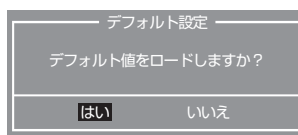

8 とを使って「終了」メニューに移動する。

9 とを使って[コンピュータの修復]を選び、**[Enter]**を押す。

10 [次へ]をクリックする。
すでに選択されている言語とキーボードレイアウト以外は指定しないでください。

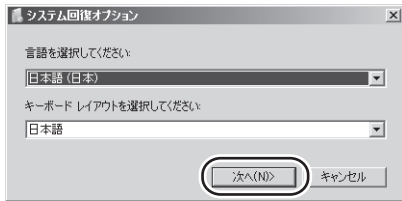

11 [次へ]をクリックする。

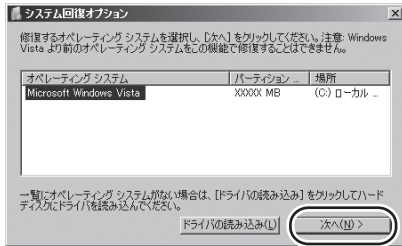

12 Windowsで登録したユーザーアカウント名を選ぶ。

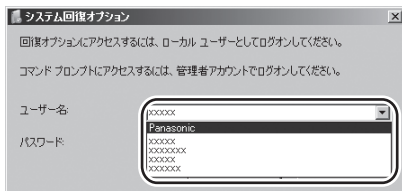

13 パスワードを入力し、**[OK]**をクリックする。

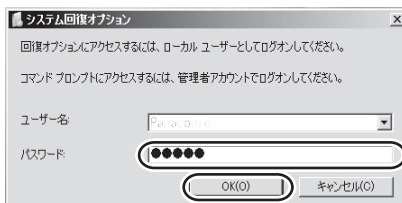

管理者アカウントのパスワードがわからない場合は、Windows Vista用プロダクトリカバリーDVD-ROMから再インストールしてください。(→82ページ)

14 [ハードディスク リカバリー/消去]をクリックする。

[ハードディスク リカバリー/消去]が表示されない場合は、プロダクトリカバリーDVD-ROMを使って再インストールしてください(→82ページ)。

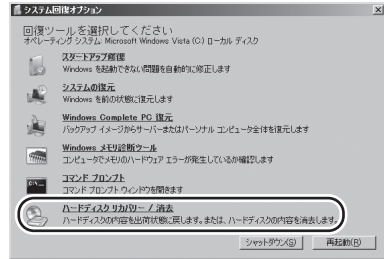

次の画面が表示されるまでお待ちください。

15 [Windowsを再インストールする。]をクリックして選び、[次へ]をクリックする。

[キャンセル]をクリックすると、操作を中止できます。

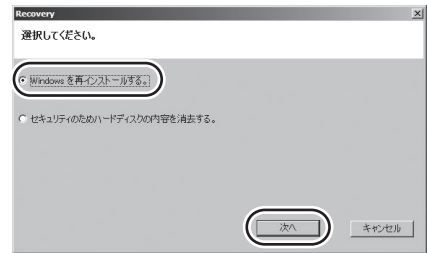

(プロダクトリカバリーDVD-ROMから再インストールした場合は、以降の画面が一部異なります。)

16 [はい、上記の条文に同意します。処理を続けます。]をクリックして選び、[次へ]をクリックする。

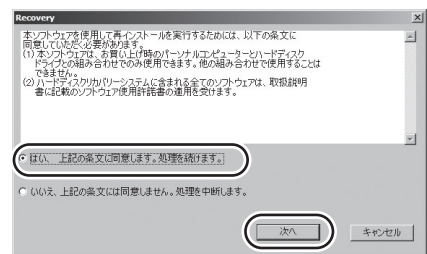

17 再インストールの方法を選び、[次へ]をクリックする。

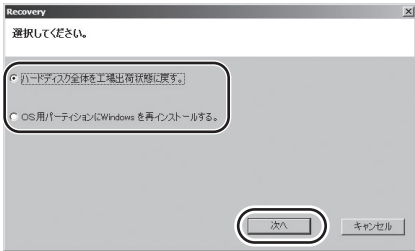

再インストール方法によって、再インストール後のハードディスクの構成が異なります。(修復用領域には、再インストールに必要なリカバリー用データが入っています。)

● **[ハードディスク全体を工場出荷状態に戻す]を選んだ場合：**

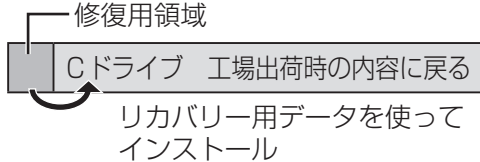

工場出荷時の状態に戻したい場合や工場出荷時の状態から新たにパーティションを作成する場合に選んでください。パーティションの変更方法は59ページをご覧ください。

● **[OS用パーティションにWindowsを再インストールする]を選んだ場合：**
【再インストール前】

ハードディスクを複数のパーティションに分けて使用。

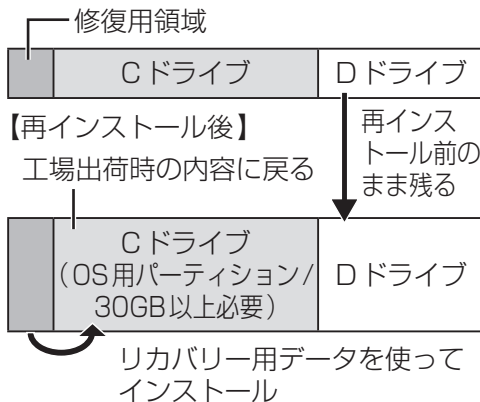

ハードディスクを複数のパーティションに分けて使用し、ハードディスクの構成を変更せずにCドライブ以外のパーティションのデータを残したい場合を選んでください。

予期しない誤動作/誤操作によりデータが消去されるおそれがあります。必ずデータのバックアップを取っておいてください。

18 確認のメッセージが表示されたら、[はい]をクリックする。

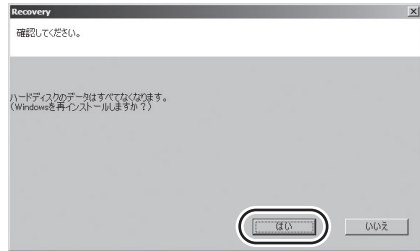

(画面は[ハードディスク全体を工場出荷状態に戻す]を選んだ場合の例です。)

- 再インストールが始まります。
- 再インストールの途中で電源を切るなどして、再インストールを中止しないでください。また、「システム回復オプション」の画面を操作しないでください。Windowsが起動しなくなったり、データが消失して再インストールをできなくなったりするおそれがあります。

19 終了のメッセージが表示されたら、[OK]をクリックする。

パソコンの電源が切れます。

20 電源を入れ、Windowsのセットアップを行う。

(→『取扱説明書 準備と設定ガイド』)

21 セットアップユーティリティを起動して、必要に応じて設定を変更する。

パスワード、日付、時間を除くすべての設定は、工場出荷時の状態に戻っています。

22 インターネットに接続できる場合は、**[スタート]-[すべてのプログラム]-[Windows Update]**をクリックし、Windows Updateを行う。

23 Microsoft® Office インストール済みモデルをお使いの場合は、Microsoft® Officeのパッケージに付属しているCDを使ってインストールする。

困ったとき



メモ

- 次の手順でWindows Vistaを再インストールすることもできます。
 - ① 「再インストールする」(→79ページ)の手順1～7を行う。
 - ② **[F10]**を押して、確認のメッセージが表示されたら、**[はい]**を選び、**[Enter]**を押す。パスワードを設定している場合、以降の手順で「パスワードを入力してください」と表示されますので、パスワードを入力して、**[Enter]**を押してください。
 - ③ 「Panasonic」起動画面が消えたとき(スーパーバイザーパスワードまたはユーザーパスワード設定時はパスワード入力後)に**[F8]**を押し続け、「詳細ブートオプション」画面が表示されたら、指を離す。「詳細ブートオプション」画面が表示されない場合は、プロダクトリカバリーDVD-ROMを使って再インストールしてください。
 - ④ 「詳細ブートオプション」画面で、**[↑]**と**[↓]**を使って[コンピュータの修復]を選び、**[Enter]**を押す。
 - ⑤ [次へ]をクリックする。すでに選択されているキーボード以外は指定しないでください。
 - ⑥ 80ページの手順12以降の操作を行う。

プロダクトリカバリーDVD-ROMを使う

次の場合は、Windows Vista用プロダクトリカバリーDVD-ROMを使って再インストールしてください。

- 管理者アカウントのパスワードがわからなくなった場合。
- 「再インストールする」(→78ページ)の操作が最後まで実行できない場合(修復用領域が破損している可能性があります)。
- Windows XPがインストールされているハードディスクにWindows Vistaをインストールする場合。

次の手順で、ハードディスクのデータの消去や、「システム回復オプション」の起動も行うことができます。

- 1** 外付けCD/DVDドライブ(別売り)を本機に接続する。
起動できるCD/DVDドライブについては、『取扱説明書 準備と設定ガイド』の「別売り商品」をご覧ください。接続のしかたは、外付けCD/DVDドライブの説明書をご覧ください。
- 2** 「再インストールする」(→79ページ)の手順1～7を行う。
- 3** **[F10]**を押して、確認のメッセージが表示されたら、**[はい]**を選び、**[Enter]**を押す。
・セットアップユーティリティが終了し、パソコンが再起動します。
- 4** 「Panasonic」起動画面が表示されている間に**[F2]**または**[Del]**を押し、セットアップユーティリティを起動する。
- 5** Windows Vista用プロダクトリカバリーDVD-ROMをCD/DVDドライブにセットする。
- 6** **[F10]**と**[F11]**を使って「終了」メニューに移動する。
- 7** **[↑]**と**[↓]**を使って[デバイスを指定して起動]の下に表示されている外付けCD/DVDドライブのデバイス名(例: [MATSHITAXXXX])を選び、**[Enter]**を押す。
デバイス名がわからない場合は次の手順を行ってください。
1. [起動]メニューに移動する。
2. [起動オプション #1]を選び**[Enter]**を押し、[USB CD/DVDドライブ]を選んで**[Enter]**を押す。
3. **[F10]**を押して、確認のメッセージが表示されたら、**[はい]**を選び**[Enter]**を押す。

8 [Windowsを再インストールする。]をクリックして選び、[次へ]をクリックする。

[キャンセル]をクリックすると、操作を中止できます。

9 [[はい、上記の条文に同意します。処理を続けます。]をクリックして選び、[次へ]をクリックする。

10 再インストールの方法を選び、[次へ]をクリックする。

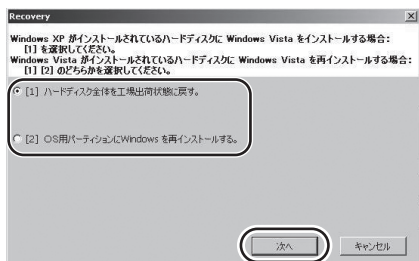

(機種によっては、画面が一部異なります。)

再インストール方法によって、再インストール後のハードディスクの構成が異なります。詳しくは81ページ手順17をご覧ください。

● **Windows XPがインストールされているハードディスクにWindows Vistaをインストールする場合：**

[[1] ハードディスク全体を工場出荷状態に戻す]を選んでください。

[[2] OS用パーティションにWindowsを再インストールする]を選ぶとエラーが発生します。エラーが発生した場合は、インストールをやり直してください。

● **Windows VistaがインストールされているハードディスクにWindows Vistaをインストールする場合：**

どちらの方法を選んでも再インストールできます。

以降は画面の指示に従って、再インストールしてください。手順8で[セキュリティのためハードディスクの内容を消去する]を選ぶと、ハードディスクのデータの消去を行うことができます。

本機の廃棄・譲渡時にデータを消去する

ハードディスクデータ消去ユーティリティを利用すれば、内蔵ハードディスクに保存されているすべてのデータやソフトウェアを、復元できないように消去できます。本機を廃棄または譲渡する場合などにご利用ください。

ハードディスクデータ消去ユーティリティは、データを上書きする方法でデータを消去していますが、予期せぬ誤動作あるいは誤操作により完全に消去できない場合があります。また、特殊な機器により読み出される可能性もあります。機密度の高いデータを消去する必要がある場合は、専門業者に消去を依頼してください。また、このユーティリティの使用により生じたお客さまの損害については補償いたしかねます。

データ消去の前に

次の点を確認してください。

- 必ず、ACアダプターを接続してください。
- データ消去には、1時間～6時間かかります（ハードディスクの容量によって消去時間は異なります）。
- 内蔵ハードディスクにのみ有効です。外付けハードディスクには働きません。
- 実行するとハードディスクからは起動しなくなります。
- 損傷しているハードディスクのデータは消去できません。
- パーティションを指定してデータを消去することはできません。
- 修復用領域（➡78ページ）は消去されません。
- 実行すると、セットアップユーティリティの「終了」メニューから「コンピュータの修復」が削除されます。

データをすべて消去する

- 1 ACアダプターを接続する。
- 2 本機の電源を入れ、「Panasonic」起動画面が表示されている間に[F2]または[Del]を押し、セットアップユーティリティを起動する。
 - パスワードを設定している場合は、次の画面でスーパーバイザーパスワードを入力し、[Enter]を押してください。



- ユーザーパスワードでは、各項目の設定値を工場出荷時の値（パスワード、システム時間、システム日付を除く）に戻す[F9]は使えません。

- 3 [F9]を押す。
- 4 次の画面で[はい]を選び、[Enter]を押す。

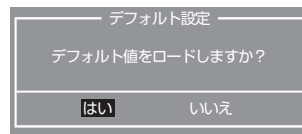

- 5 [←]と[→]を使って「終了」メニューに移動する。
- 6 [↑]と[↓]を使って[コンピュータの修復]を選び[Enter]を押す。
- 7 [次へ]をクリックする。すでに選択されている言語とキーボードレイアウト以外は指定しないでください。

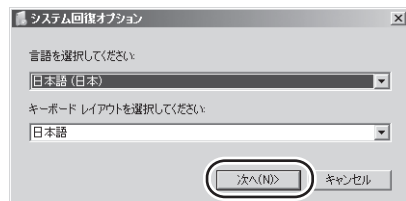

- 8 [次へ]をクリックする。

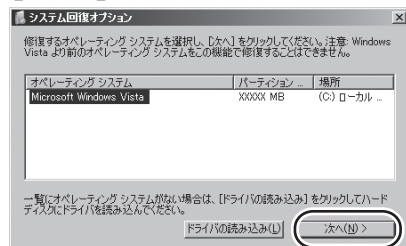

9 Windowsで登録したユーザーアカウント名を選ぶ。

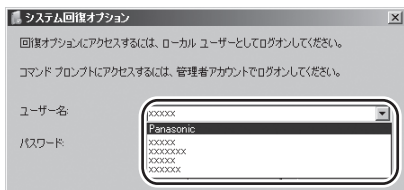

10 パスワードを入力し、[OK]をクリックする。

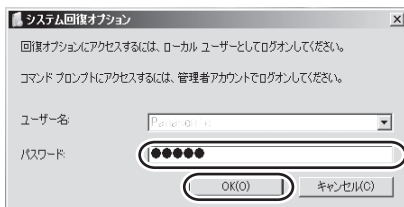

11 [ハードディスク リカバリー/消去]をクリックする。

[ハードディスク リカバリー/消去]が表示されない場合は、プロダクトリカバリーDVD-ROMを使ってハードディスクのデータを消去してください(➡82ページ)。

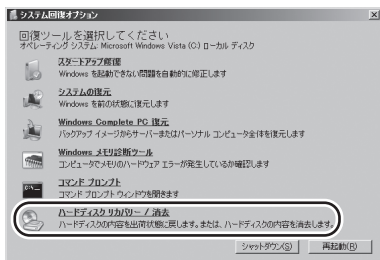

次の画面が表示されるまでお待ちください。

12 [セキュリティのためハードディスクの内容を消去する]をクリックして選び、[次へ]をクリックする。[キャンセル]をクリックすると、操作を中止できます。

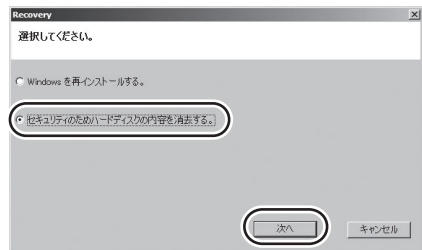

13 確認のメッセージが表示されたら、[はい]をクリックする。

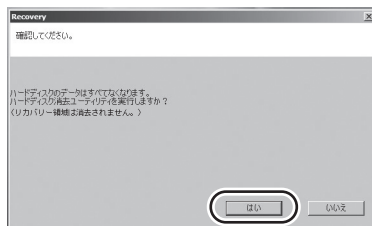

14 [実行する]をクリックする。

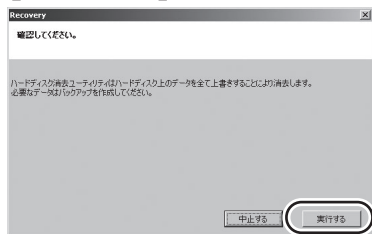

15 再度[実行する]をクリックする。

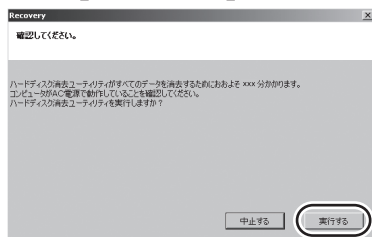

16 [はい]をクリックする。

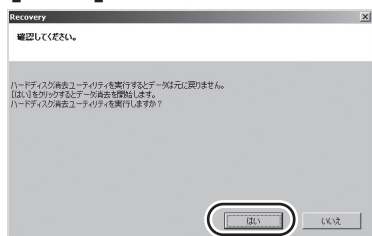

ハードディスクのデータ消去が開始されます。

17 終了のメッセージが表示されたら、[OK]をクリックする。

- パソコンの電源が切れます。
- 何らかの原因で完了できなかった場合は、エラーメッセージが表示されます。



メモ

次の手順でデータをすべて消去することもできます。

- ① 「データをすべて消去する」(➡84ページ) の手順1～4を行う。
- ② **F10**を押して、確認のメッセージが表示されたら、[はい]を選び、**Enter**を押す。セットアップユーティリティが終了し、パソコンが再起動します。
- ③ 「Panasonic」起動画面が消えたとき(スーパーバイザーパスワードまたはユーザーパスワード設定時はパスワード入力後)に**F8**を押し続け、「詳細ブートオプション」画面が表示されたら、指を離す。「詳細ブートオプション」画面が表示されない場合は、修復用領域が破損している可能性があります。そのときは、プロダクトリカバリーDVD-ROMを使ってください。(➡82ページ)
- ④ 「詳細ブートオプション」画面で、**F1**と**F2**を使って[コンピュータの修復]を選び**Enter**を押す。
- ⑤ [次へ]をクリックする。すでに選択されているキーボード以外は指定しないでください。
- ⑥ 「データをすべて消去する」の手順9以降の操作を行う。

パソコンの廃棄・譲渡時におけるハードディスク内のデータ消去について

データ流出のトラブルを回避するためにはハードディスク内に記録されたすべてのデータを、お客様の責任において消去することが非常に重要です。

最近、パソコンは、オフィスや家庭などで、いろいろな用途に使われるようになってきています。これらのパソコンの中にあるハードディスクという記憶装置に、お客様の重要なデータが記録されています。

したがって、そのパソコンを廃棄または譲渡するときには、これらの重要なデータを消去することが必要です。

ところが、このハードディスク内に記録されたデータを消去するというのは、それほど簡単ではありません。

「データを消去する」という場合、一般には次のような操作を行います。

- 「削除」操作を行う
- データを「ごみ箱」に捨てる
- 「ごみ箱を空にする」機能を使ってデータを消す
- ソフトウェアで初期化(フォーマット)する
- 再インストールをして、工場出荷状態に戻す

しかし、これらの操作を行っても、ハードディスク内に記録されたファイルの管理情報が変更されてデータを読み出す処理ができなくなるだけで、本来のデータは残っているという状態にあります。

したがって、データ回復のための特殊なソフトウェアを利用すれば、これらのデータを読み取ることが可能な場合があります。このため、悪意のある人によって、このパソコンのハードディスク内の重要なデータが読み取られ、予期しない用途に利用されるおそれがあります。

消去するためには、専用ソフトウェアあるいはサービス(ともに有償)を利用するか、ハードディスク内のデータを金槌や強い磁気によって物理的・磁氣的に破壊して、読めなくすることを推奨します。

ハードディスク内にお客さまがインストールした市販のソフトウェアを削除せずに本機を譲渡すると、そのソフトウェアのライセンス使用許諾契約に抵触する場合がありますので、ご注意ください。

エラーコードが表示されたら



電源を入れたとき、次のエラーコードやメッセージが表示された場合は、対処の説明に従ってください。

それでも解決できない場合、またはこれら以外のエラーコードやメッセージが表示された場合は、ご相談窓口にご相談ください。

| エラーコード/メッセージ | 対処 |
|---------------------------------------------------------------------------------------------------|------------------------------------------------------------------------------------------------------------------------------------------------------------------------------------------------------------------------------------------------------------------------------------------------------------------------------------------------------------|
| システムCMOS値が正しくありません。 | セットアップユーティリティの設定内容を保持しているメモリーの内容が正しくありません。これは、プログラムなどの意図しない動作により、内容が変更された場合に起こるエラーです。 ● セットアップユーティリティで、デフォルト設定にした後、必要に応じて適切な値に設定し直してください。 ● それでも表示される場合は、データ保持用の内蔵バックアップバッテリーが消耗している可能性があります。ご相談窓口にご相談ください。 |
| システムCMOSのチェックサムが正しくありません。 | |
| 日付と時刻の設定が正しくありません。01/01/2008に設定しました。 | 日付と時刻の設定が正しくありません。 ● セットアップユーティリティの「メイン」メニューで、日付と時刻を正しく設定してください。 ● それでも表示される場合は、データ保持用の内蔵バックアップバッテリーが消耗している可能性があります。ご相談窓口にご相談ください。 |
| エラー ハードディスク保護により、アクセスが禁止されています。 セットアップユーティリティを起動し、正しく設定し直してください。 | ハードディスクへのアクセスが禁止されています。 ● セットアップユーティリティの「セキュリティ」メニューで、[ハードディスク保護]を[無効]に設定してください。 |
| < F2 >キーを押すとセットアップを起動します。 | ● エラー内容をメモした後、 [F2] または [Del] を押してセットアップユーティリティを起動してください。設定を確認し、必要に応じて適切な値に設定し直してください。 |
| Reboot and Select proper Boot device or Insert Boot Media in selected Boot device and press a key | 起動しようとしたフロッピーディスクやハードディスクにOSが正しくインストールされていません。 ● フロッピーディスクドライブに起動できないフロッピーディスクがセットされている場合は、取り出してください。 ● ハードディスクから起動できない場合は、セットアップユーティリティの「情報」メニューでハードディスクが正しく認識されているか確認してください。 ・ 認識されている場合(「xxx GB」と表示)は、再インストールを行ってください。 ・ 認識されていない場合(「なし」と表示)は、ご相談窓口にご相談ください。 ● USBポートに機器を接続している場合は、取り外すか、セットアップユーティリティの「詳細」メニューで[レガシーUSB]を[無効]に設定してください。 |
| Disk error Press any key to restart | |
| 増設RAMモジュールエラーです。 | ● RAMモジュールが正しく取り付けられていません。電源を切り、RAMモジュールが推奨品であることを確認し、正しく取り付け直してください。 |
| 標準RAMのエラーです。 | ● ご相談窓口にご相談ください。 |
| ファンエラーです。 | ● ファンが正しく動作していません。修理窓口へ連絡してください。 |

セットアップユーティリティの起動方法：➡48ページ

アプリケーションソフトの問い合わせ先

本機に付属のアプリケーションソフトが正しく動作しない場合、まず、「『操作マニュアル』」
 「 (アプリケーションソフト)」や各アプリケーションソフトのヘルプを十分にご確認ください。
 インターネットに接続できる場合は、各アプリケーションソフトのメーカーのホームページにある、よくある質問などのサポート情報もご覧ください。ここにも問題解決方法やヒントが記載されていない場合は、お使いのパソコンの状況をご確認のうえ、下記へお問い合わせください。

(2009年1月1日現在)

●i-フィルター (30日お試し版) (⇒89ページ)

●マカフィー・インターネットセキュリティベーシックエディション (デスクトップにが表示されている機種をお使いの場合のみセットアップすることができます)

マカフィー・インフォメーションセンター

| | |
|---------|----------------------------------------------------------------------------------------------------------------------------------------------------------|
| 対応内容 | マカフィー製品購入前のマカフィー製品に関するお問い合わせ |
| サポートページ | マカフィー・サポート http://www.mcafee.com/japan/mcafee/support/ |
| | E-mailによるお問い合わせフォーム http://www.mcafee.com/japan/mcafee/home/info_redirect.asp |
| 電話 | ナビダイヤル  : 0570-010-220 / IP電話、光電話の場合 : 03-5428-1899 |
| 受付時間 | 9:00 ~ 17:00 (土・日・祝祭日を除く) |

マカフィー・カスタマーオペレーションセンター

| | |
|---------|------------------------------------------------------------------------------------------------------------------------------------------------------------------------------------------|
| 対応内容 | 登録方法に関するご相談やお客さま登録情報の変更など |
| サポートページ | マカフィー・サポート http://www.mcafee.com/japan/mcafee/support/ |
| | E-mailによるお問い合わせフォーム http://www.mcafee.com/japan/mcafee/support/mcafee/support/cs_redirect.asp |
| 電話 | ナビダイヤル  : 0570-030-088 / IP電話、光電話の場合 : 03-5428-1792 |
| 受付時間 | 9:00 ~ 17:00 (土・日・祝祭日を除く) |

マカフィー・テクニカルサポートセンター

| | |
|---------|------------------------------------------------------------------------------------------------------------------------------------------------------------------------------|
| 対応内容 | ソフトウェアの操作方法や不具合などの技術的なお問い合わせ |
| サポートページ | マカフィー・サポート http://www.mcafee.com/japan/mcafee/support/ |
| | マカフィー・チャットサポート http://www.mcafee.com/japan/mcafee/support/chat.asp |
| | E-mailによるお問い合わせフォーム http://www.mcafee.com/japan/mcafee/support/supportform_redirect.asp |
| 電話 | ナビダイヤル  : 0570-060-033 / IP電話、光電話の場合 : 03-5428-2279 |
| 受付時間 | 9:00 ~ 21:00 (年中無休) |

(FAXによるお問い合わせは受け付けておりません)

●緑のgooスティック goo 事務局

| | | | |
|--------|----------------------------------------------------|-----|---------------------------------------------------------------|
| 受付時間 | 月～金曜日 10:00 ~ 20:00 (年末年始、祝祭日を除く) | | |
| 電話 | 045-848-4190 (FAXによるお問い合わせは受け付けておりません) | | |
| E-mail | info@goo.ne.jp | Web | http://stick.goo.ne.jp/ |



青少年によるインターネット上の有害サイトへのアクセス防止について

インターネットを利用すると世界中の情報にアクセスすることができますが、中には違法な情報や有害な情報も存在します。次のような情報は、青少年の健全な発育を妨げるだけでなく、青少年による犯罪や財産権侵害、人権侵害などの問題を助長していると考えられています。

- アダルトサイト（ポルノ画像や風俗情報）
- 出会い系サイト
- 暴力残虐画像を集めたサイト
- 他人の悪口やひぼう中傷を載せたサイト
- 犯罪を助長するようなサイト
- 毒物や麻薬情報を載せたサイト

情報を発信する人の表現の自由を奪うことになるため、上述のようなサイトも公開をやめさせることはできません。また、日本では非合法でも、そのWebサイトを発信している国では合法的なものもあります。

有害なインターネット上の情報の受信を自動的に制限する技術が、「フィルタリング」です。これは、情報発信者の表現の自由を尊重しつつ、有害な情報の受信を制限できる有効な手段です。特に青少年がインターネットを利用する家庭では、パソコンにフィルタリング機能を持つソフトウェアをインストールするか、インターネット事業者のフィルタリング・サービスの利用をお勧めします。

本機には、「フィルタリング」機能をサポートするソフトウェアとして「i-フィルター 5.0」30日お試し版が用意されています。デスクトップの（有害サイトから守るiフィルターのセットアップ）をダブルクリックして「i-フィルター 5.0」30日お試し版をインストールすることができます。（デスクトップにが表示されていない機種をお使いの場合は、インストールすることができません。）

「フィルタリング」は、ソフトウェアあるいはサービス事業者によって、「有害サイトブロック」「Webフィルタ」「インターネット利用管理」などと表現される場合もあり、機能や利用条件が異なります。ソフトウェア提供会社あるいは、お客さまが契約されているインターネット事業者に、事前に確認されることをお勧めします。

フィルタリングに関する情報は、社団法人 電子情報技術産業協会のユーザー向け啓発資料「パソコン・サポートとつきあう方法」からも入手できます。

<http://it.jeita.or.jp/perinfo/report/pcsupport/index.html>

（2009年1月1日現在）

●「i-フィルター 5.0」30日お試し版のお問い合わせ先

| | |
|------------|--------------------------------------------------------------------------------------------------|
| 窓口 | デジタルアーツ株式会社 サポートセンター |
| FAQ | http://www.daj.jp/faq/ |
| お問い合わせフォーム | http://www.daj.jp/ask/ |
| E-mail | p-support@daj.co.jp |
| 電話 | 月～金：03-3580-5678（受付時間 10:00～18:00（祝祭日を除く）） 土日祝祭日：0570-00-1334（受付時間 10:00～20:00） （指定休業日を除く） |
| URL | http://www.daj.jp/ |

仕様

日本国内専用

本製品（付属品を含む）は日本国内仕様であり、海外の規格などには準拠していません。Windows® XPにダウングレードした場合の仕様（Windows Vistaとの違い）については、付属の『Windows® XPダウングレードについて』をご覧ください。

● 本体仕様

| 品番 | CF-R8FW1NJR | CF-R8FW1AJR | CF-R8FW1AJP |
|-----------------------------------|--------------------------------------------------------------------------------------------------------------------------------------------------------------------------------------------------------------------------------------------------------------------|-------------|-------------|
| CPU/ 2次キャッシュメモリー | インテル® Core™2 Duo プロセッサー 超低電圧*版 SU9300、オンダイL2 キャッシュ -3 MB* ¹ 、動作周波数 1.20 GHz、フロントサイド・バス800 MHz | | |
| チップセット | モバイルインテル® GS45 Express チップセット | | |
| メインメモリー | 標準 2 GB* ¹ DDR2 SDRAM (最大 4 GB* ¹ * ²) | | |
| 空きスロット数 | 1 | | |
| ビデオメモリー | 最大 797 MB* ¹ /1 GB のメモリーを増設した場合は最大 1309 MB* ¹ /2 GB の メモリーを増設した場合は最大 1551 MB* ¹ (メインメモリーと共用)* ³ | | |
| ハードディスクドライブ* ⁴ | 160 GB (Serial ATA) 上記容量のうち約 8 GB を修復用領域 (リカバリー用データ領域を含む) として使 用 (ユーザー使用不可) | | |
| 表示方式 | 10.4型 TFT カラー液晶 XGA (1024 × 768 ドット) | | |
| 内部LCD表示 | 1024 × 768 ドット : 約 1677 万色* ⁵ | | |
| 外部ディスプレイ 表示* ⁶ | 800 × 600 ドット、1024 × 768 ドット、1280 × 768 ドット、1280 × 1024 ドット、1400 × 1050 ドット、1440 × 900 ドット、1680 × 1050 ドット、1600 × 1200 ドット、1920 × 1080 ドット、1920 × 1200 ドッ ト : 約 1677 万色 | | |
| 本体+外部ディスプレ イ同時表示* ⁶ | 800 × 600 ドット、1024 × 768 ドット : 約 1677 万色* ⁵ | | |
| 無線 LAN | インテル® WiFi Link 5100 IEEE802.11a (W52/W53/W56) /b/g 準拠、 IEEE802.11n ドラフト 2.0 準拠* ⁷ (➡94 ページ) | | |
| LAN* ⁸ | 1000BASE-T/100BASE-TX/10BASE-T | | |
| モデム* ⁹ | データ : 56 kbps (V.90) FAX : 14.4 kbps/ボイス非対応 | | |
| サウンド機能 | PCM 音源 (24ビットステレオ)、インテル® High Definition Audio 準拠、モノ ラルスピーカー | | |
| セキュリティチップ | TPM (TCG V1.2 準拠)* ¹⁰ | | |
| カードスロット | PC カードスロット (TYPE II) × 1 スロット (CardBus 対応、許容電流 3.3 V : 400 mA、5 V : 400 mA) SDメモリーカードスロット* ¹¹ × 1 スロット (SDHCメモリーカード対応/著作 権保護技術対応) | | |
| 拡張メモリースロット* ¹² | DDR2 200 ピン SO-DIMM × 1 スロット (1.8 V/PC2-5300/DDR2 SDRAM) | | |
| インターフェース | USBポート × 2 (USB2.0 × 2)* ¹³ 、モデムコネクタ (RJ-11)* ⁹ 、LAN コネクタ (RJ-45)* ⁸ 、外部ディスプレイコネクタ (アナログ RGB ミニ Dsub 15ピン)、ミニポートリプリケータコネクタ (専用 50ピン)、マイク 入力端子 (ステレオミニジャック M3 (プラグインパワー対応))* ¹⁴ 、オーディオ 出力端子 (ステレオミニジャック M3) | | |
| キーボード/ ポインティングデバイス | OADG 準拠キーボード (85キー)、キーピッチ : 17 mm (横) / 14.3 mm (縦) (一部キーを除く) / ホイールパッド | | |
| 電源 | ACアダプターまたはバッテリーパック | | |
| ACアダプター* ¹⁵ | 入力: AC 100 V ~ 240 V、50 Hz/60 Hz、出力: DC 16 V、2.8 A、電源コー ドは 100 V 専用 | | |

| 品番 | CF-R8FW1NJR | CF-R8FW1AJR | CF-R8FW1AJP |
|------------------------------------------------------------------------------------------------------------------------------|------------------------------------------------------------------------------------------------------|-------------|-------------|
| バッテリーパック | 7.2 V (Li-ion)、公称容量 5.8 Ah/定格容量 5.4 Ah | | |
| バッテリー駆動時間 ^{*16} | 約8時間(バッテリーのエコノミーモード(ECO)無効時) | | |
| バッテリー充電時間 ^{*17} | 約4.5時間(電源オフ時) / 約5.5時間(電源オン時) | | |
| 消費電力/ エネルギー消費効率 ^{*18} | 最大約45 W ^{*19} / 2007年度基準 I区分0.00030 (社)電子情報技術産業協会 情報処理機器 高調波電流抑制対策実行計画書に基づく定格入力電力値: 27 W | | |
| 外形寸法 | 幅229 mm×奥行き187 mm×高さ29.4 mm/42.5 mm(前部/後部)突起部除く | | |
| 質量 ^{*20} | 約0.93 kg | | |
| 使用環境条件 | 温度: 5℃~35℃ 湿度: 30% RH ~ 80% RH(結露なきこと) | | |
| OS ^{*21} | Windows Vista [®] Business with Service Pack 1 正規版(Windows [®] XPダウングレード権含む) | | |
| Microsoft [®] Office Personal 2007 with Microsoft [®] Office PowerPoint [®] 2007 (Service Pack 1) | 導入済み | — | |

○: セットアップ済み/セットアップ不要
■: セットアップが必要

● 導入済みソフトウェア^{*21}





| こんなときに使う | | アプリケーション名 | お買い上げ時の状態 |
|--------------------|---------------------------|-------------------------------------------------------------|------------------|
| インターネット/ ネットワーク | ホームページを見る | Microsoft [®] Internet Explorer 7.0 | ○ |
| | インターネットで検索する | 緑のgoo スティック | ○ |
| | ネットワークを簡単に切り替える | ネットセレクター 2 | ○ |
| | 無線の電源/IEEE802.11a設定を切り替える | 無線切り替えユーティリティ | ○ |
| セキュリティ | セキュリティを設定する | セキュリティ設定ユーティリティ | ○ |
| | ウイルス対策をする | マカフィー・インターネットセキュリティベーシックエディション | ■ ^{*22} |
| | 有害サイトへのアクセスを防止する | i-フィルター 5.0 (30日お試し版) | ■ ^{*23} |
| | 内蔵セキュリティチップ(TPM)を使って暗号化する | Infineon TPM Professional Package V3.5 | ■ ^{*24} |
| PDFファイル | PDFファイルを見る | Adobe Reader | ○ |
| バッテリー | バッテリー残量表示を補正する | バッテリー残量表示補正ユーティリティ | ○ |
| ホイールパッド | ホイールパッドをより使いやすくする | ホイールパッドユーティリティ | ○ |
| キーボード | テンキーモードを知らせる | NumLock お知らせ | ○ |
| | Fnキーをより使いやすくする | Hotkey 設定 | ○ |
| | | Fn Ctrl 機能入れ換えユーティリティ | ■ ^{*25} |
| 電源プラン/ 省電力 | 電源プランの切り替えや省電力の設定をする | Panasonic 電源プラン拡張ユーティリティ | ○ |
| 音楽/動画 | 音楽や動画を再生する | Microsoft [®] Windows [®] Media Player 11 | ○ |
| | 動画を編集する | Microsoft [®] Windows [®] Movie Maker 6.0 | ○ |

| こんなときに使う | | アプリケーション名 | お買い上げ時の状態 |
|----------------|----------------------------------------|-------------------------------------|-----------|
| 周辺機器 | USBキーボード接続時にテンキーモードに切り替える | USBキーボードヘルパー | ■※26 |
| | USBマウス接続時にホイールパッドを無効にする | USBマウスヘルパー | ■※27 |
| | 外部ディスプレイ接続時、拡張デスクトップモードをより使いやすくする | ディスプレイヘルパー | ■※28 |
| | 無線で液晶プロジェクターに画面を映す | Wireless Manager mobile edition 5.5 | ■※29 |
| 画面 | 虫めがねのように画面の一部を拡大表示する | ズームビューアー | ○ |
| パソコンの設定変更/状態確認 | ホームページの更新情報/バッテリーやハードディスクに関する情報などを表示する | PC情報ポップアップ | ○ |
| | パソコンの使用状態を確認する | PC情報ビューアー | ○ |
| | パソコンの各種設定をする | Aptio セットアップユーティリティ | ○ |
| | ハードウェアを診断する | PC-Diagnostic ユーティリティ※30 | ○ |
| 廃棄や譲渡時 | ハードディスクのデータを消去する | ハードディスクデータ消去ユーティリティ※31 | ○ |

- DirectX 10
- Microsoft® .NET Framework 3.0

★ 既存のインテル低電圧版に比べて、さらに電圧レベルを低下。

- ※1 1 MB = 1,048,576 バイト。1 GB = 1,073,741,824 バイト。
- ※2 メインメモリーと合わせて 4 GB に増設した場合、32 ビット OS の仕様により、実際に使用できるメモリーサイズは小さくなります (3.4 GB ~ 3.5 GB)。
Windows Vista の場合、ウェルカムセンターの画面などでは 4 GB と表示されますが、これは搭載されているメモリーサイズを示しています。
- ※3 本機の動作状況により、メインメモリーの一部が自動的に割り当てられます。サイズを設定しておくことはできません。
ビデオメモリーのサイズは OS により割り当てられます。
- ※4 1 GB = 1,000,000,000 バイト。OS または一部のアプリケーションソフトでは、これよりも小さな数値で GB 表示される場合があります。
- ※5 グラフィックアクセラレーターのディザリング機能を使用して約 1677 万色表示を実現しています。
- ※6 パソコン本体の外部ディスプレイコネクタは、パソコン用外部ディスプレイを接続するためのコネクタです。外部ディスプレイによっては、正しく表示できない場合があります。また、家庭用のテレビを外部ディスプレイとしてお使いの場合は、テレビに付属の取扱説明書で対応解像度をご確認ください。
- ※7 本機と通信するには、W52/W53/W56 のいずれかに対応した無線 LAN アクセスポイントをお使いください。IEEE802.11n ドラフト 2.0 準拠モードで通信するには、本モードに対応した無線 LAN アクセスポイントが必要です。
また、本機および無線 LAN アクセスポイントの暗号化設定を AES に設定する必要があります。詳しくは無線 LAN アクセスポイントのメーカーにお問い合わせください。
- ※8 コネクタの形状によっては使用できないものがあります。伝送速度は、理論上の最大値であり、実際のデータ伝送速度を示すものではありません。使用環境により変動します。
- ※9 モデムは一般電話回線専用です。56 kbps はデータ受信時の理論値です。データ送信時は 33.6 kbps が最大速度です。
- ※10 お使いになるには Infineon TPM Professional Package をセットアップする必要があります (→ 『操作マニュアル』「 (セキュリティ)」の「データを暗号化する」)。
- ※11 High Speed Mode に対応。High Speed メモリーカードによる Windows Ready Boost 機能に対応しています。
容量 32GB までの当社製 SD メモリーカードおよび SDHC メモリーカードの動作を確認済み。
すべての SD 機器との動作を保証するものではありません。
- ※12 従来の機種 (CF-R7/CF-R6/CF-R5 など) で採用していた 172 ピンのマイクロ DIMM は使用できません。
- ※13 USB 対応のすべての周辺機器の動作を保証するものではありません。
- ※14 コンデンサ型ステレオマイクロホンをお使いください。

- ※15 本製品は一般家庭用の電源コードを使用するため、AC100 Vのコンセントに接続して使用してください。(➡13ページ)
- ※16 「JEITAバッテリー動作時間測定法 (Ver.1.0)」による駆動時間。バッテリー駆動時間は動作環境・液晶の輝度・システム設定により変動します。バッテリーのエコノミーモード (ECO) 有効に設定しているときの駆動時間は、無効時の約8割になります。
- ※17 バッテリー充電時間は動作環境・システム設定により変動します。完全放電したバッテリーを充電すると時間がかかる場合があります。
- ※18 エネルギー消費効率とは、省エネ法で定める測定方法により測定された消費電力を省エネ法で定める複合理論性能で除したものです。
- ※19 パソコンの電源が切れていて、バッテリーが満充電や充電していないときはパソコン本体で約0.7 Wの電力を消費します。スリープ状態/休止状態でのバッテリー残量保持期間は、「電源を入れる/切る」をご覧ください(➡31ページ)。
ACアダプターをパソコン本体に接続していなくても、電源コンセントに接続したままにしていると、ACアダプター単体で最大0.3 Wの電力を消費します。
- ※20 平均値。各製品で質量が異なる場合があります。
- ※21 お買い上げ時にインストールされているOS、ハードディスクリカバリー機能または本機に付属のプロダクトリカバリー DVD-ROMを使ってインストールしたOSのみサポートします。
OSのWindows® XPダウングレードについては、付属の『Windows® XPダウングレードについて』をご覧ください。
- ※22 デスクトップの「マカフィーウイルススキャンのセットアップ」をダブルクリックしてセットアップしてください。ウイルススキャン機能のみが搭載されています。その他の機能はインターネットからダウンロードしてご利用いただけます。
ご利用前にユーザー登録が必要です。ユーザー登録をすると、DAT (ウイルス定義ファイル) のアップデートサービスやその他ユーザーサポートがご利用いただけます。90日の試用期間終了後、引き続きご利用になる場合は、表示されたメッセージに従って、有償契約をお申し込みください。
- ※23 デスクトップの「有害サイトから守るiフィルター」のセットアップ」をダブルクリックしてセットアップしてください。
- ※24 お使いになるにはセットアップが必要です(➡『操作マニュアル』 (セキュリティ)の「データを暗号化する」)。
- ※25 「C:\util\setfnctrl」フォルダー内の[setup]を右クリックし、[管理者として実行]をクリックしてセットアップしてください。
- ※26 「C:\util\ukbhelp」フォルダー内の[setup]を右クリックし、[管理者として実行]をクリックしてセットアップしてください。
- ※27 「C:\util\umouhelp」フォルダー内の[setup]を右クリックし、[管理者として実行]をクリックしてセットアップしてください。
- ※28 「C:\util\disphelp」フォルダー内の[setup]を右クリックし、[管理者として実行]をクリックしてセットアップしてください。
- ※29 ワイヤレス投写用アプリケーションソフト (当社製液晶プロジェクター TH-LB20NT/TH-LB30NT/TH-LB50NT/TH-LB55NT/TH-LB60NT/PT-FW100NT/PT-F100NT/PT-F200NT/PT-F300NT/PT-FW300NT/PT-LB51NT/PT-LB75NT/PT-LB80NT/PT-LW80NTとワイヤレス接続するときに使います)。
デスクトップの「Wireless Manager mobile editionのセットアップ」アイコンをダブルクリックしてセットアップしてください。
詳しくは『操作マニュアル』 (周辺機器)の「プロジェクターを使う」をご覧ください。
- ※30 起動方法は「ハードウェアを診断する」(➡73ページ)をご覧ください。この機能には(株)ウルトラエックスの技術を使用しています。
- ※31 修復用領域 (WinRE) 上で実行するユーティリティ (実行できない場合は、プロダクトリカバリー DVD-ROMから実行してください)。

●無線LAN

| | |
|----------------------|------------------------------------------------------------------------------------------------------------------------------------------------------------------------------------------------------------------------------------------------------------------------------------------------------------------------------------------------------------------------------------------------------------------------------------------------------------------------------------------------------------------------------------------------------------------------------------------------------|
| データ転送速度 (規格値) *32 | IEEE802.11a : 54/48/36/24/18/12/9/6 Mbps IEEE802.11b : 11/5.5/2/1 Mbps IEEE802.11g : 54/48/36/24/18/12/9/6 Mbps IEEE802.11n 送信 20MHz時 : 6.5/13/19.5/26/39/52/58.5/65 Mbps 20MHz、Short GI有効時 : 7.2/14.4/21.7/28.9/43.3/57.8/65/72.2 Mbps 40MHz時 : 13.5/27/40.5/54/81/108/121.5/135 Mbps 40MHz、Short GI有効時 : 15/30/45/60/90/120/135/150 Mbps 受信 20MHz時 : 13/26/39/52/78/104/117/130 Mbps 20MHz、Short GI有効時 : 14.4/28.9/43.3/57.8/86.7/115.6/130/ 144.4 Mbps 40MHz時 : 27/54/81/108/162/216/243/270 Mbps 40MHz、Short GI有効時 : 30/60/90/120/180/240/270/300 Mbps |
| 準拠規格 | ARIB STD-T66/ARIB STD-T71 IEEE802.11a (W52/W53/W56)、IEEE802.11b、IEEE802.11g、 IEEE802.11n ドラフト2.0 *33 (無線LAN 標準プロトコル) |
| 伝送方式 | OFDM 方式、DS SS 方式 |
| 有効距離*34 | IEEE802.11a : 見通し約 30 m IEEE802.11b/g/n ドラフト2.0 : 見通し約 50 m (アクセスポイントとの通信時) |
| 使用無線チャンネル | インフラストラクチャ通信モード : IEEE802.11a/n ドラフト2.0 : 36/40/44/48チャンネル (W52) 52/56/60/64チャンネル (W53) 100/104/108/112/116/120/124/ 128/132/136/140チャンネル (W56) IEEE802.11b/g/n ドラフト2.0 : 1 ~ 13チャンネル ad hoc 通信モード : IEEE802.11b/g : 1 ~ 11 チャンネル |
| RF周波数帯域 | 2.4 GHz 帯域 (2.4 GHz ~ 2.4835 GHz) 5 GHz 帯域 (5.15 GHz ~ 5.35 GHz、5.47 GHz ~ 5.725 GHz) *35 |

*32 無線LAN規格の理論上の最大値であり、実際のデータ転送速度を示すものではありません。

表示の数値は、本機と同等の構成を持った機器と通信を行ったときの理論上の最大値であり、実際のデータ転送速度を示すものではありません。

| |
|-----------------|
| IEEE802.11b/g |
| IEEE802.11a |
| W52 W53 W56 |

*33 IEEE802.11n ドラフト2.0 準拠の表記は、他のIEEE802.11n ドラフト対応製品との接続性を保証するものではありません。

*34 有効距離は、電波環境、障害物、設置環境などの周囲条件や、アプリケーションソフト、OSなどの使用条件によって異なります。

*35 IEEE802.11a (5.2GHz/5.3GHz帯無線LAN/W52、W53) を使って屋外で通信を行うことは、電波法で禁止されています。無線LANの電源がオンの状態で本機を屋外で使用する場合は、あらかじめIEEE802.11aを無効に設定しておいてください。

●本機のもデムは次の国または地域の規格に準拠しています。

アイスランド、アイルランド、アメリカ、アラブ首長国連邦、アルゼンチン、アンドラ、イギリス、イスラエル、イタリア、インド、インドネシア、ウクライナ、ウルグアイ、エクアドル、エストニア、エジプト、オーストラリア、オーストリア、オランダ、カナダ、韓国、キプロス、ギリシャ、クウェート、クロアチア、サウジアラビア、サンマリノ、シンガポール、スイス、スウェーデン、スペイン、スリランカ、スロバキア、スロベニア、台湾、チェコ、チリ、中国、デンマーク、ドイツ、トルコ、日本、ニュージーランド、ノルウェー、パキスタン、バチカン市国、パラグアイ、ハンガリー、フィリピン、フィンランド、ブラジル、フランス、ブルガリア、ブルネイ、ペルー、ベルギー、ベネズエラ、ポーランド、ポルトガル、ホンジュラス、香港、マルタ、マレーシア、南アフリカ共和国、モナコ、モロッコ、ラトビア、リトアニア、リヒテンシュタイン、ルーマニア、ルクセンブルク、ロシア

(2009年1月1日現在)

電源プラン一覧

| 電源プランの名前 | 省電力効果のレベル (●の数が多ければほど省電力の効果が あります) | 特徴 | 利用シーン |
|------------------------|------------------------------------------|---------------------------------------------------------------------------------------------|-------------------------------------|
| パナソニックの電源管理(省電力) | ●●●●● | ACアダプター接続時もバッテリーで使用時も、工場出荷時に用意されている電源プランの中で最も消費電力を節約します。 | パソコンの処理速度を抑えても、消費電力を節約したいときに適しています。 |
| パナソニックの電源管理(放熱優先) | ●●●● | バッテリーで本機を使用しているときは、バッテリーの駆動時間が長くなります。パソコンの処理速度を抑えて、冷却ファンを高速に回転させることで本体の発熱を抑えます。 | 使用中に本体が熱いと感じたとき(発熱を下げたいとき)に適しています。 |
| パナソニックの電源管理(モバイル) | ●●● | バッテリーで本機を使用しているときは消費電力を節約します。ACアダプターを接続すると、パソコンの処理速度を優先します。 | 出張や外出などで、パソコンを持ち歩くことが多いときに適しています。 |
| 省電力 | ●●● | パフォーマンスを抑えて消費電力を節約します。 バッテリーの駆動時間を長くすることができます。 | アプリケーションソフトや周辺機器をあまり使わないときには適しています。 |
| パナソニックの電源管理(標準) | ●● | 必要に応じて消費電力を増やしたり節約したりします。工場出荷時は、この電源プランに設定されています。 | 通常の使用時に適しています。 |
| バランス | ● | 必要に応じて消費電力を増やしたり節約したりします。 [パナソニックの電源管理(標準)]とは、[ワイヤレスアダプタの設定]などが異なります。 | 通常の使用時に適しています。 |
| パナソニックの電源管理(プレゼンテーション) | ● | 操作をしない状態が続いてもハードディスクやディスプレイの電源が切れず、スクリーンセーバーも起動しない設定です。また、冷却ファンの回転を低速に設定し、冷却ファンの音を小さくしています。 | 会議などでプレゼンテーションを行うときに適しています。 |
| 高パフォーマンス | 省電力の効果なし | パソコンの処理速度を優先します。消費電力は多くなります。 | アプリケーションソフトや周辺機器を頻繁に使うときに適しています。 |

工場出荷時の設定でお使いになった場合の省電力レベルや特徴を説明しています。
省電力効果のレベルは動作環境などにより変動します。

電源プラン一覧

電源プランを切り替える

- 1 画面右下の通知領域のをクリックする。
- 2 表示されたメニューから、設定したい電源プランをクリックする。
現在設定されている電源プランにチェックマークが付いています。
メニューに表示される電源プランは最大18個です。

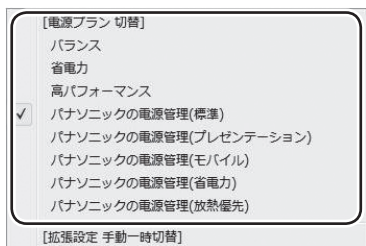

- 3 電源プランの変更内容を確認し、[OK]をクリックする。

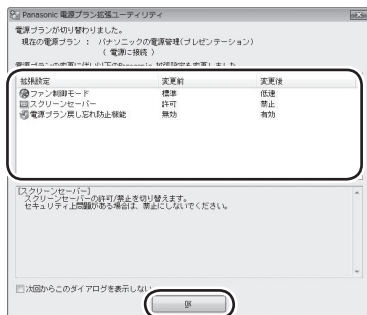

- 4 電源プラン戻し忘れ防止機能の設定画面が表示された場合は、一定時間後に前回(切り替え前)の電源プランに戻すかどうかを選択し、[OK]をクリックする。

Panasonic電源プラン拡張の詳細設定

電源プランを構成する省電力機能には、Windowsにあらかじめ用意されている機能と、パナソニックが独自に追加した機能(Panasonic電源プラン拡張)の2種類があります。次の手順で、Panasonic電源プラン拡張の機能を変更することができます。状況に応じて変更してください。

メモ

- この方法で設定した内容は、電源プランに関連づけられます。電源プランを切り替えると、設定した内容に切り替わります。

- 1 画面右下の通知領域のをクリックする。
- 2 [拡張設定編集]をクリックする。
- 3 電源プランの名前をクリックし、設定したい電源プランをクリックする。
現在の電源プランには[アクティブ]と表示されています。

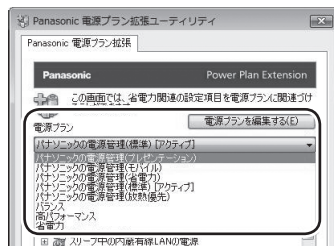

- 4 設定する項目(拡張設定)をダブルクリックし、設定を変更する。

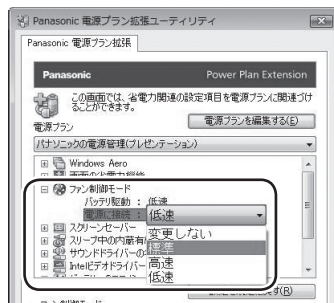

[電源プランが変更されたとき、拡張設定の変更を通知する]をクリックしてチェックマークを外すと、電源プランが切り替わったときに切り替わったことをお知らせする画面は表示されません。

- 5 設定が終わったら[OK]または[適用]をクリックする。
[設定を既定に戻す]をクリックすると、選択されている電源プランのすべての項目が工場出荷時の設定に戻ります。

ソフトウェア使用許諾書

| | | |
|------|------------|----------------------------------------------------------------------------------------------------------------------------------------------------|
| 第1条 | 権利 | お客さまは、本ソフトウェア（パソコン本体に内蔵のハードディスク、付属のマニュアルやCD-ROM/DVD-ROMなどに記録または記載された情報のことをいいます）の使用権を得ることはできますが、特許権、著作権またはその他一切の権利は弊社が所有するものであり、お客さまに移転するものではありません。 |
| 第2条 | 第三者の使用 | お客さまは、有償あるいは無償を問わず、本ソフトウェアおよびコピーしたものを第三者に譲渡あるいは使用させることはできません。 |
| 第3条 | コピーの制限 | 本ソフトウェアのコピーは、保管（バックアップ）を目的とした1回に限定されます。 |
| 第4条 | 使用パソコン | 本ソフトウェアは、本パソコン1台での使用とし、他のパソコンで使用することはできません。 |
| 第5条 | 解析、変更または改造 | 本ソフトウェアの解析、変更または改造などを行わないでください。お客さまの解析、変更または改造により、万一何らかの欠陥またはお客さまに対する損害が生じたとしても弊社および販売店などは一切の保証・責任を負いません。 |
| 第6条 | アフターサービス | お客さまが使用中、本ソフトウェアに不具合が発生した場合、弊社窓口まで電話または文書でお問い合わせくだされば、お問い合わせの不具合に関して、弊社が知り得た内容の誤り（バグ）や使用方法の改良など必要な情報をお知らせいたします。 |
| 第7条 | 免責 | 本ソフトウェアに関する弊社および販売店などの責任は、上記第6条に限りです。本ソフトウェアのご使用にあたり生じたお客さまの損害および第三者からのお客さまに対する請求については、弊社および販売店などに故意または重過失がない限り、弊社および販売店などはその責任を負いません。 |
| 第8条 | 合意管轄 | 本ソフトウェアの使用に関して、訴訟の必要が生じた場合、お客さまおよび弊社は弊社の本社所在地を管轄する裁判所に対してのみ訴えを提起することができるものとします。 |
| 第9条 | 準拠法 | 本ソフトウェアの使用はあらゆる面において日本国の法律に支配され、かつそれに従って解釈されるものとします。 |
| 第10条 | 輸出管理 | お客さまが本ソフトウェアを日本国外に持ち出される場合、国内外の輸出管理に関連する法規を順守してください。 |

修理依頼表

(この用紙をコピーしてご依頼内容をご記入のうえ、保証書とともに、修理されるパソコンに添付していただきますようお願いいたします。)

日ごろはパナソニック製品をご愛顧いただき、まことにありがとうございます。
修理のためにお客さまの商品をお預かりさせていただくにあたり、次の内容についてご承諾のうえ、必要事項のご記入をお願いいたします。

「パソコンの修理をご要望されるお客さまへのお願い」

1. データをバックアップのうえ消去してください ※障害により操作できない場合は、そのままお預かりします。

お客さまよりお預かりいたしますパソコンの取り扱いには細心の注意をしておりますが、ハードディスク内にデータが残っていた場合、運送途中、もしくは弊社での修理のためにハードディスク内のデータが消えることがあります。また、状況によっては、パソコン運送中におけるハードディスク内のデータ紛失・漏えいなどが生じることも考えられます。このような場合、弊社は一切の責任を負うことはできませんので、あらかじめご了承くださいませようお願いいたします。

したがって、常日ごろから定期的にハードディスク内のデータのバックアップをお取りいただきますとともに、修理に出される前には万が一に備え、お客さまご自身にて必要なデータのバックアップをお取りいただいたうえで消去することをお願いいたします。

内蔵セキュリティチップ(TPM)をお使いの場合は、『内蔵セキュリティチップ(TPM) ご利用の手引き』をご覧ください。

2. ハードディスクの初期化についてご確認ください

お預かりいたしますパソコンの故障状況によりましては、修理のためハードディスクを初期化することが必要になる場合があります。この初期化について、次のとおり、お客さまのご同意の確認をさせていただきますので、ご記入いただけますようご協力をお願いいたします。

なお、初期化により、ハードディスク内に記録されているお客さまのすべてのデータおよびソフトウェアが消去されますことをご了承ください。

3. パスワードを解除しておいてください

症状を確認することができるように、起動時のパスワードとハードディスク保護を無効にしておいてください。

ご依頼日: 20 年 月 日

| | | | |
|-------------|--------------|----------|-------|
| フリガナ お名前 | 電話番号 () - | | |
| | FAX 番号 () - | | |
| ご住所 〒 | | | |
| 商品品番 | (製造番号:) | お買い求め年月日 | 年 月 日 |
| お買い求めの販売店名 | 電話番号 () - | | |

●故障内容を教えてください: 以下に✓を入れてください

起動しない 画面が表示されない エラー画面が表示される その他

●具体的な故障内容をご記入ください

①どのような症状ですか(できるだけ詳しくご記入ください)

②その症状はどんな操作をしたときに起こりますか

③症状の発生頻度を教えてください: 以下に✓を入れてください

常時 日に数回 週に数回 不定期に 過去に発生した

●ハードディスク内のデータのバックアップおよびそのデータの消去はお済みですか: 以下に✓を入れてください

実施した 実施していない(上記のお願い事項1.をご確認ください)

●ハードディスクの初期化について: 以下に✓を入れてください

同意する 同意しない(修理することができず、そのままご返却させていただく場合があります)

●有償修理のお客さまへ(無料修理のお客さまは記入不要です)

修理限度額: 以下に✓を入れてください

なし 3万円(税込み) 以下 5万円(税込み) 以下 8万円(税込み) 以下 ____万円(税込み) 以下

ハードディスク内のデータについて

【パソコンの障害やお客さまにてハードディスク内のデータ消去ができない場合に適用】

パソコンの修理を行う際、症状確認・解析などでハードディスク内のデータファイルを必要最低限の範囲で開くことや、ハードディスクを交換することがございます。これらハードディスク内のデータはお客さまの秘密情報として適切な管理を行い、第三者に開示、漏えい、公表することはありません。

さくいん

この項目は、画面で見る『操作マニュアル』の「索引・用語集」をご覧ください。

デスクトップの『操作マニュアル』をダブルクリックしてください。

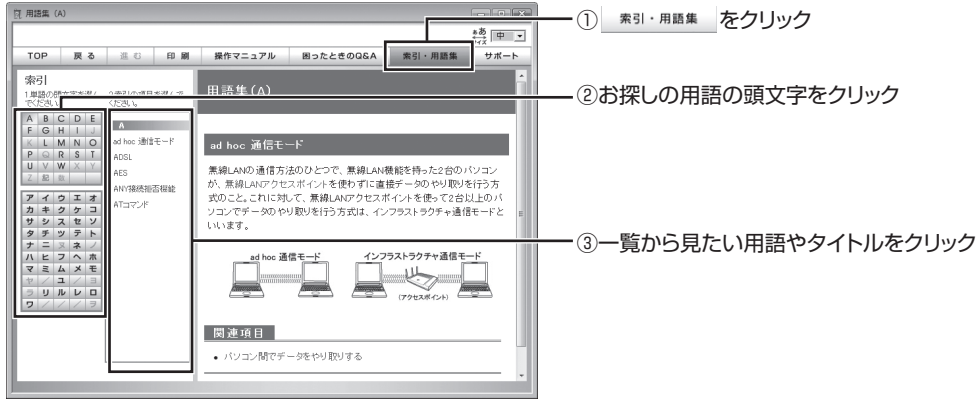

| | | | |
|--------------------------|-----------|----|---|
| A | | | |
| ad hoc 通信モード | | | ☞ |
| ADSL | | | ☞ |
| AES | | | ☞ |
| ANY 接続拒否機能 | | | ☞ |
| AT コマンド | | | ☞ |
| B | | | |
| BIOS | | | ☞ |
| C | | | |
| Caps Lock ランプ | 27, | | ☞ |
| CATV | | | ☞ |
| D | | | |
| DDR2 SDRAM | | | ☞ |
| DEP 機能 | | | ☞ |
| E | | | |
| EFS | | | ☞ |
| ESS-ID | | | ☞ |
| F | | | |
| FLASH カード | | | ☞ |
| Fn キー | | | ☞ |
| FREESPOT | | | ☞ |
| G | | | |
| Gigabit LAN | | | ☞ |
| H | | | |
| Hotkey 設定 | | | ☞ |
| I | | | |
| IEEE802.11a | | | ☞ |
| IEEE802.11b | | | ☞ |
| IEEE802.11g | | | ☞ |
| IEEE802.11n | | | ☞ |
| IEEE802.1x | | | ☞ |
| i-フィルター | | 89 | |
| L | | | |
| LAN | | | ☞ |
| M | | | |
| MAC アドレス | | | ☞ |
| Microsoft Update | | | ☞ |
| MP3 | | | ☞ |
| MPEG | | | ☞ |
| N | | | |
| NTFS | | | ☞ |
| NumLock | | | ☞ |
| NumLock ランプ | 27, | | ☞ |
| O | | | |
| Outlook Express | | | ☞ |
| P | | | |
| Panasonic 電源プラン拡張ユーティリティ | | | ☞ |
| PC-Diagnostic ユーティリティ | | 73 | |
| PC カード | | | ☞ |
| PC 情報ビューアー | | | ☞ |
| PC 情報ポップアップ | | | ☞ |
| Q | | | |
| Q&A | | 62 | |

R

RAMモジュール 45,

RSS

S

ScrLkランプ 27,

SDメモリーカード

 状態表示ランプ 27

SDHCメモリーカード

SRAMカード

SSID

T

TKIP

TPM

U

USB

USBキーボードヘルパー

USB省電力設定変更ユーティリティ

USBマウスヘルパー

W

Webページ

WEP

Windows ファイアウォール

Windows フォトギャラリー

Windows メール

Windows Aero

Windows Defender

Windows ReadyBoost

Windows Update

Wireless Manager mobile edition

WPA

ア

アイコン

アカウント

アクセスポイント

アドウェア

アドレス帳

アプリケーションソフト

暗号化

安全上のご注意 11

イ

インターネット

ウ

ウイルス

エ

エコノミーモード(ECO) 41

エコノミーモード(ECO) ランプ ... 27,

エラーコード 87

オ

お気に入り

お手入れ 19

音声出力 34,

音声出力のオン/オフ 34

音量調整 24

カ

解像度

外部ディスプレイ

拡大表示

拡張デスクトップ

キ

キーボード

機種依存文字

休止状態 42,

ク

駆動時間 40, 90,

クリック

ケ

ケーブルテレビ

コ

コーデック

ご相談窓口 61

コンピューターウイルス

サ

再インストール 78,

シ

システム回復オプション 76

修理依頼表 98

仕様 90

状態表示ランプ

所在地情報

署名

ス

- スーパーバイザーパスワード..... 54, 56,
- ズームビューアー.....
- 数字.....
- スクリーンセーバー.....
- スクロール.....
- スパイウェア.....
- スリープ状態..... 42,

セ

- セーフモード.....
- セキュリティ設定ユーティリティ..... 36,
- セキュリティセンター.....
- セットアップユーティリティ..... 48,

ソ

- 操作マニュアル..... 23
- 増設メモリー..... 45,
- ソフトウェア使用許諾書..... 97

タ

- タイトルバー.....
- タスクバー.....
- タップ.....
- ダブルクリック.....
- ダブルタップ.....

チ

- チャンネル.....

ツ

- 通知領域.....

テ

- データ実行防止機能.....
- データ消去..... 84
- ディザリング.....
- ディスプレイ.....
- 明るさ調整..... 29
- 切り替え..... 34
- ディスプレイヘルパー.....
- デバイス.....
- デュアルディスプレイ.....
- テンキーモード.....
- 電源状態表示ランプ..... 27,
- 電源プラン..... 95,
- 電子メール.....
- 電話回線.....

ト

- 同時表示.....
- ドライバー.....
- ドラッグ.....

ナ

- 内蔵セキュリティチップ (TPM)
- 内部LCD

ニ

- 日本語入力.....

ネ

- ネットセレクター 2.....
- ネットワークキー.....
- ネットワークブリッジ.....

ハ

- バーチャルスクロール.....
- パーティション..... 59,
- ハードウェアの診断..... 73
- ハードディスク状態表示ランプ..... 27,
- ハードディスクの復元..... 76
- ハードディスク保護.....
- ハイブリッドスリープ
- パスワード.....
- バックアップ.....
- バッテリー.....
- バッテリー残量表示補正ユーティリティ.....
- バッテリー状態表示ランプ..... 27,
- バッテリー等の上手な使い方..... 23
- バッテリーのエコノミーモード (ECO) ... 41
- ハブ.....

ヒ

- 表示先の切り替え..... 34,
- 標準ユーザー.....

フ

- ファイアウォール.....
- 復元.....
- フラットパッド.....
- プリンター.....
- ブロードバンド.....
- プロジェクター.....
- プロダクトリカバリー DVD 21
- フロッピーディスク.....
- プロトコル.....
- プロバイダー.....

さくいん

へ

ペイント…………… 

ほ

ホイールパッド…………… 32, 

ホットスポット…………… 

ポップアップウィンドウ…………… 

ま

マウス…………… 

マカフィー・インターネットセキュリティ
ベーシックエディション …… 88, 

マルウェア…………… 

み

右クリック…………… 

緑のgooスティック …… 

ミニポートリプリケータ …… 26, 

む

無線LAN …… 

め

メール…………… 

メニューバー…………… 

メモリー…………… 

も

モジュラーケーブル…………… 

モデム…………… 

よ

ユーザーアカウント…………… 

ユーザーパスワード…………… 54, 56, 

り

リジューム…………… 

リフレッシュレート…………… 

る

ルーター…………… 

れ

レガシー USB …… 53

レガシー USB 対応 …… 

ろ

ログオフ…………… 

ログオン…………… 

わ

ワイヤレスLAN …… 

- Microsoftとそのロゴ、Windows、Windows Vista、Windowsロゴ、Outlookは、米国Microsoft Corporationの米国およびその他の国における登録商標です。
- Intel、Intel Core、インテルは、米国Intel Corporationの商標または登録商標です。

- SDHCロゴは商標です。



- Adobe、Adobeロゴ、Adobe Readerは、Adobe Systems Incorporated (アドビシステムズ社)の商標です。
 - McAfee、VirusScan およびマカフィーは米国法人McAfee, Inc. またはその関係会社の登録商標です。
 - 「i-フィルター」はデジタルアーツ株式会社の登録商標です。
 - ホイールパッドは、パナソニック株式会社の登録商標です。
- その他の製品名は一般に各社の商標または登録商標です。

重要なお知らせ

- お客さまの使用誤り、その他異常な条件下での使用により生じた損害、および本機の使用または使用不能から生ずる付随的な損害について、当社は一切責任を負いません。
- 本機は、医療機器、生命維持装置、航空交通管制機器、その他人命にかかわる機器/装置/システムでの使用を意図しておりません。本機をこれらの機器/装置/システムなどに使用され生じた損害について、当社は一切責任を負いません。
- お客さままたは第三者が本機の操作を誤ったとき、静電気などのノイズの影響を受けたとき、または故障/修理のときなどに、本機に記憶または保存されたデータなどが変化/消失するおそれがあります。大切なデータおよびソフトウェアを思わぬトラブルから守るために、「使用上のお願い」(➡16～21ページ)の内容に注意してください。

- 本書の内容に関しましては、事前に予告なしに変更することがあります。
- 本書の内容の一部またはすべてを無断転載することを禁止します。
- 落丁、乱丁はお取り換えします。
- 本書のサンプルで使われている氏名、住所などは架空のものです。
- 本書のイラストや画面は一部実際と異なる場合があります。

この装置は、情報処理装置等電波障害自主規制協議会(VCCI)の基準に基づくクラスB情報技術装置です。この装置は、家庭環境で使用することを目的としていますが、この装置がラジオやテレビジョン受信機に近接して使用されると、受信障害を引き起こすことがあります。取扱説明書に従って正しい取り扱いをしてください。

本装置は、社団法人 電子情報技術産業協会の定めたパーソナルコンピューターの瞬時電圧低下対策規格を満足しております。しかし、本規格の基準を上回る瞬時電圧低下に対しては、不都合が生じる場合があります。(社団法人電子情報技術産業協会のパーソナルコンピューターの瞬時電圧低下対策規格に基づく表示)

日本国内で無線LANをお使いになる場合のお願い
この機器の使用周波数帯では、電子レンジなどの産業・科学・医療用機器のほか工場の製造ラインなどで使用されている移動体識別用の構内無線局(免許を要する無線局)および特定小電力無線局(免許を要しない無線局)が運用されています。

- 1 この機器を使用する前に、近くで移動体識別用の構内無線局および特定小電力無線局が運用されていないことを確認してください。
- 2 万一、この機器から移動体識別用の構内無線局に対して電波干渉の事例が発生した場合には、速やかに使用周波数を変更するか、または電波の発射を停止したうえ、ご相談窓口にご連絡いただき、混信回避のための処置など(例えばパーティションの設置など)についてご相談ください。
- 3 その他、この機器から移動体識別用の特定小電力無線局に対して電波干渉の事例が発生した場合など何かお困りのことが起きたときには、ご相談窓口にお問い合わせください。

2.4DS/OF4

この機器が、2.4 GHz周波数帯(2400から2483.5 MHz)を使用する直接拡散(DS)方式/直交周波数分割多重変調(OF)の無線装置で、干渉距離が約40 mであることを意味します。

5 GHz帯の無線LANをお使いになる場合のお願い
5 GHz帯の無線LANは、電波法の規制により、屋外で使用できません。また、日本国外では使用できません。(➡94ページ)

お客さまが2.4GHz帯11nモードで無線LANをお使いの際に、無線LANのデバイス・プロパティにて802.11nチャンネル幅を「自動」(40MHz帯域幅も可能)へ設定を変更される場合には、周囲の電波状況を確認して他の無線局に電波干渉を与えないことを事前に確認してください。また万一、他の無線局において電波干渉が発生した場合には、本設定を20MHzへ戻してください。



これらの記号はヨーロッパ連合内でのみ有効です。
本製品を廃棄したい場合は、日本国内の法律等に従って廃棄処理をしてください。



EU





当社は国際エネルギースタープログラムの参加事業者として、本製品が国際エネルギースタープログラムの対象製品に関する基準を満たしていると判断します。

国際エネルギースタープログラムは、コンピューターをはじめとしたオフィス機器の省エネルギー化推進のための国際的なプログラムです。このプログラムは、エネルギー消費を効率的に抑えるための機能を備えた製品の開発、普及の促進を目的としたもので、事業者の自主判断により参加することができる任意制度となっています。対象となる製品はコンピューター、ディスプレイ、プリンター、ファクシミリおよび複写機などのオフィス機器で、それぞれの基準ならびにマーク（ロゴ）は参加各国の間で統一されています。

愛情点検

長年ご使用のパソコンの点検を！



こんな症状は
ありませんか

- 異常な音やにおいがする
- 水や異物が入った



ご使用
中止

故障や事故防止のため、電源を切って電源プラグを抜き、その後バッテリーパックを取り外して、必ずご相談窓口にて点検をご依頼ください。

パナソニック株式会社 ITプロダクツ事業部

〒570-0021 大阪府守口市八雲東町一丁目10番12号

© Panasonic Corporation 2009

Printed in Japan

SS0109-0
DFQW5247ZA

