

INSPIRON™

セットアップガイド



INSPIRON™

セットアップガイド

規制モデル： P17F

規制タイプ： P17F001

メモ、注意、警告



メモ：コンピュータを使いやすくするための重要な情報を説明しています。



注意：ハードウェアの損傷やデータの損失の可能性を示し、その危険を回避するための方法を説明しています。



警告：物的損害、けが、または死亡の原因となる可能性があることを示しています。

Dell n シリーズコンピュータをご購入いただいた場合、このマニュアルの Microsoft Windows オペレーティングシステムについての説明は適用されません。

この製品には、米国特許権および知的所有権によって保護されている Rovi Corporation の著作権保護技術が組み込まれています。リバースエンジニアリングおよび分解は禁止されています。

この文書の情報は、事前の通知なく変更されることがあります。

© 2011-2012 すべての著作権は Dell Inc. にあります。

Dell Inc. の書面による許可のない複製は、いかなる形態においても禁止されています。

本書に使用されている商標：Dell™、DELL のロゴ、Inspiron™、および DellConnect™ は Dell Inc. の商標です。Intel®、Pentium®、および Core™ は、米国およびその他の国々における Intel Corporation の登録商標または商標です。AMD® および Radeon™ は Advanced Micro Devices, Inc. の登録商標または商標です。Microsoft®、Windows®、および Windows スタートボタンロゴ  は、米国および / またはその他の国における Microsoft Corporation の商標または登録商標です。Bluetooth® は Bluetooth SIG, Inc. が所有する登録商標で、Dell Inc. ではライセンス契約により使用されています。Blu-ray Disc™ は Blu-ray Disc Association の商標です。

本書では上記記載以外の商標や会社名が使用されている場合があります。これらの商標や会社名は、一切 Dell Inc. に帰属するものではありません。

目次

Inspiron ノートブックのセットアップ	5	前面の機能.....	28
コンピュータをセットアップする前に.....	5	ステータスライトおよびインジケータ.....	30
AC アダプタの接続.....	6	バッテリー充電の無効化.....	31
ネットワークケーブルの接続（オプション）.....	7	コンピュータベースおよびキーボードの機能.....	32
電源ボタンを押す.....	8	タッチパッドジェスチャ.....	36
オペレーティングシステムのセットアップ.....	9	マルチメディアコントロールキー.....	38
システムリカバリメディアの作成（推奨）.....	10	光学ドライブの使い方.....	40
SIM カード（オプション）の取り付け.....	12	ディスプレイの機能.....	42
ワイヤレス（オプション）の有効化または無効化.....	14	トップカバーの取り外しと取り付け（オプション）.....	44
ワイヤレスディスプレイ（オプション）のセットアップ.....	16	バッテリーの取り外しおよび取り付け.....	48
インターネットへの接続（オプション）.....	17	ソフトウェアの機能.....	50
Inspiron ノートブックの使い方	20	Dell DataSafe オンラインバックアップ.....	51
右側の機能.....	20	Dell Stage.....	52
左側の機能.....	22	問題の解決	54
背面の機能.....	26	ビープコード.....	54
		ネットワークの問題.....	55

目次

電源の問題	56	オンラインサービス	76
メモリの問題	58	24 時間納期案内電話	
フリーズおよびソフトウェアの問題	58	サービス	77
サポートツールの使い方	62	製品情報	77
Dell サポートセンター	62	保証期間中の修理または	
My Dell Downloads	63	返品について	78
ハードウェアトラブル		お問い合わせになる前に	79
シューティング	64	デルへのお問い合わせ	81
Dell Diagnostics (診断) プログラム	64	情報およびリソースの検索方法	84
オペレーティングシステムの復元	66	仕様	86
システムの復元	67	付録	93
Dell DataSafe ローカル		NOMまたは公式メキシコ標準	
バックアップ	68	(メキシコのみ)	93
システムリカバリメディア	71	索引	94
Dell 工場出荷時イメージの復元	72		
困ったときは	74		
テクニカルサポートおよび			
カスタマーサービス	75		
DellConnect	75		

Inspiron ノートブックのセットアップ

本項では、Dell Inspiron ノートブックのセットアップに関する情報を提供します。

コンピュータをセットアップする前に

コンピュータは、電源へ容易にアクセスでき、十分な通風のある平らな場所に設置してください。

お使いのノートブックの周りの通風を制限すると、過熱の原因となる場合があります。オーバーヒートを防ぐために、コンピュータ背面に最低 10.2 cm およびその他すべての側面に最低 5.1 cm のすきまがあるようにします。お使いのコンピュータに電源が入っている時には、キャビネットまたは引き出しなどの狭い空間には置かないでください。

 **警告：** 通気孔を塞いだり、物を押し込んだり、埃や異物が入ったりすることがないようにしてください。コンピュータの電源が入っている時には、閉じた状態のブリーフケースなど空気の流れの悪い環境、またはカーペットや敷物などの織物の表面に Dell コンピュータを置かないでください。空気の流れを妨げると、コンピュータに損傷を与えたりコンピュータ性能の低下、または火災の原因になったりする恐れがあります。コンピュータは熱を持った場合にファンを動作させます。ファンからノイズが聞こえる場合がありますが、これは一般的な現象で、ファンやコンピュータに問題が発生したわけではありません。

 **注意：** コンピュータの上に重い物、または尖った物を置いたり積み上げたりすると、コンピュータに恒久的な損傷を与える可能性があります。

AC アダプタの接続

AC アダプタをコンピュータに接続し、それをコンセントまたはサージプロテクタに差し込みます。

警告： AC アダプタは世界各国のコンセントに適合します。ただし、電源コネクタおよび電源タップは、国によって異なります。互換性のないケーブルを使用したり、ケーブルを不適切に電源タップまたはコンセントに接続したりすると、火災の原因になったり、コンピュータに永久的な損傷を与える恐れがあります。

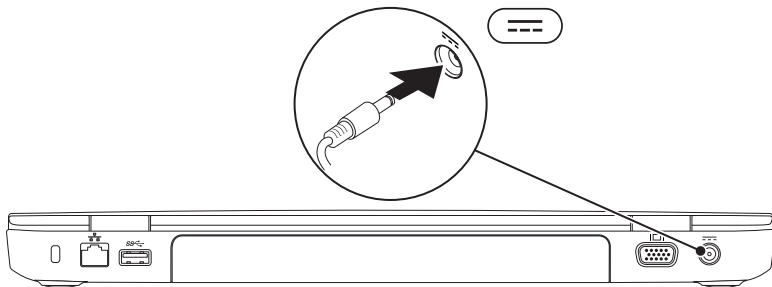

ネットワークケーブルの接続（オプション）

有線ネットワーク接続を使用する場合は、ネットワークケーブルを接続します。

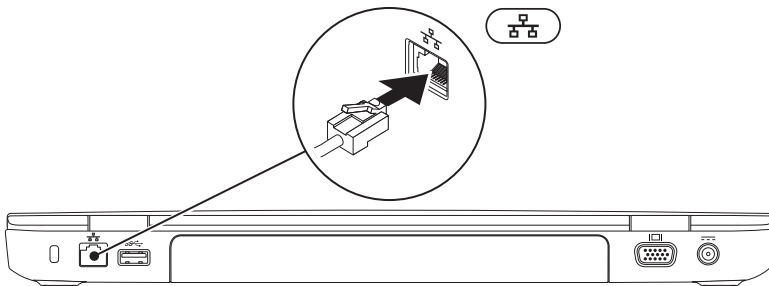

電源ボタンを押す

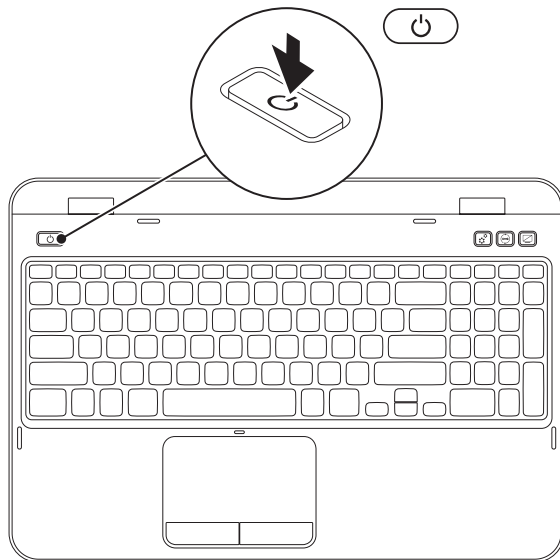



オペレーティングシステムのセットアップ

お使いの Dell コンピュータは、お買い上げの際にお選びいただいたオペレーティングシステムがインストールされています。

Microsoft Windows のセットアップ

Microsoft Windows を初めてセットアップするには、画面に表示される手順に従ってください。これらの手順は必要なもので、完了に時間がかかる場合があります。Windows セットアップ画面にはライセンス契約の受諾、設定の選択、およびインターネット接続のセットアップなど、いくつかの手順が示されます。

 **注意：オペレーティングシステムのセットアッププロセスを妨げないようにしてください。プロセスを妨げるとコンピュータが使用不能になる場合があります、オペレーティングシステムを再インストールする必要があります。**

 **メモ：**お使いのコンピュータの最適パフォーマンスのため、support.dell.com から、お使いのコンピュータ用の最新 BIOS およびドライバをダウンロードしてインストールすることをお勧めします。

 **メモ：**オペレーティングシステムと機能に関する詳細は、support.dell.com/MyNewDell にアクセスしてください。

Ubuntu のセットアップ

初めて Ubuntu をセットアップするには、画面に表示される指示に従ってください。オペレーティングシステム固有の情報については、Ubuntu マニュアルを参照してください。

システムリカバリメディアの作成（推奨）

 **メモ**：Microsoft Windows をセットアップしてからすぐに、システムリカバリメディアを作成することをお勧めします。

システムリカバリメディアは、お使いのコンピュータのデータファイルを維持しながら、コンピュータをご購入時の動作状態に戻すために使用できます（『オペレーティングシステム』ディスクは必要ありません）。ハードウェア、ソフトウェア、ドライバ、またはその他システム設定への変更により、コンピュータが望ましくない動作状態になった場合に、システムリカバリメディアをご利用いただけます。

システムリカバリメディアを作成するには次が必要です。

- Dell DataSafe ローカルバックアップ
- USB キー（最低容量 8 GB）または DVD-R/DVD+R/Blu-ray ディスク（オプション）

 **メモ**：Dell DataSafe ローカルバックアップは書換可能ディスクをサポートしません。



システムリカバリメディアを作成するには次の手順を実行します。

1. AC アダプタが接続されていることを確認します（6 ページの「AC アダプタの接続」を参照してください）。
2. ディスクまたは USB キーをコンピュータに挿入します。
3. **Start**（スタート） → **All Programs**（すべてのプログラム） → **Dell DataSafe Local Backup**（Dell DataSafe ローカルバックアップ）とクリックします。
4. **Create Recovery Media**（リカバリメディアの作成）をクリックします。
5. 画面に表示される指示に従ってください。

 **メモ**：システムリカバリメディアを使用したオペレーティングシステムの復元に関する情報は、71 ページの「システムリカバリメディア」を参照してください。

 **メモ**：Microsoft Windows をセットアップしてからすぐに、パスワードリセットディスクを作成することをお勧めします。詳細については、support.dell.com/MyNewDell で Windows 7 サポートを参照してください。

SIM カード（オプション）の取り付け

-  **メモ：** SIM カードスロットは、お使いのコンピュータのご購入時にワイヤレス WAN カードを注文いただいた場合に限り、利用可能です。
-  **メモ：** インターネットへのアクセスに EVDO カードを使用している場合は、SIM をインストールする必要はありません。

お使いのコンピュータに SIM カードを取り付けることによって、インターネットへのアクセスが可能になります。インターネットにアクセスするには、お使いの携帯サービスプロバイダのネットワーク内である必要があります。

SIM カードを取り付けるには次の手順を実行します。

1. コンピュータの電源を切ります。
2. バッテリーを取り外します（48 ページの「バッテリーの取り外しおよび取り付け」を参照）。
3. バッテリーバイで、SIM カードスロットに SIM カードを挿入します。
4. バッテリーを取り付けます（48 ページの「バッテリーの取り外しおよび取り付け」を参照）。
5. コンピュータの電源を入れます。

SIM カードを取り出すには、SIM カードを押し入れるとはずみで引き出されます。

1 SIM カードスロット

2 SIM カード

3 バッテリーベイ

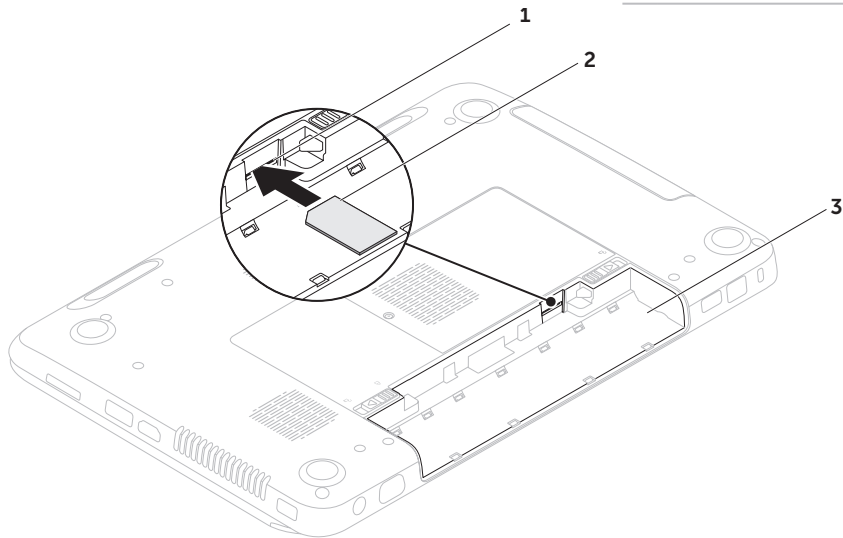

ワイヤレス（オプション）の有効化または無効化

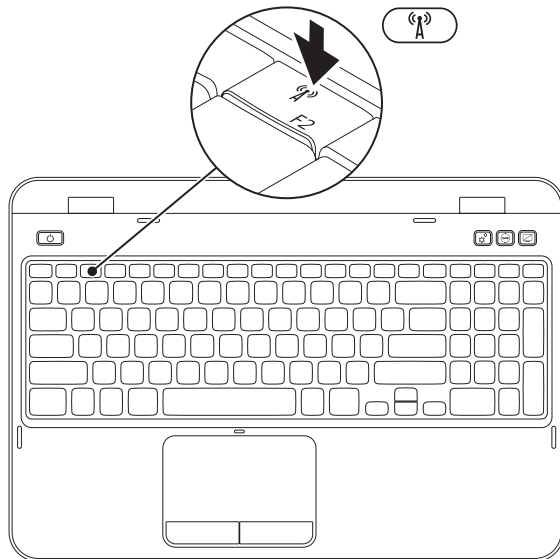

ワイヤレスの有効化および無効化：

1. お使いのコンピュータに電源が入っていることを確認します。
2. キーボードのファンクションキー列にある <Fn> と <  > キーを一緒に押します。

ワイヤレス無線通信の現在のステータスが画面に表示されます。

ワイヤレスが有効



ワイヤレスが無効



3. <Fn> と <  > キーを再度一緒に押して、ワイヤレスが有効な状態と無効な状態を切り替えます。

 **メモ：**ワイヤレスキーを使用すると、飛行機の搭乗中にすべてのワイヤレス無線通信（Wi-Fi および Bluetooth）を無効にするよう依頼された場合などに、すべてのワイヤレス無線通信をただちに無効にできます。

ワイヤレスディスプレイ（オプション）のセットアップ



 **メモ：**ワイヤレスディスプレイ機能は、一部のコンピュータではサポートされていない場合があります。ワイヤレスディスプレイのセットアップのためのハードウェアおよびソフトウェア要件に関しては、www.intel.com を参照してください。

Intel ワイヤレスディスプレイ機能は、お使いのコンピュータディスプレイをケーブルを使用せずにテレビで共有することが可能になります。ワイヤレスディスプレイをセットアップする前に、お使いの TV にワイヤレスディスプレイアダプタを接続する必要があります。

 **メモ：**ワイヤレスディスプレイアダプタはお使いのコンピュータには同梱されておりませんので、別途購入していただく必要があります。

お使いのコンピュータがワイヤレスディスプレイ機能をサポートする場合、Windows デスクトップに Intel ワイヤレスディスプレイアイコン  が表示されます。

ワイヤレスディスプレイをセットアップするには、次の手順を実行します。

1. コンピュータの電源を入れます。
2. キーボードのファンクションキー列にある <Fn> と < > キーと一緒に押して、ワイヤレスを有効化します。
3. ワイヤレスディスプレイアダプタをテレビに接続します。
4. テレビに電源を入れます。
5. お使いのテレビで、HDMI1、HDMI2、または S-Video といった、適切なビデオソースを選択します。
6. デスクトップの Intel ワイヤレスディスプレイアイコン  をクリックします。
Intel ワイヤレスディスプレイ ウィンドウが表示されます。
7. **Scan for available displays**（利用可能のディスプレイを取り込む）を選択します。

8. **Detected wireless displays** (検知されたワイヤレスディスプレイ) リストから、お使いのワイヤレスディスプレイアダプタを選択します。

9. お使いのテレビに表示されるセキュリティコードを入力します。

ワイヤレスディスプレイを有効にするには、次の手順を実行します。

1. デスクトップの Intel ワイヤレスディスプレイアイコン  をクリックします。

Intel ワイヤレスディスプレイ ウィンドウが表示されます。

2. **Connect to Existing Adapter** (既存のアダプタに接続) を選択します。

 **メモ**：「Intel ワイヤレスディスプレイ接続マネージャ」の最新ドライバは、**support.dell.com** からダウンロードおよびインストールすることができます。

 **メモ**：ワイヤレスディスプレイに関する詳細は、ワイヤレスディスプレイアダプタのマニュアルを参照してください。

インターネットへの接続 (オプション)

インターネットに接続するには、外付けモデムまたはネットワーク接続、およびインターネットサービスプロバイダ (ISP) が必要です。

外付けの USB モデムまたはワイヤレス LAN アダプタがオリジナルのオーダーに含まれていなかった場合、**dell.com** でご購入いただけます。

有線接続のセットアップ

- ダイヤルアップ接続をお使いの場合は、インターネット接続の設定をする前に、電話線をオプションの外付け USB モデムおよび壁の電話ジャックに接続します。
- DSL、ケーブル、または衛星モデム接続をご利用の場合、セットアップ手順について、ご利用の ISP、または携帯電話サービスにお問い合わせください。

有線インターネット接続のセットアップを完了するには、19 ページの「インターネット接続のセットアップ」にある手順に従ってください。

ワイヤレス接続のセットアップ

 **メモ**：ワイヤレスルーターをセットアップするには、ルーターに同梱のマニュアルを参照してください。

ワイヤレスインターネット接続を使用する前に、ワイヤレスルーターに接続する必要があります。

ワイヤレスルーターへの接続のセットアップには、次の手順を実行します。

1. コンピュータでワイヤレスが有効になっていることを確認します（14 ページの「ワイヤレス（オプション）の有効化または無効化」を参照）。
2. 開いているファイルをすべて保存してから閉じ、実行中のプログラムをすべて終了します。
3. **Start**（スタート） → **Control Panel**（コントロールパネル）とクリックします。
4. 検索ボックスに **network**（ネットワーク）と入力してから、**Network and Sharing Center**（ネットワークと共有センター） → **Connect to a network**（ネットワークへ接続）とクリックします。
5. 画面の手順に従ってセットアップを完了します。

インターネット接続のセットアップ

ISP および ISP が提供するオプションは国によって異なります。各国で利用可能なオプションについては、ご利用の ISP にお問い合わせください。

過去にインターネットに正常に接続できていたのに接続できない場合、ISP のサービスが停止している可能性があります。お使いの ISP に問い合わせてサービスステータスを確認するか、後から接続してみてください。

ISP の情報を用意しておきます。ISP の情報がわからない場合には、**インターネットの接続** ウィザードから情報を入手できます。

インターネット接続をセットアップするには次の手順を実行します。

1. 開いているファイルをすべて保存してから閉じ、実行中のプログラムをすべて終了します。
2. **Start** (スタート)  → **Control Panel** (コントロールパネル) とクリックします。
3. 検索ボックスで **network** (ネットワーク) と入力し、**Network and Sharing Center** (ネットワークと共有センター) → **Set up a new connection or network** (新規接続またはネットワークのセットアップ) → **Connect to the Internet** (インターネットの接続) とクリックします。

Connect to the Internet (インターネットの接続) ウィンドウが表示されます。

 **メモ**：選択する接続方法がわからない場合には、**Help me choose** (選択の援助) をクリックするか、ご利用の ISP にお問い合わせください。

4. 画面の手順に従い、ISP から提供されたセットアップ情報を使用してセットアップを完了します。

Inspiron ノートブックの使い方

本項では、Inspiron ノートブックで利用できる機能に関する情報を提供します。

右側の機能

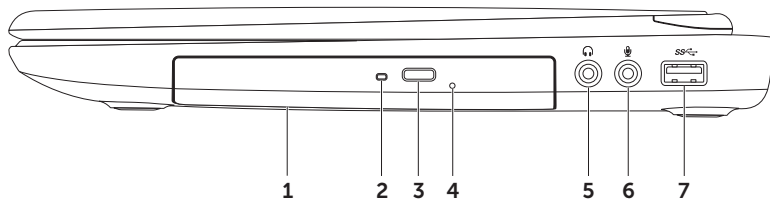



-
- 1 **光学ドライブ** — CD、DVD、および Blu-ray ディスク（オプション）の再生または記録を行います。詳細に関しては、40 ページの「光学ドライブの使い方」を参照してください。

 - 2 **光学ドライブライト** — 光学ドライブ取り出しボタンを押す、または挿入したディスクが読み込まれている時に点滅します。

 - 3 **光学ドライブ取り出しボタン** — 押すと光学ドライブトレイが開きます。

 - 4 **緊急取り出し穴** — 取り出しボタンを押した時に光学ドライブトレイが開かなかった場合、トレイを開くために使用します。詳細に関しては、40 ページの「緊急取り出し穴の使い方」を参照してください。

 - 5  **オーディオ出力 / ヘッドフォンコネクタ** — ヘッドフォン、パワードスピーカ、またはサウンドシステムに接続します。

 - 6  **オーディオ入力 / マイクコネクタ** — オーディオプログラムで使用するために、マイクを接続、または信号を入力します。

 - 7  **USB 3.0 コネクタ** — お使いのコンピュータと USB デバイス間でのより速いデータ転送を提供します。
-

左側の機能

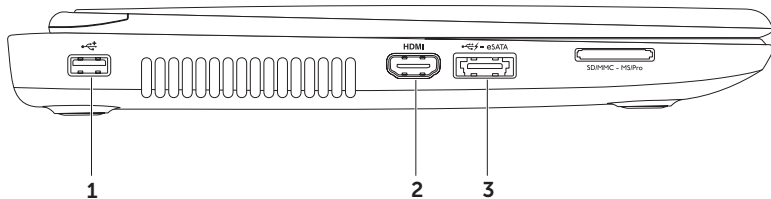

-
- 1  **USB 2.0 コネクタ** — マウス、キーボード、プリンタ、外付けドライブ、または MP3 プレーヤなどの USB デバイスを接続します。

 - 2  **HDMI コネクタ** — 5.1 オーディオおよびビデオ信号用両方のために、テレビに接続します。
メモ：モニタと使用する場合、ビデオ信号のみが読み込まれます。

 - 3  **eSATA** **eSAUSB PowerShare 装備の TA/USB コンボコネクタ** — eSATA 対応ストレージデバイス（外付けハードディスクドライブや光学ドライブ）または USB デバイス（マウス、キーボード、プリンタ、外付けドライブまたは MP3 プレーヤなど）を接続します。USB Powershare 機能では、コンピュータがオン / オフである時、またはスリープ状態の時に USB デバイスを充電することが可能になります。
メモ：特定の USB デバイスは、コンピュータが電源オフになっていたりスリープモードの時には、充電されない場合があります。この場合には、コンピュータをオンにしてデバイスを充電してください。
メモ：USB デバイスを充電している最中にコンピュータをオフにすると、充電は中止されます。充電を継続するには、USB デバイスを取り外してから再度接続してください。
メモ：全体の駆動時間が残り 10 % だけになると、USB PowerShare 機能は自動的にシャットオフされます。
-

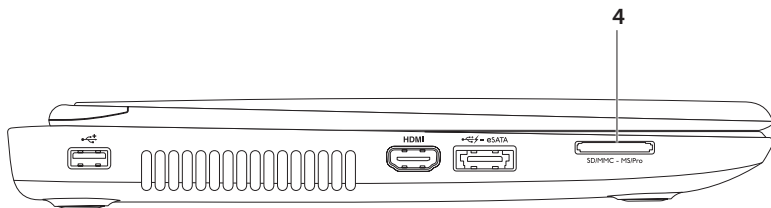

-
- 4 **SD・MMC・MS 8-in-1 メディアカードリーダー** — メモリカードに保存されているデジタル写真、音楽、ビデオ、および文書を、すばやく便利な方法で表示および共有できるようにします。サポートされるメモリカードに関しては、86 ページの「仕様」を参照してください。

メモ：コンピュータの出荷時には、メディアメモリカードスロットにプラスチック製のダミーカードが取り付けられています。ダミーカードは、埃や他の異物から未使用のスロットを保護します。スロットにメディアカードを取り付けないときのためにダミーカードを保管しておきます。他のコンピュータのダミーカードは、お使いのコンピュータには合わない場合があります。

背面の機能



-
- 1 セキュリティケーブルスロット** – 市販のセキュリティケーブルをコンピュータに取り付けます。
メモ：セキュリティケーブルを購入する前に、コンピュータのセキュリティケーブルスロットに合うことを確認してください。

 -  **ネットワークコネクタ** – 有線ネットワークを使用している場合、コンピュータをネットワークやブロードバンドデバイスに接続します。

 -  **USB 3.0 コネクタ** – お使いのコンピュータと USB デバイス間でのより速いデータ転送を提供します。



 -  **VGA コネクタ** – モニタまたはプロジェクタを接続します。

 -  **AC アダプタコネクタ** – AC アダプタに接続してコンピュータに電源を投入し、バッテリーを充電します。
-

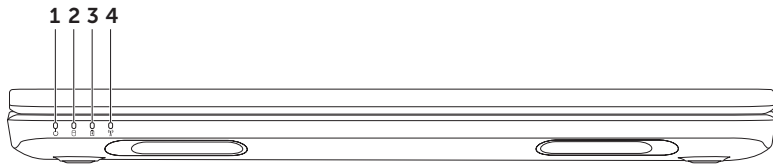
前面の機能



-
- 1  **電源インジケータライト** — 電源状態を示します。電源インジケータライトに関する詳細は、30 ページの「ステータスライトおよびインジケータ」を参照してください。

 - 2  **ハードディスクドライブ動作ライト** — コンピュータがデータを読み書きすると点灯します。点灯する白いライトはハードディスクドライブが動作していることを示します。
 **注意**：データの損失を避けるため、ハードディスクドライブの動作ライトが点灯しているときはコンピュータの電源を切らないようにしてください。

 - 3  **バッテリステータスライト** — バッテリ充電量の状況を示します。電源インジケータライトに関する詳細は、30 ページの「ステータスライトおよびインジケータ」を参照してください。
メモ：コンピュータが AC アダプタで電源供給されている時は、バッテリーが充電されています。

 - 4  **ワイヤレスステータスライト** — ワイヤレスネットワークが有効な場合に点灯します。白色の点灯はワイヤレスが有効であることを示します。
メモ：ワイヤレスを有効または無効にするには、14 ページの「ワイヤレス（オプション）の有効化または無効化」を参照してください。
-

ステータスライトおよびインジケータ



バッテリーステータスライト

	インジケータライトの ステータス	コンピュータの状態	バッテリーの充電状態
AC アダプタ	白色に点灯	オン / スタンバイ / オフ / 休止状態	充電中
	オフ	オン / スタンバイ / オフ / 休止状態	充電完了
バッテリー	橙色に点灯	オン / スタンバイ	低バッテリー (<= 10%)
	オフ	オン / スタンバイ / オフ / 休止状態	充電していない

 **メモ**：コンピュータが AC アダプタで電源供給されている時は、バッテリーが充電されています。



電源ボタンライト / 電源インジケータライト

インジケータライトのステータス	コンピュータの状態
白色に点灯	オン
白色に点滅	スタンバイ
オフ	オフ / 休止状態

-  **メモ**：電源の問題に関する情報は、56 ページの「電源の問題」を参照してください。
-  **メモ**：お使いのコンピュータがスタンバイまたは休止モードの場合、電源ボタンを 1 秒ほど押して、コンピュータを通常モードに復帰させます。





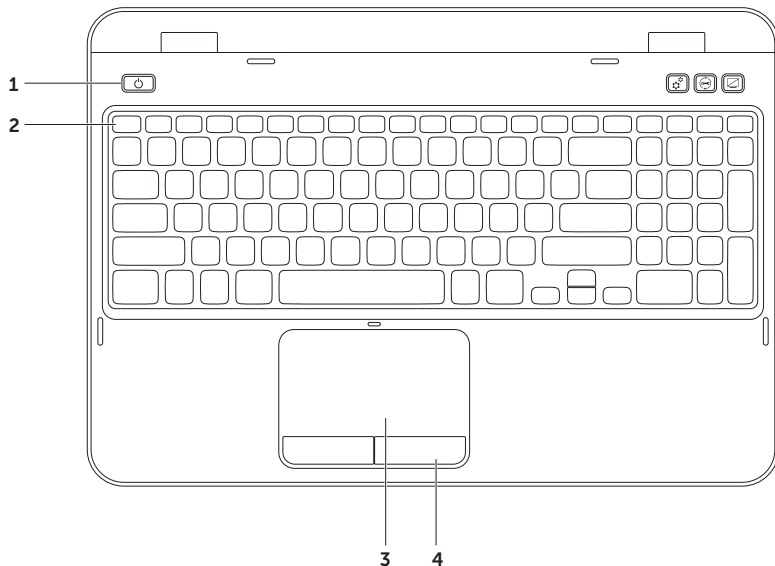

バッテリー充電の無効化

航空機での飛行中は、バッテリー充電機能を無効にする必要のある場合があります。バッテリー充電機能を素早く無効にするには、次の手順を実行します。

1. お使いのコンピュータに電源が入っていることを確認します。
 2. **Start** (開始)  をクリックします。
 3. 検索ボックスで、**Power Options** (電力オプション) と入力し、<Enter> を押します。
 4. **Power Options** (電力オプション) ウィンドウで、**Dell Battery Meter** (Dell バッテリメーター) をクリックして **Battery Settings** (バッテリー設定) ウィンドウを開きます。
 5. **Turn off Battery Charging** (バッテリー充電をオフにする) をクリックし、次に **OK** をクリックします。
-  **メモ**：バッテリー充電は セットアップユーティリティ (BIOS) でも無効化できます。

コンピュータベースおよびキーボードの機能



-
- 1  **電源ボタンとライト** — このボタンを押してコンピュータをオンまたはオフにします。ボタンのライトは電源状態を示します。電源ボタンライトに関する詳細は、30 ページの「ステータスライト およびインジケータ」を参照してください。
-
- 2 **ファンクションキー列** — この列には、デュアルディスプレイ有効化または無効化キー 、ワイヤレス有効化または無効化キー 、タッチパッド有効化または無効化キー 、輝度増減キー  、マルチメディアキーがあります。
マルチメディアキーの詳細に関しては、38 ページの「マルチメディアコントロールキー」を参照してください。
-
- 3 **タッチパッド** — 表面をタップすることで、カーソルを動かしたり、選択したアイテムをドラッグまたは移動したり、左クリックといったマウス機能を提供します。
タッチパッドはスクロール、フリック、およびズーム機能をサポートします。タッチパッドの設定を変更するには、デスクトップのタスクトレイにある **Dell タッチパッド** アイコンをダブルクリックします。詳細に関しては、36 ページの「タッチパッドジェスチャ」を参照してください。
メモ：タッチパッドを有効または無効にするには、キーボードのファンクションキー列の <Fn> と  キーを一緒に押します。
-
- 4 **タッチパッドボタン** — マウスと同じように、左クリックおよび右クリックの機能を提供します。
-

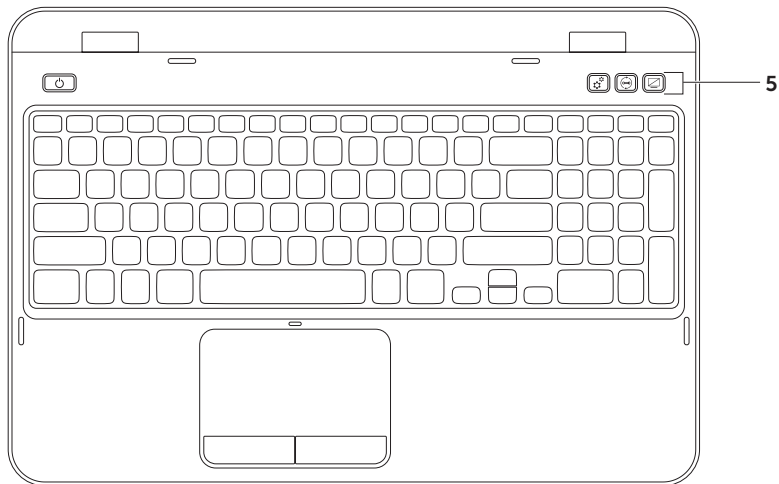



-
- 5  **Windows Mobility Center ボタン** — このボタンを押して Windows Mobility Center を起動します。Windows Mobility Center は、輝度コントロール、ボリュームコントロール、バッテリーステータス、ワイヤレスネットワークなどのモバイル PC 設定への迅速なアクセスを提供します。

 **Dell サポートセンターボタン** — このボタンを押して Dell サポートセンターを起動します。詳細に関しては、62 ページの「Dell サポートセンター」を参照してください。

 **ディスプレイのオン / オフボタン** — このボタンを押してディスプレイをオンまたはオフにします。
メモ : Windows Mobility Center、Dell サポートセンター、およびディスプレイのオン/オフボタンは、Windows オペレーティングシステムを実行するコンピュータでのみ機能します。

タッチパッドジェスチャ

-  **メモ**：タッチパッドジェスチャの一部がデフォルトで無効になっている場合があります。タッチパッドジェスチャ設定を変更するには、**Start**（スタート） → **Control Panel**（コントロールパネル） → **Hardware and Sound**（ハードウェアとサウンド） → **Devices and Printers**（デバイスとプリンタ） → **Mouse**（マウス）とクリックします。

スクロール

表示内容をスクロールできます。スクロール機能には次が含まれます。

自動縦スクロール — アクティブなウィンドウで上下にスクロールすることができます。

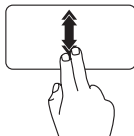

2本の指を上または下にすばやく動かして、自動縦スクロールをアクティブにします。

タッチパッドをタップして、自動スクロールを停止します。

自動横スクロール — アクティブなウィンドウで左右にスクロールすることができます。

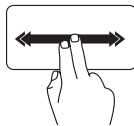

2本の指を左または右にすばやく動かして、自動横スクロールをアクティブにします。

タッチパッドをタップして、自動スクロールを停止します。

ズーム

画面の内容の倍率を拡大または縮小できます。ズーム機能には次が含まれます。

ピンチ — タッチパッド上で2本の指を離したり寄せたりすることでズームインまたはズームアウトすることができます。

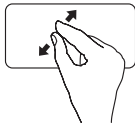

ズームインするには：
2本の指を離すように動かしてアクティブウィンドウの表示を拡大します。

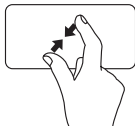

ズームアウトするには：
2本の指を近づけるように動かしてアクティブウィンドウの表示を縮小します。

フリック

フリックする方向に応じて、画面内容を進めたり戻したりすることができます。

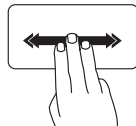

3本の指を好きな方向にすばやく動かして、アクティブウィンドウの内容を反転します。

マルチメディアコントロールキー

マルチメディアコントロールキーはキーボードのファンクションキー列にあります。マルチメディアコントロールを使用するには、必要なキーを押してください。キーボードのマルチメディアコントロールキーは、**セットアップ (BIOS) ユーティリティ** または **Windows Mobility Center** を使って設定可能です。

セットアップユーティリティ

1. POST (Power On Self Test) 中に <F2> を押してセットアップユーティリティ (BIOS) を起動します。
2. **Function Key Behavior** (ファンクションキー動作) で、**Multimedia Key First** (マルチメディアキー優先) または **Function Key First** (ファンクションキー優先) を選択します。

Function Key First (ファンクションキー優先) — これはデフォルトのオプションです。任意のファンクションキーを押して関連するアクションを実行します。マルチメディアアクションには、<Fn> と必要なマルチメディアキーを同時に押します。

Multimedia Key First (マルチメディアキー優先) — 任意のマルチメディアキーを押して関連するマルチメディアアクションを実行します。ファンクションには、<Fn> と必要なファンクションキーを押します。

-  **メモ** : **Multimedia Key First** (マルチメディアキー優先) オプションはオペレーティングシステム内でのみアクティブになります。

Windows Mobility Center

1. <Windows><X> キーまたは Windows Mobility Center ボタン  を押して Windows Mobility Center を起動します。
2. ファンクションキー列で、ファンクションキー または マルチメディアキー を選択します。



 直前のトラックまたは章を再生

 再生、または一時停止

 次のトラックまたは章を再生

 ポリウムレベルを下げる

 ポリウムレベルを上げる

 消音

光学ドライブの使い方

△ 注意：光学ドライブを開閉するときは、ドライブトレイに上から力を掛けないでください。ドライブを使用しないときは、光学ドライブトレイは閉じておいてください。

△ 注意：ディスクを再生しているか、または記録している間は、コンピュータを移動しないでください。

光学ドライブは CD および DVD の再生または録音を行います。ディスクを光学ドライブトレイに置く時は、印刷面または筆記部分が上を向くようにしてください。

光学ドライブにディスクを設置するには次の手順を実行します。

1. 光学ドライブの光学ドライブ取り出しボタンを押します。
2. 光学ドライブトレイを引き出します。
3. 光学ドライブトレイの中央にラベルのある方を上にしてディスクを置き、ディスクを回転軸にきちんとはめ込みます。
4. 光学ドライブトレイをドライブに押し戻します。

緊急取り出し穴の使い方

取り出しボタンを押しても光学ドライブトレイを取り出せない場合、緊急取り出し穴を使ってドライブトレイを開くことができます。緊急取り出し穴を使ってドライブトレイを開くには、次の手順を実行します。

1. コンピュータの電源を切ります。
2. 小さなピン、または伸ばしたクリップを緊急取り出し穴に差し込んで、光学ドライブトレイが開くまでしっかりと押します。

- 1 ディスク
- 2 スピンドル
- 3 光学ドライブトレイ
- 4 緊急取り出し穴
- 5 光学ドライブ取り出しボタン

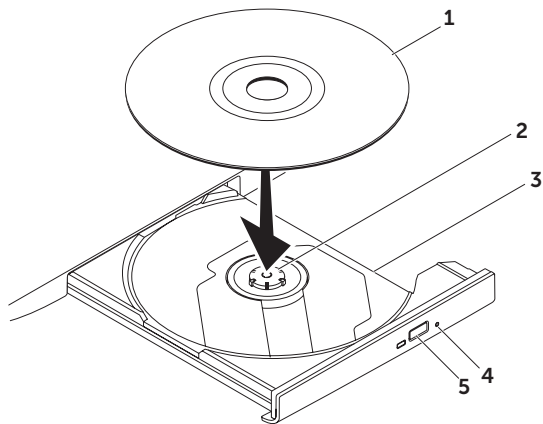

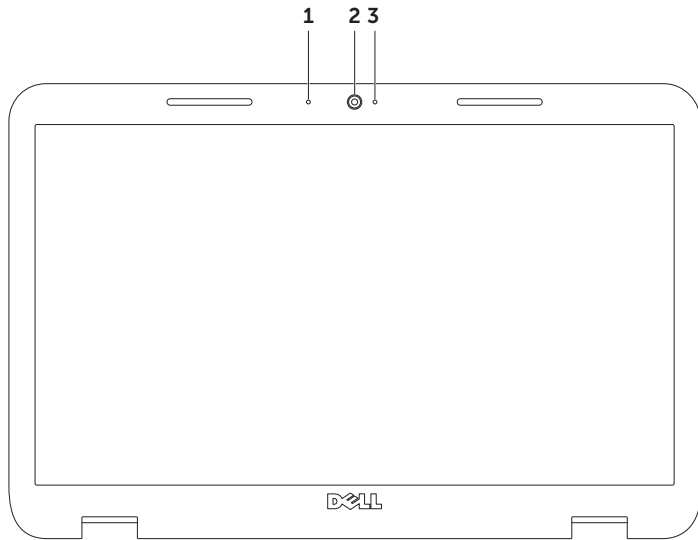

ディスプレイの機能



-
- 1 **マイク** – ビデオ会議、および音声録音のために高品質のサウンドを提供します。
 - 2 **カメラ** – ビデオキャプチャ、会議、およびチャット用のビルトインカメラです。
 - 3 **カメラインジケータライト** – カメラがオンまたはオフであることを示します。点灯する白いライトはカメラが動作していることを示します。
-

トップカバーの取り外しと取り付け（オプション）

 警告：本項の手順を開始する前に、お使いのコンピュータに同梱の安全にお使いいただくための注意に従ってください。

 警告：トップカバーを取り外す前に、コンピュータをシャットダウンし、外付けケーブル（AC アダプタを含む）を外します。

トップカバーを取り外すには、次の手順を実行します。

1. コンピュータをオフにし、ディスプレイを閉じます。
2. トップカバーのリリースボタンを押したままにして、トップカバーをスライドさせます。

 **メモ**：追加の交換可能トップカバーは **dell.com** でご購入いただけます。

-
- 1 コンピュータの背面

 - 2 トップカバー

 - 3 トップカバーのリリースボタン

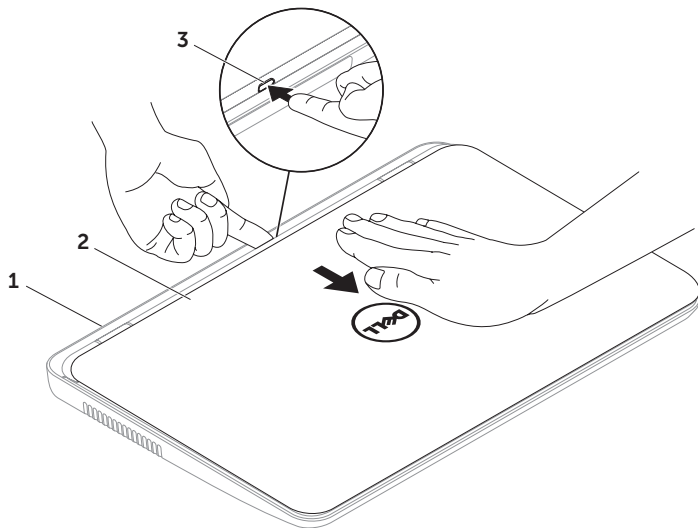

Inspiron ノートブックの使い方

トップカバーを交換するには、次の手順を実行します。

 **メモ**：トップカバーの取り付け時は、Dell のロゴがコンピュータ背面に向いていることを確認してください。

1. トップカバーをディスプレイ背面と揃えます。
2. 所定の位置にカチッと収まるまでトップカバーをスライドさせます。トップカバーとディスプレイ背面カバーとの間に隙間がないことを確認します。

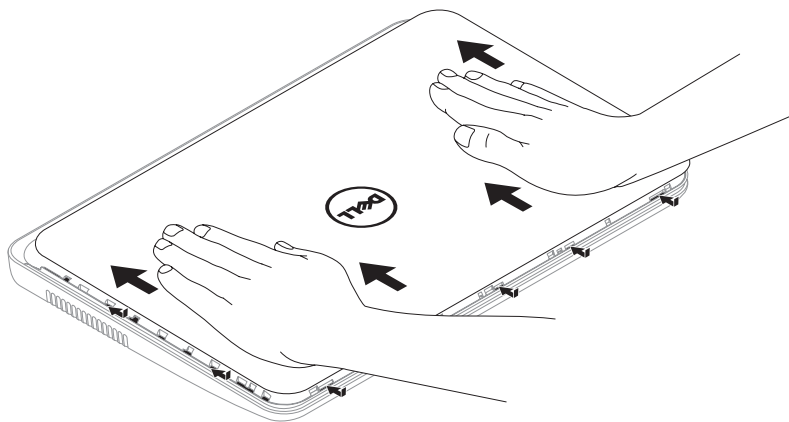

バッテリーの取り外しおよび取り付け

 **警告：**本項の手順を開始する前に、お使いのコンピュータに同梱の安全にお使いいただくための注意に従ってください。

 **警告：**適切でないバッテリーを使用すると、火災または爆発を引き起こす可能性があります。このコンピュータにはデルから購入したバッテリーのみを使用するようにしてください。他のコンピュータのバッテリーは使用しないでください。

 **警告：**バッテリーを取り外す前に、コンピュータをシャットダウンし、外付けケーブル（AC アダプタを含む）を外します。

バッテリーを取り外すには次の手順を実行します。

1. コンピュータの電源を切り、裏返します。
2. バッテリリリースラッチとバッテリーロックラッチをアンロック位置にスライドさせます。
3. バッテリーをスライドさせて持ち上げ、バッテリーベイから外します。

バッテリーを交換するには、次の手順を実行します。

1. バッテリーを、カチッと所定の位置に収まるまでバッテリーベイにスライドさせます。
2. バッテリーロックラッチをロック位置にスライドさせます。

- 1 バッテリロックラッチ
- 2 バッテリ
- 3 バッテリリリースラッチ

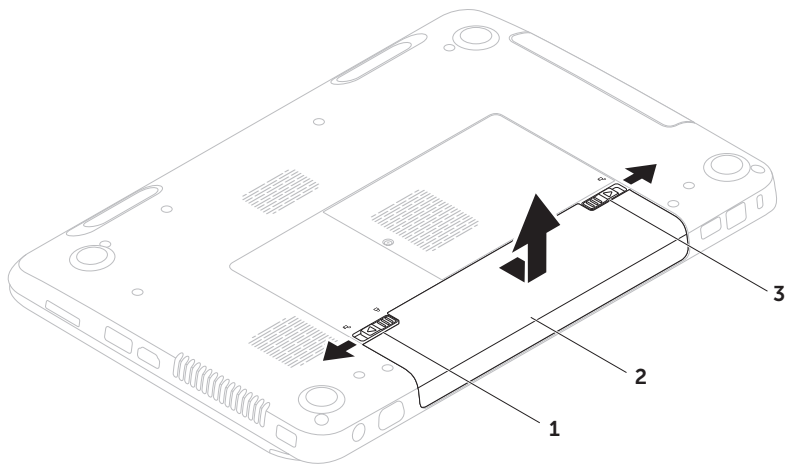

ソフトウェアの機能

FastAccess 顔認識

お使いのコンピュータには FastAccess 顔認識機能が搭載されている場合があります。この機能は、ユーザーの顔に固有な特徴を学習してユーザーの身元を確認し、Windows アカウントやセキュアなウェブサイトへのログオン用ユーザー ID およびパスワードなど、通常手動で入力するログイン情報を自動的に提供することで、お使いの Dell コンピュータを保護します。詳細に関しては、**Start**  (スタート) → **All Programs** (すべてのプログラム) → **FastAccess** とクリックします。

生産性および通信

お使いのコンピュータを使ってプレゼンテーション、カタログ、カード、ちらしおよび、スプレッドシートを作ることができます。また、デジタル写真や画像を編集したり、表示することもできます。お使いのコンピュータにインストールされているソフトウェアを注文書で確認してください。

インターネットに接続すると、ウェブサイトへのアクセス、E-メールアカウントの設定、ファイルのダウンロードまたはアップロードができます。

エンターテイメントおよびマルチメディア

お使いのコンピュータで、ビデオの鑑賞、ゲーム、CD/DVD の作成、音楽およびインターネットラジオを聞くことができます。

デジタルカメラや携帯電話などの携帯デバイスから、ピクチャやビデオファイルをダウンロードしたりコピーしたりできます。オプションのソフトウェアアプリケーションを使用して、音楽やビデオファイルを編集および作成し、ディスクに記録したり、MP3 プレーヤーや携帯エンターテイメントデバイスなどの携帯製品に保存することができます。また、接続されている TV、プロジェクタ、およびホームシアタ装置で直接再生して、見ることもできます。

Dell DataSafe オンライン バックアップ

 **メモ**：Dell DataSafe オンラインは Windows オペレーティングシステム以外ではサポートされません。

 **メモ**：高速のアップロード / ダウンロードには、ブロードバンド接続をお勧めします。

Dell DataSafe オンラインは、盗難、火災、または天災などの大惨事からデータやその他の重要なファイルを保護することに役立つ自動のバックアップおよびリカバリサービスです。このサービスには、パスワードで保護されたアカウントを使用して、コンピュータからアクセスできます。

詳細に関しては、DellDataSafe.com にアクセスしてください。

バックアップをスケジュールするには次を実行します。

1. デスクトップのタスクトレイにある Dell DataSafe オンラインアイコン  をダブルクリックします。
2. 画面に表示される指示に従ってください。

Dell Stage

コンピュータにインストールされた Dell Stage ソフトウェアは、お気に入りのメディアおよびアプリケーションへのアクセスを提供します。

Dell Stage を起動するには、**Start**

(スタート)  → **All Programs** (すべてのプログラム) → **Dell Stage** → **Dell Stage** とクリックします。

 **メモ**：Dell Stage のアプリケーションの一部は、**All Programs** (すべてのプログラム) メニューからも起動できます。

Dell Stage は次のようにカスタマイズすることができます。

- アプリケーションショートカットの並べ替え — アプリケーションショートカットを選択し、点滅するまでその状態を保ちます。その後、アプリケーションショートカットを Dell Stage 上の所望の場所までドラッグします。
- 最小化 — Dell Stage ウィンドウを画面の底部にドラッグします。
- カスタマイズ — 設定アイコンを選択し、オプションを選択します。

Dell Stage では、次のアプリケーションを利用できません。

 **メモ**：コンピュータご購入時の選択によっては、一部のアプリケーションが利用できない場合があります。

- ミュージック — 音楽を再生したり、音楽ファイルをアルバム、アーティスト、または曲のタイトルごとに参照します。世界中のラジオ局を聞くことも可能です。オプションの Napster アプリケーションでは、インターネット接続時に曲をダウンロードすることができます。
- YOUPAINT — 画像を描いたり編集したりします。
- 文書 — コンピュータのドキュメントフォルダへの素早いアクセスを提供します。

- 写真 — 写真を表示、整理、または編集します。スライドショーや写真のコレクションを作成したり、インターネット接続時に **Facebook** や **Flickr** に写真をアップロードできます。
- DELL WEB — 最大 4 つのお気に入りウェブページのプレビューを表示します。ウェブページプレビューをクリックして、ウェブブラウザに開きます。
- ビデオ — ビデオを表示します。オプションの CinemaNow アプリケーションでは、インターネット接続時に映画やテレビ番組を購入、またはレンタルすることができます。
- ショートカット — 頻繁に使用するプログラムへの素早いアクセスを提供します。
- STICKYNOTES — メモやリマインダーを作成します。次に STICKYNOTES にアクセスする時、これらのメモが掲示板に表示されます。デスクトップにメモを保存することもできます。
- Web Tile — 最大 4 つのお気に入りウェブページのプレビューを表示します。Web Tile では、ウェブページのプレビューを追加、編集、または削除することができます。ウェブページプレビューをクリックして、ウェブブラウザに開きます。Apps Gallery で複数の Web Tile を作成することもできます。

問題の解決

本項はお使いのコンピュータのトラブルシューティング情報を提供します。次のガイドラインを使用してもお使いのコンピュータの問題を解決できない場合は、62 ページの「サポートツールの使い方」、または 81 ページの「デルへのお問い合わせ」を参照してください。

警告： 訓練を受けたサービス技術者のみが、コンピュータカバーを取り外すことができます。高度なサービス手順に関しては、support.dell.com/manuals で『サービスマニュアル』を参照してください。

ビープコード

エラーまたは問題がある場合、お使いのコンピュータの起動時にビープ音が連続して鳴ることがあります。この連続したビープ音はビープコードと呼ばれ、問題を特定します。ビープ音が鳴った場合はビープコードを書き留めて、サポートを受けるため、デルにお問い合わせください（81 ページの「デルへのお問い合わせ」を参照）。

メモ： パーツを交換するには、support.dell.com で『サービスマニュアル』を参照してください。

ビープコード 予想される問題

- | | |
|-----|--|
| 1 回 | システム基板の不具合の可能性 – BIOS ROM Checksum の失敗 |
| 2 回 | RAM が検出されない
メモ： メモリモジュールを取り付けた、または交換した場合、メモリモジュールが正しく装着されていることを確認してください。 |
| 3 回 | システム基板に不具合が発生した可能性 – チップセットエラー |
| 4 回 | RAM 読み取り / 書き込みの失敗 |
| 5 回 | リアルタイムクロックの不具合 |
| 6 回 | ビデオカードまたはチップの不具合 |
| 7 回 | プロセッサの不具合 |
| 8 回 | ディスプレイの不具合 |

ネットワークの問題

ワイヤレス接続

ワイヤレスネットワーク接続の損失 — ワイヤレスルーターがオフライン、またはワイヤレスがコンピュータで無効になっています。

- お使いのワイヤレスルーターの電源が入っていること、データ情報源（ケーブルモデムまたはネットワークハブ）に接続されていることを確認します。
- コンピュータでワイヤレスが有効になっていることを確認します（14 ページの「ワイヤレス（オプション）の有効化または無効化」を参照）。
- ワイヤレスルーターへの接続を再確立します（18 ページの「ワイヤレス接続のセットアップ」を参照）。
- 障害によりワイヤレス接続が妨害、または遮断されている場合があります。お使いのコンピュータをワイヤレスルーターに近づけてみます。

有線接続

有線ネットワーク接続が失われた場合 — ネットワークケーブルが緩んでいるか、損傷しています。

ネットワークケーブルが接続されており、損傷のないことを確認します。

電源の問題

電源ライトがオフの場合 — コンピュータの電源がオフ、休止状態、または電源が供給されていないかのいずれかです。

- 電源ボタンを押します。電源がオフ、または休止状態の場合、コンピュータは通常の動作に復帰します。
- AC アダプタケーブルをコンピュータの電源コネクタ、AC アダプタ、およびコンセントにしっかりと装着しなおします。
- AC アダプタケーブルが電源タップに接続されている場合は、電源タップがコンセントに差し込まれており、電源タップがオンになっていることを確認します。また、パワープロテクションデバイス、電源タップ、および電源延長ケーブルをバイパスして、コンピュータが正常にオンになることを確認します。
- 電気スタンドなどの電化製品でコンセントに問題がないか確認します。
- AC アダプタケーブルの接続を確認します。AC アダプタにライトがある場合、AC アダプタのライトが点灯しているか確認します。

- 問題が解決しない場合は、デルにお問い合わせください（81 ページの「デルへのお問い合わせ」を参照）。

電源ライトが白色に点灯しておりコンピュータが応答しない場合 — モニタが応答しない可能性があります。

- コンピュータの電源が切れるまで電源ボタンを押し、その後で再度電源を入れます。
- 問題が解決しない場合は、デルにお問い合わせください（81 ページの「デルへのお問い合わせ」を参照）。

電源ライトが白色に点滅している場合 — コンピュータがスタンバイモード、またはディスプレイが応答していない可能性があります。

- 通常の動作を再開するには、キーボードのキーを押すか、接続されたマウスを動かすかタッチパッドで指を動かす、または電源ボタンを押します。
- ディスプレイが応答しない場合は、コンピュータの電源がオフになるまで電源ボタンを押してから、再度オンにします。
- 問題が解決しない場合は、デルにお問い合わせください（81 ページの「デルへのお問い合わせ」を参照）。

コンピュータへの受信を妨げる干渉に遭遇した場合 — 望ましくない信号が、他の信号に割り込むかブロックして干渉を発生しています。干渉の原因には、以下のものがあります。

- 電源ケーブル、キーボードケーブル、およびマウス延長ケーブル
- 電源タップにあまりに多くのデバイスが接続されている
- 同じコンセントに複数の電源タップが接続されている

メモリの問題

メモリ不足を示すメッセージが表示される場合

- 作業中のすべてのファイルを保存してから閉じ、使用していない開いているすべてのプログラムを終了して、問題が解決するか調べます。
- メモリの最小要件については、ソフトウェアのマニュアルを参照してください。必要に応じて、増設メモリをインストールします（support.dell.com/manualsで『サービスマニュアル』を参照。）
- メモリモジュールをコネクタに抜き差しします（手順に関しては、support.dell.com/manualsで『サービスマニュアル』を参照）。
- 問題が解決しない場合は、デルにお問い合わせください（81 ページの「デルへのお問い合わせ」を参照）。

メモリにその他の問題がある場合

- Dell Diagnostics（診断）プログラム（64 ページの「Dell Diagnostics（診断）プログラム」を参照）を実行します。

- 問題が解決しない場合は、デルにお問い合わせください（81 ページの「デルへのお問い合わせ」を参照）。

フリーズおよびソフトウェアの問題

コンピュータが起動しない — AC アダプタケーブルがコンピュータおよびコンセントにしっかりと接続されていることを確認します。

プログラムの応答が停止した

を次の手順でプログラム終了します。

1. <Ctrl><Shift><Esc> を同時に押します。
2. **アプリケーション** をクリックします。
3. 反応がなくなったプログラムを選択します。
4. **タスクの終了** をクリックします。

プログラムが繰り返しクラッシュする — ソフトウェアのマニュアルを参照します。必要に応じて、プログラムをアンインストールしてから再インストールします。

- **メモ**：通常、ソフトウェアのインストールの手順は、そのマニュアルまたは CD に収録されています。

コンピュータの応答がない、または青一色の画面が表示される —

△ 注意：オペレーティングシステムのシャットダウンが実行できない場合、データを損失する恐れがあります。

キーボードのキーを押す、接続されたマウスを動かす、タッチパッドで指を動かすなどしてもコンピュータが応答しない場合、コンピュータの電源が切れるまで、電源ボタンを 8~10 秒以上押し続け、その後再起動します。

プログラムが以前の Microsoft Windows オペレーティングシステム用に設計されている —

プログラム互換性ウィザードを実行します。プログラム互換性ウィザードは、以前のバージョンの Microsoft Windows オペレーティングシステムに近い環境でプログラムが動作するよう設定します。

プログラム互換性ウィザードを実行するには次の手順を行います。

1. Start (スタート)  → Control Panel (コントロールパネル) → Programs (プログラム) → Run programs made for previous versions of Windows (以前のバージョンの Windows 用プログラムを実行) とクリックします。
2. プログラム互換性ウィザードの開始画面で、Next (次へ) をクリックします。
3. 画面に表示される指示に従ってください。

その他のソフトウェアの問題 —

- お使いのファイルのバックアップをすぐに作成します。
- ウィルススキャンプログラムを使って、ハードディスクドライブ、または CD を調べます。
- 開いているファイルをすべて保存してから閉じ、実行中のプログラムをすべて終了して、**スタート**  メニューからコンピュータをシャットダウンします。
- トラブルシューティングの情報については、ソフトウェアのマニュアルを確認するか、ソフトウェアの製造元に問い合わせます。
 - コンピュータにインストールされているオペレーティングシステムと互換性があるか確認します。
 - コンピュータがソフトウェアを実行するのに必要な最小ハードウェア要件を満たしているか確認します。詳細については、ソフトウェアのマニュアルを参照してください。
- プログラムが正しくインストールおよび設定されているか確認します。
- デバイスドライバがプログラムと拮抗していないか確認します。
- 必要に応じて、プログラムをアンインストールしてから再インストールします。
- Dell にお問い合わせの際には、トラブルシューティングに役立つよう、表示されるエラーメッセージを書きとめてください。

サポートツールの使い方

Dell サポートセンター

必要なサポートがすべて一ヶ所に

Dell サポートセンターではシステム警告、パフォーマンス向上のご提案、システム情報、およびその他のデルのツールや診断サービスへのリンクが提供されます。

アプリケーションを開始するには、キーボード上の Dell サポートセンターボタン (🔄) を押すか、**Start** (スタート) (🌐) → **All Programs** (すべてのプログラム) → **Dell** → **Dell Support Center** (Dell サポートセンター) → **Launch Dell Support Center** (Dell サポートセンターの起動) とクリックします。

Dell サポートセンターのホームページには、お使いのコンピュータのモデル番号、サービスタグ、エクスプレスサービスコード、保証ステータス、およびお使いのコンピュータのパフォーマンス向上に関するアラートが表示されます。

ホームページからも、次に示すリンクにアクセスできます。

PC Checkup — ハードウェア診断の実行、お使いのハードディスクドライブでどのプログラムが最大メモリを使用するかを表示、および一日ごとにコンピュータに行われた変更の追跡を行います。

PC Checkup Utilities

- **Drive Space Manager** — 各タイプのファイルによって使用されている容量の視覚的な表示を使用して、ハードディスクドライブを管理します。
- **Performance and Configuration History** — システムイベントと変更を経時的にモニタします。このユーティリティは、すべてのハードウェアスキャン、テスト、システム変更、重要なイベント、および復元ポイントを、それらの発生日に表示します。

Detailed System Information — お使いのハードウェアおよびオペレーティングシステム設定の詳細情報を表示したり、サービス契約のコピー、保証情報、および保証更新オプションにアクセスします。

Get Help — Dell テクニカルサポートオプション、カスタマーサポート、ツアーとトレーニング、オンラインツール、オーナーズマニュアル、保証情報、FAQ などを表示します。

Backup and Recovery — リカバリメディアの作成、リカバリツールの起動、およびオンラインファールバックアップを行います。

System Performance Improvement Offers — お使いのシステムパフォーマンスの向上に役立つ、ソフトウェアおよびハードウェアソリューションを入手できます。

Dell Support Center (デルサポートセンター)、および利用可能なサポートツールのダウンロードとインストールに関する詳細は、

DellSupportCenter.com にアクセスしてください。

My Dell Downloads

 **メモ**： My Dell Downloads は、地域によってはご利用いただけない場合があります。

新しくご購入になった Dell コンピュータにあらかじめインストールされたソフトウェアには、バックアップ CD または DVD がないものがありますが、このソフトウェアは My Dell Downloads ウェブサイトでご利用いただけます。このウェブサイトから、再インストール用にソフトウェアをダウンロードしたり、ユーザーご自身のバックアップメディアを作成したりすることができます。

My Dell Downloads に登録し、サイトを利用するには次の手順を実行してください。

1. **DownloadStore.dell.com/media** にアクセスします。
2. 画面に表示される指示に従って登録を行い、ソフトウェアをダウンロードします。
3. ソフトウェアを再インストールするか、将来使用できるようにバックアップメディアを作成します。

ハードウェアトラブルシューティング

オペレーティングシステムのセットアップ中にデバイスが検出されないか、検出されても間違っ設定されている場合、**ハードウェアに関するトラブルシューティング** を使用して非互換性を解決することができます。

ハードウェアに関するトラブルシューティングを開始するには、次の手順を実行します。

1. **Start (スタート)**  → **Help and Support (ヘルプとサポート)** とクリックします。
2. 検索フィールドに hardware troubleshooter (ハードウェアに関するトラブルシューティング) と入力し、<Enter> を押して検索を開始します。
3. 検索結果で、現在の不具合に最も近いオプションを選択し、残りのトラブルの解決手順に従います。

Dell Diagnostics (診断) プログラム

お使いのコンピュータに問題が発生した場合、テクニカルサポートにお問い合わせになる前に、58 ページの「フリーズおよびソフトウェアの問題」のチェックを行い、Dell Diagnostics (診断) を実行してください。

テストするデバイスがセットアップユーティリティに表示され、有効であることを確認します。セットアップユーティリティ (BIOS) を起動するには、お使いのコンピュータをオンに (または再起動) し、Dell のロゴが表示されたら <F2> を押します。

Dell Diagnostics (診断) プログラムの起動

Dell Diagnostics (診断) プログラムを実行すると、コンピュータは拡張起動前システムアクセスメント (ePSA) を起動します。ePSA には、システム基板、キーボード、ディスプレイ、メモリ、ハードディスクドライブなどのデバイス用の診断テスト一連が含まれます。

1. コンピュータの電源を入れます（または再起動します）。
2. DELL のロゴが表示されたらすぐに <F12> を押します。
 **メモ**：キーを押すのが遅れてオペレーティングシステムのロゴが表示された場合には、Microsoft Windows デスクトップが表示されてから、コンピュータをシャットダウンして、再度やりなおします。
3. 起動メニューから **Diagnostics**（診断）を選択し、<Enter> を押します。

このシステムの評価中に、表示される質問に答えます。

- 問題が検出された場合は、コンピュータはピープ音を出して停止します。システムの評価を停止してオペレーティングシステムを再起動するには、<n> を押します。次のテストを続けるには <y> を押します。障害のあるコンポーネントを再テストするには、<r> を押します。
- 拡張起動前システムアセスメント中に問題が検出された場合、エラーコードを書きとめて、Dell にお問い合わせください（詳細に関しては、81 ページの「デルへのお問い合わせ」を参照）。

拡張起動前システムアセスメントが正常に完了すると、「Do you want to run the remaining memory tests? This will take about 30 minutes or more. Do you want to continue? (Recommended)」(残りのメモリテストを実行しますか? これには 30 分またはそれ以上かかります。続行しますか? (推奨)) というメッセージが表示されます。

メモリに問題がある場合は <y> を押します。それ以外は <n> を押します。次のメッセージが表示されます。「Enhanced Pre-boot System Assessment Complete」(拡張起動前システムアセスメントが完了しました) というメッセージが表示されます。

<Exit> をクリックしてコンピュータを再起動します。

オペレーティングシステムの復元

次のいずれかのオプションを利用して、お使いのコンピュータのオペレーティングシステムを復元することができます。

-  **注意：** Dell Factory Image Restore または『オペレーティングシステム』ディスクを使用してオペレーティングシステムを復元すると、お使いのコンピュータの全データファイルを恒久的に削除します。これらのオプションを使用する前にデータをバックアップしてください。

オプション	用途
システムの復元	最初の解決法として使用
Dell DataSafe ローカルバックアップ	システムの復元で問題が解決しなかった場合
システムリカバリメディア	オペレーティングシステムの不具合により、システムの復元および Dell DataSafe ローカルバックアップが使用できない場合新しく取り付けられたハードディスクドライブに、デル工場出荷時にインストールされたソフトウェアをインストールする場合
Dell Factory Image Restore	お使いのコンピュータを、受取り時の動作状態に復元する場合
『オペレーティングシステム』ディスク	お使いのコンピュータにオペレーティングシステムのみを再インストールする場合



 **メモ：** 『オペレーティングシステム』ディスクはコンピュータに同梱されていない場合があります。

システムの復元

ハードウェア、ソフトウェア、またはその他のシステム設定を変更したためにコンピュータが正常に動作しなくなってしまった場合、Microsoft Windows オペレーティングシステムのシステムの復元オプションを使用して、コンピュータを以前の動作状態に復元することができます（データファイルへの影響はありません）。システムの復元でコンピュータに行った変更はすべて元の状態へ完全に戻すことが可能です。

 **注意：**データファイルのバックアップを定期的に作成してください。システムの復元は、データファイルを監視したり、データファイルを復元したりしません。

システムの復元の開始

1. **Start** （開始）をクリックします。
2. 検索ボックスで、System Restore（システムの復元）と入力し、<Enter> を押します。
 **メモ：** User Account Control（ユーザーアカウントの管理）ウィンドウが表示されます。コンピュータのシステム管理者の場合は、**Continue**（続行）をクリックします。システム管理者ではない場合には、システム管理者に問い合わせ、必要な処理を続けます。
3. **Next**（次へ）をクリックして、画面の指示に従います。

システムの復元により不具合が解決しなかった場合、最後に行ったシステムの復元を取り消すことが可能です。

最後のシステムの復元を元に戻す

 **メモ**：最後に行ったシステムの復元を取り消す前に、開いているファイルをすべて保存して閉じ、実行中のプログラムをすべて終了してください。システムの復元が完了するまで、いかなるファイルまたはプログラムも変更したり、開いたり、削除したりしないでください。

1. **Start** （開始）をクリックします。
2. 検索ボックスで、System Restore（システムの復元）と入力し、<Enter>を押します。
3. **Undo my last restoration**（以前の復元を取り消す）をクリックし、**Next**（次へ）をクリックします。

Dell DataSafe ローカルバックアップ

 **注意**：Dell DataSafe ローカルバックアップを使用してオペレーティングシステムを復元すると、コンピュータの受け取り後にインストールされたすべてのプログラムやドライバが削除されます。Dell DataSafe ローカルバックアップを使用する前に、お使いのコンピュータにインストールする必要があるアプリケーションのバックアップメディアを作成します。システムの復元でオペレーティングシステムの問題を解決できなかった場合にのみ、Dell DataSafe ローカルバックアップを使用してください。

 **注意**：Dell DataSafe ローカルバックアップはお使いのコンピュータのデータファイルを維持するように設計されていますが、Dell DataSafe ローカルバックアップを使用する前にデータファイルをバックアップすることを勧めます。

 **メモ**：Dell DataSafe ローカルバックアップは、地域によってはご利用いただけない場合があります。

 **メモ**：お使いのコンピュータに Dell DataSafe ローカルバックアップが搭載されていない場合は、Dell Factory Image Restore を使用して（72 ページの「Dell 工場出荷時イメージの復元」を参照）オペレーティングシステムを復元してください。

Dell DataSafe ローカルバックアップを使用して、データファイルを維持しながら、ハードディスクドライブをコンピュータご購入時の動作状態に復元することができます。

Dell DataSafe ローカルバックアップでは次が可能です。

- お使いのコンピュータをバックアップし、以前の動作状態に復元
- システムリカバリメディアを作成

Dell DataSafe ローカルバックアップ ベーシック

データファイルを維持しながらデル工場出荷時にインストールされたソフトウェアを復元するには、次の手順を実行します。

1. コンピュータの電源を切ります。
2. コンピュータに接続されているすべてのデバイス（USB ドライブ、プリンタなど）、および新しく追加した内蔵ハードウェアを取り外します。

 **メモ**：AC アダプタを取り外さないでください。

3. コンピュータの電源を入れます。
4. Dell のロゴが表示されたら、<F8> を何回か押し、**Advanced Boot Options**（詳細起動オプション）ウィンドウへアクセスします。

 **メモ**：キーを押すのが遅れてオペレーティングシステムのロゴが表示された場合には、Microsoft Windows デスクトップが表示されてから、コンピュータをシャットダウンして、再度やりなおします。

5. **Repair Your Computer**（コンピュータの修理）を選択します。

6. **System Recovery Options** (システムリカバリオプション) メニューから **Dell DataSafe Restore and Emergency Backup** (Dell DataSafe 復元と緊急バックアップ) を選択し、画面に表示される指示に従います。

 **メモ**：復元されるデータのサイズによっては、復元処理に 1 時間またはそれ以上かかる場合があります。

 **メモ**：詳細に関しては、support.dell.com でナレッジベース文書 353560 を参照してください。

Dell DataSafe ローカルバックアッププロフェッショナルへのアップグレード

 **メモ**：ご購入時に注文された場合、Dell DataSafe ローカルバックアッププロフェッショナルは、お使いのコンピュータにインストールされています。

Dell DataSafe ローカルバックアッププロフェッショナルには、次が可能になる追加機能が装備されています。

- ファイルのタイプに基づいたコンピュータのバックアップと復元
- ローカルストレージデバイスへのファイルのバックアップ
- 自動バックアップのスケジュール

Dell DataSafe ローカルバックアッププロフェッショナルへアップグレードするには、次の手順を実行してください。

1. デスクトップのタスクトレイにある Dell DataSafe ローカルバックアップのアイコン  をダブルクリックします。
2. **UPGRADE NOW!** をクリックします。
3. 画面に表示される指示に従ってください。

システムリカバリメディア

△ **注意**：システムリカバリメディアはお使いのコンピュータのデータファイルを維持するよう設計されていますが、システムリカバリメディアを使用する前にデータファイルをバックアップすることをお勧めします。

Dell DataSafe ローカルバックアップを使用して作成したシステムリカバリメディアで、お使いのコンピュータのデータファイルを維持しながら、コンピュータご購入時の動作状態にハードディスクドライブを戻すことができます。

次の場合にシステムリカバリメディアを使用してください。

- オペレーティングシステムの不具合により、コンピュータにインストールされたリカバリオプションを使用できない。
- ハードディスクドライブの障害により、データを復元できない。

システムリカバリメディアを使用して、お使いのコンピュータのデル工場出荷時にインストールされたソフトウェアを復元するには、次の手順を実行します。

1. システムリカバリディスクまたは USB キーを挿入し、コンピュータを再起動します。
2. DELL のロゴが表示されたらすぐに <F12> を押します。

 **メモ**：キーを押すのが遅れてオペレーティングシステムのロゴが表示された場合には、Microsoft Windows デスクトップが表示されてから、コンピュータをシャットダウンして、再度やりなおします。

3. リストから適切な起動デバイスを選択し、<Enter> を押します。
4. 画面に表示される指示に従ってください。

Dell 工場出荷時イメージの復元

△ **注意**： Dell Factory Image Restore を使用してオペレーティングシステムを復元すると、ハードディスクドライブのすべてのデータが完全に削除され、コンピュータが届いてからインストールしたすべてのプログラムまたはドライバも削除されます。このオプションを使用する前にデータをバックアップしてください。システムの復元でオペレーティングシステムの問題を解決できなかった場合にのみ、Dell イメージ復元を使用してください。

✍ **メモ**： Dell Factory Image Restore は、一部の国および一部のコンピュータでは使用できない場合があります。

✍ **メモ**： お使いのコンピュータに Dell DataSafe ローカルバックアップが搭載されていない場合は、Dell Factory Image Restore を使用して（68 ページの「Dell DataSafe ローカルバックアップ」を参照）オペレーティングシステムを復元してください。

Symantec による Dell PC リストアは、お使いのオペレーティングシステムを復元するための最終手段としてのみ使用してください。このオプションは、お使いのハードディスクドライブを、コンピュータを購入されたときの状態に戻します。コンピュータを受け取られてから追加されたデータファイルを含むどのようなプログラムやファイルも永久にハードディスクドライブから削除されます。データファイルには、コンピュータ上の文書、表計算、メールメッセージ、デジタル写真、ミュージックファイルなどが含まれます。Dell Factory Image Restore を使用する前に、データをすべてバックアップします。

Dell Factory Image Restore の開始

1. コンピュータの電源を入れます。
 2. Dell のロゴが表示されたら、<F8> を何回か押して、**Advanced Boot Options**（詳細起動オプション）ウィンドウへアクセスします。
- ✍ **メモ**： キーを押すのが遅れてオペレーティングシステムのロゴが表示された場合には、Microsoft Windows デスクトップが表示されてから、コンピュータをシャットダウンして、再度やりなおします。

3. **Repair Your Computer** (コンピュータの修理) を選択します。

System Recovery Options (システムリカバリオプション) ウィンドウが表示されます。

4. キーボードのレイアウトを選択し、**Next** (次へ) をクリックします。

5. リカバリオプションへアクセスするには、ローカルユーザーとしてログオンします。コマンドのプロンプトへアクセスするには、**ユーザー名** のフィールドに `administrator` (システム管理者) と入力し、**OK** をクリックします。

6. **Dell Factory Image Restore** をクリックします。

Dell Factory Image Restore へようこそ画面が表示されます。

 **メモ** : 設定によっては、**DellFactory Tools** (Dell Factory ツール) を選択してから **Dell Factory Image Restore** を選択する必要があります。

7. **Next** (次へ) をクリックします。

Confirm Data Deletion (データ削除の確認) 画面が表示されます。

 **メモ** : **Factory Image Restore** をこれ以上進めたくない場合は、**Cancel** (キャンセル) をクリックします。

8. ハードディスクドライブの再フォーマットを続行し、システムソフトウェアを出荷時の状態に復元することを確認するチェックボックスを選択してから、**Next** (次へ) をクリックします。

復元プロセスが完了するまでに、5 分以上かかる場合があります。オペレーティングシステムと工場出荷時インストールされたアプリケーションが出荷時の状態に復元されるとメッセージが表示されます。

9. **Finish** (終了) をクリックしてコンピュータを再起動します。

困ったときは

お使いのコンピュータに不具合がある場合、以下の手順でその不具合を診断し、問題解決することができます。

1. お使いのコンピュータの問題に関連する情報および手順については、54 ページの「問題の解決」を参照してください。
2. 診断テストの実行方法に関する手順については、64 ページの「Dell Diagnostics（診断）プログラム」を参照してください。
3. 80 ページの「Diagnostics（診断）チェックリスト」に記入してください。
4. インストールとトラブルシューティングのヘルプについては、デルサポート（support.dell.com）から、広範囲をカバーするオンラインサービスを利用してください。Dell サポートオンラインのより詳しいリストについては、76 ページの「オンラインサービス」を参照してください。

5. これまでの手順で問題が解決されない場合は、78 ページのを参照してください。

 **メモ**：サポート担当者が必要な手順でサポートできるように、コンピュータの近くの電話からデルへお問い合わせください。

デルのオートテレフォンシステムの指示に従って、エクスプレスサービスコードを入力すると、電話は適切なサポート担当者に転送されます。エクスプレスサービスコードをお持ちでない場合は、**Dell Accessories** フォルダを開き、**エクスプレスサービスコード** アイコンをダブルクリックしてから、手順に従ってください。

 **メモ**：これらのサービスは必ずしもアメリカ本土以外でご利用できるとは限りません。サービスに関する情報は、お近くのデル担当者へお問い合わせください。

テクニカルサポートおよび カスタマーサービス

Dell のハードウェアに関するお問い合わせは、デルサポートサービスをご利用ください。サポートスタッフはコンピュータベースの診断を元に、正確な回答を迅速に提供します。

Dell のサポートサービスへのお問い合わせは、78 ページの「」を参照してお住まいの地域の連絡先情報を確認するか、support.dell.com にアクセスしてください。

DellConnect

DellConnect は、ブロードバンド接続を介して Dell サービスとサポート担当者がお使いのコンピュータにアクセスできるようにするための、簡易なオンラインアクセスツールで、お客様の立会いのもとに不具合の診断や修復を行います。詳細については dell.com/DellConnect にアクセスしてください。

困ったときは

オンラインサービス

デル製品およびサービスについては、以下のウェブサイトでご覧いただけます。

- dell.com
- dell.com/ap (アジア/太平洋地域のみ)
- dell.com/jp (日本のみ)
- euro.dell.com (ヨーロッパのみ)
- dell.com/la (中南米およびカリブ海地域のみ)
- dell.ca (カナダのみ)

デルサポートへは、以下のウェブサイトおよびE-メールアドレスでご連絡いただけます。

デルサポートサイト

- support.dell.com
- support.jp.dell.com (日本)
- support.euro.dell.com (ヨーロッパ)
- supportapj.dell.com (アジア太平洋のみ)

デルサポート E-メールアドレス

- mobile_support@us.dell.com
- support@us.dell.com
- la-techsupport@dell.com (ラテンアメリカおよびカリブ諸国のみ)
- apsupport@dell.com (アジア太平洋地域)

Dell マーケティングおよびセールス E-メールアドレス

- apmarketing@dell.com (アジア/太平洋地域のみ)
- sales_canada@dell.com (カナダのみ)

匿名 FTP

- ftp.dell.com

ログイン ユーザー名 `anonymous`、パスワード
にご自分の E-メールアドレスをお使いください。

24 時間納期案内電話 サービス

ご注文になったデル製品の状況を確認するには、**support.dell.com** にアクセスするか、または、24 時間納期案内電話サービスにお問い合わせください。音声による案内で、注文について調べて報告するために必要な情報をお伺いします。

欠品、誤った部品、間違った請求書などの注文に関する問題がある場合は、デルカスタマーケアにご連絡ください。お電話の際は、納品書または出荷伝票をご用意ください。

お住まいの地域のお問い合わせ先電話番号については、81 ページの「デルへのお問い合わせ」を参照してください。

製品情報

デルが提供しているその他の製品に関する情報が必要な場合や、ご注文になりたい場合は、デルウェブサイト **dell.com** にアクセスしてください。お住まいの地域のお問い合わせ先電話番号および販売担当者の電話番号については、81 ページの「デルへのお問い合わせ」を参照してください。

困ったときは

保証期間中の修理または 返品について

デルの保証情報に関しては、

『「こまった」ときの DELL パソコン Q&A』を参照
してください。

お問い合わせになる前に

メモ：お電話の際は、エクスプレスサービスコードをご用意ください。エクスプレスサービスコードがわかりになると、デルで自動電話サポートシステムをお受けになる場合に、より効率良くサポートが受けられます。また、お客様のサービスタグをお尋ねする場合がございます。

サービスタグとエクスプレスサービスコードの確認

お使いのコンピュータのサービスタグおよびエクスプレスサービスコードは、コンピュータ底部のラベルに記載されています。

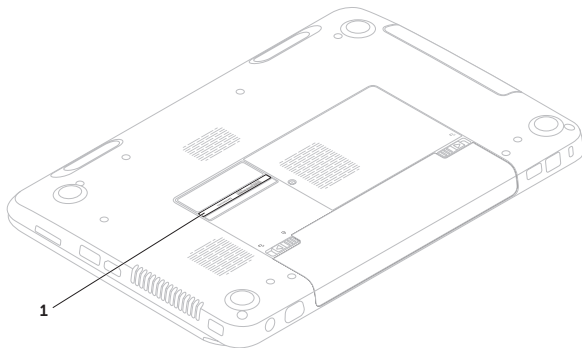

1 サービスタグとエクスプレスサービスコード

困ったときは

次の Diagnostics（診断）チェックリストに記入するようにしてください。デルへお問い合わせになるときは、できればコンピュータの電源を入れて、コンピュータの近くから電話をおかけください。キーボードからコマンドを入力したり、操作時に詳細情報を説明したり、お使いのコンピュータ自体でのみ可能な他のトラブルシューティング手順を試してみるようお願いする場合があります。お使いのコンピュータのマニュアルがあることを確認してください。

Diagnostics（診断）チェックリスト

- 名前：
- 日付：
- 住所：
- 電話番号：
- サービスタグ（お使いのコンピュータの底部にあるバーコード）：
- エクスプレスサービスコード：
- 返品番号（デルサポート担当者から提供された場合）：
- オペレーティングシステムとバージョン：
- 周辺機器：
- 拡張カード：
- ネットワークに接続されていますか？
はい / いいえ
- ネットワーク、バージョン、およびネットワークアダプタ：
- プログラムとバージョン：

コンピュータのスタートアップファイルの内容を確認するときは、オペレーティングシステムのマニュアルを参照してください。コンピュータにプリンタを接続している場合、各ファイルを印刷します。印刷できない場合、各ファイルの内容を記録してからデルにお問い合わせください。

- エラーメッセージ、ビープコード、または診断コード：
- 問題点の説明と実行したトラブルシューティング手順：

デルへのお問い合わせ

米国内のお客様の場合は 800-WWW-DELL (800-999-3355) にお電話ください。

 **メモ：**インターネットにアクセスできない場合には、注文書、配送伝票、請求書、あるいはデル製品カタログよりお問い合わせ情報を入力できます。

デルでは、各種のオンラインとお電話によるサポートおよびサービスのオプションを提供しています。ご利用状況は国や製品により異なるため、一部のサービスはお客様の地域でご利用いただけない場合があります。

困ったときは

営業、テクニカルサポート、またはカスタマーサービスの問題に関するデルへのお問い合わせは次の手順を実行します。

1. **dell.com/contactdell** にアクセスします。
2. お住まいの国または地域を選択します。
3. 必要に応じて、該当するサービスまたはサポートリンクを選択します。
4. お客様のご都合の良いデルへのお問い合わせ方法を選択します。

情報およびリソースの検索方法

何をお探しですか？	こちらをご覧ください
オペレーティングシステムの再インストール	71 ページの「システムリカバリメディア」
お使いのコンピュータの診断プログラムの実行	64 ページの「Dell Diagnostics (診断) プログラム」
システムソフトウェアの再インストール	63 ページの「My Dell Downloads」
Microsoft Windows オペレーティングシステムおよびその機能についての詳細	support.dell.com
サービスタグ / エクスプレスサービスコードの場所 – support.dell.com で、またはテクニカルサポートに問い合わせる際は、お使いのコンピュータを識別するサービスタグが必要です。	コンピュータの底面 62 ページの「Dell サポートセンター」
新しいハードディスクドライブといった、新規または追加のコンポーネントによるコンピュータのアップグレード消耗した、または欠陥がある部品の再取付けまたは交換	support.dell.com/manuals の『サービスマニュアル』  メモ ：国によっては、お使いのコンピュータのカバーを開けて部品を交換した場合、保証が無効になる場合があります。お使いのコンピュータの内部の作業をする場合は、保証と返却ポリシーを確認してください。

何をお探しですか？

お使いのコンピュータの安全に関するベストプラクティス

保証情報、利用規約（米国のみ）、安全にお使いいただくための注意、認可機関の情報、作業姿勢に関する情報、およびエンドユーザ使用許諾条件のレビュー

ドライバの検索とダウンロード；readme ファイル
テクニカルサポートおよび製品サポートヘルプへのアクセス

新規購入についてのお客様の注文状況

よくある質問に関するソリューションと答えの検索
コンピュータの技術的変更に関する最新のアップデートや、技術者または専門知識をお持ちのユーザーを対象とした高度な技術資料の探索

こちらをご覧ください



お使いのコンピュータに同梱の安全と規制文書。
規制順守のホームページ

dell.com/regulatory_compliance も参照してください。

support.dell.com

仕様

本項は、お使いのコンピュータのセットアップ、ドライバの更新、およびコンピュータのアップグレードを行う際に必要となる情報を提供します。

-  **メモ**：仕様は、地域によって異なる場合があります。お使いのコンピュータの設定に関する詳細は、Dell サポートセンターで **システムの詳細情報** の項を参照してください。
 Dell サポートセンターを起動するには、**Start** (スタート)  → **All Programs** (すべてのプログラム) → **Dell** → **Dell Support Center** (Dell サポートセンター) → **Launch Dell Support Center** (Dell サポートセンターの起動) とクリックします。

コンピュータモデル

Dell Inspiron N5110

コンピュータ情報

システムチップセット	Mobile Intel 6 シリーズ
プロセッサタイプ	Intel Core i3 Intel Core i5 Intel Core i7 Intel Pentium Dual Core

メモリ

メモリモジュール コネクタ	ユーザーがアクセス可能な SODIMM コネクタ × 2
メモリモジュール の容量	1 GB、2 GB、4 GB
最小メモリ	2 GB
最大メモリ	8 GB

メモリ

可能なメモリ構成 2 GB、3 GB、4 GB、
6 GB、および 8 GB

メモリのタイプ 1333 MHz SODIMM DDR3

 **メモ:**メモリのアップグレード手順は、
デルサポートサイト
support.dell.com/manuals で『サービス
マニュアル』を参照してください。

コネクタ

オーディオ マイク入力コネクタ ×1、
およびステレオヘッドフォン /
スピーカコネクタ ×1

ミニカード フルサイズミニカードスロット
(オプション) ×1
ハーフサイズミニカード
スロット ×1

HDMI コネクタ 19 ピンコネクタ ×1

ネットワーク
アダプタ RJ-45 コネクタ ×1

コネクタ

USB 4 ピン USB
2.0 対応コネクタ × 1

4 ピン USB
3.0 対応コネクタ ×2

ビデオ 15 ピンコネクタ (メス)

eSATA PowerShare 装備の 7 ピン /
4 ピン eSATA/USB コンボ
コネクタ ×1

メディアカード
リーダー 8-in-1 スロット ×1

メディアカードリーダー

サポートする カード	SD メモリカード SD Extended Capacity (SDXC) SD High Capacity (SDHC) メモリスティック (MS) メモリスティック PRO (MS-PRO) マルチメディアカード (MMC) マルチメディアカードプラス (MMC+) xD ピクチャカード
---------------	--

キーボード

キー数	86 (米国およびカナダ) ; 87 (ヨーロッパ) ; 90 (日本) ; 87 (ブラジル)
-----	---

通信

モデム (オプション)	外付け V.92 56 K USB モデム
ネットワーク アダプタ	システム基板搭載 10/100 Ethernet LAN
ワイヤレス	ワイヤレス LAN、ワイヤレス WAN (オプション)、 WiMax/Wi-Fi abgn/agn、 および Bluetooth ワイヤレス テクノロジー (オプション) / WiDi (オプション)

オーディオ

オーディオ コントローラ	IDT 92HD87
スピーカ	2 x 2 Watt
ボリューム コントロール	ソフトウェアプログラム メニューおよびメディア コントロール

ビデオ

外付け：

ビデオ コントローラ	AMD Radeon HD 6470M/7450M NVIDIA GeForce GT 525M
---------------	--

ビデオメモリ	DDR3 512 MB/1 GB
--------	------------------

UMA：

ビデオ コントローラ	Intel HD グラフィックス 3000
---------------	--------------------------

ビデオメモリ	最大 1.6 GB の共有メモリ
--------	------------------

カメラ

カメラ解像度	1.0 メガピクセル
カメラタイプ	ワイドスクリーン HD
ビデオ解像度	1280 x 720

ディスプレイ

タイプ	15.6 インチ HD WLED TrueLife
-----	------------------------------

寸法：

縦幅	193.54 mm
----	-----------

横幅	344.23 mm
----	-----------

対角線	396.42 mm
-----	-----------

最大解像度	1366 x 768
-------	------------

リフレッシュレート	60 Hz
-----------	-------

動作角度	0（閉じた状態）～135°
------	---------------

水平可視角度	40/40
--------	-------

垂直可視角度	15/30（H/L）
--------	------------

ピクセルピッチ	0.252 mm x 0.252 mm
---------	---------------------

タッチパッド

X/Y 位置解像度 240 cpi
(グラフィックス
テーブルモード)

寸法：

縦幅 56 mm

横幅 100 mm

バッテリー

6 セル「スマート」リチウムイオン：

縦幅 22.80 mm

横幅 214 mm

長さ 57.64 mm

重量 0.34 kg

バッテリー

9 セル「スマート」リチウムイオン：

縦幅 22.80 mm

横幅 214 mm

長さ 78.76 mm

重量 0.52 kg

電圧 11.1 VDC

充電時間 (概算) 4 時間 (コンピュータの電源
が切れている時)

動作時間 バッテリーの動作時間は、使用
状況によって異なります

コイン型バッテリー CR-2032

寸法

縦幅	30.70~35.28 mm
横幅	376 mm
長さ	260.20 mm
重量（6 セルバッテリー および光学ドライブ装 着時）	2.54 kg 以下に構成可能

AC アダプタ

 **メモ**：お使いのコンピュータに指定された AC アダプタのみをご使用ください。お使いのコンピュータに同梱の安全手順を参照してください。

入力電圧	100~240 VAC
入力電流（最大）	1.5 A/1.6 A/1.7 A/ 2.3 A/2.5 A
入力周波数	5~60 Hz
出力電力	65 W/90 W/130 W

AC アダプタ

出力電流：	
65 W	3.34 A
90 W	4.62 A
130 W	6.7 A
定格出力電圧	19.5 VDC
温度範囲：	
動作時	0~40 °C
保管時	-40~70 °C

コンピュータ環境

温度範囲：

動作時 0~35 °C

保管時 -40~65 °C

相対湿度（最大）

動作時 10~90 %（結露しないこと）

保管時 5~95 %（結露しないこと）

最大振動（ユーザー環境をシミュレートするランダムスペクトラムを使用時）：

動作時 0.66 GRMS

保管時 1.30 GRMS

最大衝撃（動作時 - ハードディスクドライブで Dell Doagnostics（診断）を実行中に、2 ミリ秒のハーフサインパルスで測定。保管時 - ヘッド停止状態のハードディスクドライブで 2 ミリ秒のハーフサインパルスで測定）：

動作時 110 G

保管時 160 G

コンピュータ環境

高度（最大）

動作時 -15.2~3048 m

保管時 -15.2~10,668 m

気中汚染物質
レベル

ISA-S71.04-1985 で規定されている G2 またはそれ以下

付録

NOMまたは公式メキシコ標準（メキシコのみ）

次の情報は、この文書で説明されているデバイスに関し、公式メキシコ標準（NOM）の要件に従って提供されています。

輸入者：

Dell México S.A. de C.V.

Paseo de la Reforma 2620 — Flat 11°

Col. Lomas Altas

11950 México, D.F.

規制モデル番号	電圧	周波数	消費電力	出力電圧	出力強度
P17F	100~240 VAC	50~60 Hz	1.5 A/1.6 A/ 1.7 A/2.3 A/2.5 A	19.5 VDC	3.34 A/4.62 A/ 6.7 A

詳細は、お使いのコンピュータに同梱の、安全に関する情報をお読みください。

安全にお使いいただくためのベストプラクティスの追加情報に関しては、dell.com/regulatory_compliance をご覧ください。

索引

C

CD、再生と作成 50

D

DataSafe ローカルバックアップ

プロフェッショナル 70

ベーシック 69

DellConnect 75

Dell Stage 52

Dell サポートセンター 62

Diagnostics (診断) チェックリスト 80

DVD、再生と作成 50

E

eSATA コネクタ 23

E-メールアドレス

テクニカルサポート用 76

F

FTP 匿名ログイン 76

H

HDMI コネクタ 23

I

ISP

インターネットサービスプロバイダ 17

S

SIM カード 12

W

Windows

プログラム互換性ウィザード 59

Windows Mobility Center 39

あ

インターネット接続 17

オンラインでのデルへのお問い合わせ 81

か

カスタマーサービス 75

緊急取り出し穴の使い方 40

光学ドライブ

使い方 40

緊急取り出し穴 40

工場出荷時イメージの復元 72

コンピュータ、セットアップ 5

コンピュータの機能 50

さ

サービスタグ

確認 79

サポートサイト

各国 75

サポートの E-メールアドレス 76

ジェスチャ

タッチパッド 36

システムの復元 67

システムリカバリメディア 71

システム再インストールオプション 66

仕様 86

情報の検索方法 84

製品

情報と購入 77

製品の発送

返品または修理目的 78

索引

接続（する）

- インターネットへ 17
- セットアップ、作業を開始する前に 5
- ソフトウェアの問題 58
- ソフトウェアの機能 50

た

タッチパッド

- ジェスチャ 36
- 通気、確保 5
- 通風、確保 5
- テルへのお問い合わせ 79
- 電源インジケータライト 29
- 電源タップ、使い方 6
- 電源の問題、解決 56
- ドライバおよびダウンロード 85

な

ネットワーク接続

- 修復 55

は

- ハードディスクドライブ動作ライト 29
- ハードウェアに関するトラブルシューティング 64
- ハードウェアの問題
 - 診断 64
- バックアップおよびリカバリ 51
- バッテリーステータスライト 29
- ヘルプ
 - サポートを受ける 74
- 保証期間中の返品 78

ま

- メモリの問題
 - 解決 58
- 問題、解決 54
- 問題の解決 54

や

有線ネットワーク

ネットワークケーブル、接続 **7**

ら

リソース、検索方法 **84**

わ

ワイヤレスネットワーク

不具合 **55**

接続 **14**

Printed in China.
Printed on Recycled Paper.

www.dell.com | support.dell.com



0HCK6KA03