

# Lenovo IdeaPad Y560

ユーザーガイド V1.0

**lenovo**

ideapad

## メモ

- 本書の情報とそのサポート製品をご使用になる前に、iii ページの「重要な安全上の注意」と付録 E の「特記事項」をまず読んでください。
- 本ガイドの説明の一部では、お客様が Windows®7 を使用していると想定しています。もし、Windows の他のオペレーティングシステムをご使用の場合は、操作が多少異なることがあります。もし、他のオペレーティングシステムをご使用の場合は、該当しない操作もありますが、コンピュータの使用には支障ありません。
- 本ガイド記載の機能は、大部分のモデルに共通しています。ご使用のコンピュータでは利用できない機能もあれば、ご使用のコンピュータに本ガイドに掲載されていない機能が搭載されていることもあります。

## お客様各位

お客様へ

このたびは、Lenovo 製ノートパソコンをお買い上げいただき、どうもありがとうございます。

**本製品をお使いになる前に、このユーザーガイドをよく読んでください。**

モバイルコンピューティングのニーズに Lenovo を選んでいただき、心から感謝いたします。新しいコンピュータをすぐに使えるようになるために、このユーザーガイドを用意しました。このマニュアルで、システム構成、基本操作の説明、重要な注意事項についての情報を提供します。当社では、ミスをなくし、本マニュアルの情報が正確で信頼できるものとなるよう最善を尽くしております。しかし、ユーザーガイドのページが限られているため、すべてのトピックについて詳細に説明することはできません。省略されている事項があると思いますが、ご了承ください。

当社では、製品の性能と信頼性を改善すべく常に努力しております。このため、ユーザーガイド記載のハードウェアとソフトウェアコンポーネントは、ご使用のシステムと完全に一致しない場合があります。ただし、ユーザーガイドの記載とご使用のコンピュータの操作に相違があっても、ご使用に大きな支障はありません。ご不便をおかけするかもしれませんが、それにつきましては、心からお詫び申し上げます。

どうぞご理解とご協力をよろしくお願いいたします。

## ハードディスク容量に関する説明

お客様へ

コンピュータをご利用になるとき、公称のハードディスク容量と、オペレーティングシステムで表示されるハードディスク容量が若干異なることに気付くことがあります。たとえば、公称では40GBのハードディスクについて、オペレーティングシステムでは40GBよりも少ない容量が表示されます。この不一致は、ハードディスクの取り付けやその他の問題があるわけではなく、コンピュータの通常現象です。この現象は、主に、次のような理由によって生じます。

### I. ハードディスク容量を算出するときにメーカーが使用する基準とオペレーティングシステムが使用する基準が異なる

ハードディスクメーカーは、基数として1000を使用します(1G=1,000MB、1MB=1,000KB、1KB=1,000バイト)。しかし、オペレーティングシステムがハードディスク容量を示すときには、基数として1024を使用します(1GB=1,024MB、1MB=1,024KB、1KB=1,024バイト)。お客様のコンピュータでは、ハードディスクメーカーの基準が採用されています。ハードディスクメーカーの基準とオペレーティングシステムの基準が異なるため、オペレーティングシステムで表示されるハードディスク容量は、公称のハードディスク容量とは異なるものになります。

たとえば、公称のハードディスク容量が X G である場合、ディスクが空であるときでも、オペレーティングシステムで表示される容量は以下のようになります。

$$X \times 1000 \times 1000 \times 1000 / (1024 \times 1024 \times 1024) \approx X \times 0.931 \text{ G}$$

ハードディスクの一部が特定の目的に使用されている場合には、オペレーティングシステムで表示される容量は  $X \times 0.931 \text{ G}$  よりも小さくなります。

## II. ハードディスクの一部が特定の目的に使用される

Lenovo コンピュータには OneKey Rescue System があらかじめインストールされているため、特定の用途を目的としてハードディスクの一部にパーティションが設定されている場合があります。このパーティション部分は、ハードディスクのミラーリングと OneKey Rescue System のプログラムファイルに使用されます。このパーティションに予約される領域サイズは、コンピュータのモデル、オペレーティングシステム、およびソフトウェアによって異なります。安全のため、このパーティションは表示されません。一般に「隠しパーティション」と呼ばれます。

また、ハードディスクのパーティション作成やフォーマットを行うと、システムファイル用に一定量のハードディスク領域が割り当てられます。

これらの理由により、オペレーティングシステムで表示される利用可能なハードディスク領域は、常に、コンピュータの公称のハードディスク容量よりも小さくなります。



# 目次

重要な安全上の注意 .....	iii
重要な安全上の注意 .....	iii
<b>第 1 章：パソコン各部の名称と機能 .....</b>	<b>1</b>
上面 .....	1
左側面 .....	4
右側面 .....	6
前面 .....	8
底面 .....	9
<b>第 2 章：基本を知る .....</b>	<b>12</b>
はじめて使用するにあたって .....	12
AC アダプタとバッテリーを 使用する .....	15
タッチパッドを使用する .....	18
キーボードを使用する .....	21
特殊キーおよびボタン .....	25
システム状況の インジケータ .....	28
コンピュータを安全に 保護する .....	29
外付けデバイスを接続する .....	31
切り替え可能なグラフィックを 使用する（一部の モデルのみ） .....	34
<b>第 3 章：インターネットを 使用する .....</b>	<b>36</b>
有線の接続 .....	36
無線接続 .....	38
<b>第 4 章：OneKey Rescue System .....</b>	<b>44</b>
OneKey Rescue System .....	44
<b>第 5 章：トラブル シューティング .....</b>	<b>47</b>
よくある質問 .....	47
トラブルシューティング .....	50
<b>第 6 章：デバイスのアップグレード と交換 .....</b>	<b>60</b>
バッテリーの交換 .....	60
メモリの交換 .....	62
ハードディスクドライブの 交換 .....	66
<b>付録 A：ヘルプとサービスの 利用方法 .....</b>	<b>71</b>
Web でのヘルプの利用 .....	72
カスタマーサポートセンターに電 話をかける .....	72
海外でのヘルプの利用 .....	75
Lenovo 保証サービスの連絡先電 話番号 .....	75

## 目次

<b>付録 B：ご使用とお手入れ</b> .....	<b>76</b>
コンピュータの手入れ .....	76
ユーザー補助と快適性 .....	83
メンテナンス .....	85
<b>付録 C：Lenovo 保証規定</b> .....	<b>90</b>
保証情報 .....	99
<b>付録 D：お客様での取替え可能部品 (CRU)</b> .....	<b>103</b>
<b>付録 E：特記事項</b> .....	<b>105</b>
特記事項 .....	105
ENERGY STAR モデル情報 ...	108
無線関連の情報 .....	110
TV チューナー情報 .....	114
電子放射に関する注意事項 .....	117
WEEE とリサイクル宣言 .....	124
ヨーロッパ連合 (EU) の WEEE 宣言 .....	125
日本のリサイクルに関して ...	126
米国のユーザー向けの 注意事項 .....	128
ハードディスク上のデータ消去に 関するご注意 .....	128
<b>付録 F：機能と仕様</b> .....	<b>130</b>
<b>商標</b> .....	<b>132</b>
<b>索引</b> .....	<b>133</b>



## 重要な安全上の注意

### ■ ■ 重要な安全上の注意

---

ここでは、ノートブックコンピュータを安全にご使用いただくための情報が記載されています。コンピュータに付属の説明書の記載事項に従い、説明書は保管してください。本書記載の内容によって、お客様のご購入契約の条件や「Lenovo 保証規定」に影響することはありません。詳細については、90 ページの「付録 C：Lenovo 保証規定」を参照してください。

### ■ はじめに読んでください

パーソナルコンピュータは電子デバイスです。電源コード、電源アダプタ、その他の機構により、とくに誤用した場合などに、危険な状態が発生し、けがや物的損害が発生することがあります。

安全上のリスクは以下のように分類します。

#### ✱ 危険：

物理的傷害が生じたり、死亡に至る場合もあります。

#### ◎ 注意：

資産の損傷や軽い傷害を起こすことがあります。

危険から身を守り、安全なコンピュータ作業環境を作るために、以下の説明に従ってください。

## 重要な安全上の注意

### 梱包を開く



コンピュータや AC アダプタのカバー、特に以下のラベルが添付されている部分に亀裂や損傷がないか調べます。



#### \* 危険：

- このラベルが貼られているコンポーネントの内部には、危険な電圧や電流が流れています。

## 作業場所



お風呂場など湿度の高い所でコンピュータを使用しないでください。  
コンピュータやその他の部品が濡れないようにしてください。

**\* 危険：**

- 液体をこぼすと、感電することがあります。



雷雨の際はコンピュータを使用しないでください。

**◎ 注意：**

- 雷雨によりコンピュータが損傷して、感電することがあります。



コンピュータその他の部品の換気をよくしてください。

**\* 危険：**

- 動作中のコンピュータやその他の部品をベッド、ソファ、その他やわらかい表面に置くと、換気スロットが塞がれ、コンピュータやその他の部品が過熱したり、火災を起こすことがあります。



病院や空港など、干渉を生じるおそれのある場所では、無線デバイスを切ってください。

## 重要な安全上の注意

### 使用にあたって



コンピュータ同梱の電源コード、電源アダプタ、バッテリーパックのみを使用して、他の製品は使用しないようにしてください。

設置する製品に正しい電源と電流を供給する、コードに適したコンセントを使用してください。

#### ※ 危険：

- 電源が適切でないと、コンピュータが損傷し、感電や火災を生じる恐れがあります。



損傷や腐食のあるコンセント、電源コード、電源アダプタ、バッテリーパックは使用しないでください。



電力消費の大きい家庭用または商用機器に使用しているコンセントと同じコンセントを使用しないでください。

電源タップを使用する場合は、電源タップの入力定格値を超えないようにしてください。パチパチ、シュー、ポンポンといった音、または強い異臭がコンピュータから発生する場合は、電源コードをコンセントから抜いてください。

#### ※ 危険：

- 電源を過負荷状態にすると、電圧が不安定となり、コンピュータ、データ、接続デバイスに損傷を与えたり、火災を発生する恐れがあります。



電源アダプタやその他の物に、電源コードを巻き付けしないでください。

電源コードを締め付けたり、挟んだり、また、電源コードの上に重い物を置いたりしないでください。

◎ **注意：**

- コードに圧力を加えると、コードの磨耗、亀裂、ひずみが生じ、危険な状態になる恐れがあります。



手、ひざ、その他の身体部分を長い時間にわたって動作中のコンピュータの熱い部分に接触したままにしておかないでください。

◎ **注意：**

- 長時間にわたり身体の部分に接触していると、たとえ服の上から触れている場合でも、不快感ややけどの原因となります。



コンピュータの液晶画面 (LCD) を落したり、物にぶつかけたり、引っ掻いたり、その上に重い物を置いたりしないでください。

◎ **注意：**

- 損傷した LCD の液晶物質に直接触れると危険です。触れた場合は、15 分以上、十分な量の流水で洗ってください。

## 重要な安全上の注意

### サービスおよびアップグレード



カスタマーサポートセンターからの指示がない限り、またマニュアルに記載のない限り、ご自身で製品の保守を試みないようにしてください。

◎ **注意：**

- いずれの場合も、お客様ご自身で状態や状況を判断しないようにしてください。詳しくは、カスタマーサポートセンターにお問い合わせください。サービスおよびサポートの電話番号のリストについては、<http://consumersupport.lenovo.com> で検索できます。

Lenovo では、お客様に取り付けていただくオプションおよび交換する CRU については説明書を添付しています。部品の取り付けまたは交換をする場合は、説明書に従って作業してください。

設置および構成の手順でとくに指示がない限り、接続された電源コード、バッテリーパック、およびすべてのケーブルを取り外してから、デバイスのカバーを開けてください。

コンピュータがコンセントに接続されている状態のときは、カバーを開けないでください。

# 第1章：パソコン各部の名称と機能

## ■ ■ 上面

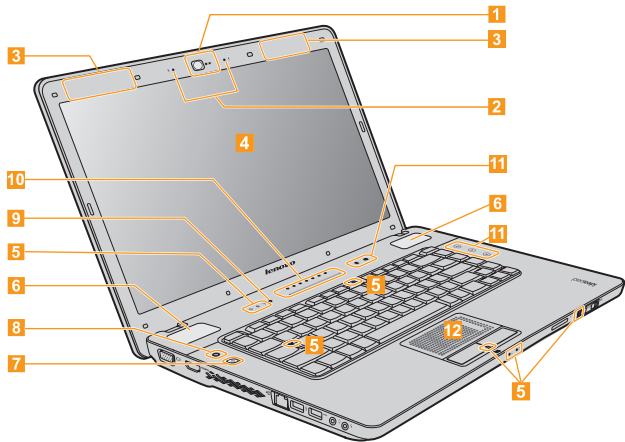

メモ：本マニュアルに示す図は、実際の製品とは異なることがあります。実際の製品を参照してください。

## 第1章：パソコン各部の名称と機能

### ◎ 注意：

- ディスプレイパネルを135°以上に開かないでください。ディスプレイパネルを閉じる時は、ディスプレイパネルとキーボードの間にペンやその他の物を置き忘れないように気を付けてください。そうしないと、ディスプレイパネルが損傷することがあります。

- |          |                                 |   |
|----------|---------------------------------|---|
| <b>1</b> | <b>一体型カメラ</b>                   | ビデオ通信にカメラを使用します。  |
| <b>2</b> | <b>ビルトインのマイク</b>                | ビルトインのマイク（エコー除去およびノイズ低減機能付き）は、ビデオ会議、ナレーション、または簡単な音声録音に使用できます。                                       |
| <b>3</b> | <b>無線モジュールアンテナ</b>              | ビルトインのアンテナで最適の無線通信の受信をします。  |
| <b>4</b> | <b>コンピュータディスプレイ</b>             | 液晶ディスプレイにより、出力が鮮明に表示されます。   |
| <b>5</b> | <b>システム状況のインジケータ</b>            | 詳しくは、28ページの「システム状況のインジケータ」を参照してください。  |
| <b>6</b> | <b>スピーカー</b>                    | JBL 認証のスピーカーが、リッチでパワフルなサウンドを生み出します。   |
| <b>7</b> | <b>電源ボタン</b>                    | このボタンを押してコンピュータの電源を入れます。  |
| <b>8</b> | <b>OneKey Rescue System ボタン</b> | コンピュータの電源が入っていない場合は、このボタンを押して OneKey Rescue System を開きます（OneKey Rescue System があらかじめインストールされている場合）。 |

**メモ：**詳しくは、44ページの「第4章：OneKey Rescue System」を参照してください。



- 9 環境光センサ** 環境光センサを有効にすると、環境照度を検知し、その結果に従って自動的にディスプレイパネルの明るさを調節します。環境光センサは、Lenovo エナジーマネジメントで有効化 / 無効化できます。
- 10 Lenovo SlideNav bar** 詳しくは、26 ページの「Lenovo SlideNav Bar」を参照してください。
- 11 キャップセンサボタン** 詳しくは、27 ページの「キャップセンサボタン」を参照してください。
- 12 タッチパッド** 従来のマウスと同じ機能のタッチパッド機能です。

**メモ：**詳しくは、18 ページの「タッチパッドを使用する」を参照してください。

## 第 1 章：パソコン各部の名称と機能

### ■ 左側面

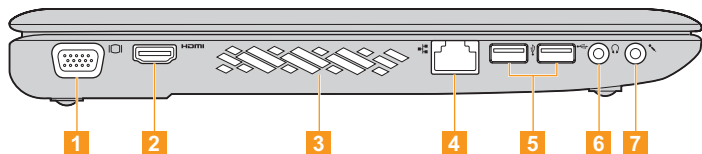

- 1 VGA ポート** 外付けディスプレイデバイスを接続します。
- 2 HDMI ポート** TV やディスプレイなど HDMI 入力装備のデバイスを接続します。
- 3 ファンルーバー (方向板)** 内部の熱を放散します。

メモ：ファンルーバーはいつでもブロックされないようにしてください。そうしないと、コンピュータが過熱する恐れがあります。

- 4 RJ-45 ポート** イーサネットネットワークへ接続します。

メモ：詳しくは、36 ページの「有線の接続」を参照してください。

- 5 USB ポート** USB デバイスを接続します。

メモ：詳しくは、32 ページの「Universal Serial Bus (USB) デバイスを接続する」を参照してください。

- 6** **ヘッドホン端子**      外付けヘッドホンを接続します。
- ◎ **注意：**
- 大音量で長時間音楽を聴くと聴覚が損なわれることがあります。
- 7** **マイク端子**      外付けマイクを接続します。

### ■ 右側面

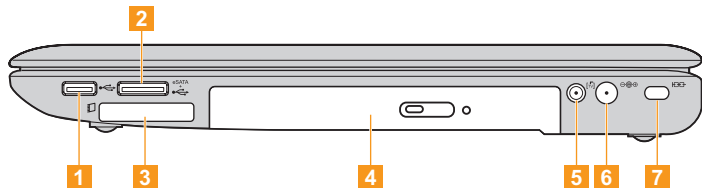

- 1 USB ポート** USB デバイスを接続します。

**メモ：**詳しくは、32 ページの「Universal Serial Bus (USB) デバイスを接続する」を参照してください。

- 2 eSATA/USB コンポート** eSATA または USB デバイスを接続します。

**メモ：**詳しくは、32 ページの「Universal Serial Bus (USB) デバイスを接続する」を参照してください。

- 3 ExpressCard スロット** ExpressCard/34 インターフェイスとコンパチブルな ExpressCard 装置を接続します。

- 4 光学ドライブ** コンピュータには CD/DVD ドライブなどの光学ドライブが付属しています。

- 5 TV-in ジャック  
(一部のモデルのみ)** 本ジャックは、付属品の TV アダプターを通して TV 信号ケーブルを接続するために使用します（アナログ / デジタル入力をサポート）。
- 6 AC 電源アダプタ  
端子** ここに AC アダプタを接続します。
- メモ：**詳しくは、15 ページの「AC アダプタとバッテリーを使用する」を参照してください。
- 7 Kensington  
スロット** ここにセキュリティロック（非付属品）を取り付けます。
- メモ：**詳しくは、29 ページの「セキュリティロック（非付属品）を取り付ける」を参照してください。

### ■ 前面

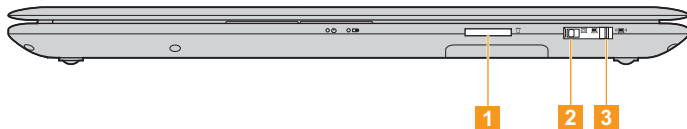

- 1 メディアカードスロット** ここにメディアカード（非付属品）を挿入します。

メモ：詳しくは、31 ページの「メディアカード（非付属品）を使用する」を参照してください。

- 2 GPU (graphics processing unit) スイッチ（一部のモデルのみ）** このスイッチをスライドし、リリースして、GPU を変更します。
- 3 内蔵無線デバイススイッチ** このスイッチを使用して、コンピュータ上のすべての無線デバイスの無線のオン / オフを切り替えます。

底面

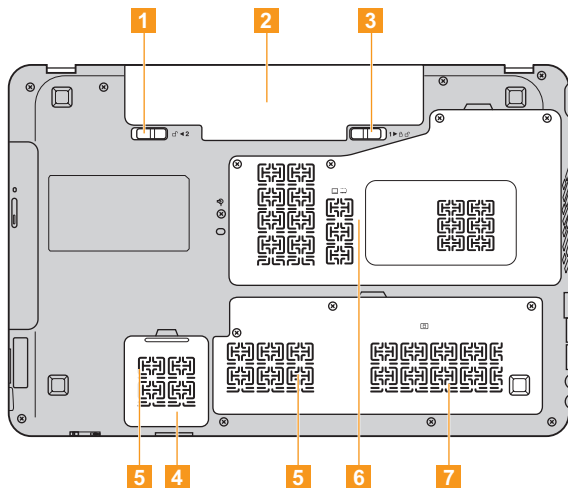

## 第 1 章 : パソコン各部の名称と機能

- 1 バッテリラッチ - バネ付** バネ付のバッテリーラッチによって、バッテリーパックは所定の位置に安全に固定されます。
- 2 バッテリパック** 詳しくは、15 ページの「AC アダプタとバッテリーを使用する」を参照してください。
- 3 バッテリラッチ - 手動** 手動のバッテリーラッチを使用して、バッテリーパックを安全に固定します。
- 4 SIM カードスロット (一部のモデルのみ)** ここに無線 WAN SIM カード (非付属品) を挿入します。詳しくは、40 ページの「モバイルブロードバンドを使用する (一部のモデルのみ)」を参照してください。
- 5 Mini PCI ExpressCard スロットコンパートメント (一部のモデルのみ)** コンピュータの TV カード、無線モジュール、または SSD カードを格納します。



- 6 中央処理ユニット (CPU) / メモリ (RAM) コンパートメント**    コンピュータの CPU およびメモリが格納されます。
- 7 ハードディスクドライブ (HDD) コンパートメント**    コンピュータのハードディスクドライブが格納されます。

**メモ：**ワイヤレス WAN 非対応構成の場合、お客様のアップグレードはサポートされていません。下部ビューのアイコンは参照のみで、実際の機能は利用できません。

## 第2章：基本を知る

### ■ はじめて使用するにあたって

---

#### ■ マニュアルを読む

コンピュータを使用する前に同梱のマニュアルを読んでください。

#### ■ 電源に接続する

購入時に同梱のバッテリーパックは十分に充電されていません。バッテリーを充電し、コンピュータの使用を開始するには、バッテリーパックを挿入し、コンピュータをコンセントに接続します。コンピュータがAC電源で動作すると、バッテリーは自動的に充電されます。

#### バッテリーパックを取り付ける

同梱のセットアップガイドを参照して、バッテリーパックを取り付けます。

#### コンピュータをコンセントに接続する

- ① 電源コードをACアダプタに接続します。
- ② ACアダプタを、コンピュータのAC電源端子にしっかり接続します。
- ③ 電源コードをコンセントに差し込みます。

### ■ 電源を入れる

電源ボタンを押して、コンピュータに電源を投入します。

### ■ オペレーティングシステムを構成する

はじめて使用する場合は、オペレーティングシステムを構成する必要があります。構成プロセスでは、以下の手順を行います。

- エンドユーザーライセンス使用許諾契約に同意する
- インターネット接続を構成する
- オペレーティングシステムを登録する
- ユーザーアカウントを作成する

### ■ コンピュータをスリープモードにするか、シャットダウンする

コンピュータの使用を終えたら、スリープモードにするか、シャットダウンすることができます。

#### コンピュータをスリープモードにする

短時間コンピュータを離れる場合は、コンピュータをスリープモードにします。

コンピュータをスリープモードにすると、起動プロセスをバイパスしてすぐにウェイクアップして使用を再開できます。

## 第2章：基本を知る

コンピュータをスリープモードにするには、次のいずれかの手順を実行します。

- をクリックし、「スタート」メニューで「スリープ」を選択します。
- **Fn + F1** を押します。

**メモ：**電源表示ランプが点滅し始める（コンピュータがスリープモードであることを示します）まで待ってから、コンピュータを移動してください。ハードディスクの回転中にコンピュータを移動すると、ハードディスクが損傷してデータを失う原因になることがあります。

コンピュータをウェイクアップするには、次のいずれかの手順を実行します。

- 電源ボタンを押します。
- キーボード上のいずれかのキーを押します。
- コンピュータを長時間使用しないと、コンピュータは自動的にスリープから冬眠に切り替わります。コンピュータをウェイクアップするには電源ボタンを押します。

### ■ コンピュータをシャットダウンする

1～2日間、コンピュータを使用しない場合は、シャットダウンします。コンピュータをシャットダウンするには、● をクリックし、「スタート」メニューから「シャットダウン」を選択します。

## ■ ACアダプタとバッテリーを使用する

### ■ バッテリーステータスを確認する

Windows の電源オプションを使用して、バッテリー電源の残量（パーセンテージ）を確認できます。

**メモ**：コンピュータのユーザーごとに使用の傾向やニーズが異なるため、バッテリー充電の持続時間がどのくらいになるかを予測することは困難ですが、主な要因として次の2つが挙げられます。

- 仕事開始時に保存されているバッテリー残量
- コンピュータの使用方法たとえば、ハードディスクドライブへのアクセス頻度やコンピュータディスプレイの輝度。

### ■ バッテリーを充電する

バッテリーの残量が少なくなった場合は、バッテリーを充電するか、フル充電されたバッテリーと取り替える必要があります。

バッテリーを取り付けたコンピュータに AC アダプタを接続すると、バッテリーを充電できます。

充電時間は使用環境によって異なります。

次のいずれかに該当する場合には、充電が必要です。

- 新しいバッテリーを購入したとき。
- バッテリーステータスインジケータがオレンジ色に変わったとき。

## 第2章：基本を知る

- バッテリーを長期間にわたり使用していなかったとき。

### メモ：

- コンピュータを使用する時は、コンピュータ内部に塵や埃が入らないように、バッテリーパックを取り付けておくことをお勧めします。
- バッテリー寿命を長くするために、コンピュータは、バッテリーがフル充電状態から減っても、すぐにはバッテリーの再充電を開始しません。
- 50°F ~ 80°F (10°C ~ 30°C) の温度でバッテリーを充電してください。
- フル充電やフル放電は必要ありません。
- コンピュータシステムを保護するため、コンピュータがオンの時にはバッテリーを取り外さないでください。

### ■ バッテリーパックを取り外す

長期間コンピュータを使用しない場合や、コンピュータを保守のために Lenovo へ送る必要がある場合などは、コンピュータからバッテリーパックを取り外します。

コンピュータをシャットダウンしてから、バッテリーパックを取り外してください。

### ■ バッテリーを取り扱う

充電式のバッテリーパックを間違ったタイプのバッテリーパックと交換すると、爆発する危険性があります。バッテリーパックには、少量の有害物質が含まれています。怪我をしないように、そして環境を汚染しないように、以下の点に注意してください。

#### メモ：

- バッテリーを交換するときは、Lenovo 推奨品をご使用ください。
- バッテリーパックを火に近づけないでください。
- バッテリーパックを水や雨で濡らさないでください。
- バッテリーパックを分解しようとししないでください。
- バッテリーパックを短絡（ショート）させないでください。
- バッテリーパックはお子様の手の届かないところに保管してください。
- バッテリーパックをごみ廃棄場で処分されるごみと一緒に捨てないでください。バッテリーを廃棄する場合は、地方自治体の条例または規則、およびお客様の会社の安全標準に従ってください。

## ■ タッチパッドを使用する

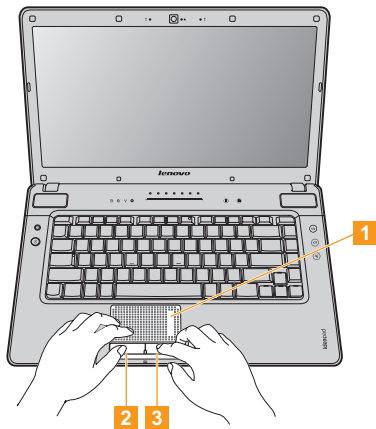

- 1** **タッチパッド** 画面上でカーソルを動かすには、カーソルを動かす方向に、パッド上で指先を滑らせます。
- 2** **左クリック ボタン** この機能は従来のマウスの左ボタンに相当します。
- 3** **右クリック ボタン** この機能は従来のマウスの右ボタンに相当します。

**メモ**：Fn+F6 を使用して、タッチパッドを有効 / 無効にできます。28 ページの「システム状況のインジケータ」を参照してください。



### ■ ジェスチャ

タッチパッドでは、特定のジェスチャを認識するので、拡大縮小や上下へのスクロールなどのアクションを簡単に行うことができます。

#### ピンチズーム

- タッチパッドに2本の指を置きます。
- 拡大するには、指をスライドして離します。縮小するには指をスライドして近づけます。ズームがうまくいくように、指先を使用してください。

#### 2本の指でのスクロール

- タッチパッドに2本の指を置きます。指は少し離してください。
- 一筆書きで、両方の指を希望の方向にスライドします。
- スクロールを停止するには、両方の指をタッチパッドから放します。

#### 回転

- タッチパッドに2本の指を置きます。指は少し離してください。
- 1本の指を希望の方向に回します。

## 第2章：基本を知る

### 3本の指のフリック

- タッチパッドに少し離して3本の指を置きます。
- 指を希望の方向へ線形の一筆書きでフリックし、タッチパッドの片側から反対側へ移動します。
- 指を右または左へスライドして水平移動すると、フォトビューアやインターネットブラウザのウィンドウでページを先に進めたり後に戻したりできます。
- 指を上へスライドすると、スライドショーモードが起動します。下へスライドすると、スライドショーモードが終了します。

## ■ キーボードを使用する

コンピュータには、標準キーボードに数値キーパッドとファンクションキーが組み込まれています。

### ■ 数値キーパッド

キーボードには、（機能が有効である場合に）テンキーパッドのように動作するキーがあります。

数値キーパッドを有効または無効にするには、**Fn+F8** キーを押します。

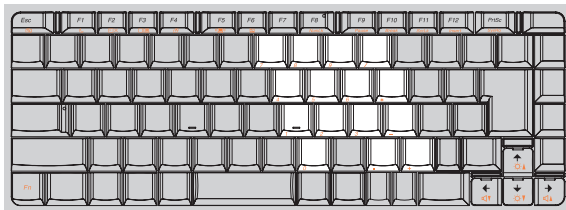

**メモ：**数値キーパッドが有効な時には、**F8 (NumLk)** キーの右上隅のインジケータが点灯します。

## 第2章：基本を知る

### ■ ファンクションキーの組み合わせ

ファンクションキーを使って、動作機能を即座に変更することができます。この機能を使用するには、**Fn** キー **1** を押しながら、いずれかのファンクションキー **2** を押します。

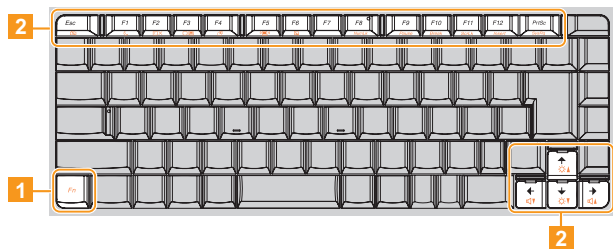

各ファンクションキーの機能について次に説明します。

<b>Fn + Esc:</b>	一体型カメラの電源を入れたり切ったりします。
<b>Fn + F1:</b>	スリープモードに入ります。
<b>Fn + F2:</b>	LCD画面のバックライトのオン / オフを切り替えます。
<b>Fn + F3:</b>	接続されている他の表示デバイスに切り替えます。
<b>Fn + F4:</b>	ディスプレイ解像度設定のインターフェースを開きます。
<b>Fn + F5:</b>	内蔵無線デバイス設定のインターフェースを開きます (有効 / 無効)。
<b>Fn + F6:</b>	タッチパッド機能を有効または無効にします。
<b>Fn + F7:</b>	Windows Media Player の再生を開始 / 一時停止します。
<b>Fn + F8:</b>	数値キーパッドを有効または無効にします。
<b>Fn + F9:</b>	一時停止機能を有効にします。
<b>Fn + F10:</b>	中止機能をアクティブにします。
<b>Fn + F11:</b>	スクロールロックを有効または無効にします。
<b>Fn + F12:</b>	インサート入力を入れたり切ったりします。

## 第2章：基本を知る

<b>Fn + PrtSc:</b>	システム要求をアクティブにします。
<b>Fn + ↑/↓:</b>	ディスプレイの輝度を明るくしたり暗くしたりします。
<b>Fn + ←/→:</b>	音量を小さくしたり大きくしたりします。

## ■ 特殊キーおよびボタン

コンピュータにはいくつかの特殊キーおよびボタンが付いています。

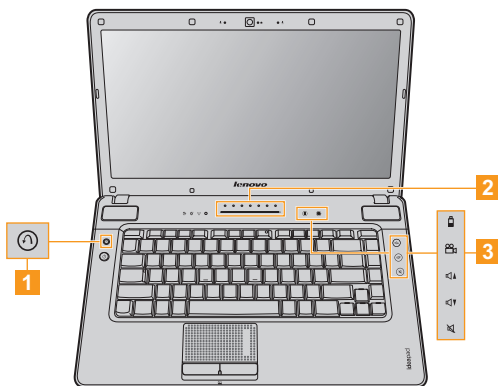

## 第2章：基本を知る

### 1 OneKey Rescue System ボタン

- コンピュータの電源が入っていない時に、このボタンを押して、OneKey Rescue System を起動します (Lenovo OneKey Rescue System がインストールされている場合)。
- Windows オペレーティングシステムで、このボタンを押すと Lenovo OneKey Recovery が起動します。

**メモ**：詳細については、44 ページの「OneKey Rescue System」を参照してください。

### 2 Lenovo SlideNav Bar

Lenovo SlideNav はスマートな使い心地のソフトウェアです。アイテムのすばやい起動や壁紙の変更、画面を閉じたり開いたり、さらにはワークスペースの切り替えも (体験版のみで利用できます)、Lenovo SlideNav bar の上で指をすべらせるだけで操作できます。

**アイテムの起動**：Lenovo SlideNav bar の上で指をすべらせ、アイテムを選択します。選択してすぐに指を離すと、アイテムが起動します。

**壁紙の変更**：デスクトップの壁紙を変更するには、画面の右端から左端へ Lenovo SlideNav bar をスライドします。

**画面の開閉**：スライドするだけで画面を閉じたり開いたりできます。画面が閉じている場合、キーボード、マウス、タッチパッド、タッチ・パネルなどのすべての入力ロックされます。



ワークスペースの切り替え（体験版のみで利用できます）：各ワークスペースの名前を編集したり、スタイルを選択したりできます。ワークスペース・インジケータは、Windows タスク・バーに常に組み込まれており、各ワークスペースの状態を表示するために使用します。

**メモ**：詳細については、Lenovo SlideNav Application を参照してください。

### 3 キャップセンサボタン

#### Ⓜ エナジーマネジメントボタン：

パワーマネージメント用 Lenovo EM ユーティリティをすばやく起動します。

#### Ⓜ OneKey Theater II ボタン：

ユーザーシナリオが最良となるように、このボタンを押して Lenovo OneKey Theater II アプリケーションを切り替えます。ノーマルモード、ムービーモード、およびインテリジェントモードがあります。

#### Ⓜ 音量上げボタン：

音量レベルをすばやく上げます。

#### Ⓜ 音量下げボタン：

音量レベルをすばやく下げます。



#### Ⓜ ミュートボタン：

コンピュータのミュート / ミュート解除を設定します。

### ■ システム状況のインジケータ

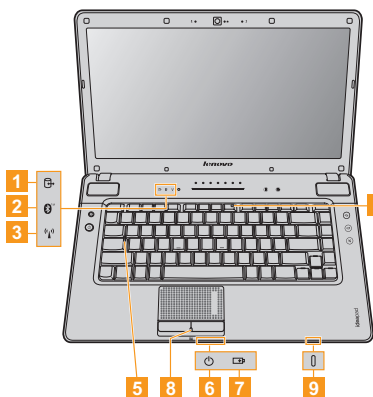
これらのインジケータによってコンピュータの状況がわかります。



- 1 ハードディスクドライブインジケータ 
- 2 Bluetooth インジケータ 
- 3 無線通信インジケータ 
- 4 Num Lock インジケータ
- 5 Caps Lock インジケータ
- 6 電力ステータスインジケータ 
- 7 バッテリステータスインジケータ 
- 8 タッチパッドインジケータ 
- 9 グラフィックステータスインジケータ (一部のモデルのみ)

## ■ コンピュータを安全に保護する

ここでは、コンピュータを盗難や不正使用から保護する方法について説明します。

### ■ セキュリティロック（非付属品）を取り付ける

コンピュータにセキュリティロックを取り付けて、許可なくロックを外すことができないようにすることができます。セキュリティロックの取り付け方法については、購入したセキュリティロック付属の説明書を参照してください。

Kensington スロットの位置については、6 ページの「右側面」を参照してください。

#### メモ：

- セキュリティ製品を購入する前に、コンピュータ装備のセキュリティキーホールと互換性があることを確認してください。
- ロック装置や安全対策の評価、選定、実装については、お客様の責任において行ってください。ロック装置および安全対策の機能、品質、性能に関して、Lenovo が意見表明、判断、または保証をすることは一切ありません。

## 第2章：基本を知る

### ■ VeriFace™ の使用

VeriFace は、顔認識ソフトウェアで、顔のデジタルスナップショットを撮り、顔の主な特徴を抽出して、システムの「パスワード」となるデジタルマップを作成します。

**メモ：**顔の登録と検証は、一様な安定した光のもとで行うともっとも効果を発揮します。

VeriFace の説明について詳しくは、ソフトウェアのヘルプファイルを参照してください。

### ■ パスワードを使用する

パスワードを使用すると、他のユーザーによってコンピュータが使用されることを防ぐのに役立ちます。パスワードを設定して有効にすると、コンピュータの電源を入れるたびに画面にプロンプトが表示されます。プロンプトにパスワードを入力します。正しいパスワードを入力しないと、コンピュータを使用できません。

**メモ：**このパスワードは、1～7文字の英数字の組み合わせにします。

パスワードの設定方法について詳しくは、**BIOS setup utility (BIOS セットアップユーティリティ)** 画面右側のヘルプを参照してください。

**メモ：**BIOS setup utility (BIOS セットアップユーティリティ) を開くには、コンピュータ起動時に Lenovo ロゴが表示されている間に **F2** を押します。

## ■ 外付けデバイスを接続する

---

コンピュータは広範な内蔵機能と接続機能を搭載しています。

### ■ メディアカード（非付属品）を使用する

コンピュータは次のメディアカードをサポートしています。

- セキュアデジタル (SD) カード
- セキュアデジタル PRO (SD PRO) カード
- MultiMediaCard (MMC)
- メモリスティック (MS)
- メモリスティック PRO (MS PRO)
- xD ピクチャー (xD) カード

#### メモ：

- スロットには一度に1つのカードのみ挿入してください。
- このカード読み取り装置はSDIO デバイス (SDIO Bluetooth など) はサポートしていません。

## 第2章：基本を知る

### メディアカードを差し込む

- 1 メディアカードスロットからダミーカードをゆっくりと引き出します。

**メモ：**ダミーカードは、ダミーカードスロットを使用しない場合コンピュータに塵や埃が入るのを防ぐために使用します。ダミーカードは後で使うために取っておきます。

- 2 カードを直接メディアカードスロットに入れて、最後まで押します。

### メディアカードを取り外す

- 1 メディアカードスロットからメディアカードをゆっくり引き出します。
- 2 ダミーカードをメディアカードスロットに差し込みます。

**メモ：**データが破壊されないように、Windows の「ハードウェアの安全な取り外し」ユーティリティでメディアカードを無効にしてから、取り外してください。

## ■ Universal Serial Bus (USB) デバイスを接続する

コンピュータには USB デバイス対応の USB ポート 3 基と eSATA/USB ポートが 1 基備わっています。

**メモ：**USB ODD など、電力消費量の多い USB デバイスを使用する場合は、外付けデバイスの電源アダプタを使用してください。そうしないと、デバイスが認識されず、システムがシャットダウンすることがあります。

### ■ Bluetooth デバイスを接続する（一部のモデルのみ）

コンピュータに内蔵 Bluetooth アダプタカードが搭載されている場合、ノートパソコン、PDA、携帯電話など他の Bluetooth 対応デバイスと接続し、データを無線で転送できます。オープンな空間で 10 m 以内なら、ケーブルなしでこれらのデバイス間でデータを転送できます。

**メモ：**実際の最大伝送範囲は干渉と伝送バリアなどの条件で異なります。最大の接続速度を得るために、デバイスはできる限りコンピュータの近くに配置してください。

### Bluetooth 通信を有効にする

- ① 内蔵無線デバイスのスイッチを (四) にスライドさせます。
- ② Fn + F5 キーを押して、構成します。

#### メモ：

- Bluetooth 機能を使用する必要がない場合は、バッテリー電源を節約するためにオフにしてください。
- 無線デバイスとのペアリングについて詳しくは、デバイスの説明書を参照してください。
- ペアリング方法はオペレーティングシステムによって異なります。

### ■ 切り替え可能なグラフィックを使用する（一部のモデルのみ）

IdeaPad モデルの一部では、切り替え可能なグラフィックをサポートします。この技術を使用すれば、Windows オペレーティングシステムを再起動しなくても、専用 AMD<sup>®</sup> GPU\*（ハイパフォーマンス GPU）と一体型 Intel GPU（省電力 GPU）間を切り替えることができます。

\*GPU は、Graphics Processing Unit（グラフィック処理ユニット）の略語です。

**メモ：**専用 AMD GPU は、優れたグラフィックパフォーマンスを提供します。エネルギー効率のよい一体型グラフィックは、バッテリーを使用して長時間操作することができます。ハイパフォーマンス GPU に切り替えて、最高のグラフィックパフォーマンスを実現できます。ただし、コンピュータにバッテリー電力を使用している場合、グラフィック中心のアプリケーションを実行していない時は、省電力 GPU に切り替えることをお勧めします。

**GPU を変更するには、次の手順を実行します：**

- ① コンピュータを起動して Windows オペレーティングシステムを開始します。コンピュータがスリープモードまたは休止モードの場合、電源ボタンを押して呼び起こします。

**メモ：**コンピュータがスリープモードまたは休止モードの時に GPU を変更しようとしないでください。



- ② 「切り替え可能なグラフィック」ダイアログボックスをアクティブにします。ダイアログボックスをアクティブにするには、次のいずれかを実行します。
  - デスクトップ上で右クリックし、ポップアップメニューで「切り替え可能なグラフィックを設定する」を選択します。
  - コンピュータ前面のGPUスイッチをスライドし、リリースします。

## 第3章：インターネットを使用する

グローバルネットワークであるインターネットは世界中のコンピュータをつないで、電子メール、情報検索、e コマース、Web 参照や娯楽などのサービスを提供します。

以下の方法でコンピュータをインターネットに接続できます。

**有線の接続：**物理的配線を使用して接続します。

**無線ネットワークテクノロジー：**配線なしで接続します。

### ■ 有線の接続

---

有線の接続はコンピュータをインターネットに接続する安全で信頼性の高い方法です。一般的に、以下の2つのアクセス方法が使われています。

ケーブル	ケーブルインターネットサービスでは、住宅のケーブル TV ラインに接続したケーブルモデムを使用します。
DSL	DSL は、通常の電話線で家庭や小規模ビジネスに高速ネットワークを提供する関連テクノロジーファミリーです。

■ ハードウェア接続：

ケーブル

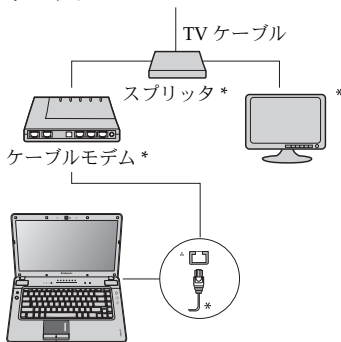

\* 非付属品

DSL

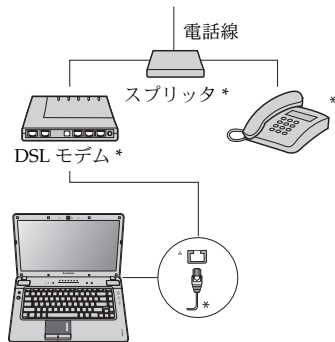

**メモ：**上図は参照用です。実際の接続方法は異なることがあります。

■ ソフトウェアの設定

コンピュータの構成方法について詳しくは、インターネットサービスプロバイダ (ISP) にお尋ねください。

## 第3章：インターネットを使用する

### 無線接続

無線接続を使用すれば、モバイルデバイスでインターネット接続できます。これを使用すれば、無線信号が届く範囲ならどこでもオンラインで作業ができます。

インターネットへの無線接続は、信号の規模によって、以下の規格に基づいて構築できます。

Wi-Fi	Wi-Fi ネットワークは、家庭、オフィス、小規模の建物グループなど狭い物理的領域を対象とします。接続にはアクセスポイントが必要です。
WiMAX	WiMAX ネットワークは、複数の無線 LAN システムを接続して大都市領域をカバーし、ケーブルなしで高速ブロードバンドへの接続を提供します。
モバイルブロードバンド	モバイルブロードバンドネットワークを使用すると、コンピュータ、携帯電話、他のデバイスに広い地理的領域にわたりインターネット接続ができます。モバイルネットワークはデータ伝送に使用し、アクセスは通常モバイルネットワークオペレータが提供します。接続には、モバイルブロードバンド SIM カードが必要です。

**メモ：**ご使用のコンピュータでは、サポートされていない無線接続方法がある場合もあります。

### ■ Wi-Fi/WiMax を使用する（一部のモデルのみ）

#### 無線接続を有効にする

無線通信を有効にするには、次の手順を実行します。

- ① 内蔵無線デバイスのスイッチを  にスライドさせます。
- ② Fn + F5 キーを押して、構成します。

#### ハードウェア接続

アクセスポイント\*



Wi-Fi/WiMax ネットワーク



\* 非付属品

#### ソフトウェアの設定

コンピュータの構成方法について詳しくは、インターネットサービスプロバイダ (ISP) にお尋ねください。または、Windows のヘルプとサポートセンターを検索してください。

## 第3章：インターネットを使用する

### ■ モバイルブロードバンドを使用する（一部のモデルのみ）

モバイルブロードバンドを開始する前に、まず、モバイルネットワークオペレータを選択し、ネットワークのサービス対象領域にいることを確認します。その後、次のことを行う必要があります。

- 最寄りのモバイルネットワークオペレータを通してモバイルブロードバンドサービスをアクティブにします。アクティブにすると、SIM（Subscriber Identity Module：加入者 ID モジュール）カードを入手します。SIM カードの挿入方法については、41 ページの「SIM カードを差し込む」を参照してください。

#### メモ：

- モバイルオペレータはさまざまな規格を使用してモバイルブロードバンドサービスを提供します。Lenovo モバイルブロードバンドモジュールは以下の1つまたは複数の規格をサポートします。
  - GSM (Global System for Mobile Communications)
  - TD-SCDMA (Time Division-Synchronous Code Division Multiple Access)
  - SCDMA (Synchronous Code Division Multiple Access)
  - EV-DO (Evolution Data Optimized)
  - HSPA (High Speed Packet Access)
- モバイルブロードバンドは加入サービスです。利用可能性、費用、その他の情報については、最寄りのモバイルネットワークオペレータにお尋ねください。
- SIM カードは、モバイルネットワークオペレータがモバイルネットワーク上のサービス加入者を識別するために使用するスマートカードの一種です。モバイルブロードバンドサービスをアクティブにすると、モバイルネットワークオペレータから SIM カードを受け取ります。

- モバイルブロードバンドネットワークに接続 / 切断するための接続管理ユーティリティ。

**メモ：**一般に、モバイルサービスプロバイダがこのユーティリティを提供します。

### SIM カードを差し込む

SIM カードを差し込むには：

- ① コンピュータの電源を切り、AC アダプタとすべてのケーブルをコンピュータから取り外します。
- ② コンピュータディスプレイを閉じ、裏返します。
- ③ バッテリーを取り外します。
- ④ SIM カードスロットカバーを取り外します。
- ⑤ SIM カードホルダーを開き、図に示すように SIM カードをカードスロットに挿入します。SIM カードホルダーを閉じます。

**メモ：**以下に示す方向に SIM カードを差し込みます。SIM カードを誤った方向に挿入すると、SIM カードスロットが損傷することがあります。

## 第3章：インターネットを使用する

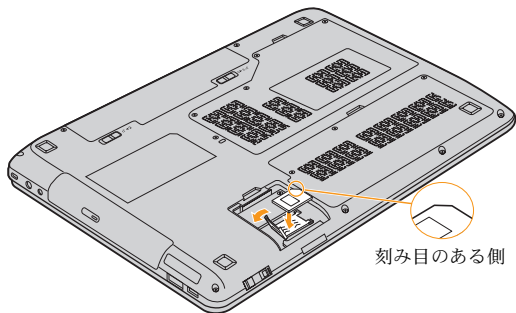

- ⑥ SIM カードスロットカバーを再度取り付けます。
- ⑦ バッテリーパックを所定の位置に入れ、コンピュータを元の位置に戻し、ケーブルを再接続します。

### SIM カードを取り外す

SIM カードを取り外すには：

- ① コンピュータの電源を切り、AC アダプタとすべてのケーブルをコンピュータから取り外します。
- ② コンピュータディスプレイを閉じ、裏返します。
- ③ バッテリーを取り外します。



### 第3章：インターネットを使用する

- ④ SIM カードスロットカバーを取り外します。
- ⑤ SIM カードホルダーを開き、SIM カードを取り外します。SIM カードホルダーを閉じます。

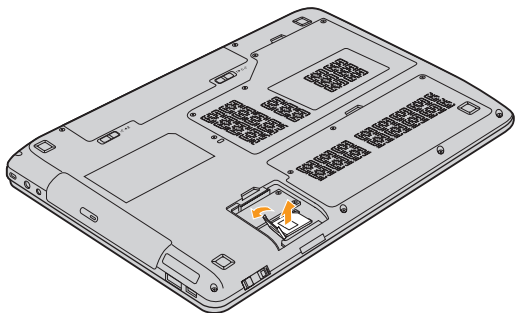

- ⑥ SIM カードスロットカバーを再度取り付けます。
- ⑦ バッテリーパックを所定の位置に入れ、コンピュータを元の位置に戻し、ケーブルを再接続します。

**メモ：**コンピュータの電源が入っている時は、SIM カードをけって挿入したり取り外したりしないでください。そうした場合、SIM カードとSIM カード読み取り装置が永続的な損傷を受けることがあります。

## 第 4 章：OneKey Rescue System

### ■ OneKey Rescue System

---

#### ■ はじめに

Lenovo OneKey Rescue System は使いやすいアプリケーションで、これを使ってシステムのパーティション（C ドライブ）にデータをバックアップし、必要に応じて簡単に復元することができます。Lenovo OneKey Recovery は Windows オペレーティングシステムで実行できます。また、OneKey Rescue System は Windows オペレーティングシステムを起動せずに実行できます。

#### ◎ 宛て先：

OneKey Rescue System の機能を使用するために、ハードディスクにはデフォルトですでに隠しパーティションが設定されており、ここにシステムのイメージファイルと OneKey Rescue System プログラムファイルが保存されます。このデフォルトのパーティションはセキュリティのために表示されません。また、このパーティションがあるため、ディスク空き容量は表示要領より少なくなっています。実際に使用できるハードディスク容量は、（オペレーティングシステムおよびあらかじめインストールされているソフトウェアのサイズに基づいた）ミラーイメージファイルのサイズによって異なります。

### ■ Lenovo OneKey Recovery を使用する (Windows オペレーティングシステム内)

Windows オペレーティングシステムで、デスクトップ上の OneKey Recovery System アイコンをダブルクリックすると、Lenovo OneKey Recovery が起動します。

プログラムで、ハードディスクドライブや他の記憶装置に、または、リカバリーディスクを作成して、システムパーティションをバックアップできます。

#### メモ:

- バックアッププロセスとリカバリーディスクの作成には時間がかかります。AC アダプタとバッテリーパックをコンピュータに接続してください。
- リカバリ - ディスクを作成したら、正しい順序で使用できるように番号を付けてください。
- 光ディスクドライブを内蔵していないコンピュータで、リカバリーディスクの作成がサポートされていますが、物理的にリカバリーディスクを作成するには、適切な外付け光ディスクドライブが必要です。

詳しくは、Lenovo OneKey Recovery のヘルプファイルを参照してください。

## 第4章：OneKey Rescue System

### ■ Lenovo OneKey Rescue System を使用する（Windows オペレーティングシステムなしで）

オペレーティングシステムをロードできない場合は、以下の手順に従って OneKey Rescue System にアクセスしてください。

- コンピュータをシャットダウンします。
- **Fn** キーを押して、OneKey Rescue System を起動します。

プログラムで、システムパーティションをもとの工場出荷状態に復元したり、以前作成したバックアップに復元したりできます。

**メモ：**リカバリープロセスは元に戻すことができません。リカバリー機能を実行する前に重要なデータのバックアップを取ってください。

## 第5章：トラブルシューティング

### よくある質問

---

ここでは、よくある質問のリストと詳細な回答の参照先を示します。コンピュータ同梱のパッケージに含まれている各文書について詳しくは、Lenovo IdeaPad Y560 セットアップポスターを参照してください。

#### コンピュータを安全に使用するための注意点について

このガイドの iii ページの「重要な安全上の注意」を参照してください。

#### コンピュータのトラブルを防ぐ方法について

このガイドの 76 ページの「付録 B：ご使用とお手入れ」を参照してください。第1章と第2章にもさまざまなヒントが記載されています。

#### 新しいコンピュータのハードウェアの主な特長について

第1章と第2章で詳しく説明しています。

#### コンピュータの詳細な仕様の参照先について

サイト <http://consumersupport.lenovo.com> で検索できます。

#### デバイスをアップグレードをするか、次のいずれかを交換する必要がある。 ハードディスクドライブ、メモリ、キーボード

このガイドの 103 ページの「付録 D：お客様での取替え可能部品 (CRU)」を参照してください。

## 第5章：トラブルシューティング

### リカバリーディスクについて

コンピュータにはリカバリーディスクは同梱されていません。Lenovo が提供する代替のリカバリー方法については、44 ページの「第4章：OneKey Rescue System」を参照してください。

### カスタマーサポートセンターへの連絡方法について

このガイドの71 ページの「付録A：ヘルプとサービスの利用方法」を参照してください。

### 保証情報について

保証期間や保証サービスの種類など、コンピュータに適用される保証については、90 ページの「付録C：Lenovo 保証規定」を参照してください。

### デバイスドライバのインストール方法について

コンピュータの各コンポーネントが適切に動作し、適切なパフォーマンスを実現するためには、互換性のあるデバイスドライバが必要です。コンピュータにあらかじめオペレーティングシステムがインストールされている場合は、Lenovo がハードディスクに必要なすべてのドライバを提供します。

### バックアッププロセスが失敗した場合

問題なくバックアップ機能を開始できたが、バックアッププロセスの途中で失敗した場合は、以下の手順を実行してみてください。

- ① 他のアプリケーションを閉じ、バックアッププロセスを再開始します。
- ② バックアップ先のメディアが損傷していないかチェックし、別のパスを選択し、再度実行します。

### システムを工場出荷状態に復元する場合

システムが失敗した場合、または、オペレーティングシステムを再インストールする必要がある場合、この機能を使用できます。これにより、コンピュータ購入後最初に起動した時の初期状態にコンピュータを復元できます。現在のパーティションに重要なデータがある場合は、このリカバリー機能を実行する前にバックアップしてください。

### ■ ■ トラブルシューティング

発生している問題がこのセクションで見つからない場合は、第2章を参照してください。以下の情報を活用すると、第2章の包括的な内容を参照せずに問題を解決できることがあります。

#### ディスプレイの問題

コンピュータの電源をオンにしても、画面に何も表示されない。

- それでも何も表示されない場合は、次のことを確認してください。
  - バッテリーが正しく取り付けられているか。
  - ACアダプタがコンピュータに接続され、電源コードが正常なコンセントに差し込まれているか。
  - コンピュータの電源がオンになっているか（確認のため、電源ボタンをもう一度押してください）。
  - メモリが正しく取り付けられているか。
- これらの項目が正しく設定されていて、画面に何も表示されない場合は、コンピュータの修理を依頼してください。

コンピュータの電源をオンにすると、何も表示されていない画面に白いカーソルだけが表示される。

- Windows 環境にバックアップファイルを復元するか、OneKey Recovery を使用して、出荷時のシステムパーティション（Cドライブ）の内容に戻します。それでも画面にカーソルしか表示されない場合は、コンピュータの修理を依頼してください。



コンピュータの電源がオンになっている間に、画面に何も表示されなくなる。

- スクリーンセーバーまたは省電力機能が有効になっている可能性があります。次のいずれかの操作を行って、スクリーンセーバーを終了するか、スリープモードまたは休止モードから復帰してください。
  - タッチパッドに触れます。
  - キーボード上のいずれかのキーを押します。
  - 電源ボタンを押します。
- **Fn+F2** を押して、LCD 画面の電源が切れていることを確認します。

### GPU を変更する上での問題点

デスクトップ上を右クリックしても、ポップアップメニューに「切り替え可能なグラフィックを設定する」オプションが表示されない。または、コンピュータ前面の GPU スイッチをスライドし、リリースしても、「切り替え可能なグラフィック」ダイアログボックスが表示されない。

- Bios setup utility (BIOS セットアップユーティリティ) のグラフィックデバイスをチェックします。BIOS setup utility (BIOS セットアップユーティリティ) で、カーソルを「**Configuration (設定)**」に移動し、「**Graphics Device (グラフィックデバイス)**」で「**Switchable Graphics (切り替え可能なグラフィック)**」オプションがアクティブに設定されていることを確認します。
- 使用しているオペレーティングシステムをチェックします。切り替え可能なグラフィック技術は、現在、Windows Vista および Windows 7 でのみ利用可能です。

## 第 5 章：トラブルシューティング

GPU に切り替えようすると画面が空白のままになる。

システムでハイパフォーマンス GPU から省電力 GPU に切り替えることができない。

- コンピュータで排他的モードの Direct3D または OpenGL アプリケーションを実行していないことを確認します。コンピュータでこのいずれかのアプリケーションを実行している場合は、そのアプリケーションを終了してから、GPU を切り替えます。
- HDMI ケーブルを使用して画面を外付けディスプレイに出力している場合、省電力 GPU に切り替えできないことがあります。ディスプレイデバイスをノートブックの LCD ディスプレイに戻してから、省電力 GPU に切り替えます。

### パスワードの問題

パスワードを忘れてしまった。

- ユーザーパスワードを忘れた場合、Lenovo 認定のサービス代理店またはマーケティング代理店にコンピュータをお預けいただき、パスワードの変更をご依頼いただくことになります。
- HDD パスワードを忘れてしまった場合、Lenovo 認定のサービス代理店でパスワードのリセットおよびハードディスクからのデータの復元を行うことはできません。Lenovo 認定のサービス代理店またはマーケティング代理店にコンピュータをお預けいただき、ハードディスクドライブの交換をご依頼いただくことになります。その際は、購入を証明するものがが必要です。また、部品やサービスが有料になる場合があります。

- スーパーバイザパスワードを忘れてしまった場合、Lenovo 認定のサービス代理店でパスワードのリセットを行うことはできません。Lenovo 認定のサービス代理店またはマーケティング代理店にコンピュータをお預けいただき、システムボードの交換をご依頼いただくことになります。その際は、購入を証明するものがが必要です。また、部品やサービスが有料になる場合があります。

### キーボードの問題

文字を入力すると、数字が表示される。

- NumLock 機能がオンになっています。無効にするには、**Fn + F8** を押します。

### スリープまたは休止の問題

コンピュータが突然スリープモードになる。

- プロセッサの温度が高くなりすぎると、コンピュータは自動的にスリープモードになり、コンピュータを冷却して、プロセッサと他の内部コンポーネントを保護します。スリープモードの設定をチェックしてください。

コンピュータが、起動時のセルフテスト (POST) の直後にスリープモードに入る。

- 次のことを確認してください。
  - バッテリーが充電されているか。
  - 動作温度が、許容される範囲内にあるか。  
76 ページの「付録 B：ご使用とお手入れ」を参照してください。

**メモ：**バッテリーが充電され、温度が範囲内にある場合は、コンピュータの修理を依頼してください。

## 第5章：トラブルシューティング

バッテリー切れエラーというメッセージが表示され、コンピュータが即時にオフになる。

コンピュータがスリープモードから復帰せず、動作しない。

- バッテリー電源の残量が少なくなっています。コンピュータに AC アダプタを接続するか、フル充電したバッテリーに交換してください。
- コンピュータがスリープモードから復帰しない場合、バッテリーの消耗により、自動的に休止モードになった可能性があります。電源インジケータをチェックしてください。
- コンピュータがスリープモードの場合、コンピュータに AC アダプタを接続し、任意のキーまたは電源ボタンを押します。
- コンピュータが休止モードまたは電源オフ状態になっている場合、コンピュータに AC アダプタを接続し、電源ボタンを押して、操作を再開してください。

**メモ：**それでもスリープモードから復帰しない場合、システムが応答しなくなったため、コンピュータの電源をオフにできません。コンピュータをリセットしてください。未保存のデータは失われる可能性があります。コンピュータをリセットするには、電源ボタンを4秒以上押し続けてください。それでもコンピュータをリセットできない場合は、ACアダプタとバッテリーを取り外してください。

### コンピュータ画面の問題

画面に何も表示されない。

- 次のことを実行してください。
  - ACアダプタまたはバッテリーを使用していて、バッテリーのステータスインジケータがオンの場合は、**Fn + ↑**を押して、画面を明るくします。
  - 電源インジケータが点滅している場合は、電源ボタンを押してスリープモードを終了します。
  - それでも問題が解決しない場合は、次の「画面が判読不能またはゆがんでいる」の解決策を実行してください。
  - **Fn+F2**を押して、LCD画面の電源が切れていることを確認します。

画面が判読不能またはゆがんでいる。

- 次のことを確認してください。
  - ディスプレイデバイスドライバが正しくインストールされているか。
  - 画面の解像度と色品質が正しく設定されているか。
  - モニタのタイプは正しいか。

画面に間違っただ文字が表示される。

- オペレーティングシステムやアプリケーションプログラムを正しくインストールしましたか。インストールと構成が正しい場合は、コンピュータの修理を依頼してください。

## 第5章：トラブルシューティング

### サウンドの問題

音量を上げても、スピーカーから音が出ない。

- 次のことを確認してください。
  - ミュート機能がオフになっているか。
  - ヘッドホン端子が使用されていないか。
  - スピーカーが再生デバイスとして選択されているか。

### バッテリーの問題

バッテリー残量インジケータが空になる前にシャットダウンされる。

- または -

バッテリーステータスインジケータが空の表示をしていても、コンピュータが動作する。

フル充電したバッテリーの動作時間が短い。

コンピュータがフル充電したバッテリーで動作しない。

バッテリーを充電できない。

- バッテリーを放電してから、再充電してください。
- 詳細については、第2章の「バッテリーを取り扱う」を参照してください。
- バッテリーの過電流保護装置が働いている可能性があります。コンピュータの電源を1分間オフにして保護装置をリセットし、もう一度電源をオンにしてください。
- 詳細については、第2章の「バッテリーを取り扱う」を参照してください。

### ハードディスクドライブの問題

- ハードディスクドライブが動作しない。
- BIOS Setup Utility (BIOS セットアップユーティリティ) の「Boot (ブート)」メニューで、ハードディスクドライブの「Boot priority order (始動優先順位)」が正しく設定されていることを確認してください。

### スタートアップの問題

- Microsoft® Windows オペレーティングシステムが起動しない。
- OneKey Rescue System を使用して問題を解決するか、問題を特定してください。OneKey Rescue System について詳しくは、44 ページの「第 4 章 : OneKey Rescue System」を参照してください。

### OneKey Rescue System の問題

- バックアップを作成できない。
- 現在 Windows オペレーティングシステムが使用されていません。
- バックアップデータを保存するのに十分な空き容量がありません。システムパーティション (C ドライブ) のハードディスク空き容量を増やす必要があります。
- システムパーティションを出荷時デフォルトに復元できない。
- パーティションサイズや C ドライブ容量などのシステムパーティションが変更されています。

## 第5章：トラブルシューティング

### その他の問題

コンピュータが応答しない。

- コンピュータの電源を切るには、電源ボタンを4秒以上押し続けてください。それでもコンピュータが応答しない場合は、ACアダプタとバッテリーを取り外してください。
- 通信操作中、コンピュータがスリープモードに入ると、コンピュータがロックされることがあります。

コンピュータが希望のデバイスから起動しない。

- **BIOS Setup Utility (BIOS セットアップユーティリティ)** の「**Boot (ブート)**」メニューを参照してください。必要なデバイスからコンピュータが起動するように、**BIOS Setup Utility (BIOS セットアップユーティリティ)** で「**Boot priority order (始動優先順位)**」が設定されていることを確認してください。
- コンピュータを起動するデバイスが有効になっていることも確認してください。**BIOS Setup Utility (BIOS セットアップユーティリティ)** の「**Boot (ブート)**」メニューで、ハードディスクドライブの「**Boot priority order (始動優先順位)**」にそのデバイスが含まれていることを確認してください。
- コンピュータを起動するデバイスを選択するには、コンピュータ起動時に Lenovo のロゴが表示されている間に **F2** キーを押します。



接続した外付けデバイスが動作しない。

- コンピュータの電源がオンになっている間は、プラグアンドプレイ (PnP) デバイス以外の外付けデバイスケーブルの接続や切断を行わないでください。コンピュータが損傷するおそれがあります。
- 外付け USB 光ディスクドライブなど消費電力の多い外付けデバイスを使用する場合は、外付けデバイスの電源アダプタを使用してください。そうしないと、デバイスが認識されず、システムがシャットダウンすることがあります。

## 第6章：デバイスのアップグレードと交換

### ■ バッテリーの交換

---

**メモ：**Lenovo 提供のバッテリーのみを使用してください。他のバッテリーを使用すると、発火や爆発の恐れがあります。

#### ■ バッテリーを交換するには

- ① コンピュータの電源を切るか、休止モードにします。ACアダプタとすべてのケーブルをコンピュータから取り外します。
- ② コンピュータディスプレイを閉じ、コンピュータを裏返します。

- ③ バッテリラッチをロック解除の位置にして **1**、矢印の方向にバッテリーパックを取り外します **2**。

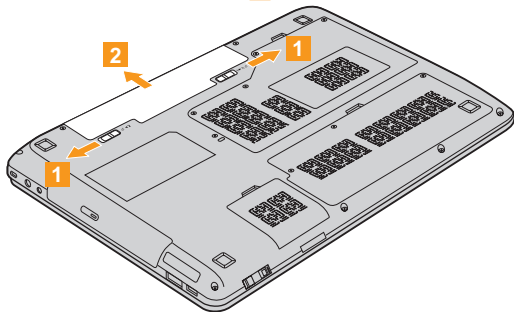

- ④ フル充電されたバッテリーを取り付けます。
- ⑤ コンピュータを元の位置に裏返します。AC アダプタとケーブルをコンピュータに再度接続します。

### ■ ■ メモリの交換

コンピュータのメモリスロットで、オプションで利用できる DDR3 (double data rate) SO-DIMM (small outline dual inline memory module) を取り付けることで、コンピュータのメモリ容量を増加することができます。SO-DIMM は、さまざまな容量のものが 있습니다。

**メモ：**コンピュータでサポートされているメモリタイプのみを使用してください。誤ってオプションのメモリを取り付けたり、サポートされていないメモリタイプを取り付けると、コンピュータ起動時に警告音が鳴ります。

SO-DIMM を取り付けるには、以下の手順を実行してください。

- ① 体の静電気を除去するために、金属テーブルや接地している金属物に触ります。静電気は、SO-DIMM を損傷する恐れがあります。SO-DIMM の接触端に触れないでください。
- ② コンピュータの電源を切ります。AC アダプタとすべてのケーブルをコンピュータから取り外します。
- ③ コンピュータディスプレイを閉じ、コンピュータを裏返します。
- ④ バッテリーを再度取り外します。

- ⑤ CPU/ メモリコンパートメントカバーを取り外します。
- コンパートメントカバーを固定しているネジを外します ①。
  - コンパートメントカバーを取り外します ②。

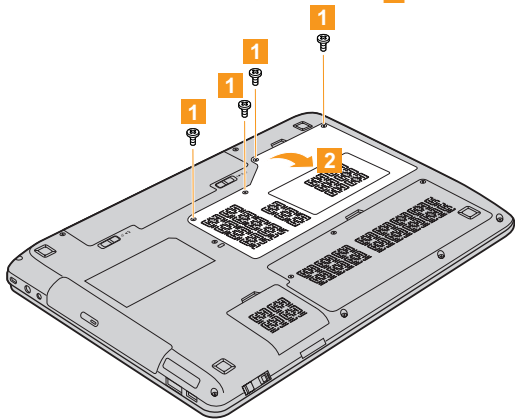

## 第6章：デバイスのアップグレードと交換

- ⑥ 2つのSO-DIMMがすでにメモリスロットに取り付けられている場合は、ソケット両端のラッチを同時に外側に押し、そのうちの1つを外し、新しいSO-DIMMを取り付けられるようにします。後で使用できるように、古いSO-DIMMを取っておきます。

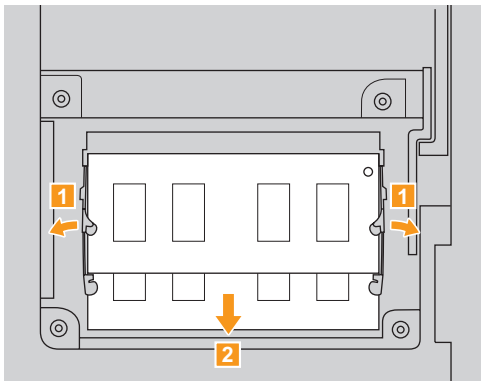

- ⑦ DIMMの刻み目のある側をソケットに挿入します。カチッという音がして所定の位置に収まるまで、DIMMをしっかりと押し込みます。DIMMがスロットにしっかりと固定され、簡単には動かないことを確認します。
- ⑧ コンパートメントカバーを再度取り付けます。
- ⑨ バッテリーを再度取り付けます。

- ⑩ コンピュータを元に裏返し、ACアダプタとケーブルをコンピュータに再度接続します。

**メモ：**ご使用のコンピュータにDIMMを1つのみ使用する場合は、SLOT-1 (b：上部スロット)ではなく、SLOT-0 (a：下部スロット)にカードを取り付けます。

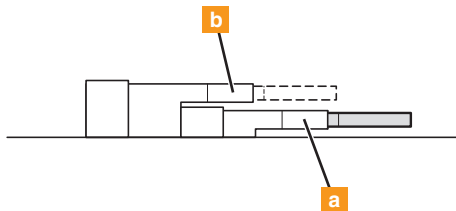

SO-DIMM が正しく取り付けられていることを確認するために、以下を行ってください。

- ① 電源を入れます。
- ② 起動時に F2 を押ししておきます。**BIOS Setup Utility (BIOS セットアップユーティリティ)** の画面が表示されます。「**Total Memory (メモリ総容量)**」の項目に、コンピュータに設置されたメモリの総容量が表示されます。

### ■ ハードディスクドライブの交換

容量の大きいハードディスクドライブに交換することで、コンピュータの記憶容量を増加することができます。新しいハードディスクドライブは Lenovo のビジネスパートナーまたはマーケティング代理店から購入できます。

#### メモ：

- ハードディスクドライブは、アップグレードする場合または修理をする場合のみ交換してください。ハードディスクドライブのコネクタとベイは頻繁な変更や交換を想定して設計されていません。
- 光ハードディスクドライブにはソフトウェアはあらかじめインストールされていません。

#### ハードディスクドライブの取り扱い

- ハードディスクドライブを落としたり、物理的衝撃を与えたりしないでください。ドライブは、物理的衝撃を吸収する柔らかい布などの上に置いてください。
- ドライブのカバーに圧力を掛けないでください。
- コネクタに触れないでください。

ドライブはきわめて精密にできています。誤った取り扱いをすると、ハードディスクのデータに損傷や永続的な損失を与える恐れがあります。ハードディスクドライブを取り外す前に、ハードディスク上のすべての情報のコピーのバックアップを取ってから、コンピュータの電源を切ってください。システムが動作中、スリープモード中、休止モード中にドライブを取り外さないでください。



## 第6章：デバイスのアップグレードと交換

ハードディスクドライブを交換するには、以下の手順を実行してください。

- ① コンピュータの電源を切り、ACアダプタとすべてのケーブルをコンピュータから取り外します。
- ② コンピュータディスプレイを閉じ、コンピュータを裏返します。
- ③ バッテリーパックを取り外します。
- ④ ハードディスクドライブコンパートメントカバーを取り外します。
  - a. コンパートメントカバーを固定しているネジを外します ①。
  - b. コンパートメントカバーを取り外します ②。

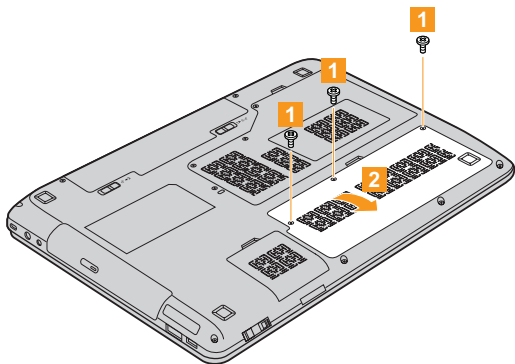

## 第6章：デバイスのアップグレードと交換

- ⑤ フレーム固定ネジを外します。

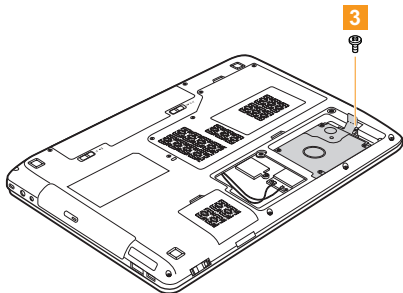

- ⑥ 矢印の方向にタブを引きます。

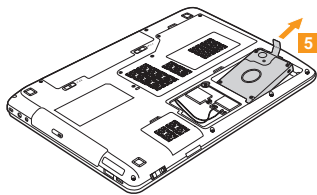
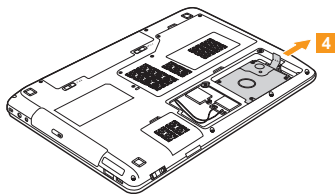

- ⑦ 金属フレーム内に固定されているハードディスクドライブを取り出します。

- ⑧ ネジを外し、金属フレームをハードディスクドライブから取り外します。
- ⑨ 金属フレームを新しいハードディスクドライブに取り付け、ネジを締めます。
- ⑩ タブを上向きにし、コネクタが向き合うようにして、ハードディスクドライブをハードディスクドライブベイにやさしく置き、所定の位置にしっかりと押し入れます。
- ⑪ フレーム固定ネジを再度取り付けます。
- ⑫ コンパートメントカバーを再度取り付けます。
- ⑬ ネジを再度取り付けます。
- ⑭ バッテリーパックを再度取り付けます。
- ⑮ コンピュータを元の位置に裏返します。AC アダプタとケーブルをコンピュータに再度接続します。

## 第6章：デバイスのアップグレードと交換

次の表に、コンピュータに付属の CRU（お客様での取替え可能部品）の一覧、および交換手順についての参照先を示します。

	セットアップ ポスター	ユーザーガイド
AC アダプタ	○	
AC アダプタ用電源コード	○	
バッテリー	○	○
下部アクセスドア		○
メモリ		○
ハードディスクドライブ		○

## 付録 A：ヘルプとサービスの利用方法

ヘルプ、サービス、または技術的な支援を必要とされるお客様や、Lenovo コンピュータに関する詳しい情報を必要とされるお客様のために、Lenovo はさまざまなサービスを用意しています。ここでは、Lenovo コンピュータに関する追加情報の入手先、コンピュータに問題が起きたときの対処方法、サービスが必要なときの連絡先を説明します。

Microsoft Service Pack は、Windows 製品アップデート用の最新ソフトウェアソースです。これらは、Web ダウンロード（接続料金がかかる場合があります）またはディスクから入手できます。詳細な情報とリンクについては、Microsoft Web サイト (<http://www.microsoft.com>) にアクセスしてください。Lenovo による初期インストール済み Windows 製品のサービスパックのインストールが必要な場合やインストールに関する質問がある場合は、Lenovo の技術支援をご利用いただけます。

### ■ Web でのヘルプの利用

WWW の Lenovo Web サイトには、Lenovo コンピュータおよびサポートに関する最新情報が掲載されています。Lenovo ホームページのアドレスは、<http://consumersupport.lenovo.com> です。

Lenovo IdeaPad™ コンピュータのサポート情報は、<http://consumersupport.lenovo.com> で検索できます。問題の解決方法、コンピュータの新しい使い方、Lenovo コンピュータをさらに使いやすくするオプションについて調べるには、この Web サイトをご覧ください。

### ■ カスタマーサポートセンターに電話をかける

お客様がご自身で問題を解決しようとした後に、やはりヘルプが必要となった場合、保証期間中であれば、カスタマーサポートセンターから電話によるヘルプを利用し、情報を入手できます。保証期間中は、次のサービスをご利用いただけます。

- 問題判別：ハードウェア障害が発生しているかどうかを判断し、問題を解決するために必要な処置を決定できるように、トレーニングを受けた担当者がお客様を援助します。
- Lenovo ハードウェアの修理：問題が保証期間中の Lenovo ハードウェアによるものと判断された場合、トレーニングを受けたサービス担当者が必要に応じたサービスを提供します。

- 技術変更の管理：製品の販売後に、変更が必要になる場合があります。Lenovo または Lenovo ビジネスパートナーは、お客様のハードウェアに適用可能な技術変更 (EC) を行います。

以下の項目は保証の対象外です。

- Lenovo によって製造されていない部品や Lenovo 用に製造されていない部品、または保証対象外の部品の交換または使用
- ソフトウェアの問題の原因の識別
- インストールまたはアップグレード時における BIOS の構成
- デバイスドライバの変更、修正、またはアップグレード
- ネットワークオペレーティングシステム (NOS) のインストールおよび保守
- アプリケーションプログラムのインストールおよび保守

お使いの Lenovo ハードウェア製品が保障期間中であるか、いつ保証期限が切れるかを確認するには、<http://consumersupport.lenovo.com> を参照してください。

Lenovo ハードウェアの保証書で、Lenovo の保証条項の詳細をよくお読みください。保証サービスを受けるには、購入を証明する書類を必ず保管しておいてください。

## 付録 A：ヘルプとサービスの利用方法

電話中、技術支援担当者がコンピュータの問題の解決を一刻も早くお手伝いできるように、できるだけコンピュータの近くにいてください。電話される前に、最新のドライバとシステムアップデートがダウンロードされていることを確認し、情報を記録したメモをお手元に用意してください。技術支援に電話されるときは、次の情報を用意しておいてください。

- マシン番号およびモデル
- コンピュータのシリアル番号と購入を証明する書類
- 問題の説明
- システムのハードウェアおよびソフトウェアの構成情報

**メモ：**カスタマーサポートセンターの電話番号と営業時間の最新リストについては、<http://consumersupport.lenovo.com> のサポート Web サイトで確認してください。お住まいの国または地域の番号が記載されていない場合は、Lenovo ビジネスパートナーまたは Lenovo の営業担当者にお尋ねください。



## 海外でのヘルプの利用

旅行にコンピュータを携帯したり、お使いの Lenovo マシン番号（タイプ）が販売されている国にコンピュータを持ち込まれたりする場合、国際保証サービスを利用できる可能性があります。この場合、保証期間を通して保証サービスを受ける資格が自動的に付与されます。サービスは、保証サービスを行う許可を得たサービス提供者が行います。

サービスの方式と手順は国によって異なり、国によって利用できないサービスもあります。一部の国のサービスセンターでは、特定のマシン番号の特定のモデルに対してサービスを提供できない場合もあります。サービス提供時に料金や制限が適用される国もあります。

お使いのコンピュータが国際保証サービスの対象かどうか、およびサービスを利用できる国のリストを確認するには、<http://consumersupport.lenovo.com> で検索できます。

## Lenovo 保証サービスの連絡先電話番号

### 保証サービスの連絡先電話番号

保証サービス提供者の電話番号のリストは、[www.lenovo.com/support/phone](http://www.lenovo.com/support/phone) にあります。最新の保証サービスの電話番号については、Lenovo またはお住まいの国または地域のビジネスパートナーにお問い合わせください。

## 付録 B：ご使用とお手入れ

### ■ コンピュータの手入れ

コンピュータは、通常の作業環境では安全に機能するように設計されていますが、常識的に考えて扱う必要があります。次に、コンピュータを最大限に快適に使用するための重要なヒントを示します。

#### ■ 作業する場所と方法

- キーボードの上で食べたり喫煙したりしないでください。キーボードの中に落下した粒子が損傷の原因となる場合があります。
- ビニール袋による窒息の危険を避けるため、梱包材はお子様の手が届かないところに置いてください。
- コンピュータは、磁石、作動している携帯電話、電化製品、スピーカーなどから離して置いてください（13 cm（5 インチ）の範囲内）。
- コンピュータを極端な温度環境（5 °C / 41 °F 以下、35 °C / 95 °F 以上）下に置かないでください。
- ポータブルデスクトップファンや空気清浄機などの電化製品には、マイナスイオンを発生するものがあります。コンピュータを、このような電化製品の近くに置いて長時間にわたってマイナスイオンにさらすと、静電的に帯電されることがあります。この帯電は、キーボードに触れたときに手を通して放電されます。または、コンピュータの部品や、コンピュータに接続されているコネクタや I/O デバイスを通して放電されます。この種の静電放電 (ESD) は、人体や服からコンピュータへの放電とは対極的なものですが、同様にコンピュータの誤動作が生じるおそれがあります。

コンピュータは、静電気からの影響を最小限に留めるように設計、製造されています。しかしながら、静電気がある限度以上になると、ESDの危険が高まります。そのため、マイナスイオンを発する電化製品の近くでコンピュータを使用するときは、次の点に十分に注意してください。

- マイナスイオンをする電化製品からの空気に、コンピュータを直接さらさないでください。
- このような電化製品からなるべく離れた場所にコンピュータや周辺機器を保管してください。
- できる限り、コンピュータを接地して安全な静電放電が行われるようにしてください。

### ■ 静電気に対する注意

オプションまたは CRU を取り扱うか、コンピュータ内部の作業を行うときは、静電気による損傷を避けるために以下の予防措置を講じてください。

- 動作を制限する。動くと、周囲に静電気が蓄積されることがあります。
- コンポーネントは常に注意して取り扱う。アダプタ、メモリモジュール、およびその他の回路ボードを取り扱うときは、端を持ってください。剥き出しになった回路には決して手を触れないでください。
- 他の人がコンポーネントに触れないようにする。

## 付録 B：ご使用とお手入れ

- 静電気に弱いオプションまたは CRU を取り付ける際には、部品が入っている静電気防止パッケージを、コンピュータの金属の拡張スロットカバー、またはその他の塗装されていない金属面に 2 秒間以上接触させる。これによって、パッケージや人体の静電気を放電することができます。
- 可能であれば、静電気に弱い部品は、静電気防止パッケージから取り出したら、下に置かずに取り付ける。これができない場合は、静電気防止パッケージを平らな場所に置き、その上に部品を置くようにしてください。
- コンピュータのカバーやその他の金属面の上に部品を置かないようにする。

### ■ コンピュータをやさしく取り扱う

- ディスプレイとキーボードの間や、キーボードの下に、物（紙を含みません）を置かないようにしてください。
- コンピュータ、ディスプレイ、外部デバイスに対し、重い物を落としたり、ぶつけたり、載せたりしないでください。また引っかく、変形させる、打つ、揺らす、押す、なども行わないでください。
- ディスプレイを 135° 以上回転させないでください。

## ■ コンピュータを適切に持ち運ぶ

- コンピュータを移動するときは、必ず、事前にすべてのメディアを取り外し、接続しているデバイスの電源を切断して、コードやケーブルを外してください。
- 移動する前に、コンピュータはスリープモードか休止モードにするか、電源を切断してください。これにより、ハードディスクドライブの損傷やデータの損失を防ぐことができます。
- ディスプレイを開いた状態でコンピュータを持ち上げるときは、コンピュータの底部を持ってください。ディスプレイを持ってコンピュータを持ち上げないようにしてください。
- 十分なクッション機能と保護機能を提供する、良質な携帯用ケースを使用してください。荷物をたくさん詰め込んだスーツケースやバッグにコンピュータを入れないようにしてください。

## ■ 屋外での使用

- コンピュータを屋外に持ち出すときには、事前に、重要なデータのバックアップを取ってください。
- バッテリーがフル充電されていることを確認してください。
- 電源を切断し、LCD をきちんと閉めたことを確認してください。
- コンピュータを車の中に置いたままにするときは、ばらばらにならないように後部座席に置いてください。
- コンピュータと共に、AC アダプタと電源コードを持ち運んでください。

## 付録 B：ご使用とお手入れ

### ■ 記憶メディアとドライブを適切に扱う

- コンピュータに光ドライブが付属している場合、ディスクの表面やトレイのレンズに触れないでください。
- CD や DVD が光ドライブ中央にあるピボットに収まってから（カチッと音がしてから）トレイを閉じてください。
- ハードディスクを取り付けるときは、ハードウェアに付属の説明書に従い、必要でない限り、デバイスに力をかけないようにしてください。

### ■ データの安全性

- 不明なファイルを削除したり、ご自分で作成したものでないファイルまたはディレクトリの名前を変更しないでください。そうしないと、コンピュータソフトウェアが作動しなくなる場合があります。
- ネットワークリソースにアクセスすると、コンピュータがウイルス、ハッカー、スパイウェア、およびその他の悪意ある活動の対象となりやすく、結果としてコンピュータ、ソフトウェア、またはデータが損傷するおそれがありますので、ご注意ください。
- ファイアウォール、ウイルス対策ソフトウェア、およびスパイウェア対策ソフトウェアによって十分な保護を確保し、これらのソフトウェアを最新の状態に保持するのは、お客様の責任において行ってください。

## ■ パスワードの設定

- パスワードを忘れないようにしてください。ハードディスクのスーパーバイザパスワードやユーザーパスワードを忘れた場合、認定のサービス代理店がパスワードをリセットすることはしません。システムボードまたはハードディスクドライブの交換が必要になることがあります。

## ■ その他の重要なヒント

- バッテリーパックをごみ廃棄場で処分されるごみと一緒に捨てないでください。バッテリーを廃棄する場合は、地方自治体の条例または規則、およびお客様の会社の安全標準に従ってください。
- コンピュータに、イーサネットコネクタとモデムコネクタの両方が装備されていることがあります。その場合は、コネクタが損傷しないように、正しい方のコネクタに通信ケーブルを接続してください。
- **Lenovo 製品を登録してください**（次の Web ページを参照してください：<http://consumersupport.lenovo.com>）。登録していただくと、損失や盗難の際に、コンピュータがお手元に戻ってくるようにお手伝いできます。また、Lenovo から、技術情報やアップグレードに関するお知らせをお送りいたします。
- コンピュータの分解や修理は、認定された Lenovo 修理技術員に依頼してください。
- ディスプレイを開いたまま、または閉じたままの状態を維持するために、ラッチを改造したりテープで留めたりしないでください。

## 付録 B：ご使用とお手入れ

- AC アダプタを差し込んだ状態でコンピュータをひっくり返したりしないでしてください。アダプタプラグが破損することがあります。
- デバイスを交換するときには、コンピュータの電源を切断してください。または、デバイスがウォームスワップまたはホットスワップの状態であることを確認してください。
- 次のデバイスを取り付ける前に、金属面や接地した金属に触ってください。身体にある静電気が軽減されます。静電気によってデバイスが損傷することがあります。
  - メモリカード（SD カード、メモリスティック、マルチメディアカード、メモリスティック PRO カードなど）
  - メモリモジュール
- SD カードなどのフラッシュメディアカードとの間でデータを転送するときは、転送が完了するまで、コンピュータをスリープモードまたは休止モードにしないでください。これらのモードにすると、データが損傷する原因になることがあります。



## ■ ユーザー補助と快適性

### ■ 人間工学的な情報

仮想オフィスで仕事をするには、頻繁に変わる環境に適応することが言外に含まれることがあります。いくつかの単純なルールに従うことで、物事を簡単にし、コンピュータから最大の恩恵を得ることができるようになります。たとえば適切な照明や座り方などの、基本的なことに注意すると、パフォーマンスを改善し、より快適に過ごすことができます。

**メモ：**ここに挙げる例では、従来型の設定で作業する人を取り上げています。従来型でない、形式張らずに作業する場合でも、ここで示すヒントの多くは役に立ちます。良い習慣をつけると、それは効果となって表れます。

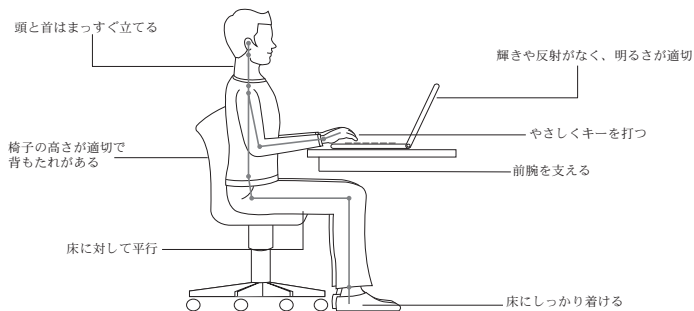

## 付録 B：ご使用とお手入れ

### ■ 旅行のときは

移動中または形式張らずにコンピュータを使用する場合の、人間工学的にみて最適な姿勢について説明することは難しいかもしれませんが、形式にかかわらず、ここで挙げた、できるだけ多くのヒントを試してみてください。たとえば、正しい姿勢で座り、十分な照明の下で作業をすると、快適さとパフォーマンスについて期待するレベルを維持するのに役立ちます。

### ■ 視力に関する問題

コンピュータのディスプレイ画面は、最高水準を満たすように設計されており、明瞭かつ鮮明なイメージや、大型で輝度の高いディスプレイを提供し、見やすくなっています。眼にも優しく設計されています。当然ながら、長い時間、集中して眼を使うと疲れます。眼の疲れや視覚的な不快感を感じた場合は、視力の専門医に相談してください。

## ■ ■ メンテナンス

コンピュータを所有するうえで、メンテナンスを行うことは重要です。適切に手入れすると、よくある問題を避けることができます。次に、コンピュータを順調に動作させるのに役立つ情報を提供します。

### ■ メンテナンスに関する一般的なヒント

- ① ときどき、ハードディスクドライブの容量を確認してください。ハードディスクドライブがいっぱいになり過ぎると、Windows® の動作速度が低下し、問題が生じることがあります。
  - ② 定期的にごみ箱を空にします。
  - ③ ハードディスクドライブで定期的に Microsoft 社のディスクデフラグツールを使用して、データのシークタイムや読み取り時間を改善します。
- ディスクの空き領域を増やすには、使用しないアプリケーションプログラムをアンインストールします。
  - 電子メールのクライアントプログラムから、受信トレイ、送信済み、ごみ箱フォルダを空にします。
  - 少なくとも週に 1 回、データのバックアップを行うようにします。重要なデータがある場合は、日次バックアップを行うことをお勧めします。Lenovo には、コンピュータで利用できるバックアップオプションが数多く用意されています。CD-RW ドライブまたは CD-RW/DVD ドライブは大部分のコンピュータで利用できます。

## 付録 B：ご使用とお手入れ

- システムリストアを使用するか、スケジュールを設定して、定期的にシステムのスナップショットを撮ります。

**メモ：**新規ドライバのインストール、ソフトウェアの更新、または新規ソフトウェアのインストールを行うときは、必ず、事前に、システムのスナップショットを撮ってください。

- 必要に応じて、デバイスドライバと BIOS を更新します。
- <http://consumersupport.lenovo.com> でマシンのプロファイルを登録し、現在のドライバとリビジョンが最新の状態になりますようにします。
- その他の Lenovo 以外のハードウェアについて、デバイスドライバを最新の状態に保ちます。デバイスドライバを更新する前に、互換性や既知の問題について、リリースノートを読むことをお勧めします。
- 記録を保管します。記録する内容には、ハードウェアやソフトウェアの主要な変更、ドライバの更新、発生した問題とその解決方法について含めることをお勧めします。
- OneKey Rescue System でコンピュータのリカバリー操作を実行する必要がある場合、44 ページの「第 4 章：OneKey Rescue System」を参照してください。
- 必要であれば、お住まいの国のカスタマーサポートセンターを Web サイト <http://consumersupport.lenovo.com> で検索できます。カスタマーサポートセンターに電話を掛けるときは、マシンのタイプ、モデル、シリアル番号を用意し、コンピュータが近くにあるようにしてください。また、コンピュータにエラーコードが表示される場合は、エラー画面を保存するか、メッセージを書き留めておくことと参考になります。

## ■ コンピュータカバーのクリーニング

ときどき、コンピュータを次のようにクリーニングします。

- ① 低刺激の台所用洗剤（研磨剤や、酸やアルカリなどの強い薬品を含まないもの）の混合液体を用意します。水 5：洗剤 1 の割合で混ぜ合わせます。
- ② 希釈した洗剤をスポンジに含ませます。
- ③ スポンジを絞って余分な水分を取り除きます。
- ④ スポンジを円を描くように動かしてカバーをふき取ります。余分な水分が滴り落ちないように気を付けてください。
- ⑤ 表面を拭いて、洗剤をふき取ります。
- ⑥ スポンジを流水で洗います。
- ⑦ きれいなスポンジでカバーをふき取ります。
- ⑧ 乾いた柔らかい布を使用して、もう一度表面をふき取ります。
- ⑨ 表面が完全に乾くのを待ってから、コンピュータの表面から布の繊維を取り除きます。

**メモ：**コンピュータのクリーニングを行う前に、コンピュータをシャットダウンし、電源コードを外してください。

### ■ コンピュータキーボードのクリーニング

- ① 摩擦用イソプロピルアルコールを、ほこりの付いていない柔らかい布に含ませます。
- ② キートップの表面を、この布でふき取ります。キーは1つずつふき取ります。一度に複数のキーをふき取ると、隣接するキーに布が引っかかってキーが損傷することがあります。キーの上や、キーの間に、水分が滴り落ちないように気を付けてください。
- ③ 乾かします。
- ④ キーの下にあるごみやほこりを取り除くのに、ブラシ付き送風機や、ヘアドライヤーの冷気を使用できます。

**メモ：**ディスプレイやキーボードにクリーナーを直接吹き付けることはしないでください。

## ■ コンピュータディスプレイのクリーニング

- ① 乾いた柔らかい布を使用して、ディスプレイをやさしくふき取ります。ディスプレイに引っ掻いたような跡がある場合は、カバーを外側から押したときにキーボードが当たってついた汚れであることが考えられます。
- ② 乾いた柔らかい布を使用して、その汚れをやさしくふき取ります。
- ③ 汚れが落ちない場合は、水、または水とイソプロピルアルコールを1対1の割合で混ぜ合わせた液体（不純物を含まないもの）で柔らかい布を湿らせます。
- ④ できる限り強く絞ります。
- ⑤ もう一度、ディスプレイをふき取ります。コンピュータに水分が滴り落ちないように気を付けてください。
- ⑥ ディスプレイが乾くのを待って、閉じます。

## 付録 C : Lenovo 保証規定

L505-0010-01 04/2008

この「Lenovo 保証規定」は、お客様が再販売の目的でなく自己使用の目的で購入する Lenovo ブランドのハードウェア製品にのみ適用されます。他の言語版の「Lenovo 保証規定」は、[www.lenovo.com/warranty](http://www.lenovo.com/warranty) でご覧いただけます。

### ■ 本保証の適用対象

Lenovo は、お客様が購入された各ハードウェア製品が保証期間中の通常の使用下で良好に稼働することを保証します。製品の保証期間は、Lenovo が書面により別途規定・通知する以外は、お客様の納品書または領収書に記載された購入日から開始します。製品に適用される保証期間および保証サービスの種類は、下記の「**保証情報**」で指定されています。

本保証は、お客様に提供される保証のすべてを規定したもので、法律上の瑕疵担保責任、商品性の保証および特定目的適合性の保証を含むすべての明示もしくは黙示の保証責任または保証条件に代わるものとします。国または地域によっては、法律の強行規定により保証責任の制限が禁じられる場合、強行規定の制限を受けるものとします。この場合の保証も、法律の定める範囲のみに適用され、保証期間内に限定されます。当該保証期間終了後は、いかなる保証も適用されません。国または地域によっては、法律の強行規定により、保証の適用期間の制限が禁じられている場合、強行規定の制限を受けるものとします。



## ■ 保証サービスの利用方法

製品が保証期間中に仕様どおりの良好な稼働状態でなくなった場合には、Lenovo または認定サービス提供者に連絡して保証サービスを受けることができます。これらを総称して「サービス提供者」といいます。サービス提供者とその電話番号のリストは、[www.lenovo.com/support/phone](http://www.lenovo.com/support/phone) にあります。

保証サービスは、すべての地域で利用可能であるとは限りません。地域ごとに異なる場合があります。サービス提供者の通常のサービス地域以外では料金がかかる場合があります。地域に固有の情報については、お近くのサービス提供者にお問い合わせください。

## ■ 問題を解決するためにサービス提供者が行うこと

サービス提供者にサービスを依頼する場合は、指定された問題の判別と解決の手順に従ってください。

サービス提供者は、電話、電子メール、またはリモート・アシスタンスを通じた対応により、問題の診断と解決を試みます。サービス提供者から、所定のソフトウェア更新をダウンロードし、インストールするように指示される場合があります。

## 付録 C : Lenovo 保証規定

問題によっては、お客様自身で導入する交換用部品を使用して解決できるものがあります。このような部品は、「お客様での取替え可能部品」または「CRU」と言います。この場合、サービス提供者はお客様が導入できるように CRU を出荷します。

電話またはリモート・アシスタンスを通じた対応もしくはソフトウェアの更新、またはお客様による CRU の導入によっても問題を解決できない場合には、サービス提供者は、「保証情報」で製品に対して指定された保証サービスの種類に基づきサービスを手配します。

サービス提供者が、製品を修理できないと判断する場合は、少なくとも機能的に同等の製品と交換します。

サービス提供者が製品を修理もしくは交換できないと判断する場合は、お客様は、この製品を購入元または Lenovo に返却することにより、支払済代金の返金を受けることができます。

## ■ 製品または部品の交換

保証サービスが製品または部品の交換を伴う場合、交換された旧製品または部品は Lenovo の所有とし、交換製品または部品はお客様の所有となります。購入時のまま変更されていない製品または部品のみが、交換の対象となります。交換製品または部品は新品でない場合もありますが、良好に稼動し、少なくとも交換された旧製品または部品と機能的に同等のものとなります。交換製品または部品は、交換された旧製品または部品の残る保証期間が満了するまで、保証の対象となります。

サービス提供者が製品または部品の交換を行う前に、お客様は次の各項に同意するものとします。

- ① 保証が適用されないすべての機構、部品、オプション、改造物、付加物を取り外すこと。
- ② 製品または部品の交換を妨げる担保等の法的制約がないことを確認すること。
- ③ お客様が交換する製品または部品の所有者でない場合、サービス提供者がサービスを提供することについて、製品または部品の所有者から承諾を得ること。

### ■ お客様のその他の責任

サービスを受ける前に、お客様は次の各項に同意するものとします。

- ① サービス提供者が指定するサービス要求の手順に従うこと。
- ② 製品に含まれるすべてのプログラムおよびデータを安全に保管すること。
- ③ サービス提供者にすべてのシステム・キーまたはパスワードを提供し、サービス提供者が適時かつ安全に作業を行うことができるようにすること。
- ④ 個人を特定する、または特定し得るすべての情報（「個人データ」）が製品から削除されていること、また削除しなかった個人データについて、適用されるいかなる法律をも遵守していることを確認すること。

### ■ 個人情報の使用

お客様が本保証に基づいてサービスを受ける場合、Lenovo は、お客様の保証サービスおよび連絡先情報（名前、電話番号、住所、電子メール・アドレスなど）に関する情報を保管、使用、および処理します。Lenovo はこの情報を使用して、本保証に基づくサービスを実行し、お客様とLenovo とのビジネス上の関係を改善します。保証サービスに関するお客様の満足度調査、または製品のリコールまたは安全上の問題の通知のために、Lenovo からお客様にご連絡させていただく場合があります。これらの目的の実現において、Lenovo が事業を行う任意の国にお客様の情報を転送し、Lenovo のために業務を行う事業者を提供する場合があります。

また、法律により要求される場合、Lenovo はその情報を開示する場合があります。

### ■ 本保証の適用除外

本保証は、以下のものには適用されません。

- 製品の実行が中断しないこと、もしくはその実行に誤りがないこと
- データの喪失、または損傷
- 製品に付属していたか、後に導入されたかにかかわらず、すべてのソフトウェア・プログラム
- 誤用、事故、変更、自然災害、電源の過電流、Lenovo 所定の設備条件および稼動環境に合致しない環境、またはお客様によってなされた不適切な保守から生じる故障または損傷
- Lenovo の認定しないサービス・プロバイダーによってなされた損傷
- 他社製品に起因する故障または損傷。ここでいう「他社製品」にはお客様のご要望により Lenovo が提供する、または Lenovo 製品に組み込む他社製品を含みます
- 技術的またはその他のサポート（例えば、使用方法、製品のセットアップや導入に関する問い合わせに対する回答など）

製品または部品の ID ラベルが変更もしくは取り外された製品についての保証は無効となります。

### ■ 責任の制限

お客様の製品が 1) サービス提供者の占有下にある場合、および 2) サービス提供者の責任で輸送中の場合における製品の滅失破損については Lenovo の責任とします。

Lenovo もサービス提供者も、製品に含まれる機密データ、専有データまたは個人データを含むお客様のデータについては責任を負いません。お客様は、製品の保証サービスを受ける際、または返却する前に、これらの情報を製品から削除するか、バックアップを取ってください。

Lenovo の責に帰すべき事由に基づく損害に対して、お客様が Lenovo に救済を求める状況が発生する場合があります。いずれの場合においても、お客様の Lenovo に対する請求理由（契約不履行、過失、不実表示または不法行為等を含みます。）の内容を問わず、Lenovo の賠償責任は（適用される法律により、かかる責任の免除または制限が許されていない場合を除き）、お客様に現実に発生した通常かつ直接の損害に対し、製品の支払済みの総額を限度額とする金銭賠償責任に限られます。上記の制限は、法的に Lenovo の責に帰する身体（生命を含みます。）および有体物に対する賠償責任には適用されません。

この責任の制限は、Lenovo のサプライヤー、ビジネスパートナーおよびサービス提供者にも適用されるものとします。上記限度額は Lenovo、サプライヤー、ビジネスパートナーおよびサービス提供者が共同で負う責任の限度を規定するものです。

いかなる場合においても、LENOVO、LENOVO のサプライヤー、ビジネスパートナーおよびサービス提供者は、その予見の有無を問わず、発生した以下のものについては賠償責任を負いません。1) 第三者からの賠償請求に基づく損害、2) データの喪失、または損傷、3) 特別損害、付随的損害、直接または間接損害およびその他の経済的拡大損害（逸失した利益、ビジネス上の収益、信用あるいは節約すべかりし費用を含む）。国または地域によっては、法律の強行規定により、付随的損害または間接損害に対する責任の制限が適用されない場合があります。

## ■ 紛争の解決

お客様が製品をカンボジア、インドネシア、フィリピン、ベトナム、またはスリランカで購入した場合、本保証に起因する、あるいは本保証に関連した紛争は、シンガポールにおける仲裁により最終的に解決され、本保証は、法律の矛盾に関する場合を除き、シンガポールの法律に従って規律、解釈、実施されるものとします。お客様が製品をインドで購入した場合、本保証に起因する、あるいは本保証に関連した紛争は、インド共和国バンガロールにおける仲裁により最終的に解決されるものとします。シンガポールにおける仲裁は、紛争発生時に有効な Singapore International Arbitration Center (SIAC) の規則に従って行われるものとします。インドにおける仲裁は、紛争発生時に有効なインドの法律に従って行われるものとします。仲裁の裁定は最終的なものであり、異議申し立てなく当事者双方に対する拘束力を持つことになります。仲裁の裁定は書面にされ、事実認定と法律の結論とを記述します。すべての仲裁手続きは、提示されたすべての文書を含め、英語で執り行われるものとします。仲裁手続きにおい

## 付録 C : Lenovo 保証規定

て、本保証規定の英語版の効力は、他の言語版の保証規定よりも優先されます。

### ■ その他の権利

本保証は、お客様に一定の法的権利を与えておりますが、その一部については国または地域によって異なる場合があります。お客様は、適用される法律または LENOVO との書面による合意に基づいて、その他の権利を有する場合があります。本保証は、消費財の販売を統制する適用国内法の定めによるお客様の権利を変更するものではありません。

### ■ 欧州経済領域 (EEA)

EEA のお客様は、Lenovo の以下のアドレスに連絡を取ることができます。EMEA Service Organisation, Lenovo (International) B.V., Floor 2, Einsteinova 21, 851 01, Bratislava, Slovakia。EEA 諸国で購入された Lenovo ハードウェア製品に対する本保証規定に基づくサービスは、Lenovo が製品を発表し販売する EEA 諸国で受けることができます。



## ■ 保証情報

製品またはマシンのタイプ	購入した国または地域	保証期間	保証サービスの種類	
ノートブック : 20038, 0646	韓国、台湾	部品および保守作業 - 1年 バッテリーバック - 1年	3, 4	
	インド、中国（香港特別自治区）、中国（マカオ特別自治区）		1, 4	
	インドネシア、マレーシア、シンガポール、タイ、フィリピン、ベトナム、南アフリカ、フランス、米国、カナダ、メキシコ、アルゼンチン、ブラジル、オーストリア、ベルギー、デンマーク、フィンランド、ドイツ、イスラエル、アイルランド、イタリア、オランダ、ノルウェー、スペイン、スウェーデン、スイス、英国、リトアニア、ラトビア、クロアチア、エジプト、ギリシャ、ルーマニア、サウジアラビア、アラブ首長国連邦、キプロス、スロベニア、エストニア、ルクセンブルグ、アイスランド、コロンビア、ペルー、ベネズエラ、ボリビア、ウルグアイ、チリ、パラグアイ、エクアドル			
	オーストラリア、ニュージーランド、日本			1, 3
	ロシア、ウクライナ、カザフスタン共和国			4
	スリランカ			4
	ポーランド、トルコ、チェコ共和国、ハンガリー、スロバキア、ブルガリア			1, 4

必要に応じて、サービス提供者は、ご使用の製品に指定された保証サービスの種類および利用可能なサービスに応じて、修理または交換サービスを提供します。サービスのご提供スケジュールは、お客様のお問い合わせの時間、および部品の在庫状況などによって異なります。

### ■ 保証サービスの種類

#### ① お客様での取替え可能部品 (CRU: Customer Replaceable Unit) サービス

CRU サービスでは、サービス提供者は、お客様がご自身で導入する CRU を出荷します。CRU についての情報および交換手順のご案内は、製品と一緒に出荷されます。また、お客様はこれらをいつでも Lenovo に要求し、入手することができます。お客様ご自身で容易に導入できる CRU は Self-service CRU と呼ばれます。一方、Optional-service CRU には多少の技術スキルとツールが必要な場合があります。Self-service CRU の導入はお客様ご自身の責任で行っていただきます。対象の製品に関して指定された保証サービスの種類に基づき、サービス提供者に Optional-service CRU の導入を要請することもできます。Lenovo からのご購入の場合、お客様の代わりに Lenovo が Self-service CRU を導入する、有償のオプション・サービスをご利用頂ける場合があります。CRU とその指定のリストは、製品に同梱された資料に記載されています。または、[www.lenovo.com/CRUs](http://www.lenovo.com/CRUs) から入手できます。故障した CRU を返却する必要があるかどうかについては、交換用 CRU に同梱される資料に指定するものとします。返却が必要な場合は、1) 返却の指示、送料前払いの返却用出荷ラベル、および返送用梱包材が交換用 CRU に付属し、2) お客様が、故障した CRU を交換用 CRU の受領から 30 日以内に返却しない場

合、サービス提供者より交換用 CRU の代金を請求させていただく場合があります。

## ② オンサイト・サービス

オンサイト・サービスでは、サービス提供者がおお客様の製品設置場所で製品の修理または交換を行います。お客様は、Lenovo 製品の分解および再組み立てを行うことができる適切な作業場を提供する必要があります。製品によっては、修理のために、サービス提供者が製品を指定されたサービス・センターに送付する必要がありますが生じる場合があります。

## ③ クーリエ・サービス

クーリエ・サービスでは、製品は、サービス提供者が手配する配送により、指定のサービス・センターで修理または交換されます。製品の接続を外すのは、お客様の責任で行います。指定されたサービス・センターにお客様が製品を返送するための輸送用コンテナが提供されます。輸送業者が製品を回収し、指定されたサービス・センターに配送します。修理または交換後、サービス・センターは、お客様に製品を返送する手配をします。

## ④ 持ち込みまたは郵送サービス

持ち込みまたは郵送サービスでは、製品は、お客様が手配する配送により、指定されたサービス・センターで修理または交換されます。お客様は、サービス提供者が指定する方法で（別途定める場合を除き、お客様による送料前払いで）、適切に梱包された製品を、指定された場所に配送または郵送します。製品の修理または交換後、お客様が回収できるようにします。製品が回収されない場合、サービス提供者は、適当と考える方法で

製品を廃棄する場合があります。郵送サービスの場合、別途サービス提供者が定める場合を除き、Lenovo の費用負担で製品をお客様に返送します。

### ⑤ 製品交換サービス

製品交換サービスでは、Lenovo がお客様のもとに交換用の製品を発送します。製品の取り付けと動作の検証は、お客様の責任となります。交換用の製品は、故障した製品と引き換えにお客様の所有となり、故障した製品は Lenovo の所有となります。故障した製品は、交換用製品の発送に使用された配送用段ボールに入れて、Lenovo にご返送ください。送料は、Lenovo からの発送およびお客様から Lenovo へのご返送のいずれにつきましても、Lenovo にて負担します。交換用製品が入れられていた段ボールを使用しなかったために、故障した製品が配送中に損傷した場合、お客様の責任となる場合があります。お客様が、交換用製品を受領してから 30 日以内に故障した製品を返却しない場合、Lenovo は交換用製品の代金を請求させていただく場合があります。

## 付録 D：お客様での取替え可能部品 (CRU)

お客様での取替え可能部品 (CRU) とは、お客様にアップグレードや交換を行っていただくことができるコンピュータ部品のことです。CRU には内蔵と外付けの 2 種類があります。外付け CRU は取り付けが簡単です。内蔵 CRU は多少のスキルが求められ、スクリュードライバなどの道具が必要になることがあります。内蔵 CRU も外付け CRU もお客様が安全に取り外すことができます。

外付け CRU の交換についてはすべて、お客様の責任において行ってください。内蔵 CRU は、お客様ご自身で取り外しと取り付けの作業を行っていただくことができます。保証期間中であれば Lenovo サービス技術員が担当させていただくことも可能です。

コンピュータには次の外付け CRU が付属しています。

- **外付け CRU (プラグ接続可能)**：これらの CRU はコンピュータからプラグを抜きます。この種類の CRU の例として、AC アダプタや電源コードが挙げられます。
- **ラッチ付きの外付け CRU**：これらの CRU には、部品の取り外しや交換ができるようにラッチが付いています。この種類の CRU の例として、ノートブックのメインバッテリー、ハードディスクドライブが挙げられます。

## 付録 D：お客様での取替え可能部品 (CRU)

コンピュータには次の内蔵 CRU が搭載されています。

- **内蔵 CRU (アクセスパネル背面部)**：これらの CRU はコンピュータ内部で分離されている部品で、アクセスパネルで封じられています。アクセスパネルは、一般に、1～2 個のネジで固定されています。アクセスパネルを外すと、一部の CRU を確認できます。この種類の CRU として、メモリモジュール、ハードディスクドライブが挙げられます。
- **内蔵 CRU (製品内部)**：これらの CRU は、コンピュータの外部ケースを開かなければ見えません。この種類の CRU の例として、PCI Express ミニカード、内蔵キーボードが挙げられます。

## 付録 E：特記事項

### ■ ■ 特記事項

---

本書に記載の製品、サービス、または機能が日本においては提供されていない場合があります。日本で利用可能な製品やサービスについては、レノボ・ジャパンの営業担当員にお尋ねください。本書で Lenovo 製品、プログラム、またはサービスに言及していても、その Lenovo 製品、プログラム、またはサービスのみが使用可能であることを意味するものではありません。これらに代えて、Lenovo の知的所有権を侵害することのない、機能的に同等の製品、プログラム、またはサービスを使用することができます。ただし、Lenovo 以外の製品とプログラムの操作またはサービスの評価および検証は、お客様の責任で行っていただきます。

Lenovo は、本書に記載されている内容に関して特許権（特許出願中のものを含む）を保有している場合があります。本書の提供は、お客様にこれらの特許権について実施権を許諾することを意味するものではありません。実施権についてのお問い合わせは、書面にて下記宛先にお送りください。

*Lenovo (United States), Inc.  
1009 Think Place - Building One  
Morrisville, NC 27560  
U.S.A.*

*宛て先: Lenovo Director of Licensing*

Lenovo は本書を「現状のまま」で提供し、明示または黙示を問わず、特定目的への非侵害、商品性、または適合性を含むがそれに限られない、いかなる保証も行わないものとします。国または地域によっては、法律

## 付録 E：特記事項

の強行規定により、保証責任の制限が禁じられる場合、強行規定の制限を受けるものとします。

この情報には、技術的に不適切な記述や誤植を含む場合があります。本書は定期的に見直され、必要な変更は本書の次版に組み込まれます。Lenovo は予告なしに、随時、この文書に記載されている製品またはプログラムに対して、改良または変更を行うことがあります。

本書で説明される製品は、誤動作により人的な傷害または死亡を招く可能性のある移植またはその他の生命維持アプリケーションで使用されることを意図していません。本書に記載される情報が、Lenovo 製品仕様または保証に影響を与える、またはこれらを変更することはありません。本書におけるいかなる記述も、Lenovo あるいは第三者の知的所有権に基づく明示または黙示の使用許諾と補償を意味するものではありません。本書に記載されるすべての情報は、特定の環境において得られたものであり、例として提示されます。他の稼働環境では、結果が異なる場合があります。

Lenovo は、お客様が提供するいかなる情報も、お客様に対してなら義務も負うことのない、自ら適切と信ずる方法で、使用もしくは配布することができるものとします。

本書において Lenovo 以外の Web サイトに言及している場合がありますが、便宜のため記載しただけであり、決してそれらの Web サイトを推奨するものではありません。それらの Web サイトにある資料は、この Lenovo 製品の資料の一部ではありません。それらの Web サイトは、お客様の責任でご使用ください。

この文書に含まれるいかなるパフォーマンスデータも、管理環境下で決定されたものです。そのため、他の操作環境で得られた結果は、異なる



可能性があります。一部の測定が、開発レベルのシステムで行われた可能性があります。一部の測定値が、一般に利用可能なシステムのものと同じである保証はありません。さらに、一部の測定値が、推定値である可能性があります。実際の結果は、異なる可能性があります。お客様は、お客様の特定の環境に適したデータを確かめる必要があります。

コンピュータに付属しているすべてのマニュアルに記載されているソフトウェアインターフェースやハードウェア構成は、お客様が購入した実際のコンピュータの構成に一致しないことがあります。

#### ■ 輸出区分に関する注意事項

本製品は、米国輸出規制 (EAR) による規制対象であり、輸出区分管理番号 (ECCN) は 4A994.b です。EAR E1 の国リストで輸出入が禁止されている国を除き、すべての国に再輸出することができます。

## ENERGY STAR モデル情報



ENERGY STAR<sup>®</sup> は米国環境保護庁 (U.S. Environmental Protection Agency) と米国エネルギー省 (U.S. Department of Energy) の共同プログラムで、エネルギー効率の高い製品や技術を通して、金銭的な節約と環境保護の実現を目的とするものです。

Lenovo<sup>®</sup> は誇りを持って、ENERGY STAR の基準を満たした製品をお客様にご提供いたします。次に挙げる Lenovo マシンモデルで ENERGY STAR のマークが付いているものは、ENERGY STAR 5.0 プログラムの要件に準拠するように設計され、テストされた製品です。

- 20038
- 0646

ENERGY STAR 準拠の製品を使用し、電源管理機能を利用することで、電力消費量を低減することができます。電力消費量の低減は、貯蓄、きれいな環境作り、温室効果ガス排出の削減に貢献します。

ENERGY STAR の詳細については、以下の Web サイトを参照してください：  
<http://www.energystar.gov>。

Lenovo は、日常的な活動にエネルギーの有効利用を取り入れることをお勧めします。この目標を達成できるように、Lenovo は、一定の時間にわたってコンピュータが使用されていないときは、次のように電源管理機能が作動するように事前設定しています。

表 1. ENERGY STAR 電源管理機能（オペレーティングシステム別）

### Windows® 7

#### 電力計画：Energy Star

- ディスプレイの電源切断：  
10 分後
- スリープモードへの移行：  
25 分後
- 高度な電源管理設定：
  - ハード ディスクの電源切断：  
20 分後
  - 休止：1 時間後

スリープモードからコンピュータをウェイクアップするには、キーボードでいずれかのキーを押します。これらの設定の詳細については、Windows の「ヘルプとサポート」を参照してください。

## 無線関連の情報

### 無線相互運用性

無線 LAN PCI Express Mini カードは、DSSS (Direct Sequence Spread Spectrum)、CCK (Complementary Code Keying)、OFDM (Orthogonal Frequency Division Multiplexing) の各無線技術に基づく無線 LAN 製品と相互運用可能なように設計されており、以下の規格に準拠しています。

- IEEE (Institute of Electrical and Electronics Engineers) によって策定され承認された、無線 LAN に関する IEEE 802.11a/b/g/n 規格。
- Wi-Fi Alliance によって規定された、Wireless Fidelity (WiFi) 認定。

*Bluetooth* ドーターカードは、*Bluetooth* SIG によって規定された *Bluetooth* Specification 2.1 + EDR に準拠する、あらゆる *Bluetooth* 製品と相互運用可能なように設計されています。*Bluetooth* ドーターカードでは以下のプロファイルがサポートされています。

- Generic Access (汎用アクセス)
- Service Discovery (サービスディレクトリ)
- Serial Port (シリアルポート)
- Dial-up Networking (ダイヤルアップネットワーキング)
- FAX (ファックス)
- LAN Access using PPP (PPP を使用した LAN アクセス)
- Personal Area Network (パーソナルエリアネットワーク)

- Generic Object Exchange（総称オブジェクト交換）
- Generic Object Push（総称オブジェクト プッシュ）
- File Transfer（ファイル転送）
- Synchronization（同期化）
- Audio Gateway（オーディオ ゲートウェイ）
- Headset（ヘッドセット）
- Printer（プリンタ）
- Human Interface Devices (Keyboard/Mouse)（ヒューマン インターフェイス デバイス）（キーボード / マウス）
- Basic Image（ベーシック イメージ）
- Handsfree（ハンズフリー）
- AV (AV)

## ■ 使用環境と人体への影響

無線 LAN PCI Express Mini カードと *Bluetooth* ドーター カードは、他の無線機器と同様に無線周波電磁エネルギーを放出します。しかし、放出されるエネルギーのレベルは、たとえば携帯電話などの無線機器によって放出される電磁エネルギーよりもはるかに小さいものです。

無線 LAN PCI Express Mini カードと *Bluetooth* ドーター カードは、無線周波の安全性規格準や勧告に記載されているガイドラインの範囲内で動作するため、Lenovo は、内蔵の無線カードが家庭で安全にご使用いただけると考えております。これらの規格と勧告には、科学団体の共通見解

## 付録 E：特記事項

と、広範な研究文献を絶えず調査および分析している科学者の委員会による審議の結果が反映されています。

状況や環境によっては、無線 LAN PCI Express Mini カードまたは Bluetooth ドーター カードの利用が、建物の所有者または組織の責任者によって制限されることがあります。たとえば以下のような状況が考えられます。

- 飛行機の搭乗中または病院内での内蔵無線カードの使用。
- 他の機器やサービスに対して、有害な干渉を与える危険があると考えられるその他の環境。

特定の組織（空港や病院など）での無線機器の使用に関して適用されるポリシーが不明な場合は、コンピュータの電源を投入する前に、無線 LAN PCI Express Mini カードまたは Bluetooth ドーター カードの使用許可を得ることをお勧めします。

### ■ モバイルブロードバンドに関連する安全情報

- ① 可燃性の高いエリア（例：ガソリンスタンド）や爆破物の近くでモバイルブロードバンド機能を使用しないでください。滅多にないことでありますが、モバイルブロードバンドは、他の携帯電話ネットワークデバイスと同様、火花を発生することがあります。
- ② 雷雨の際は、戸外でモバイルブロードバンド機能を使用しないでください。

- ③ 多くの航空会社では、搭乗中、特に離陸着陸時にモバイル デバイスの使用を禁止しています。コンピュータ内蔵のモバイル ブロードバンドモジュールは低電力無線トランシーバです。これがオンになっていると、断続的に無線周波エネルギーを受信し伝送するので、航空機の通信やナビゲーション システムの動作に干渉を生じる恐れがあります。モバイル ブロードバンドの使用については、航空会社の規則または規制を参照してください。特に許可を得ている場合を除き、コンピュータのモバイル ブロードバンド機能を有効にしないでください。
- ④ コンピュータを病院で使用する場合は、制限事項に従ってください。病院内の機器には高度な機能を持ち、電磁干渉を受けやすい機器があります。許可を得ないで医療機器の近くでモバイル ブロードバンド機能を有効にしないでください。
- ⑤ モバイル ブロードバンド通信は、体内に植え込まれた心臓ペースメーカーやその他植え込み式医療機器の動作に影響を及ぼすことがあります。心臓ペースメーカーを植え込んでいる患者は、このコンピュータのモバイル ブロードバンド機能が植え込まれた機器の誤動作を引き起こす可能性があることをよく知っておく必要があります。干渉が生じているかもしれないと思う場合は、直ちにコンピュータの無線を無効にし、医者に問い合わせてください。
- ⑥ コンピュータ内蔵のモバイルブロードバンドモジュールは、ボイスコールをサポートしていないので、重要な通信のために使用することはできません。したがって、重要な通信ではこのデバイスに依存しないでください。

## ■ ■ TV チューナー情報

---

### ■ TV チューナーオプションを搭載している製品

以下の注意事項は、屋外アンテナやケーブル /CATV システム、またはその両方に接続し、北米で設置する目的の TV チューナーデバイス搭載製品に当てはまります。屋外アンテナおよびケーブル /CATV システムに接続する機器を設置する場合、米国外のユーザーおよび設置作業員はその国の規則および条例に従ってください。その国の規則が適用できない場合、ユーザーおよび設置作業員は以下のようなガイドラインに従うことを推奨します。

TV チューナーは TNV-1 回路にのみ接続する。

同軸ケーブルを TV チューナーに取り付ける場合、金属シールドを建物の保護用接地システムにしっかりと接地する。

### ■ CATV システムの設置作業員への注意事項

この注意事項は、CATV システムの設置作業員が、米国電気規則 (NEC) の 820-40 条に準拠するよう注意を促すためのものです。この条項は正しい接地についてのガイドラインを提供しており、特に、ケーブル接地は実際にできるだけケーブル入力ポイントに近い場所で、建物の接地システムに接続することを明記しています。



## ■ アンテナの接地例

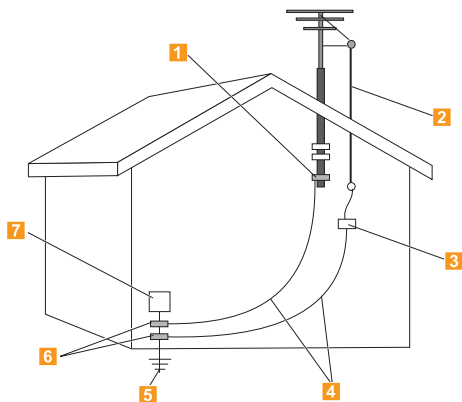

- 1 接地クランプ
- 2 アンテナ引込み線
- 3 アンテナ放電ユニット (NEC セクション 810-20)
- 4 接地コンダクタ (NEC セクション 810-21)
- 5 電源サービス接地電極システム (NEC 記事 250、パート H)
- 6 接地クランプ
- 7 電子サービス機器

以下の注意事項はすべての国と地域に当てはまります。:

**\* 危険:**

- 屋外アンテナの接地

屋外アンテナやケーブルシステムが装置に接続されている場合、アンテナやケーブルシステムを接地して、電圧サージと蓄積された静電気帯電から保護されるようにしてください。

- 雷

雷雨からこの装置を保護するため、また、長期間放置したり使用しなかったりする場合、壁のコンセントからプラグを抜き、アンテナやケーブルシステムを切断してください。こうすれば、雷や送電線のサージによるビデオ製品の損傷を防ぐことができます。

- 送電線

屋外アンテナシステムは、架空送電線の近く、またはそのような送電線や回路の影響を受ける場所には設置しないでください。屋外アンテナシステムを設置する場合は、送電線や回路に触れないように特に注意してください。触れると致命傷を負う恐れがあります。

## ■ 電子放射に関する注意事項

以下の情報は、Lenovo IdeaPad Y560、マシンタイプ 20038 0646 に関係しています。

### ■ FCC (Federal Communications Commission) の宣言

この装置はテスト済みであり、FCC ルールのパート 15 に記載されているクラス B デジタルデバイスの制限に準拠していることが確認済みです。これらの制限は、住宅地での設置において、干渉障害が生じないよう適切に予防措置を取るために設けられています。本製品は、無線周波エネルギーを生成、使用しており、無線周波エネルギーを放射することがあります。手順書に従って本製品を設置および使用しない場合、無線通信に干渉障害が生じる可能性があります。しかし、特定の設置条件で干渉が起きないことを保証するものではありません。装置の電源をオフにしてオンにすることによって、装置が干渉障害の原因であるかどうかを判断できます。ラジオまたはテレビの受信に干渉障害が発生する場合は、次の方法で干渉が起きないようにしてください。

- 受信アンテナの向きや位置を変えます。
- 装置と受信機の距離を離します。
- 受信機とは別の回路にあるコンセントに装置を接続します。
- 指定販売店やサービス窓口にご相談します。

## 付録 E：特記事項

FCC の放射制限を満たすためには、適切にシールドされ接地されたケーブルとコネクタを使用する必要があります。適切なケーブルとコネクタは、Lenovo の指定販売店でお買い求めいただけます。Lenovo は、推奨品以外のケーブルやコネクタを使用した場合や、本装置を不正に変更や改造したことが原因で発生する、ラジオやテレビへの干渉については責任を負いません。不正な変更や改造を行うと、ユーザーが装置を運転する権限が無効になることがあります。

このデバイスは FCC ルールのパート 15 に準拠しています。動作は、(1) このデバイスが干渉障害をの原因にならないこと、(2) このデバイスが望ましくない動作を引き起こしかねない干渉を含む他からの干渉を許容すること、の 2 つの条件に従います。

責任元：

Lenovo (United States) Incorporated  
1009 Think Place - Building One  
Morrisville, NC 27560  
U.S.A.  
Telephone: (919) 294-5900



### ■ カナダ産業省クラス B 放射準拠宣言

このクラス B デジタル機器はカナダの ICES-003 に準拠しています。

■ **Avis de conformité à la réglementation d'Industrie Canada**

Cet appareil numérique de la classe B est conforme à la norme NMB-003 du Canada.

■ **German Class B Compliance Statement**

Deutschsprachiger EU Hinweis:

**Hinweis für Geräte der Klasse B EU-Richtlinie zur Elektromagnetischen Verträglichkeit**

Dieses Produkt entspricht den Schutzanforderungen der EU-Richtlinie 2004/108/EG (früher 89/336/EWG) zur Angleichung der Rechtsvorschriften über die elektromagnetische Verträglichkeit in den EU-Mitgliedsstaaten und hält die Grenzwerte der EN 55022 Klasse B ein.

Um dieses sicherzustellen, sind die Geräte wie in den Handbüchern beschrieben zu installieren und zu betreiben. Des Weiteren dürfen auch nur von der Lenovo empfohlene Kabel angeschlossen werden. Lenovo übernimmt keine Verantwortung für die Einhaltung der Schutzanforderungen, wenn das Produkt ohne Zustimmung der Lenovo verändert bzw. wenn Erweiterungskomponenten von Fremdherstellern ohne Empfehlung der Lenovo gesteckt/eingebaut werden.

**Deutschland:**

**Einhaltung des Gesetzes über die elektromagnetische Verträglichkeit von Betriebsmitteln**

Dieses Produkt entspricht dem "Gesetz über die elektromagnetische Verträglichkeit von Betriebsmitteln" EMVG (früher "Gesetz über die elektromagnetische Verträglichkeit von Geräten"). Dies ist die Umsetzung der EU-Richtlinie 2004/108/EG (früher 89/336/EWG) in der Bundesrepublik Deutschland.

**Zulassungsbescheinigung laut dem Deutschen Gesetz über die elektromagnetische Verträglichkeit von Betriebsmitteln, EMVG vom 20. Juli 2007 (früher Gesetz über die elektromagnetische Verträglichkeit von Geräten), bzw. der EMV EG Richtlinie 2004/108/EC (früher 89/336/EWG), für Geräte der Klasse B.**

Dieses Gerät ist berechtigt, in Übereinstimmung mit dem Deutschen EMVG das EG-Konformitätszeichen - CE - zu führen. Verantwortlich für die Konformitätserklärung nach Paragraf 5 des EMVG ist die Lenovo (Deutschland) GmbH, Gropiusplatz 10, D-70563 Stuttgart.

Informationen in Hinsicht EMVG Paragraf 4 Abs. (1) 4:

**Das Gerät erfüllt die Schutzanforderungen nach EN 55024 und EN 55022 Klasse B.**

## ■ 欧州連合のクラス B 準拠宣言

### 欧州連合 - 電磁場適合性指令への準拠



この製品は、電磁場適合性に関する加盟各国の法律のすりあわせについての、EU 理事会指令 2004/108/EC の保護要件に従っています。Lenovo は、他メーカー製のオプションカードの装着を含め、製品に対して推奨されない改造を行った結果、保護要件を満たさなくなった場合についての責任を負いません。

この製品はテスト済みであり、欧州規格 EN 55022 に従ったクラス B 情報技術装置の制限に準拠していることが確認済みです。クラス B 装置の制限は、一般的な住宅地環境において、ライセンスを受けた通信デバイスとの干渉から適切に保護するために設けられています。

ラジオやテレビの通信およびその他の電気・電子機器への干渉の可能性を減らすため、適切にシールドし接地したケーブルとコネクタを使用する必要があります。適切なケーブルとコネクタは、Lenovo の指定販売店でお買い求めいただけます。Lenovo は、推奨品以外のケーブルやコネクタを使用したことによる干渉について責任を負いません。

## 付録 E：特記事項

### ■ Lenovo 製品サービス情報

台湾 Lenovo 産品服務資訊如下：  
荷蘭商聯想股份有限公司台灣分公司  
台北市信義區信義路五段七號十九樓之一  
服務電話：0800-000-700

### ■ 日本の VCCI クラス B 宣言

この装置は、情報処理装置等電波障害自主規制協議会（VCCI）の基準に基づくクラスB情報技術装置です。この装置は、家庭環境で使用することを目的としていますが、この装置がラジオやテレビジョン受信機に近接して使用されると、受信障害を引き起こすことがあります。

取扱説明書に従って、正しい取り扱いをして下さい。



■ **日本の高調波電流規格の準拠宣言**

電源に接続し、1相あたりの定格が20A以下のすべての製品で、IEC 61000-3-2 高調波規格への準拠の表示が必要です。

日本の定格電流が 20A/相 以下の機器に対する高調波電流規制  
高調波電流規格 JIS C 61000-3-2 適合品

■ **韓国のクラス B**

이 기기는 가정용으로 전자파적합등록을 한 기기로서 주거 지역에서는 물론 모든 지역에서 사용할 수 있습니다.

## ■ WEED とリサイクル宣言

---

### ■ 全般的なリサイクル宣言

Lenovo は、情報技術 (IT) 機器の所有者に、機器が不要になったときに責任をもってリサイクルすることをお勧めしています。Lenovo は、機器の所有者が IT 製品をリサイクルするのを支援するさまざまなプログラムおよびサービスを提供しています。製品リサイクルのオフリングに関する情報は、下記の URL にある Lenovo のインターネットサイトで検索できます。<http://www.lenovo.com/lenovo/environment/recycling/>

## ■ ヨーロッパ連合 (EU) の WEEE 宣言

WEEE マークは EU 諸国とノルウェーにのみ適用されます。この機器には、EU 諸国に対する廃電気電子機器指令 2002/96/EC (WEEE) のラベルが貼られています。この指令は、EU 諸国に適用する使用済み機器の回収とリサイクルの骨子を定めています。このラベルは、使用済みになった時に指令に従って適正な処理をする必要があることを知らせるために種々の製品に貼られています。

WEEE 指令の付則 (Annex) IV 規則によりマークされた電気 / 電子機器 (EEE) の使用者は、使用済みの電気・電子機器を地方自治体の無分別ゴミとして廃棄することは許されず、機器に含まれる有害物質が環境や人体へ与える悪影響を最小に抑えるためにお客様が利用可能な廃電気・電子機器の返却、リサイクル、あるいは再生のための回収方法を利用しなければなりません。WEEE の詳細については、下記の URL にアクセスしてください。<http://www.lenovo.com/lenovo/environment/recycling/>

## ■ ■ 日本のリサイクルに関して

---

### ■ 本機器またはモニターの回収リサイクルについて

企業のお客様が、本機が使用済みとなり廃棄される場合は、廃棄物処理法の規定にしたがって廃棄してください。本機は産業廃棄物として、地域を管轄する県知事あるいは、政令市長の許可を持った産業廃棄物処理業者に適正処理を委託する必要があります。また、弊社では資源有効利用促進法に基づき使用済みパソコンの回収および再利用・再資源化を行う「PC回収リサイクル・サービス」を提供しています。詳細は、以下のURLにあるLenovo Webサイトをご参照ください。

[www.ibm.com/jp/pc/service/recycle/pcrecycle](http://www.ibm.com/jp/pc/service/recycle/pcrecycle)

<http://www.ibm.com/jp/pc/service/recycle/pcrecycle>

また、資源有効利用促進法により、家庭で使用済みとなったパソコンのメーカー等による回収再資源化が2003年10月1日よりスタートしました。このサービスは、2003年10月1日以降に販売された、家庭で使用済みとなったパソコンに対しては無料で提供されます。詳細は、以下のURLにあるLenovo Webサイトをご参照ください。

[www.ibm.com/jp/pc/service/recycle/personal](http://www.ibm.com/jp/pc/service/recycle/personal)

<http://www.ibm.com/jp/pc/service/recycle/personal>

## ■ Lenovo 製パソコンの内部部品の廃棄について

日本で販売されている Lenovo 製のパソコンには、重金属などの環境に影響を与える物質が含まれている場合があります。プリント基板やドライブなどの使用済み内部部品を適切に廃棄するために、上記の方法に従って使用済みパソコンの回収とリサイクルを行ってください。

## ■ Lenovo 製ノートパソコンのバッテリーパックの廃棄について

Lenovo 製ノートパソコンには、リチウムイオンバッテリーパックまたはニッケル水素バッテリーパックが搭載されています。企業のお客様が、Lenovo 製ノートパソコンが使用済みとなりバッテリーパックを廃棄される場合には、レノボ・ジャパンの営業、サービス、マーケティング担当者にご連絡いただき、指示に従ってください。また、以下の URL でも廃棄手順をご覧になれます。

[www.ibm.com/jp/pc/environment/recycle/battery](http://www.ibm.com/jp/pc/environment/recycle/battery)

<http://www.ibm.com/jp/pc/environment/recycle/battery>

Lenovo 製ノートパソコンを家庭でご使用になっており、バッテリーパックを廃棄する必要がある場合には、地方自治体の条例・規則に従ってください。また、以下の URL でも廃棄手順をご覧になれます。

[www.ibm.com/jp/pc/environment/recycle/battery](http://www.ibm.com/jp/pc/environment/recycle/battery)

<http://www.ibm.com/jp/pc/environment/recycle/battery>

## ● ■ 米国のユーザー向けの注意事項

カリフォルニア州での過塩素酸塩の取り扱いについて：

コイン型 CR（二酸化マンガン）リチウム電池を使用する製品には、過塩素酸塩が含まれることがあります。

過塩素酸塩には、特別な処理が適用される場合があります。

<http://www.dtsc.ca.gov/hazardouswaste/perchlorate> を参照してください。

## ● ■ ハードディスク上のデータ消去に関するご注意

最近、パソコンはオフィスや家庭などで、いろいろな用途に使われるようになってきています。これらのパソコンの中のハードディスクという記憶装置に、お客様の重要なデータが記録されています。従ってそのパソコンを譲渡あるいは廃棄するときには、これらの重要なデータ内容を消去することが必要となります。

ハードディスク上のソフトウェア（オペレーティングシステム、アプリケーションソフトウェアなど）を削除することなくパソコンを譲渡すると、ソフトウェアライセンス使用許諾契約に抵触する場合があります。使用許諾契約の条件を確認いただくことをお勧めします。

ただし、このハードディスク内に書き込まれたデータを消去するというのは、それほど簡単ではありません。

「データを消去する」という場合、一般に

- データを「ごみ箱」に移動し、「ごみ箱を空にする」コマンドを使う

- 「削除」コマンドを使う
- ソフトウェアで初期化（フォーマット）する
- プリインストールされているリカバリープログラムを使い、工場出荷状態に戻す

などの作業をすると思われませんが、これらのことをしても、ハードディスク内に記録されたデータのファイル管理情報が変更されるだけで、実際にデータが消された状態にはなりません。つまり、一見消去されたように見えますが、Windowsなどのオペレーティングシステムのもので、それらのデータを呼び出す処理ができなくなっただけです。そして、本来のデータは残っているという状態にあるのです。したがって、特殊なデータ回復のためのソフトウェアを利用すれば、これらのデータを読みとることが可能な場合があります。このため、悪意のある人により、このパソコンのハードディスク内の重要なデータが読みとられ、予期しない用途に利用されるおそれがあります。

パソコンの廃棄・譲渡等を行う際に、ハードディスク上の重要なデータが流出するというトラブルを回避するためには、ハードディスクに記録された全データを、お客様の責任において消去することが非常に重要となります。消去するためには、ハードディスク上のデータを金槌や強磁気により物理的・磁氣的に破壊して読めなくします。または、専用ソフトウェアあるいはサービス（共に有償）をご利用になられることを推奨します。

## 付録 F：機能と仕様

モデル名：IdeaPad Y560

マシンタイプ 20038/0646

**メモ**：以下の仕様には、技術的に不正確な箇所やタイプミスが含まれていることがあります。Lenovo は、いつでも予告なく仕様を改善または変更する権利を有します。

### 形状

寸法	約 385mm x 255mm x 20~33mm (6 セルバッテリーパック付き)
重量	約 2.7kg/2.6kg

### システム

CPU	Intel Dual Core プロセッサ
メモリ	DDR3 SO-DIMM
LCD	15.6" HD LCD
HDD	2.5" SATA 5400rpm/7200rpm
キーボード	6 列 Lenovo キーボード
一体型カメラ	13 万画素
バッテリー	57Wh リチウムイオン電池 6 個
AC アダプタ	65W/90W/120W



## I/O ポート

USB	USB 2.0 × 3 ポート eSATA/USB コンボポート
通信	RJ-45 ポート TV-in ジャック (一部のモデルのみ)
オーディオ	ヘッドホン / マイク入力端子
ビデオ	CRT ポート / HDMI ポート
ExpressCard スロット	34 ExpressCard スロット x1
メディアカードス ロット	6 in 1 スロット × 1 (SD/SD-pro/MMC/MS/MS-pro/XD)
Mini PCI ExpressCard スロット (一部のモデ ルのみ)	Wi-Fi/WiMax スロット × 1 WWAN スロット × 1 (SSD スロットと共有) TV カードスロット × 1
SIM カードスロット (一部のモデルのみ)	無線 WAN SIM カードスロット × 1
Kensington スロット	あり

## ■ ■ 商標

---

以下は、Lenovo の日本およびその他の国における商標または登録商標です。

Lenovo

IdeaPad

VeriFace

OneKey

Microsoft および Windows は、Microsoft Corporation の米国およびその他の国における商標です。

他の会社名、製品名およびサービス名等はそれぞれ各社の商標です。

# 索引

## A

AC アダプタ	
使用 .....	15

## B

Bluetooth	
使用環境 .....	111
接続 .....	33
相互運用性 .....	110

## F

FCC の宣言 .....	117
---------------	-----

## L

Lenovo 保証規定 .....	90
-------------------	----

## O

OneKey Rescue System ボタン .....	44
--------------------------------	----

## V

VeriFace .....	30
----------------	----

## W

Web	
ヘルプ .....	72

## お

お客様での取替え可能 (CRU) .....	103
------------------------	-----

## か

カード読み取り .....	31
カスタマーサポートセンター .....	72
カメラ .....	2, 23

## き

キーボード	
クリーニング .....	88
使用 .....	21
問題 .....	53
記憶メディア	
扱い .....	80
休止モードの問題 .....	53

## く

クリーニング	
コンピュータカバー .....	87
コンピュータ キーボード .....	88
コンピュータ ディスプレイ ....	89

## こ

コンピュータの手入れ .....	76
------------------	----

## し

商標 .....	132
----------	-----

## す

数値キーパッド .....	21
---------------	----

## せ

セキュリティ .....	29
--------------	----

## た

タッチパッド .....	18
--------------	----

## ち

注意事項	
電子放射 .....	117

## て

電源ボタン ..... 2

## と

トラブルシューティング ..... 50

## は

ハードディスクドライブ  
問題 ..... 57

パスワード  
使用 ..... 30  
問題 ..... 52

バッテリー  
充電 ..... 15

## ふ

ファンクションキーの  
組み合わせ ..... 22

## へ

ヘルプ  
Web での ..... 72  
ヘルプとサービス ..... 71

## ほ

保証情報 ..... 99

## ま

マイク  
ビルトイン ..... 2

## む

無線 LAN  
使用環境 ..... 111  
相互運用性 ..... 110

## め

メンテナンス ..... 85

も

問題

キーボード .....	53
休止モード .....	53
コンピュータ画面 .....	55
サウンド .....	56
スタートアップ .....	57
スリープモード .....	53
ディスプレイ .....	50
ハードディスクドライブ .....	57
パスワード .....	52
バッテリー .....	56

よ

よくある質問 .....	47
--------------	----



New World. New Thinking.<sup>TM</sup>  
[www.lenovo.com](http://www.lenovo.com)

©Lenovo China 2010

**lenovo**



P/N: 147003073  
中国国内印刷