

Rinnai

取扱説明書

保証書付

ガスファンヒーター〔家庭用〕

| | |
|-------|---------------|
| 品名 | RC-N203E |
| 形式の呼び | RC-K2401E-1・2 |

| | |
|-------|---------------|
| 品名 | RC-N353E |
| 形式の呼び | RC-K4001E-1・2 |

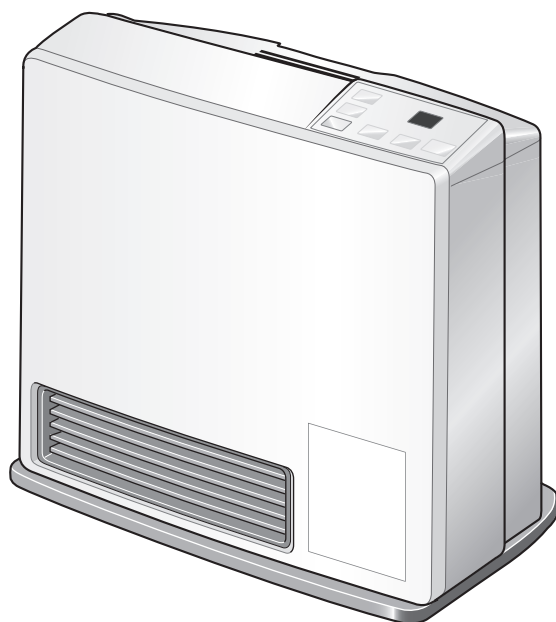

このたびは、ガスファンヒーターをお買い上げいただきまして、まことにありがとうございます。

よく読んで安全に正しくお使いください

- ご使用前にこの取扱説明書をよくお読みのうえ、安全に正しくお使いください。
- この取扱説明書の裏表紙が保証書になっています。内容をご確認のうえ、大切に保管してください。
- この機器は家庭用ですので業務用のような使い方をされますと著しく機器寿命が短くなります。
- この機器は国内専用です。海外では使用できません。
- 取扱説明書を紛失した場合は、お買い上げの販売店、またはもよりの当社の支社、支店、営業所、出張所にお問い合わせください。



換気必要

必ず換気する。
使用中は1時間に1～2回
(1～2分)程度換気扇を回すか、
窓を開けるなどして換気する。
換気をしないと一酸化炭素中毒を
起こし、死亡事故にいたるおそれ
があります。

ワンプッシュですばやくぽかぽか パワフルなのにセーフティ(安全)、エコ運転で快適暖房

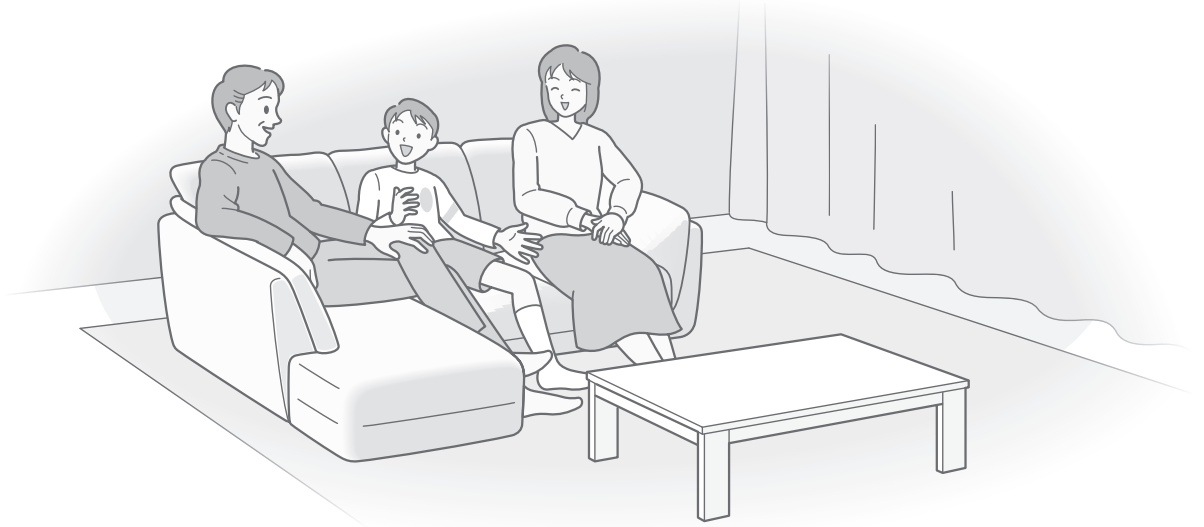

待たずにすぐ点火

- スイッチを押すと、すぐに温風が吹き出します。お好みの温度に設定しておくで、ガス量を自動的にコントロールして、快適な室温を保ちます。設定室温などは暖房を停止した後も記憶されます。

(くわしくは  19ページ)

快適さはそのままに、エコ運転

- 快適とは「暑くもなく寒くもない」こと。設定室温までお部屋が暖まると、自動的に設定室温を下げたり、燃焼を停止して暖めすぎを防ぎ、快適さを保ちます。

(くわしくは  26ページ)

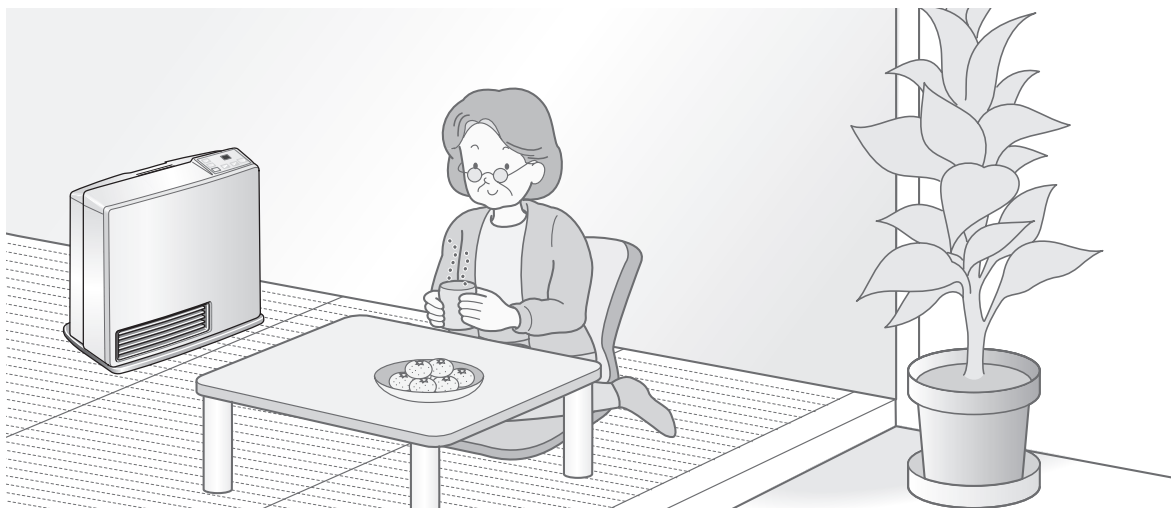
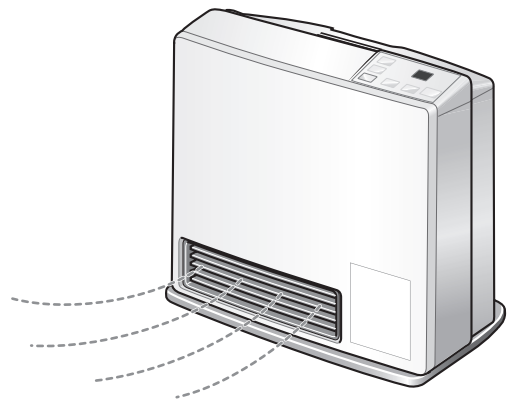

足もとからぽかぽか

- お部屋の空気を循環させながら暖房するので、足もとからお部屋全体を快適に暖めます。

おはよう、おやすみ タイマー運転

- 寒い朝でもお目覚めの頃にお部屋はぽかぽか。夜は暖かいお部屋でおやすみになれます。

(くわしくは  21~25ページ)

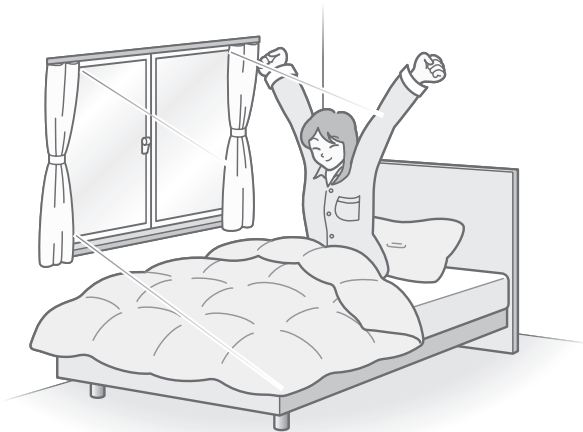

小さなお子さまのいたずらを防止する ロック機能

- 小さなお子さまのいたずらや誤操作を防ぐため、スイッチ操作をロックできます。

(くわしくは  27ページ)

※くわしい説明が記載されている参照先のページを  で示しています。

もくじ

安全なご利用のために

| | |
|--------------------|---|
| 安全を見守る安心機能 | 3 |
| 安全上のご注意(必ずお守りください) | 4 |
| 安全上のご注意(設置編) | 6 |
| 安全上のご注意(使用編) | 9 |

はじめに

| | |
|-----------------|----|
| 各部のなまえとはたらき | 13 |
| お使いになる前に(機器の接続) | 17 |

使いかた

| | |
|----------------------|----|
| 暖房のしかた | 19 |
| おはようタイマー運転を行う | 21 |
| おやすみタイマー運転を行う | 23 |
| おやすみとおはようタイマーを組み合わせる | 25 |
| エコ運転を行う | 26 |
| スイッチをロックする(ロック機能) | 27 |
| ブザー機能について | 28 |

長くご利用いただくために

| | |
|-------------------|-----|
| 日常の点検とお手入れ | 29 |
| お手入れのしかた | 31 |
| 長期間使用しない場合 | 34 |
| 故障かな?と思ったら | 35 |
| ブザーが鳴って、運転が停止した場合 | 37 |
| アフターサービス | 39 |
| 仕様 | 41 |
| 保証書 | 裏表紙 |

安全を見守る安心機能

1. 換気の時期をお知らせ

- 1時間連続して運転すると、換気サインの赤色点滅とブザーで、換気が必要なことをお知らせします。

※換気サインが赤く点滅したら、1~2分間程度、換気扇を回すか、窓を開けるなどして換気してください。
(くわしくは☞20ページ)

※不完全燃焼防止装置が作動したときにも換気サインは点滅します。
(くわしくは☞37、38ページ)

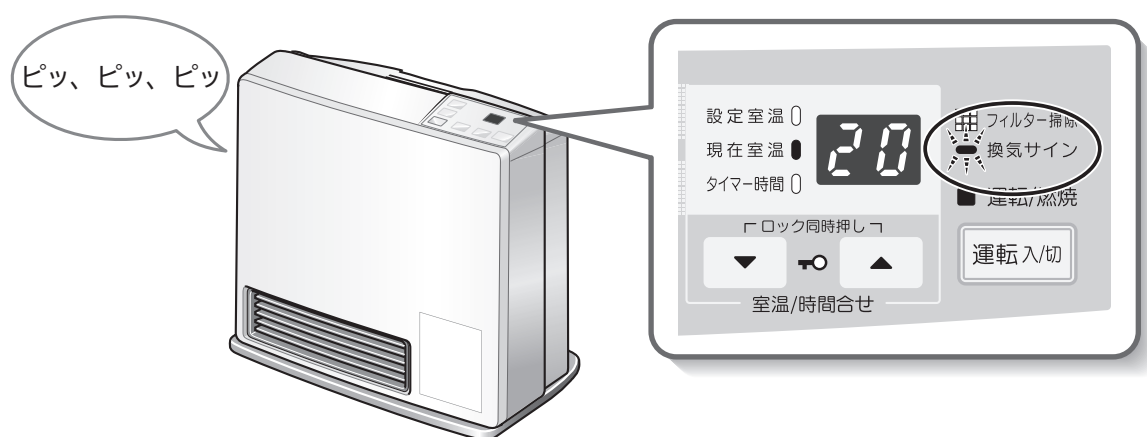

2. エアフィルターのお掃除時期をお知らせ

- エアフィルターにほこりが詰まると、フィルター掃除サインの赤色点滅とブザーで、お掃除が必要なことをお知らせします。

(くわしくは☞20、32ページ)



3. 8時間自動消火機能

- 消し忘れを防ぐため、運転開始後8時間で自動的に消火します。

(くわしくは☞20ページ)



4. もしものときは、安全装置が作動



- 万一の事故を未然に防ぎます。

(くわしくは☞37、38ページ)











安全上のご注意(必ずお守りください)

■製品を正しくお使いいただくためや、お客さまや他の人への危害、財産への損害を未然に防止するため、必ずお守りいただくことを次のように説明しています。

■以下に示す表示と意味をよく理解してから本文をお読みください。

| | |
|---|--|
|  危険 | この表示を無視して誤った取扱いをすると、人が死亡、重傷を負う危険、または火災の危険が差し迫って生じることが想定される内容を示しています。 |
|  警告 | この表示を無視して誤った取扱いをすると、人が死亡、重傷を負う可能性、または火災の可能性が想定される内容を示しています。 |
|  注意 | この表示を無視して誤った取扱いをすると、人が傷害を負う可能性や物的損害のみの発生が想定される内容を示しています。 |

■絵表示には次のような意味があります。

| | | | | |
|---|--|--|--|---|
|  この絵表示は、 してはいけない 「禁止」内容です。 |  火気禁止 |  分解禁止 |  水ぬれ禁止 |  ぬれ手禁止 |
|  この絵表示は、 気をつけていただきたい 「注意喚起」内容です。 |  高温注意 |  回転物注意 | | |
|  この絵表示は、 必ず実行していただきたい 「強制」内容です。 |  換気必要 |  電源プラグをコンセントから抜け | | |

安全上のご注意(必ずお守りください)



危険

この表示を無視して誤った取扱いをすると、人が死亡、重傷を負う危険、または火災の危険が差し迫って生じることが想定される内容を示しています。

ガス漏れ時使用厳禁



■ガス漏れに気づいたら、すぐに使用を中止する

- ① ガス栓とメーターのガス栓を閉じる。
つまみのないガス栓の場合は、ガス栓からガスコードを外す。

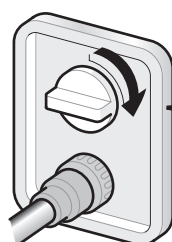

お部屋のガス栓〈例〉

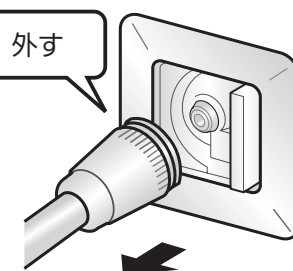

- ② 窓や戸を開けガスを外へ出す。



- ③ 外に出て、もよりのガス事業者(供給業者)に連絡する。



ガス漏れ時は以下の行為厳禁



火気禁止

- 絶対に火をつけない
- 電気器具のスイッチの入/切をしない
- 電源プラグの抜き差しをしない
- 周辺の電話を使用しない

炎や火花で引火し、爆発事故を起こすことがあります。

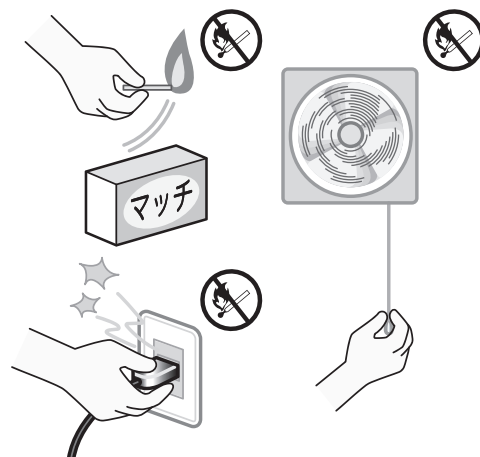

安全上のご注意(設置編)



警告

この表示を無視して誤った取扱いをすると、人が死亡、重傷を負う可能性、または火災の可能性が想定される内容を示しています。

使用ガスおよび使用電源の確認



■機器本体銘板に記載してあるガス種(ガスグループ)および電源(電圧・周波数)以外のガスおよび電源では使用しない

- 記載のガスおよび電源と使用ガスおよび使用電源が一致していない場合、不完全燃焼により、一酸化炭素中毒になったり、爆発着火や機器故障の原因になりますので使用しないでください。
- 転居された場合も、供給ガスの種類および電源の種類を必ず確認してください。
- わからない場合はお買い上げの販売店、またはもよりの当社の支社、支店、営業所、出張所に連絡してください。

銘板(12A・13Aの場合)〈例〉

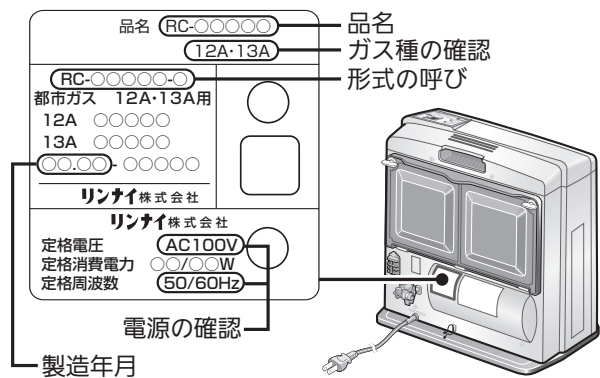

改造・分解禁止



分解禁止

■お客さまご自身では工具を使用して絶対に分解したり修理・改造は行わない

- 一酸化炭素中毒や火災および機器故障の原因になります。
- 修理・改造・分解は高度な専門知識が必要です。

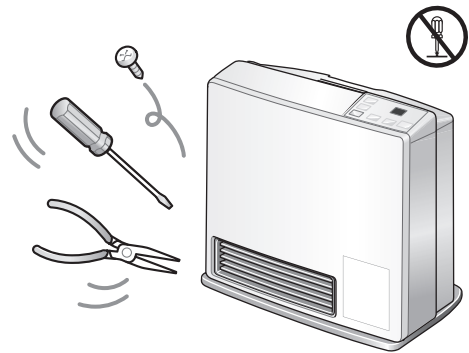

周囲の防火措置



■家具や壁・棚など可燃性の部分との距離を十分に離す

- 火災や機器過熱によるやけどの原因になります。
- 機器の周囲が囲われていると、正しい部屋の温度が検知できないことがあります。
- 機器の後方が壁に近いと、安全装置がはたらいて運転が停止することがあります。

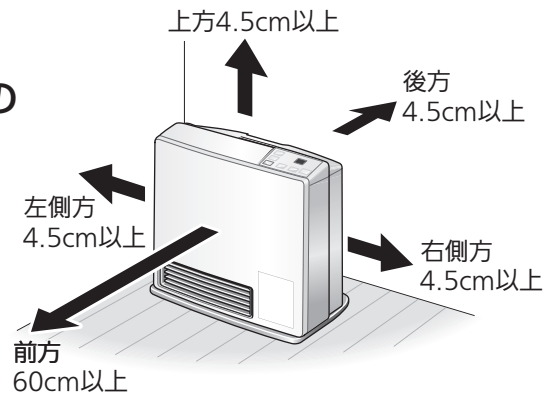

安全上のご注意(設置編)



警告

この表示を無視して誤った取扱いをすると、人が死亡、重傷を負う可能性、または火災の可能性が想定される内容を示しています。

ガス接続



■ガス接続は別売のガスコード(小口径迅速継手付)を使用する

接続の際にはガスコードおよび機器の接続口に傷やごみなどの異物がないことを確認し、確実に接続してください。

確実に接続されていないとガス漏れが生じ、爆発や火災の原因になります。

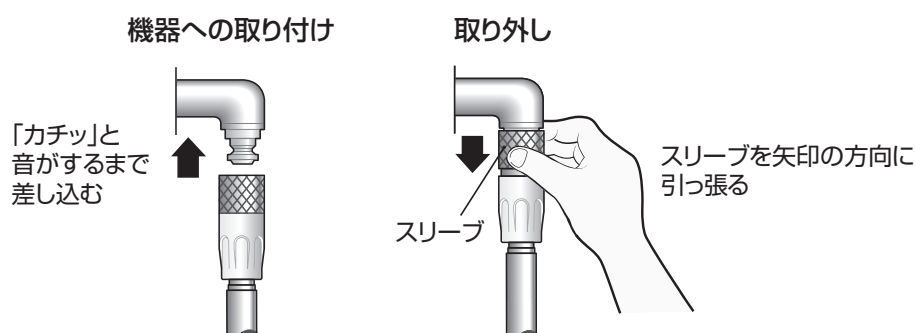

以下のガス接続厳禁



■スリムプラグ・機器用ソケット・ゴム管・クチゴム付きガスホースを使用しない

ガス漏れが生じ、爆発や火災の原因になります。

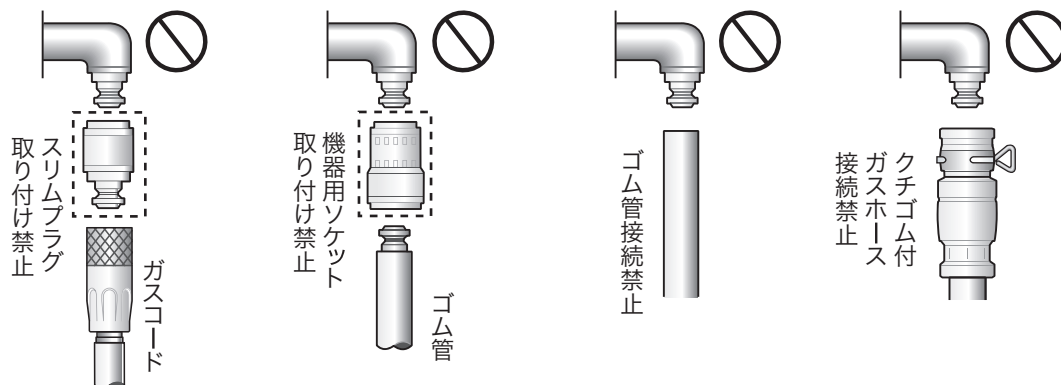

■ガスコードの上に物をのせたり、踏まれるまたは挟まれる状況で使用しない

ガスコードが破損し、ガス漏れが生じ、火災の原因になります。

■ガスコードを継ぎ足したり、天井などを通さない

接続部からガス漏れが生じ、火災の原因になります。

注意

この表示を無視して誤った取扱いをすると、人が傷害を負う可能性や物的損害のみの発生が想定される内容を示しています。

設置場所**■段差のある床面に設置しない**

温風の当たる部分に変色したりヒビ割れすることがあります。

■電気カーペット・温水マットの上には設置しない

- 機器の重みで電気カーペット・温水マットが故障することがあります。
- 電気カーペット・温水マットの熱で機器が正しい制御をしなくなることがあります。

■温風吹出し口の前にギャラリ(格子)を取り付けない

温度調節が正しく行われず、火災の原因になります。

■ドアの近くに置かない

機器の転倒や、やけどなどのおそれがあります。

■特殊な場所に設置しない

乾燥室・温室・動植物の飼育室など、特殊な場所では絶対に使用しないでください。植物が枯れたり動物が死亡するおそれがあります。

■スプレーや化学薬品を使用する場所、綿ぼこりの多い場所(理・美容院や、メッキ・塗装工場など)、小麦粉の多い場所(製麺所など)では使用しない

フロンガスや塩素系溶剤は、腐食性ガスの発生により金属がさびたり、刺激臭や異臭がする原因になります。また、健康を害したり、機器故障の原因になります。

■機械油や天ぷら油など油成分が浮遊している場所に置かない

機器の樹脂部がヒビ割れしたり、破損することがあります。

**■水のかかる場所に設置しない**

浴室など高温・多湿の場所や水のかかるおそれのある場所には設置しないでください。漏電して感電・火災の原因になります。また、機器故障の原因になります。

水ぬれ禁止

■機器の上に花びんや金魚ばちなどを置かない

漏電して感電・火災の原因になります。また、機器故障の原因になります。

**■水平なところに設置する**

機器が傾くと、転倒したり温風の方向が変わり、温風の当たる部分に変色したりヒビ割れすることがあります。

■毛足の長いじゅうたんやクッションフロアの上に置く場合は、機器の重みで沈んでも、じゅうたんの毛やクッションフロアに直接温風が当たらないように、機器の下に板などを敷いて使用する

じゅうたんやクッションフロアの上にじかに置くと、温風の熱で変色することがあります。また、機器の重みでじゅうたんやクッションフロアにキズがつくことがあります。

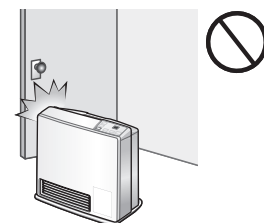
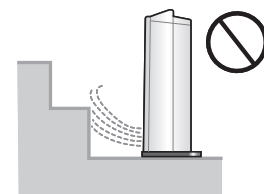
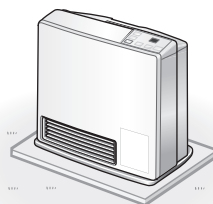

安全上のご注意(使用編)



警告

この表示を無視して誤った取扱いをすると、人が死亡、重傷を負う可能性、または火災の可能性が想定される内容を示しています。

1時間に1~2回換気する



換気必要

■必ず換気する。使用中は1時間に1~2回(1~2分)程度換気扇を回すか、窓を開けるなどして換気する

- 換気をしないと、一酸化炭素中毒を起こし、死亡事故にいたるおそれがあります。
- 換気は2ヵ所以上の(風の出入りのある)開口部を設けると効率よくできます。換気扇を使用する場合でも換気扇から離れた位置の窓を開けないと十分な換気ができない場合があります。



■換気できない場所では使用しない

窓が凍結する場所や地下室など、換気ができない場所では使用しない。一酸化炭素中毒を起こし、死亡事故にいたるおそれがあります。

温風をじかに当てない



■低温やけどに注意する

温風の直接当たる場所では就寝しないでください。低温風でも連続的に当たると低温やけどの原因になります。

(特に乳幼児、小さなお子さま、お年寄り、病人など、自分の意思で身体を動かさない方、疲労が激しいとき、お酒や睡眠薬を飲まれた方、皮膚や皮膚感覚の弱い方などがお使いのときは、周りの方が注意してください。)

■温風をじかに長時間、体に当てない

体調悪化や健康障害の原因になります。

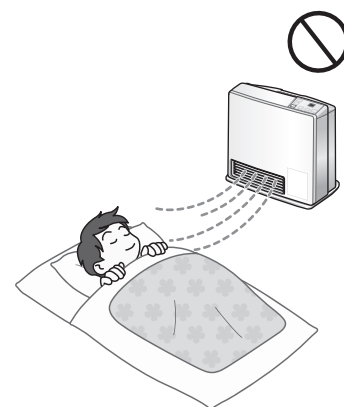

異常時の処置



■異常時は使用を中止して、ガス栓を閉じる

- ① 点火しない場合や使用中に異常な燃焼・異常な臭気・異常音・異常な温度を感じた場合、または使用途中で消火する場合は、ただちに使用を中止しガス栓を閉じる。(つまみのないガス栓の場合は、ガス栓からガスコードを外してください。)
- ② 異常を感じたときは「故障かな?と思ったら」、「ブザーが鳴って、運転が停止した場合」に従う。(くわしくはP35~38ページ)
- ③ 上記の処置をしても直らない場合は、使用を中止してお買い上げの販売店、またはもよりの当社の支社、支店、営業所、出張所に連絡する。

お部屋のガス栓<例>

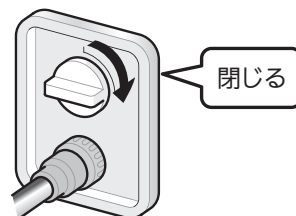

■地震、火災などの緊急の場合は、ただちに使用を中止し、ガス栓とメーターのガス栓を閉じる

(つまみのないガス栓の場合は、ガス栓からガスコードを外してください。)

火災予防、スプレー缶厳禁



■機器の近くには、燃えやすいものを置かない

機器の上や周囲には燃えやすいものを置かないでください。また、可燃物(家具、カーテン、洗濯物など)を近づけないでください。

火災の原因になります。

■使用中は外出、就寝しない

火災など予期せぬ事故の原因になります。(おはよう/おやすみタイマー運転の場合は除く。)

■機器の近くでは、引火のおそれのあるものを使用しない

スプレー・ガソリン・ベンジンなどを置いたり、使用しないでください。引火して火災のおそれがあります。

■温風吹出し口・エアフィルターをふさがない、また紙・布・異物などを入れない

異常燃焼し、一酸化炭素中毒や火災および機器故障の原因になります。

■スプレー缶を機器の前に置かない

機器の周辺や上、温風吹出し口の前方でスプレー缶(殺虫剤・ヘアスプレー・カセットコンロ用ボンベなど)を使用したり、置いたりしないでください。熱で缶内の圧力が上がり、スプレー缶が爆発するおそれがあります。



電源コード・プラグについて



■切断して延長しない

機器の設置は電源コードがコンセントに届く範囲内としてください。感電や火災などの原因になります。

■無理な力を加えたり、重いものをのせたりしない、またたばねたまま使用しない

感電や火災などの原因になります。

■いたんだ電源コードや電源プラグ、差し込みがゆるいコンセントは使用しない

感電・発熱による火災の原因になります。



ぬれ手禁止

■コンセントや配線器具の定格を超える使い方や、交流(AC)100V以外で使わない

たこ足配線などで指定された定格を超えると、発熱による火災の原因になります。

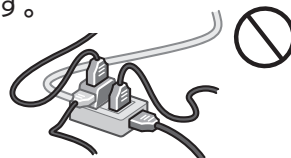

■ぬれた手で抜き差ししない

感電やけがの原因になります。



■電源プラグのほこりなどは定期的にとる

電源プラグを抜き、乾いた布でふいてください。電源プラグにほこりがたまると、湿気などで絶縁不良となり、火災の原因になります。

■電源プラグは根元までしっかりコンセントに差し込む

差し込みが不完全な場合、感電・発熱による火災の原因になります。

安全上のご注意(使用編)

⚠️ 注意

この表示を無視して誤った取扱いをすると、人が傷害を負う可能性や物的損害のみの発生が想定される内容を示しています。

ガス事故防止



■ ガス栓を閉じる

外出や、長時間使用しないときは、ガス栓を必ず閉じてください。(つまみのないガス栓の場合は、ガス栓からガスコードを外してください。)

■ 点火・消火の確認をする

使用時の点火、使用後の消火を確認してください。

お部屋のガス栓 〈例〉

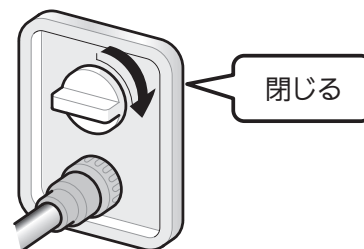

電源コード・プラグについて



■ 電源プラグを抜いて停止しない

機器の過熱の原因になります。

■ 電源コードを持って引き抜かない

電源プラグを抜くときは、電源コードを持たずに、電源プラグを持って抜いてください。

電源コードを引っ張ると、電源コードが破損し、感電・ショート・火災や機器故障の原因になります。



電源プラグをコンセントから抜け

■ 点検やお手入れの際は必ず電源プラグを抜く

感電やけがをすることがあります。

火災予防



■ 運転したまま持ち運びしない

ガスコードが折れて異常燃焼の原因になったり、ガスコードの接続が不完全になり、ガス漏れの原因になります。

また、やけどなどの原因にもなります。

■ 火のついたタバコ・線香などを近づけない

引火して火災の原因になるおそれがあります。

■ 棚の下など、落下物のおそれのあるところでは使用しない

落下物によっては、火災のおそれや機器故障の原因になります。

■ 暖房以外の用途(衣類の乾燥など)には使用しない

衣類・毛布・シーツなどを機器の上に置いたり、掛けたりしないでください。

火災や思わぬ事故の原因になります。

また、機器の変形や故障の原因にもなります。

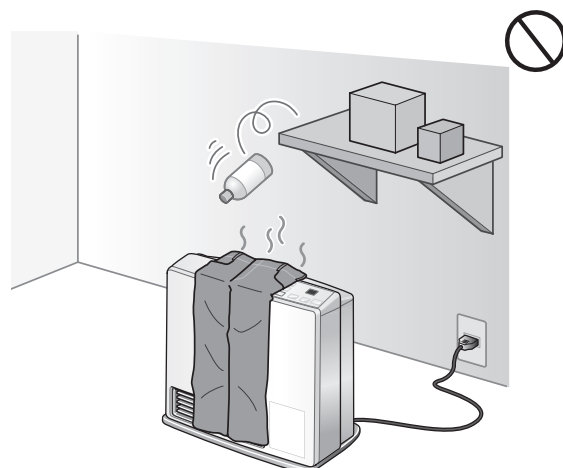

ご使用について



■機器の上に腰かけたり、のったりしない

- けがや、やけどの原因になります。
- 機器の変形によるガス漏れ、不完全燃焼など機器故障のおそれがあります。

■くんじょうタイプ(発煙型)の殺虫剤、防虫剤を使う場合は運転しない

機器内部に薬剤成分が蓄積し、その後温風吹出し口から放出されて、健康に良くないことがあります。

■殺虫剤、防虫剤を機器にかけない

機器の樹脂部が変色したり、ヒビ割れすることがあります。

■温風吹出し口の前や周囲にものを置いたり、機器背面(エアフィルター部)をふさがない

- 機器が過熱し、やけどや機器故障の原因になります。
- 床やじゅうたんなどの変色やヒビ割れ、プラスチック製品の場合は変形・変色のおそれがあります。

■エアフィルターを外して運転しない

機器内部へのほこり詰まりによる機器故障の原因になります。

■温風吹出し口に指や鉛筆などを入れない

対流ファンが回転しているため、けがや、やけどや機器故障の原因になります。
特に小さなお子さまのいるご家庭ではご注意ください。

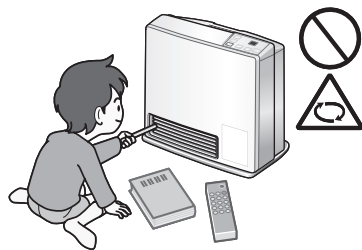

回転物注意



高温注意

■使用中および使用直後は、操作部、取っ手以外は手を触れない

操作部、取っ手以外は高温になっていますので、手を触れるとやけどのおそれがあります。
特に温風吹出し口付近、エアフィルター部などの高温部には触れないでください。

■停電したとき、誤って電源プラグを抜いて機器が停止したときは、機器背面(エアフィルター部や取っ手部分)に手を触れない

高温になっていますので、手を触れるとやけどのおそれがあります。



■小さなお子さまが遊んだり、いたずらしないように注意する

思わぬ事故につながるおそれがあります。

お願い

- 壁に掛けたり、机や台にのせて使用しないでください。落下や転倒により、けがの原因になります。
- 強い風の吹き込むところでは使用しないでください。炎が風で消えることがあります。
- 雷が発生しはじめたら、すみやかに運転を停止して、電源プラグをコンセントから抜いてください。雷による一時的な過電流で電子部品を損傷することがあります。
- 十分に換気して、結露に注意してください。
- 機器の近くでヘアスプレーや制汗スプレーなどシリコンの入ったスプレー缶を使わないでください。機器内部や温風吹出し口にシリコンの白い粉が付着したり、吹出したりすることがあります。
- お部屋の空気が汚れているところでは使用しないでください。ほこりやタバコの煙などにより、じゅうたんなど温風の当たる部分に変色する(汚れる)ことがあります。
- この機器は海拔1000mまで使用できます。海拔1000m以上で使用すると、点火不良などの原因になります。

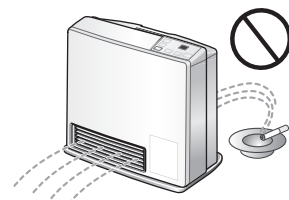

各部のなまえとはたらき

正面

操作部

- ここでガスファンヒーターを操作します。

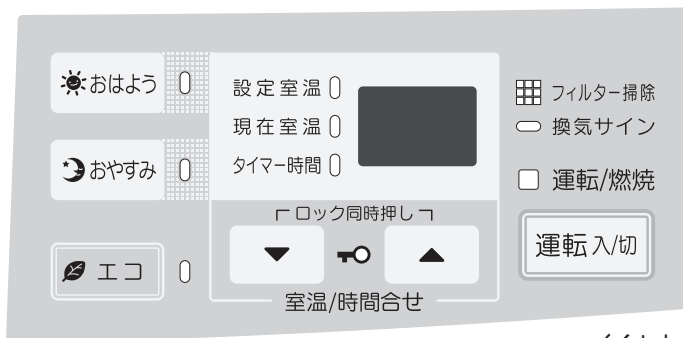

(くわしくは 15、16ページ)

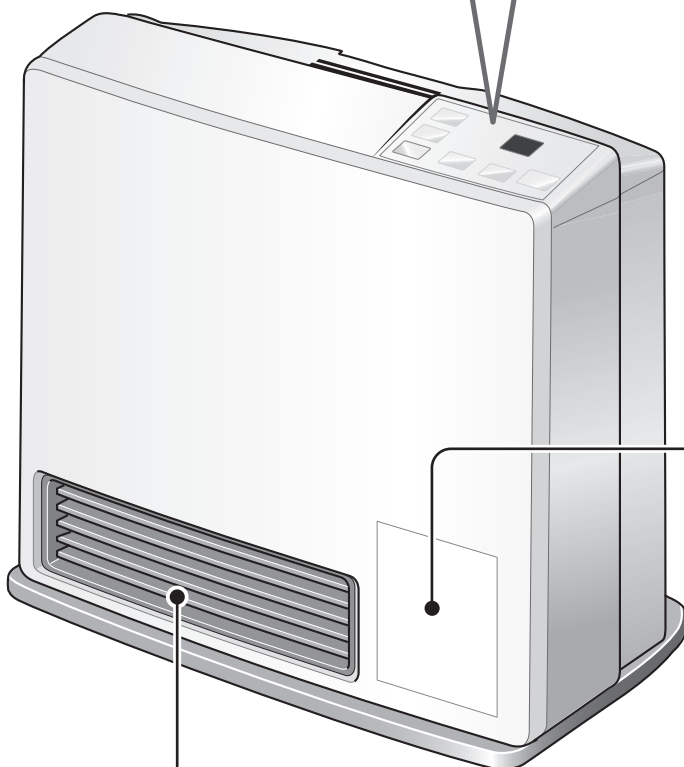

温風吹出し口

- 温風が出てきます。

ご注意ラベル

- 使用上の注意事項を記載しています。お使いになる前に、必ずお読みください。

背面

取っ手

- 移動するときはここを持ってください。

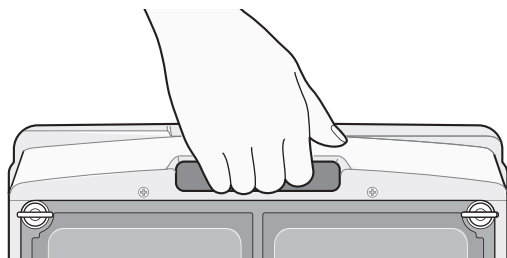

クリップ

- エアフィルターを固定します。
(くわしくは 33ページ)

感温部

- お部屋の温度を検知します。

ガス接続口

- ガスコードを接続します。
(くわしくは 17、18ページ)

電源プラグ・コード

- AC100V
50/60Hz用です。

エアフィルター

- 空気中のほこりが機器内に入るのを防ぎます。
(くわしくは 32、33ページ)

銘板

- ガスや電源の種類などを記載しています。
(くわしくは 6ページ)

ご注意・操作方法ラベル

- 使用上の注意事項と操作方法を記載しています。お使いになる前に、必ずお読みください。

ガス接続ご注意ラベル

- ガス接続時の注意事項を記載しています。お使いになる前に、必ずお読みください。

コードホルダー

- 機器を使わないときや移動するときは、電源コードをたばね、コードホルダーにはさんでおきます。

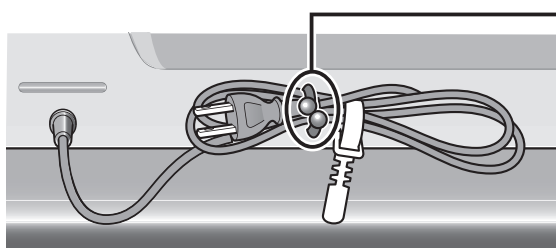

コードホルダーを広げ、たばねた電源コードをはさみ、先端をひねって固定してください。

各部のなまえとはたらき

操作部

表示部

操作や設定に応じて、設定室温や現在室温、おはようタイマー運転の設定時間、おやすみタイマー運転の設定時間が表示されます。

●設定室温

| 表示 | 内容 |
|----|---------|
| L | 約10℃ |
| 16 | 16℃ |
| ∩ | ∩ |
| 26 | 26℃ |
| H | 連続して強燃焼 |

●現在室温

| 表示 | 内容 |
|----|-------|
| L | 0℃以下 |
| 1 | 1℃ |
| ∩ | ∩ |
| 30 | 30℃ |
| H | 31℃以上 |

●おはようタイマー運転の設定時間

| 表示 | 内容 |
|-----|-------|
| 0.5 | 0.5時間 |
| ∩ | ∩ |
| 24 | 24時間 |

●おやすみタイマー運転の設定時間

| 表示 | 内容 |
|----|-----|
| 15 | 15分 |
| 30 | 30分 |
| 45 | 45分 |
| 60 | 60分 |

●異常時には安全装置の作動内容を表示します。(くわしくは 37、38ページ)

設定室温ランプ 現在室温ランプ タイマー時間ランプ

表示部の内容をお知らせします。

おはようスイッチ・ランプ

おはようタイマー運転をセット/解除するときに使います。

- 設定時間の選択時はランプが緑色に点滅し、セット完了時に点灯に変わります。

(くわしくは 21、22、25ページ)

おやすみスイッチ・ランプ

おやすみタイマー運転をセット/解除するときに使います。

- 設定時間の選択時はランプが緑色に点滅し、セット完了時に点灯に変わります。

(くわしくは 23～25ページ)

エコスイッチ・ランプ

エコ運転をセット/解除するときに使います。

- エコ運転をセットすると、ランプが緑色に点灯します。

(くわしくは 26ページ)

お知らせ

■ 記憶機能があります

設定室温やエコ運転の選択、おはようタイマー運転の設定時間およびおやすみタイマー運転の設定時間は、停電が起きたときや、電源プラグを抜いた場合でも記憶されます。

フィルター掃除サイン

エアフィルターのほこり詰まりをお知らせします。

- このランプが赤く点滅したら、エアフィルターのお手入れをしてください。

(くわしくは
P20、32ページ)

換気サイン

お部屋の換気が必要なことをお知らせします。

- このランプが赤く点滅したら、換気扇を回すか、窓を開けるなどして、換気してください。

(くわしくはP20ページ)

運転/燃焼ランプ

ランプの見かた

(緑色点灯)

- ー運転中
- ーおはようタイマー運転の予約中
- ーエコ運転の燃焼待機中

(赤色点灯)

- ー燃焼中

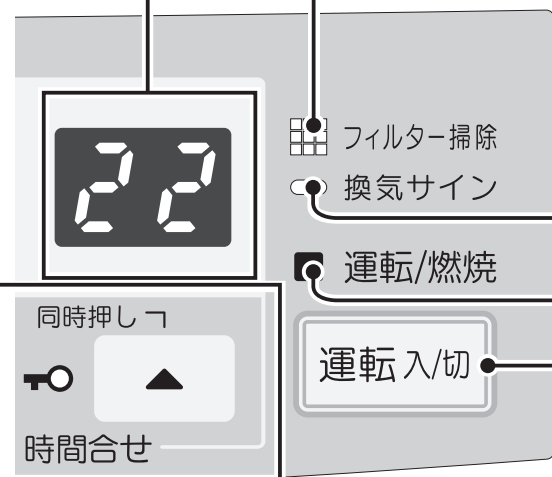

室温/時間合せスイッチ

設定室温やおはようタイマー運転、おやすみタイマー運転の設定時間を調節するときに使います。

- 左のスイッチを押すと室温や時間が1つ下がり、右のスイッチを押すと1つ上がります。

ロックスイッチ・ランプ

いたずらや誤操作を防ぐために、操作をロックするときに使います。

2つのスイッチを同時に押すと、ロックのセット/解除ができます。

- ロックをセットすると、ランプが緑色に点灯します。

(くわしくはP27ページ)

運転スイッチ

運転を開始/停止します。タイマー運転を解除するときにも使います。

お使いになる前に(機器の接続)

機器の接続

■用意するもの

- ガスコード(別売)

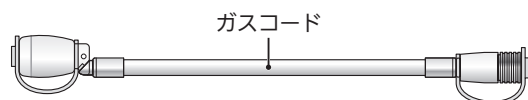

お願い

- 必ず別売のガスコードを使用してください。
- 折れたり、ねじれたりしないように、お部屋に合った長さのガスコードをご用意ください。
- お買い上げ時の箱などの梱包材は捨てずに大切に保管してください。

1 電源を接続する



電源プラグをコンセントに確実に差し込みます。

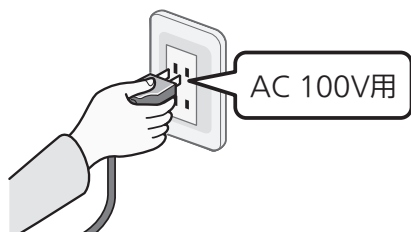

2 ガスコードを機器に接続する



ガスコードの細い方の先端をガス接続口に「カチッ」と音がするまで差し込みます

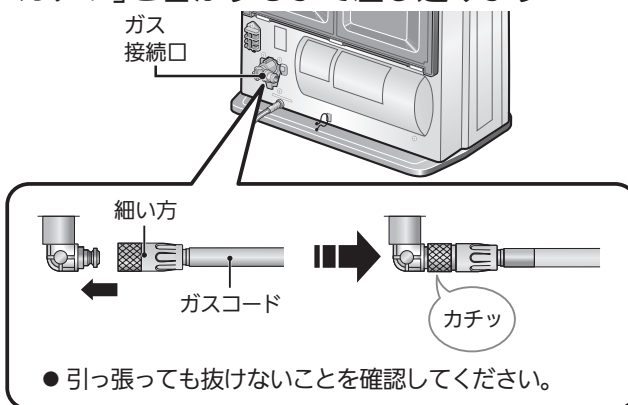

お願い

- ガスコードや機器のガス接続口に、ごみなどの異物がないことを確認してから接続してください。
- ガス接続口についているキャップをなくさないように大切に保管してください。機器を輸送・保管するときに、ごみの混入を防ぐために使います。

取り外すときは

- スリーブを矢印の方向に引っ張ります。

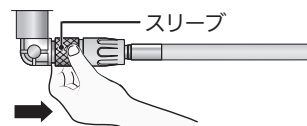

正しい接続

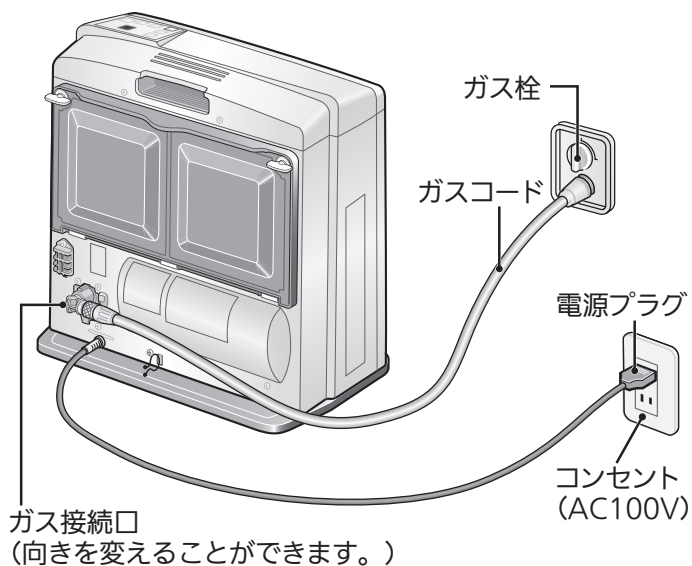

⚠️ 注意

■電源コードについて

- 温風吹出し口の前や機器の下を通さないでください。

■ガスコードについて

- LPガス用機器にはLPガス用を、12A・13A用機器には12A・13A用のガスコードを使用してください。
- 決められた長さ以下のガスコードを使用してください。(くわしくはP41・42ページ)
- ヒビ割れたりして古くなったガスコードは、必ず取り替えてください。
- 温度の高いところにガスコードが触れたり、上にもものをのせないでください。
- ガス接続口はていねいに清潔に取り扱ってください。

ガス接続口に傷がついたり、異物が付着すると、ガス漏れの原因となります。使用しないときは、ガス接続口にキャップをつけておいてください。

お使いになる前に(機器の接続)

③ ガスコードを ガス栓に接続する

ガスコードの太い方の先端をお部屋のガス栓に「カチッ」と音がするまで差し込みます。

お部屋のガス栓〈例〉

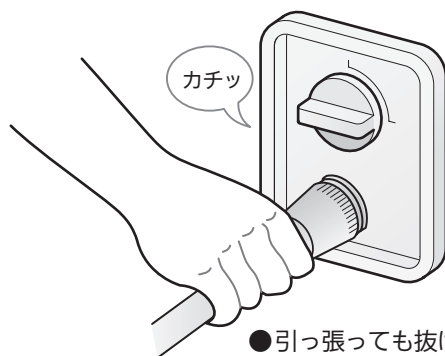
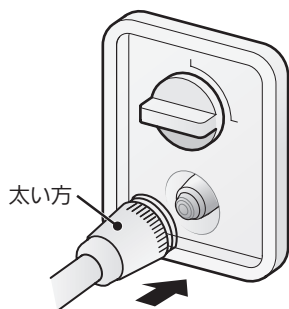

- 引っ張っても抜けないことを確認してください。

④ ガス栓を全開にする

お部屋のガス栓を全開にしてください。

お部屋のガス栓〈例〉

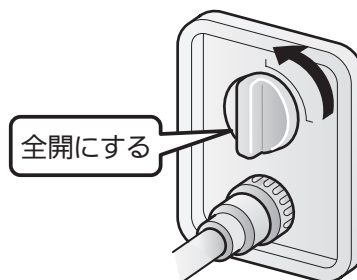

暖房のしかた

■ガスファンヒーターの基本操作です。



■ここを使って操作します

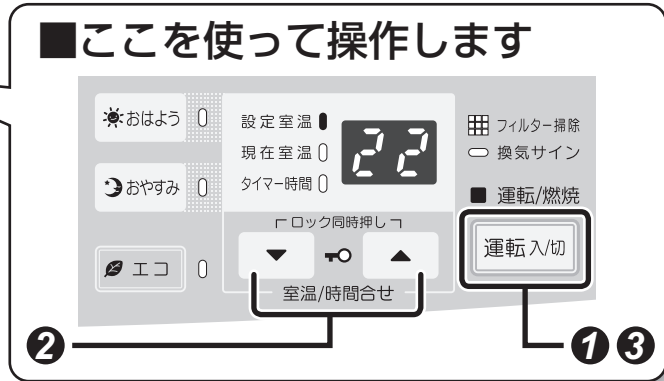

1 運転スイッチを押す (ピッと音がするまで押す)

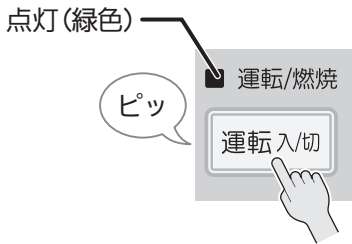

現在室温が表示され、運転を開始します。



温風吹出し口から風が出てきます。

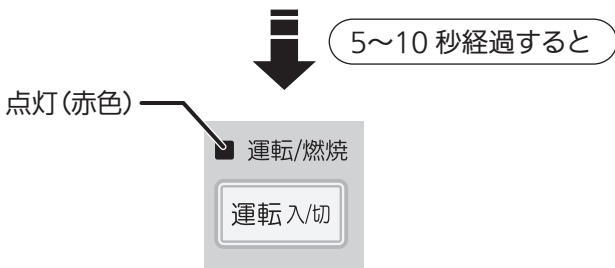

》》設定室温を変えたいときは

2 室温/時間合せスイッチを押して変更する

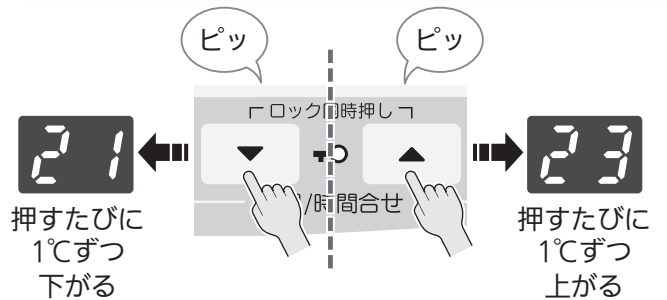

■設定できる室温



お知らせ

- 初めてお使いのときは22℃に設定されています。
- 運転中に室温/時間合せスイッチを1回押すと、現在室温表示から設定室温表示に切り換わり、約10秒後に再び現在室温表示に戻ります。
- お部屋の構造、設置場所、室外温度によっては、設定した室温にならない場合があります。また、弱燃焼になってもお部屋の温度が上がっていくことがありますので、このような場合にはエコ運転をお使いください。(くわしくはP26ページ)

お知らせ

- 初めてお使いになるときやしばらく使わなかったとき、ガスコードを脱着したときは、ガスコード内に空気が入ることがあるため、運転開始時にいったん着火してから火が消えることがあります。このようなときには、自動的に1回だけ再点火動作を行いますので、点火に時間がかかることがあります。
- 「現在室温」は感温部の温度を表示しているため、お部屋全体の温度と多少異なる場合があります。目やすとしてください。特に消火後しばらくして再運転した場合、点火後3～4分間は「現在室温」が高めに表示されることがあります。

お願い

■フィルター掃除サインが点滅したら

エアフィルターにほこりが詰まると、フィルター掃除サインの赤色点滅とブザーで、掃除が必要なことをお知らせします。運転を止め、「お手入れのしかた」(くわしくはP32、33ページ)に従ってエアフィルターを掃除してください。

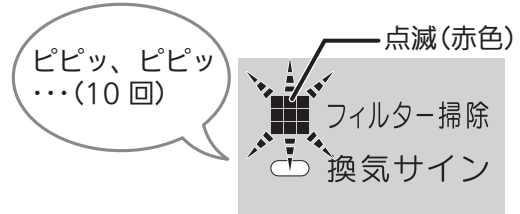

》》》 運転を止めたいときは

③ 運転スイッチを押す



運転を停止します。

お知らせ

■1時間ごとに換気サインが点滅します

1時間連続して運転すると、換気サインの赤色点滅とブザーで、換気が必要なことをお知らせします。

1～2分間程度、換気扇を回すか、窓を開けるなどして換気してください。

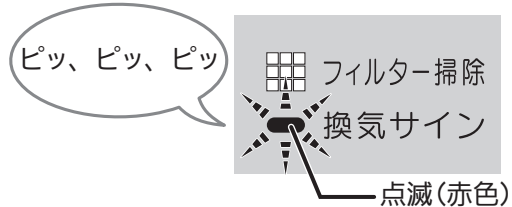

換気サインの赤色点滅は、1分間経過すると自動的に消灯します。

おやすみタイマー運転中は、換気サインが赤色点滅しますが、ブザーは鳴りません。

■8時間で自動消火します

消し忘れを防ぐため、運転開始後8時間で自動的に消火します。

(くわしくはP37、38ページ)



- タイマー運転中はタイマー運転が優先されるため、8時間を超えて消火する場合があります。

お願い

- 消火後数分間は、機器内部を冷やすため、温風吹出し口から風が出ます。この間は電源プラグを抜かないでください。機器が過熱して、やけどのおそれがあります。
- 消火後、運転/燃焼ランプが消灯したことを必ず確認してください。

おはようタイマー運転を行う

ご希望の設定時間(何時間後)が経過すると運転を開始し、1時間後に自動的に停止する機能です。

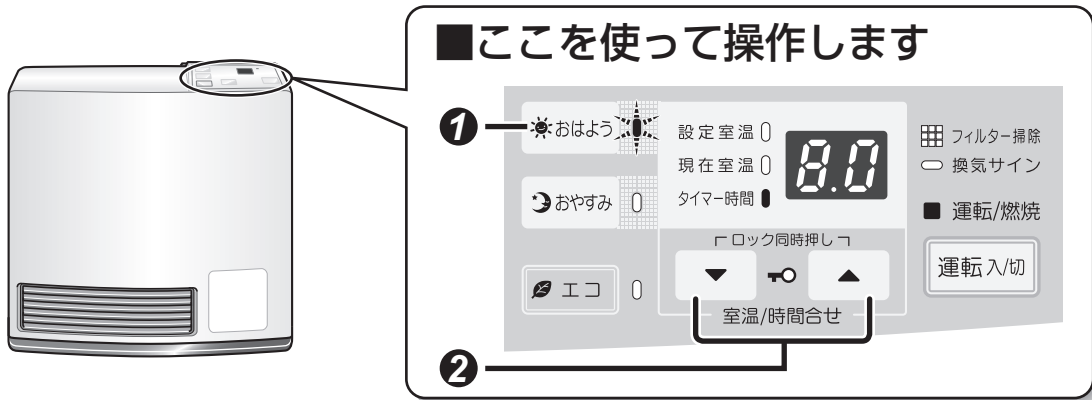

■準備

- お部屋のガス栓を全開にする
- 設定室温を合せる(☞19ページ)
- おやすみ前(おはようタイマー運転をセットするとき)の時刻から翌朝に運転を開始する時刻までの時間を、あらかじめ計算しておきます。

〈例えば〉

現在の時刻 [夜] 午後10:00

この間は8時間
なのでタイマーは
8.0 に設定します。

翌朝の運転開始時刻 [朝] 午前6:00

1 おはようスイッチを押す (ピッと音がするまで押す)

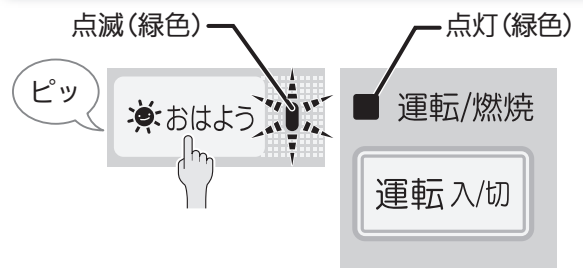

初めてお使いのときは、表示部に「8.0」が表示されます。



お知らせ

- 2回目以降は、前回設定した時間が表示されます。

お知らせ

■おはようタイマー運転を解除するには

おはようタイマー運転の待機中におはようスイッチを押す。

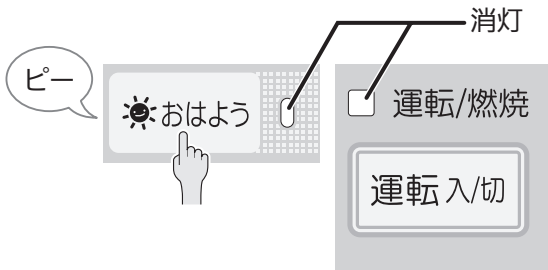

- 運転スイッチを押しても解除できます。

■運転中でもおはようタイマー運転をセットできます

- 運転中におはようスイッチを押したときは、運転を停止し、おはようタイマー運転の待機中になります。
- おはようタイマー運転中は、設定室温が「H」の場合でも、自動的に「26℃」の設定で運転します。
- 設定した時間表示とタイマー時間ランプの消灯後、室温/時間合せスイッチを1回押すと残り時間が表示され、さらに押すと設定時間がかわります。

お願い

- おはようタイマー運転の待機中に、電源プラグを抜いたり停電したときは、おはようタイマー運転が解除されます。もう一度セットしなおしてください。(くわしくはP37、38ページ)

2 室温/時間合せスイッチを押して時間を設定する

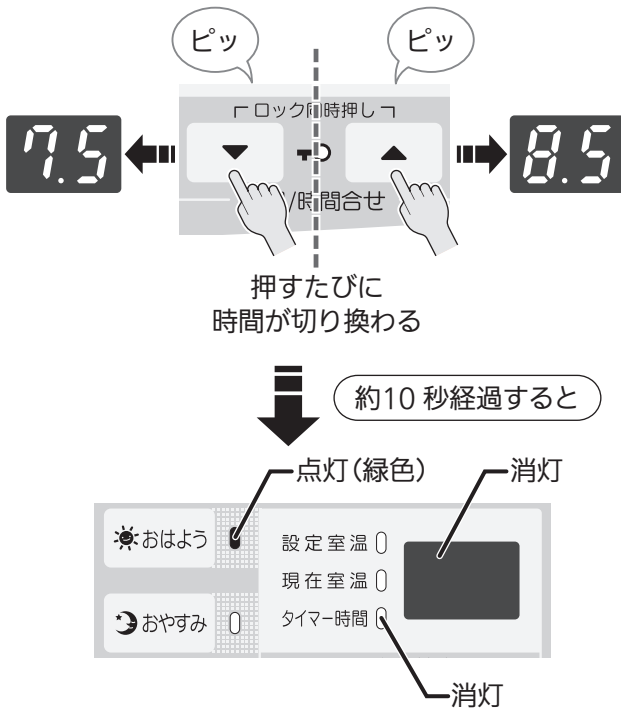

おはようタイマー運転の待機中になります。

お知らせ

- おはようタイマーの設定時間は、0.5～10時間までは0.5時間(30分)単位、10～24時間は1時間単位で設定できます。

■設定した時間が経過すると

- ① 運転を開始します。



約55分経過すると

- ② おはようランプが緑色に点滅し、約5分後に停止することをお知らせします。



約5分経過すると

- ③ 運転を停止します。

お知らせ

- 運転/燃焼ランプは消灯しますが、おはようランプは点滅し続けます。運転スイッチを押すと、おはようランプが消灯します。

おはようタイマー運転を行う

おやすみタイマー運転を行う

おやすみスイッチを押してから、ご希望の時間(60分・45分・30分・15分)が経過すると、自動的に運転を停止する機能です。



■ここを使って操作します

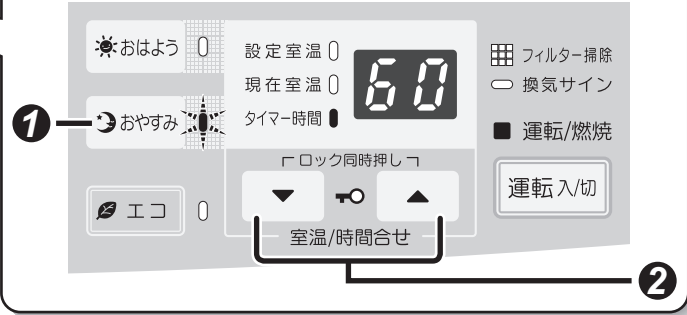

1 おやすみスイッチを押す (ピッと音がするまで押す)

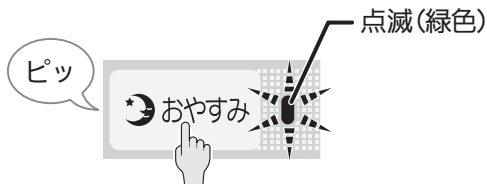

初めてお使いのときは、表示部に「60」が表示されます。(約10秒間)

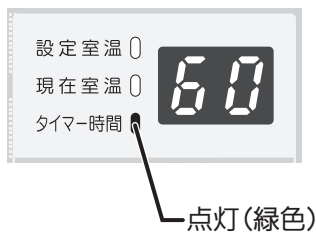

2 室温/時間合せスイッチ

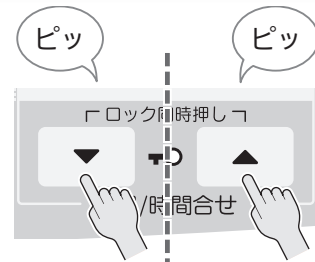

押すたびに
時間が切り換わる

お知らせ

- 2回目以降は、前回設定した時間が表示されます。
- 停止中におやすみスイッチを押すと、すぐに運転を開始して、運転/燃焼ランプが緑色から赤色に変わります。

お知らせ

■おやすみタイマー運転を解除するには

おやすみタイマー運転中におやすみスイッチを押す。

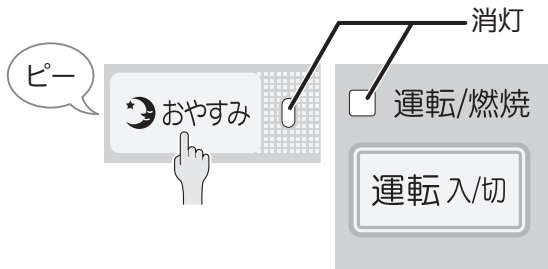

- 運転スイッチを押しても解除できます。

■運転中もおやすみタイマー運転をセットできます

- 運転中におやすみスイッチを押したときは、おやすみタイマー運転に変わり、設定時間が経過すると、運転を停止します。
- おやすみタイマー運転中は、設定室温が「H」の場合でも、自動的に「26℃」の設定で運転します。

を押して運転時間を選ぶ

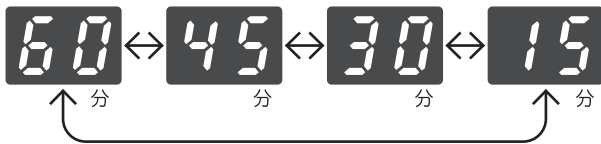

選んでから約10秒後

おやすみタイマー運転の設定時間が確定されると、おやすみランプが点滅から点灯に変わり、表示部も現在室温表示に切り換わります。

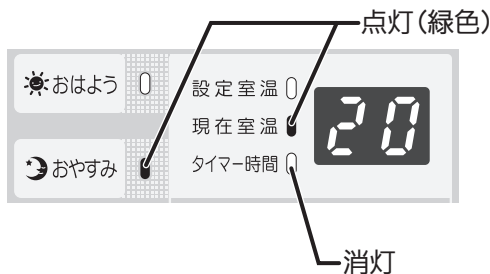

お願い

- 表示部に時間が表示されている間(約10秒間)に設定してください。
- 設定室温を変えたいときは、表示部が現在室温に切り換わってから操作してください。

■おやすみタイマー運転をセットすると

- ① おやすみスイッチを押すと運転を開始します。



運転終了5分前になると

- ② おやすみランプが緑色に点滅し、約5分後に停止することをお知らせします。



約5分経過すると

- ③ 運転を停止します。

お知らせ

- おやすみランプと運転/燃焼ランプが消灯します。

おやすみとおはようタイマーを組み合わせる

「おやすみタイマー」(23、24ページ)と「おはようタイマー」(21、22ページ)を組み合わせる使用できます。(組み合わせタイマー運転)



■ここを使って操作します

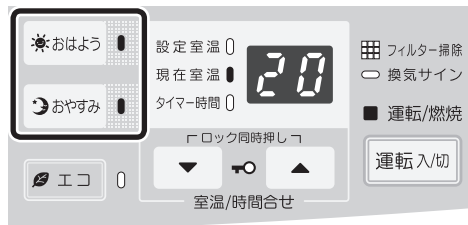

お知らせ

- くわしい操作はそれぞれのページをご覧ください。(くわしくは 21~24 ページ)
- 組み合わせタイマー運転中に運転スイッチを押すと、すべてのタイマー運転が解除されます。

「おやすみタイマー」の運転中に「おはようタイマー」運転をセットする

- ① おやすみタイマーの運転中におはようスイッチを押す。(ピッと音がするまで押す。)

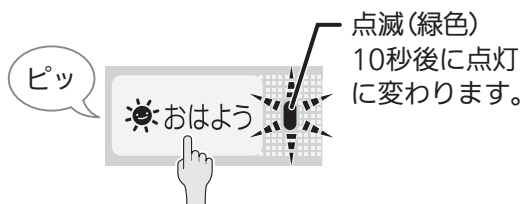

おはようタイマー運転がセットされます。



おやすみタイマー運転の終了5分前になると...

- ② おやすみランプが緑色に点滅し、約5分後に停止することをお知らせします。

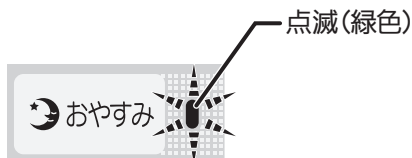

おやすみタイマー運転が終了すると...

- ③ おはようタイマー運転の待機中になります。

「おはようタイマー」の待機中に「おやすみタイマー」運転をセットする

- ① おはようタイマーの待機中におやすみスイッチを押す。(ピッと音がするまで押す。)

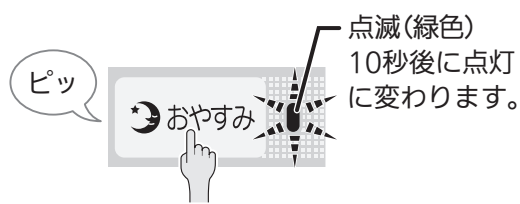

運転を開始します。



おやすみタイマー運転の終了5分前になると...

- ② おやすみランプが緑色に点滅し、約5分後に停止することをお知らせします。

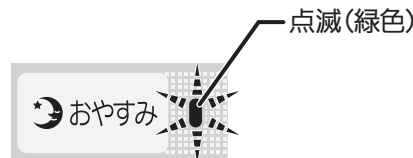

おやすみタイマー運転が終了すると...

- ③ おはようタイマー運転の待機中に戻ります。

エコ運転を行う

お部屋を暖めすぎず、快適さを保ちながら効率よく暖房運転をする機能です。



■ここを使って操作します

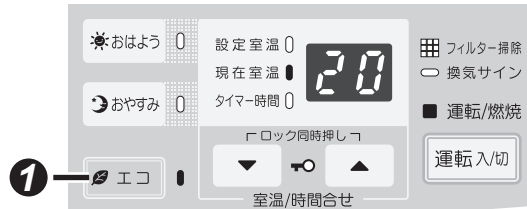

1 運転中にエコスイッチを押す

(ピッと音がするまで押す)

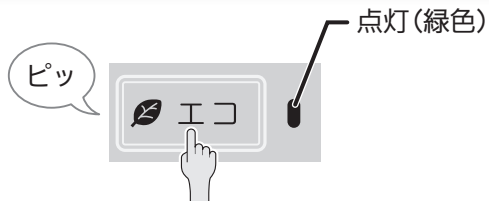

エコ運転を開始します。

■エコ運転を解除するには

エコ運転中にエコスイッチを押す。

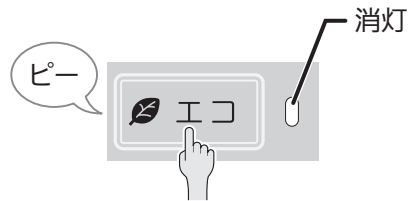

お知らせ

- エコ運転中に自動消火した場合は、運転/燃焼ランプは緑色に点灯します。
- エコ運転中に自動消火した場合は、温風吹出し口からしばらくの間、風が出続けます。
- お部屋の温度が設定室温より高い場合でもいったん点火して、すぐに消火することがあります。

エコ運転のしくみ

お部屋の温度が設定室温になってから30分*経過後、30分*に1℃の下げ幅で、2回にわたり自動的に設定室温を下げます。(設定室温表示は変わりません。) お部屋の温度が設定室温を超える場合は、自動的に燃焼を停止します。(燃焼を停止している間は設定室温は下がりにません。) また、お部屋の温度を保つために、しばらくすると燃焼を再開します。

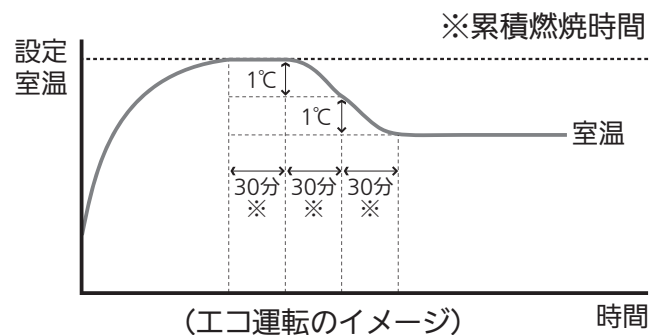

お知らせ

- 燃焼を再開するときにも、点火装置の音(パチ、パチ...)がします。

スイッチをロックする(ロック機能)

小さなお子さまのいたずらや誤操作を防ぐため、スイッチ操作をロックする機能です。

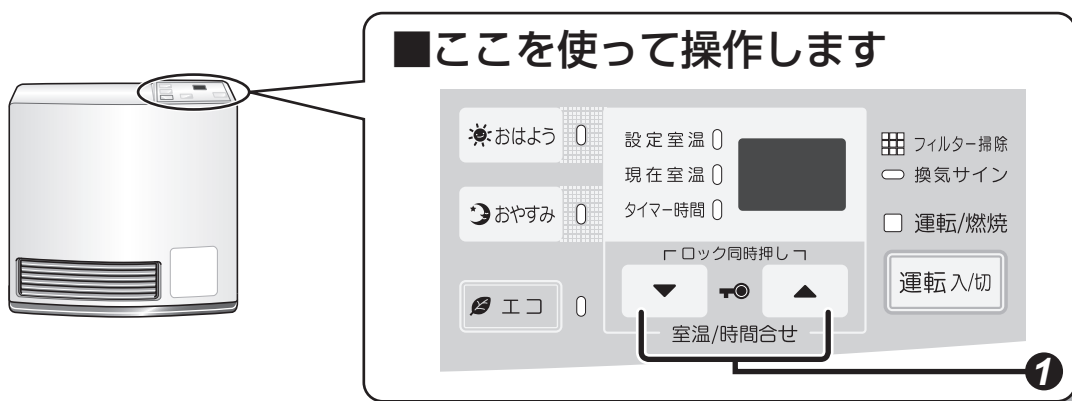

1 両方の室温/時間合せ スイッチを同時に押す

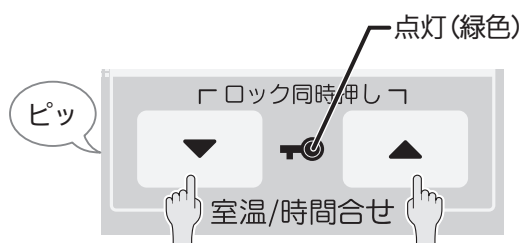

ロックがセットされます。

■ロックを解除するには

同時に1秒以上押す。

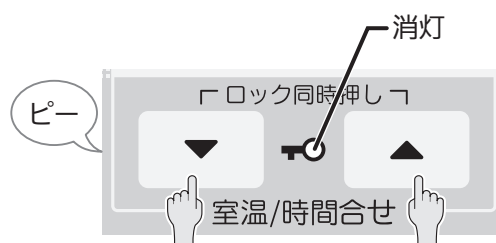

お知らせ

- 運転中にロックしたときは、ロックの解除および運転停止の操作以外はできません。
- 停止中にロックしたときは、ロックの解除以外はできません。
- 電源プラグをコンセントから抜いたり、停電したときは、ロックは解除されます。

ブザー機能について

スイッチを操作したときや、安全装置がはたらいたときなどに、ブザーでお知らせする機能です。

お買い上げ時は、ブザーでお知らせする設定になっていますが、必要に応じて、ブザー音を消すことができます。

| スイッチ操作と機器の動作状態 | ブザー音 |
|----------------|----------------|
| スイッチ「入/受付」時 | ピッ |
| スイッチ「切/解除」時 | ピー |
| 換気サイン点滅時 | ピッ、ピッ、ピッ |
| フィルター掃除サイン点滅時 | ピピッ、ピピッ… (10回) |
| 安全装置作動時 | ピー、ピー… (20回) |

お知らせ

- ブザー音を消した場合でも、安全装置作動時には、ブザーでお知らせします。

ブザー音を消すには

■準備 運転を停止させ電源プラグをコンセントから抜いて行ってください。

1 おはようスイッチを押しながら電源プラグをコンセントに差し込む



2 室温/時間合せスイッチを押す



3 電源プラグをコンセントから抜いて再度差し込みます

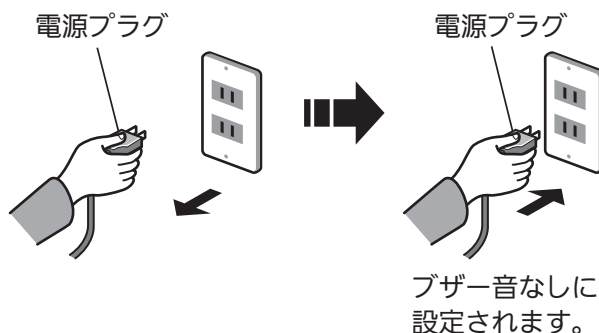

お知らせ

- ブザー音ありに戻すには再度①の操作をし、室温/時間合せスイッチを押して「01」にして、③の操作をします。



日常の点検とお手入れ

日常点検をしましょう

■ガスコードは正しく接続されていますか？

- 接続部およびガスコードが折れたり、ねじれたりしていないか点検してください。
(くわしくは ③7、17、18ページ)

■電源コードがいたんでいませんか？

- 電源コードがいたんだり、電源プラグにほこりがたまっていないか点検してください。
(くわしくは ③10、17、18ページ)

■エアフィルターにほこりが詰まっていますか？ 正しくセットされていますか？

- フィルター掃除サインが点滅していないか確認してください。
(くわしくは ③20、32ページ)
- エアフィルターは正しくセットされているか確認してください。
(くわしくは ③33ページ)

■機器内部に、ほこりやごみが詰まっていますか？

- ほこりやごみが多く付着している場合には、点検整備を受けられることをおすすめします。
(くわしくは ③40ページ)

お手入れの準備

- ①運転を停止し、機器が十分に冷え、温風吹出し口から風が出なくなったことを確認する。
- ②ガス栓を閉じる。
- ③電源プラグをコンセントから抜く。
- ④手袋をはめてお手入れを開始する。

お願い

- 機器本体に張り付けられているご注意ラベルが汚れたり、読めなくなったときは、やわらかい布で汚れを拭き取ってください。また、お手入れの際に、はがれないように注意してください。はがれたり読めなくなった場合は、お買い上げの販売店、またはもよりの当社の支社、支店、営業所、出張所で新しいラベルをお買い求めのうえ、張り替えてください。

お手入れの道具と洗剤について

使ってよい道具・洗剤



やわらかい布



台所用中性洗剤
(野菜・食器洗い用)

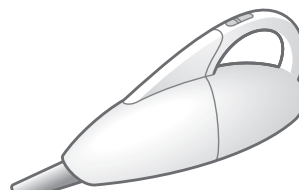

電気掃除機

使ってはいけない道具・洗剤

塗装の表面が変質し、はがれ・変色・樹脂部品の変色や割れの原因になるもの



化学ぞうきん



酸性・アルカリ性洗剤
漂白剤



スプレー式洗剤

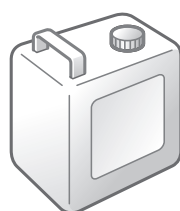

シンナー
ベンジン
アルコール

お手入れのしかた

機器・温風吹出し口のお手入れ(1カ月に1回程度)

1カ月に1回程度、汚れたときはそのつどお手入れしてください。

■やわらかい布をぬるま湯でぬらし、よくしぼってから機器の表面を拭きます。

■電気掃除機などで温風吹出し口のほこりを吸い取ります。

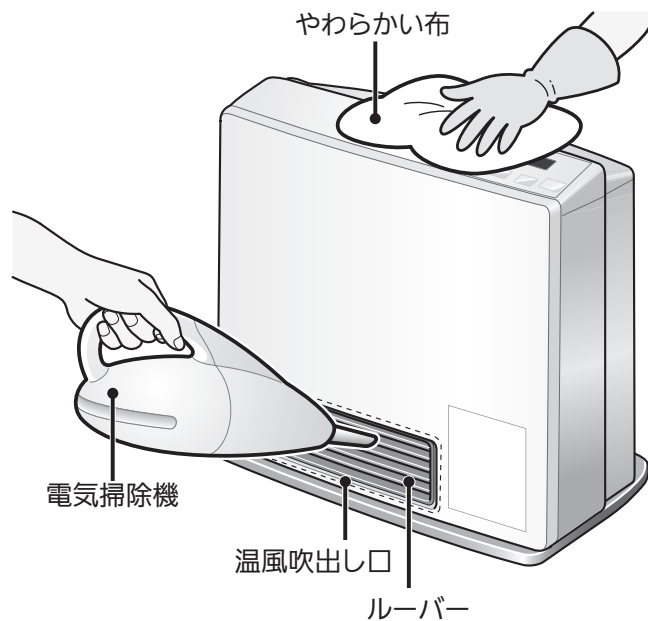

汚れがひどいとき

- 機器の表面は、やわらかい布に台所用中性洗剤をつけて拭き取ります。
- 温風吹出し口は、指をけがしないように手袋をはめてから、やわらかい布で拭き取ります。
- 温風吹出し口に白い粉や汚れが付着することがありますが、異常ではありません。やわらかい布で拭き取ってください。
- 温風吹出し口内部に、ほこりやごみが多く付着している場合には、温風吹出し口からほこりが吹き出すことがあります。点検整備を受けられることをおすすめします。

(くわしくは 40ページ)

⚠ 注意

- 温風吹出し口のルーバーを強く押えたり、衝撃を加えたりしないでください。ルーバーが折れたり、曲がったりして、温風の方向が変わり、床やカーペットなどが変色することがあります。

お手入れは、機器が冷え、ガス栓を閉じ、電源プラグを抜き、手袋をしてから行う

エアフィルター・感温部のお手入れ(1ヵ月に1回程度)

1ヵ月に1回程度、汚れたときはそのつどお手入れしてください。

■エアフィルターと感温部を電気掃除機などで掃除します。

エアフィルターは装着したまま、変形させないようにほこりを吸い取ってください。

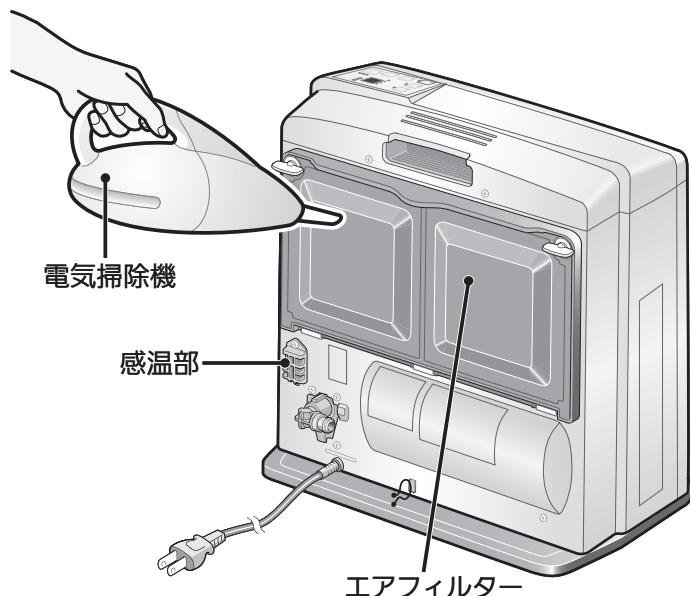

汚れがひどいとき

- エアフィルターを取り外して、詰まっているほこりを取り除きます。
- 油などで特に汚れた場合は、台所用中性洗剤で洗ってください。水気をよくきってから十分に乾燥させた後、エアフィルターを元の位置に取り付けてください。
(くわしくは 33ページ)
- エアフィルターを取り外したとき、機器内部に、ほこりやごみが多く付着している場合には、点検整備を受けられることをおすすめします。
(くわしくは 40ページ)

フィルター掃除サインが点滅したとき

- エアフィルターにほこりが詰まると、フィルター掃除サインの赤色点滅とブザーで、掃除が必要なことをお知らせします。運転を止め、エアフィルターを掃除してください。

ピピッ、ピピッ
…(10回)



- 運転したまま掃除しても、フィルター掃除サインは消灯しません。いったん運転を停止してください。

- エアフィルターを掃除してもフィルター掃除サインが消灯しないときは、機器内部にほこりやごみが付着している可能性があります。点検整備を受けられることをおすすめします。お買い上げの販売店、またはもよりの当社の支社、支店、営業所、出張所にご相談ください。
(くわしくは 40ページ)
- フィルター掃除サインが点滅しているときは、最大燃焼量を下げて運転します。
- フィルター掃除サイン点滅後も運転を続けると、機器内部が異常に過熱し、機器が自動的に停止することがあります。

お手入れのしかた

エアフィルターの取り外しかた

- 1 エアフィルター上部にある2つのクリップをゆるめる

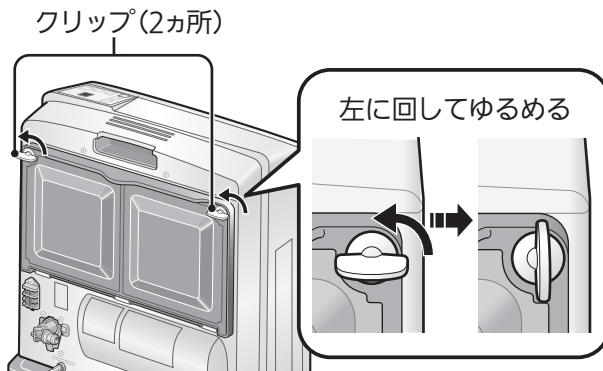

- 2 エアフィルターを取り外す

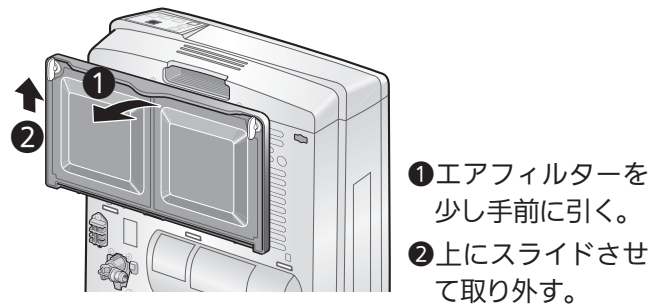

お願い

- エアフィルターを取り外した状態で運転すると、機器内部にほこりが入り、機器故障の原因になります。掃除が終わったら、必ずエアフィルターを元の位置に取り付けてください。

エアフィルターの取り付けかた

- 1 エアフィルターを機器の受け部にのせ、2つのクリップを角穴に差し込む

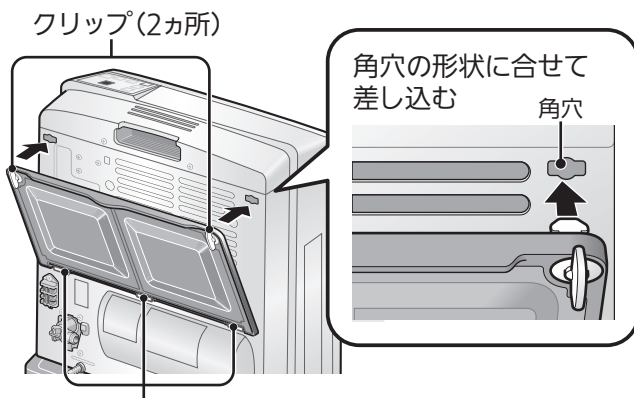

エアフィルターを3カ所の受け部にのせる

- エアフィルターが3カ所の受け部の内側に入っていることを確認してから、クリップを差し込んでください。

- 2 2つのクリップを締めて固定する

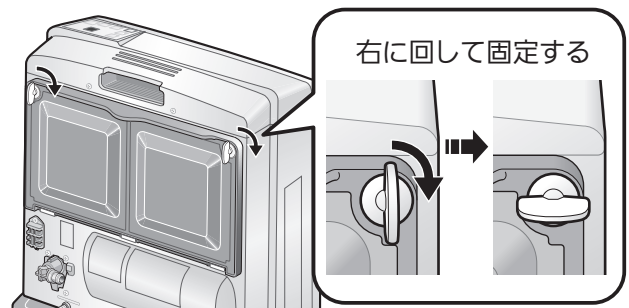

長期間使用しない場合

機器をしまうときや長期間使用しないときは、機器のお手入れをして、お買い上げ時の箱に入れて保管します。お買い上げ時の箱や保護シートなどの梱包材は捨てずに大切に保管しておいてください。

引越など機器を移動するときも同様に、お手入れをした後、箱に入れて移動してください。

機器の保管方法

①運転を停止し、機器が十分に冷え、温風吹出し口から風が出なくなったことを確認する。

②ガス栓を閉じる。

③電源プラグをコンセントから抜く。

④ガスコードをお部屋のガス栓と機器から取り外す。
(くわしくは 317ページ)

- ほこりやごみが入らないように、機器のガス接続口やガスコードには付属のキャップをはめてください。

⑤機器の表面、温風吹出し口の掃除をする。
(くわしくは 331ページ)

⑥エアフィルターを取り外して掃除する。
(くわしくは 332、333ページ)

⑦お手入れが終わったら、機器をお買い上げ時の箱に入れて保管する。

- 湿気やほこりの少ないところに保管してください。
- ベランダなど直射日光の当たる場所や高温になるところでの保管は、樹脂部分の変色や変形のおそれがありますので避けてください。

収納方法

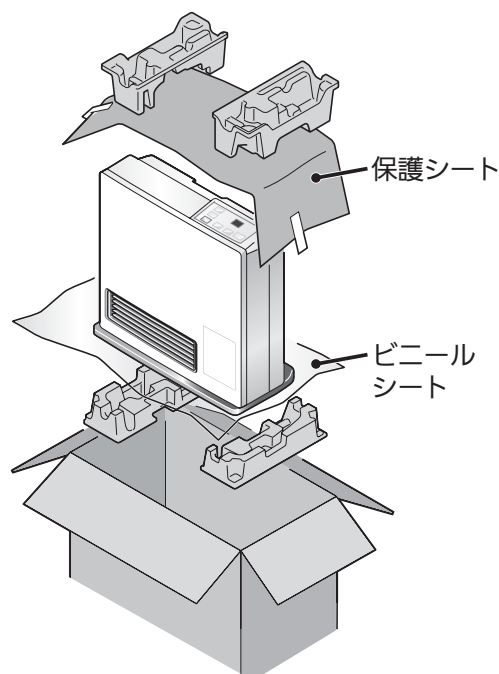

お手入れのしかた

長期間使用しない場合

故障かな？と思ったら

故障かな？と思っても、よく調べてみると故障でない場合もあります。

修理を依頼する前に、もう一度以下のことをお調べください。

それでも直らないときや原因がわからないときには、お買い上げの販売店、またはもよりの当社の支社、支店、営業所、出張所に連絡してください。

| こんな場合は | 調べてください | 参照ページ |
|--|---|----------|
| ① 運転しない ・運転スイッチを押しても運転しない。 ・運転/燃焼ランプが緑色に点灯しない。 | ●電源プラグがコンセントにしっかりと差し込まれていますか？ | 10、17 |
| | ●ご家庭のヒューズやブレーカーが切れていませんか？ | — |
| | ●停電ではありませんか？ | — |
| | ●ロックがセットされていませんか？ | 27 |
| ② 点火しない ・運転/燃焼ランプが赤色に点灯しない。 | ●お部屋のガス栓は全開になっていますか？ | 18 |
| | ●ガス管(ガスコード)内に空気が残っていませんか？ | 20、36 |
| | ●マイコンメーターが作動していませんか？ | ※ |
| ③ 使用中に消火する | ●エアフィルターにほこりが詰まっていますか？ (フィルター掃除サインが点滅していませんか？) | 20、32 |
| | ●温風吹出し口がふさがれていませんか？ | 6、10、12 |
| | ●機器の後方と壁の距離は4.5cm以上ありますか？ | 6 |
| | ●マイコンメーターが作動していませんか？ | ※ |
| | ●8時間自動消火機能が作動していませんか？ | 20、37、38 |
| ④ よく暖まらない | ●不完全燃焼防止装置が作動していませんか？ 室内の換気をしてください。 | 9、37、38 |
| | ●エアフィルターにほこりが詰まっていますか？ (フィルター掃除サインが点滅していませんか？) | 20、32 |
| | ●設定室温が低くありませんか？ | 19 |
| | ●お部屋の窓や戸が開いていませんか？ | — |
| | ●お部屋のガス栓は全開になっていますか？ | 18 |
| | ●機器前方60cm以内にもものが置いてありませんか？ | 6 |
| | ●お部屋の大きさと機器の仕様(暖房の目やす)が合っていますか？ | 41、42 |
| ●感温部にほこりが付いていませんか？ | 32 | |
| ⑤ 暖まりすぎる | ●機器背面(感温部)にすきま風や冷たい空気が当たっていませんか？ | — |
| | ●エコ運転を解除していませんか？ | 26 |
| ⑥ ガスくさい | ●ガスコードや機器のガス接続口に傷がついたり、ごみなど異物が入っていませんか？ | 7、17、18 |
| | ●別売のガスコードで正しく接続されていますか？ | 7、17、18 |
| | ●ガスコードがいたんでいませんか？ | 7、17、18 |

※ もよりのガス事業者(供給業者)に連絡してください。

こんなときは故障ではありません

| | 現象 | 原因と対策 |
|----------------------|--|---|
| 運転前 | シーズン始めや、しばらくの間運転しなかった後、ガスコードを脱着した後になかなか点火しない。 | ガスコード内に空気が入ったためです。いったん点火してから消えた場合は、再点火機能が自動的に1回だけ作動します。 |
| 運転中 | 運転開始時に、煙やおいが出る。 (初めて運転したときや、しばらくご使用にならなかった場合) | 機器内部の部品などに付着している油やほこりが焼けるためです。しばらく換気しながら使用してください。また、フローリングのワックスなどが温風に加熱されて、におうことがあります。しばらくすると自然になくなります。 |
| | 点火時や、停止後「コツン」、「コツン」という音がする。 | ガス通路を開閉するための電磁弁(電気で作動するガス弁)が作動する音です。 |
| | 点火時に「ポッ」という音がする。 | 点火音がする場合があります。 |
| | 点火時に「ヒュー」、「ピー」という音がする。 | ガスコードを脱着したときに、ガスコード内に空気が入ったためです。 |
| | 運転中に「シャー」という音がする。 | ガスの通過音がする場合があります。 |
| | 点火後や、停止後に「チリ、チリ」、「コツン、コツン」とキシミ音が出る。 | 機器内部の部品などが加熱や冷却される際に金属が膨張、収縮して発生する音です。 |
| | 運転中に運転/燃焼ランプが赤色から緑色に変わる。 | エコ運転中に燃焼が停止したためです。 |
| 運転中に「パチ、パチ…」という音がする。 | エコ運転中に燃焼が停止し、燃焼を再開するときに点火装置の音がします。 | |
| 運転後・停止中 | 停止後も、温風吹出し口から風が出る。 | 機器内部を冷やしてから自動的に止まります。 |
| | 停止後、再度運転操作をしてもすぐに点火しない。 | 内部が冷えるまでしばらく待ち、約20秒たってから自動的に点火します。 |
| | 誤って電源プラグを抜いてしまったため、すぐ差し込んで運転操作をしたが、点火しない。 | 内部が冷えるまで数分間待ってから、再度運転操作をしてください。 |
| | おはようタイマー運転操作をしたのに、1時間経過すると停止している。 | おはようタイマー運転をした場合、1時間経過すると自動的に停止します。再度運転操作をしてください。 |

ブザーが鳴って、運転が停止した場合

運転が停止して、次の表示が出た場合

安全装置がはたらくと、機器が停止して、表示とブザーでお知らせします。
温風吹出し口から風が出なくなってから確認してください。

| 表示 | 安全装置 | はたらき |
|---|--|---|
|  (点滅) |  換気サイン (赤色点滅)  運転/燃焼 (赤色点滅) | 不完全燃焼防止装置 不完全燃焼をする前に、ガスを止め運転を停止します。 |
|  (点滅) |  運転/燃焼 (赤色点滅) | 立消え安全装置 使用中に炎が消えてしまったとき、ガスを止め運転を停止します。 |
|  (点滅) |  運転/燃焼 (赤色点滅) | 8時間自動消火機能 8時間連続運転すると自動消火します。 |
|  (点滅) |  運転/燃焼 (赤色点滅) | 転倒時ガス遮断装置 燃焼したまま機器を移動させたときや機器が倒れたときに、ガスを止め運転を停止します。 |
|  (点滅) |  フィルター掃除 (赤色点滅)  運転/燃焼 (赤色点滅) | 過熱防止装置 (サーミスタ) 機器内が異常過熱したときに、ガスを止め運転を停止します。 |
|  (点滅) |  運転/燃焼 (赤色点滅) | 過熱防止装置 (温度ヒューズ) 機器内が異常過熱したときに、ガスを止め運転を停止します。 |
|  (消灯) ※ | <input type="checkbox"/> 運転/燃焼 (消灯) | 過電流防止装置 (電流ヒューズ) 過電流が流れたときに、電流ヒューズを切り、運転を停止します。 |
| <div style="writing-mode: vertical-rl; position: absolute; left: -20px; top: 50%; transform: translateY(-50%);">停電時</div>  (消灯) ※ | <input type="checkbox"/> 運転/燃焼 (消灯) | 停電時安全装置 停電したときには、ガスを止め運転を停止します。 また、停電中は使用できません。 |
| <div style="writing-mode: vertical-rl; position: absolute; left: -20px; top: 50%; transform: translateY(-50%);">再通電</div>  (点滅) |  運転/燃焼 (赤色点滅) | 同上 |
|  (点滅) |  運転/燃焼 (赤色点滅) | スイッチ回路安全装置 運転スイッチ、おやすみスイッチ、おはようスイッチ回路に異常が起きたときに、ガスを止め運転を停止します。 |
| 上記以外の表示 | | 上記以外の安全装置作動 上記以外の異常が起きたときに、安全停止します。 |

※の場合はブザーは鳴りません。

お知らせ

- 点滅表示は、運転スイッチを押すと解除されます。
- ブザー音については「ブザー機能について」をご覧ください。
(くわしくは P28ページ)

お願い

- 下記に従って点検しても、たびたび同じように安全装置がはたらく場合や、このほかの表示が出たときにも修理が必要です。お買い上げの販売店、またはもよりの当社の支社、支店、営業所、出張所へご連絡ください。

| 原因 | 処置方法 | 参照ページ |
|--|---|-------|
| 室内で換気不十分な状態で使用したり、エアフィルターにほこりが詰まっているときに起こります。 (ガス栓が開きたりなかったときや、ガスコードを脱着した後などにも点滅します。(点火後約1分間または燃焼量変化時)) | 十分にお部屋の換気を行い、エアフィルター部の掃除を行った後、再運転してください。 | 32 |
| ガス栓が開きたりなかったときや、ガスコードを脱着した後などに起こります。 | 点検後、再運転してください。 | 17、18 |
| ガス栓が閉じられていたり、開きたりなかったときなどに起こります。 | | |
| 故障ではありません。 運転開始後8時間が過ぎたためです。 | 継続して運転する場合は、再運転してください。 | 20 |
| 燃焼したまま機器を持ち運んだり、機器が倒れたときなどに起こります。 | 点検後、再運転してください。 | — |
| エアフィルターにほこりが詰まったり、温風吹出し口に障害物があるときなどに起こります。 機器内部にほこりがたまっているときにも起こります。 | エアフィルター部の掃除や、障害物を取り除いた後しばらく(5~6分)してから再運転してください。(温風吹出し口から風が出ている間は、電源プラグを抜かないでください。)再び同じ表示が出る場合は、点検整備が必要です。 | 32、40 |
| エアフィルターや温風吹出し口がふさがれたときなどに起こります。 | 修理が必要です。お買い上げの販売店、またはもよりの当社の支社、支店、営業所、出張所へご連絡ください。 | 39 |
| 電気回路がショートしたときなどに起こります。 | 修理が必要です。お買い上げの販売店、またはもよりの当社の支社、支店、営業所、出張所へご連絡ください。 | 39 |
| 故障ではありません。 運転中やおはようタイマー運転の待機中に停電になったり、電源プラグを引き抜いたためです。 | 再通電時、温風吹出し口から風が出ていることがあります。この場合、風が止まってから運転スイッチを1回押して、点滅表示を解除し、再運転してください。(停電中は必ずガス栓を閉じてください) | — |
| 運転スイッチ、おやすみスイッチ、おはようスイッチ回路がショートしたり、15秒以上押し続けたときに起こります。または、おやすみタイマー時間設定時に、室温/時間合せスイッチを10分以上連続して操作した場合にも起こります。 | 運転スイッチを1回押して、点滅表示を解除し、再運転してください。再び同じ表示が出る場合は、修理が必要です。お買い上げの販売店、またはもよりの当社の支社、支店、営業所、出張所へご連絡ください。 | 39 |
| ガス栓を閉め、お買い上げの販売店、またはもよりの当社の支社、支店、営業所、出張所へご連絡ください。 | | 39 |

アフターサービス

サービスのお申し込み

■サービス(点検・修理)を依頼される前に

「故障かな?と思ったら」、「ブザーが鳴って、運転が停止した場合」(☎35~38ページ)の項を見て、もう一度ご確認ください。

それでも不具合がある場合、あるいはご不明な場合はご自分で修理なさらないでお買い上げの販売店、またはもよりの当社の支社、支店、営業所、出張所にご連絡ください。

(別添の「連絡先」一覧表参照)

そのままご使用になりますと、故障や感電・火災の原因になります。

■ご連絡の際には次のことをお知らせください

- ①お客さま名、住所、電話番号、道順(できるだけくわしく)
- ②形式の呼び……機器本体背面の銘板に記載してあります。
- ③ガスの種類
- ④故障、異常の現象(できるだけくわしく)
- ⑤訪問ご希望日

お客様の個人情報のお取り扱いについて

- 当社はお客様よりお知らせいただいたお客様のお名前・ご住所・電話番号などの個人情報をサービス活動および安全点検活動のために利用させていただく場合がございますのでご了承ください。
- 当社は、機器の修理や点検業務を当社の協力会社に委託する場合、法令に基づく義務の履行または権限の行使のために必要な場合、その他正当な理由がある場合を除き、当社以外の第三者に個人情報を開示・提供はいたしません。

転居されるとき

■ガスには都市ガス数種類およびLP ガスの区分があります。

ガスの種類が異なる地域へ転居される場合には、部品の交換や調整が必要となりますので、転居先のガスの種類をご確認のうえ、お買い上げの販売店、またはもよりの当社の支社、支店、営業所、出張所、転居先のもよりのガス事業者(供給業者)にご相談ください。

この場合、調整や改造に要する費用は保証期間内でも有料となります。

ただし、ガスの種類によっては調整できない場合もあります。

保証について

取扱説明書の裏表紙が保証書になっています。

■保証期間中は・・・

保証書に記載のように、機器の故障について修理いたします。

くわしくは、保証書をご覧ください。

保証書を紛失されますと、無料期間中であっても修理費をいただくことがありますので、大切に保管してください。

■保証期間経過後の故障修理について

お買い上げの販売店、またはもよりの当社の支社、支店、営業所、出張所にご相談ください。修理によって機能が維持できる場合は、お客様のご要望により有料修理いたします。

補修用性能部品の保有期間について

この製品の補修用性能部品(性能を維持するために必要な部品)の保有期間は、当製品の製造打切後6年間となっています。

ただし、保有期間経過後であっても補修用性能部品の在庫がある場合は、有料修理いたします。

点検整備のおすすめ(有料)

- 長期間、安全快適にご使用いただくために定期的に(3シーズンに1回程度)「点検整備」を受けられることをおすすめします。
- 「点検整備」は、お買い上げの販売店、またはもよりの当社の支社、支店、営業所、出張所にご用命ください。(有料)
- 「点検整備」の内容は、下記のとおりです。
 - ① 機能部品の点検、確認
 - ② 掃除整備(機器内部の燃焼室や対流ファンの清掃など)

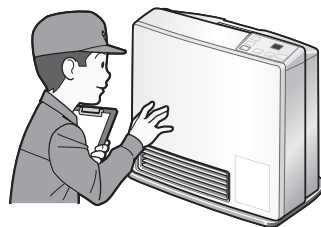

あんしん点検について(有料)

機器を長期間使用すると、経年劣化により安全上支障が生じるおそれがあります。これを未然に防止するため製造年から10年ほど経過した機器を対象に、リンナイが自主的に定めた点検項目にもとづき実施する点検です。

- 「あんしん点検」は、お客様の任意で受けていただく有料の点検になります。
- 「あんしん点検」は、長期使用製品安全点検制度で定められた省令の点検基準を参考に当社で設定した点検基準で実施します。
- 「あんしん点検」は、点検の基準に機器が適合しているかどうかを確認するものであって、その後の安全を担保するものではありません。
- 「あんしん点検」のお申し込み・お問い合わせは、下記の連絡先へお願いします。
 リンナイ(株) 製品点検センター フリーダイヤル：0120-493-110
 受付時間／平日9：00～17：30 土日・祝日など当社指定休日を除く。
- 点検料金について

点検費用はお客様にご負担いただくこととなります。点検料金については上記フリーダイヤルにご確認ください。ホームページでは点検料金に関するご案内をしております。また、点検の結果、修理・部品交換などが必要となった場合は、別途、費用が必要となります。

点検料金に関するご案内 <http://www.rinnai.co.jp/safety/system/other/index.html>

仕 様

仕様

暖房の目やすは温暖地を基準にしております。

| | | | | |
|----------------|--|----------------------------------|-----------------------------|------|
| 品名 | RC-N203E | | | |
| 暖房の目やす | 一般木造 | 都市ガス13A・LPガス用：7畳まで 都市ガス12A用：6畳まで | | |
| | 鉄筋および断熱木造 | 都市ガス13A・LPガス用：9畳まで 都市ガス12A用：8畳まで | | |
| 外形寸法(mm) | 高さ379×幅400×奥行130(脚部178) | | | |
| 質量(本体) | 6.1kg | | | |
| 電気消費量(50/60Hz) | 31/30W(待機時0.7/0.6W) | | | |
| 接続 | ガス | ガスコード(小口径迅速継手付) | | |
| | 電気 | AC100V、50/60Hz(電源コード長さ2m) | | |
| 種類 | 燃焼方式 | ブンゼン燃焼式 | | |
| | 給排気方式 | 開放式 | | |
| | 放熱方式 | 強制対流式 | | |
| 点火方式 | 連続放電点火方式 | | | |
| 安全装置 | <ul style="list-style-type: none"> ・不完全燃焼防止装置(熱電対式) ・立消え安全装置(熱電対式) ・転倒時ガス遮断装置 ・過熱防止装置(温度ヒューズ、サーミスタ) ・過電流防止装置(電流ヒューズ) ・停電時安全装置 ・スイッチ回路安全装置 ・8時間自動消火機能 | | | |
| 付属品 | 取扱説明書(保証書付) | | | |
| 使用ガス・使用ガスグループ | 形式の呼び | 1時間当たりのガス消費量 | ガスコードの長さ | |
| 都市ガス用 | 13A | RC-K2401E-1 | 2.44~0.52kW(2100~450kcal/h) | 5m以下 |
| | 12A | RC-K2401E-1 | 2.28~0.49kW(1960~420kcal/h) | |
| LPガス用 | | RC-K2401E-2 | 2.44~0.76kW(0.17~0.05kg/h) | |

寸法図

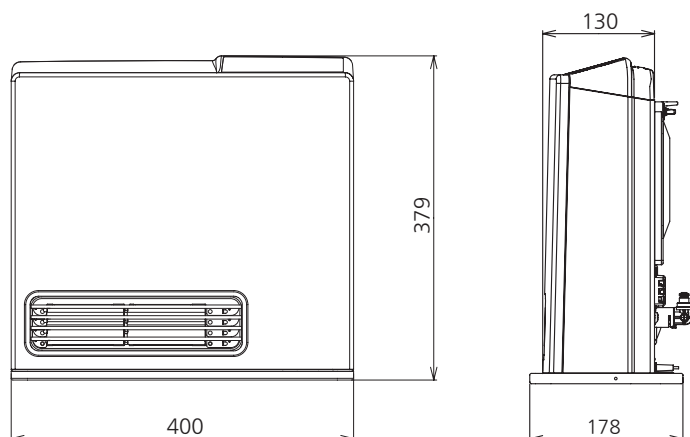

仕様

暖房の目やすは温暖地を基準にしております。

| | | | | |
|----------------|--|------------------------------------|-----------------------------|------|
| 品名 | RC-N353E | | | |
| 暖房の目やす | 一般木造 | 都市ガス13A・LPガス用：11畳まで 都市ガス12A用：10畳まで | | |
| | 鉄筋および断熱木造 | 都市ガス13A・LPガス用：15畳まで 都市ガス12A用：14畳まで | | |
| 外形寸法(mm) | 高さ440×幅440×奥行150(脚部207) | | | |
| 質量(本体) | 7.7kg | | | |
| 電気消費量(50/60Hz) | 26/29W(待機時0.7/0.6W) | | | |
| 接続 | ガス | ガスコード(小口径迅速継手付) | | |
| | 電気 | AC100V、50/60Hz(電源コード長さ2m) | | |
| 種類 | 燃焼方式 | ブンゼン燃焼式 | | |
| | 給排気方式 | 開放式 | | |
| | 放熱方式 | 強制対流式 | | |
| 点火方式 | 連続放電点火方式 | | | |
| 安全装置 | <ul style="list-style-type: none"> ・不完全燃焼防止装置(熱電対式) ・立消え安全装置(熱電対式) ・転倒時ガス遮断装置 ・過熱防止装置(温度ヒューズ、サーミスタ) ・過電流防止装置(電流ヒューズ) ・停電時安全装置 ・スイッチ回路安全装置 ・8時間自動消火機能 | | | |
| 付属品 | 取扱説明書(保証書付) | | | |
| 使用ガス・使用ガスグループ | 形式の呼び | 1時間当たりのガス消費量 | ガスコードの長さ | |
| 都市ガス用 | 13A | RC-K4001E-1 | 4.07~0.76kW(3500~650kcal/h) | 5m以下 |
| | 12A | RC-K4001E-1 | 3.79~0.71kW(3260~610kcal/h) | |
| LPガス用 | | RC-K4001E-2 | 4.07~0.99kW(0.29~0.07kg/h) | |

寸法図

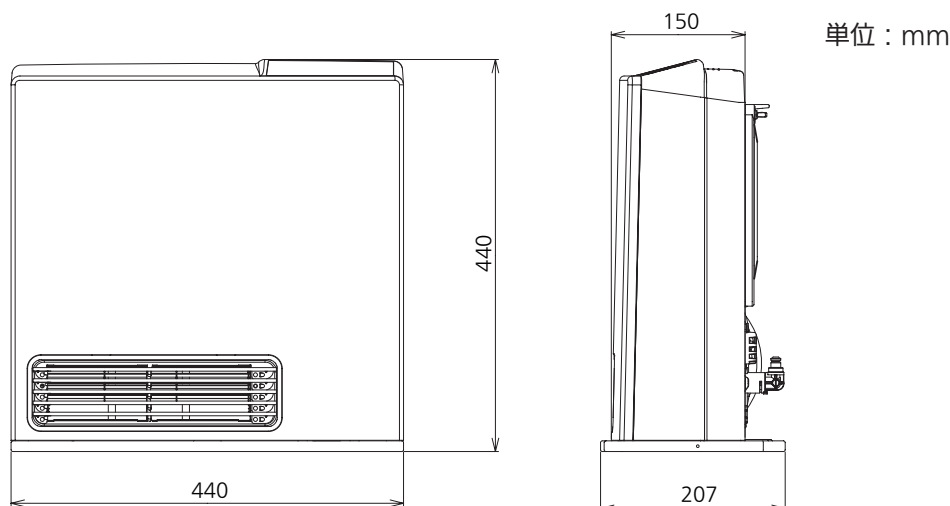

品名
RC-N203E
RC-N353E
形式の呼び
RC-K2401E-1・2
RC-K4001E-1・2

リンナイガスファンヒーター保証書

この製品は厳密なる品質管理および検査を経てお届けしたものです。
本書は、お客様の正常な使用状態において万一故障した場合に、本書記載内容で無料修理を行うこと
をお約束するものです。

記

- 保証期間は、お買い上げの日から1年間とし、機器本体を対象とします。
保証期間中故障が発生した場合は、本書をご提示の上、お買い上げの販売店に修理をご依頼ください。
- ご転居の際は、事前にお買い上げの販売店にご相談ください。
- ご贈答品などで本保証書に記入してあるお買い上げの販売店に修理をご依頼できない場合には、別添の「連絡先」一覧表
をご覧の上、お近くのリンナイ支社・支店・営業所・出張所にご相談ください。
- 本保証書は再発行いたしませんので大切に保管してください。
- 保証についての規定は下記をご覧ください。

無料修理規定

- 取扱説明書、本体貼付ラベルなどの注意書に従った正常な使用状態で故障した場合には、お買い上げの販売店またはもよりの弊社窓口が無料修理いたします。
 - 保証期間内に故障して無料修理を受ける場合は、お買い上げの販売店にご依頼の上、出張修理に際して本書をご提示ください。なお、離島および離島に準ずる遠隔地へのお出張修理を行った場合には、出張に要する実費を申し受けます。
 - 保証期間内でも次の場合には有料修理になります。
 - (イ) 使用上の誤りおよび不当な修理や改造による故障および損傷。
 - (ロ) お買い上げ後の取付場所の移動、落下などによる故障および損傷。
 - (ハ) 火災、水害、地震、落雷その他の天災地変、公害や異常電圧による故障および損傷。
 - (ニ) 一般家庭以外（例えば、業務用の長時間使用、車両、船舶への搭載）に使用された場合の故障および損傷。
 - (ホ) 本書の提示がない場合。
 - (ヘ) 本書にお買い上げ年月日、販売店名の記入のない場合あるいは字句を書き替えられた場合。
 - (ト) 指定外の燃料、使用電源（電圧）の使用による故障および損傷。
 - (チ) ご転居などによる熱量変更に伴う改造・調整の場合。
 - 本書は日本国内においてのみ有効です。
This warranty is valid only in Japan.
- ※ この保証書は本書に明示した期間、条件のもとにおいて無料修理をお約束するものです。従ってこの保証書によって保証書を発行している者（保証責任者）およびそれ以外の事業者に対するお客様の法律上の権利を制限するものではありません。保証期間経過後の修理などについてご不明の場合は、お買い上げの販売店または別添の「連絡先」一覧表をご覧の上、お近くのリンナイ支社・支店・営業所・出張所にお問合せください。
- ※ 保証期間経過後の修理、補修用性能部品の保有期間について詳しくは取扱説明書をご覧ください。

お買い上げ日および販売店

| | | | |
|--------|-------|------|--|
| お買い上げ日 | 年 月 日 | | |
| 販売店名 | | 取扱者印 | |
| 住所 | | | |
| 電話番号 | | | |

お客様へ

この保証書をお受取りになるときに、お買い上げ日、販売店名、取扱者印が記入してあることを確認してください。

リンナイ株式会社

〒454-0802 名古屋市中川区福住町2番26号
TEL 代表 052 (361) 8211

