

取扱説明書

IHクッキングヒーター(家庭用)

鉄・ステンレス対応 Hタイプ

品番 KZ-AL75HS  
KZ-AL60HS



KZ-AL75HS設置例



はじめてのIHブック

保証書・設置説明書別添付

このたびは、IHクッキングヒーターをお買い上げいただき、まことにありがとうございます。

- 取扱説明書をよくお読みのうえ、正しく安全にお使いください。
- ご使用前に「安全上のご注意」(4～7ページ)を必ずお読みください。
- 保証書は「お買い上げ日・お買い求め先」などの記入を確かめ、取扱説明書とともに大切に保管してください。
- 電気工事店または施工主より設置説明書を受け取り、設置完了後の確認項目をご確認ください。

パナソニックの会員サイト「CLUB Panasonic」で「ご愛用者登録」をしてください(裏表紙ご参照)



●操作方法のかんたんな説明や  
●火加減や温度の目安は  
「かんたんガイド」を  
ご覧ください

IHクッキングヒーター はじめてのIHブック

(希望小売価格は、2011年6月現在)

別売品

■ビタクラフトスーパー  
IHクリーナー\*  
(クリームタイプ)



こびりついた焦げ付きに  
付けて放置し、ふき取る

品番: AD-KZ062 (2本セット)  
希望小売価格: 2,520円(税込)

\*それぞれの注意書をよくお読みのうえ、お使いください。

■ニプロガラストップ  
専用クリーナー\*  
(クリームタイプ)



日常の油汚れや取りにくい  
汚れに付けて、こすり取る

品番: AD-KZ063 (2本セット)  
希望小売価格: 1,680円(税込)

■防熱グリルドア

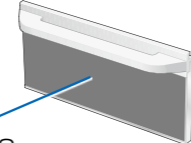

グリル庫内は  
見えません。

品番: KZ-GDB1-S  
希望小売価格: 7,875円(税込)

■焼き網(消耗部品)

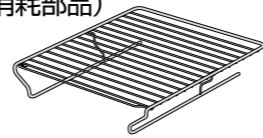

●品番: AZC83-990 (メッキタイプ)  
希望小売価格: 1,575円(税込)

●品番: AZC83-566 (フッ素タイプ)  
希望小売価格: 1,890円(税込)

※フッ素タイプのお手入れには、スポンジのナイロン面・ナイロン製ネットに入ったスポンジ・食器洗い乾燥機は使えません。(フッ素樹脂が傷みます)

■天ぷら鍋

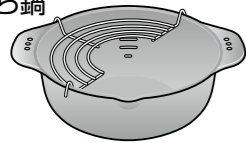

品番: KZ-T3S  
希望小売価格: 2,310円(税込)

■受け皿

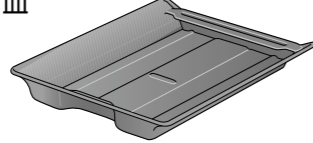

品番: AZC82-566  
希望小売価格: 1,260円(税込)

■ドアパッキン(消耗部品)

品番: AZE99-833  
希望小売価格: 1,155円(税込)

■ドアパッキン下(消耗部品)

品番: AZK48-566  
希望小売価格: 525円(税込)

●別売品はお買い求め先にお問い合わせください。(2011年6月現在)

●「防熱グリルドア」はパナソニックの家電製品直販サイト「パナセンス」でもお買い求めいただけます。

CLUB Panasonic

Pana Sense



<http://club.panasonic.jp/mall/sense/>

パナソニックの会員サイト「CLUB Panasonic」で「ご愛用者登録」をしてください

特典1 お宅の家電情報をまとめて登録/管理ができる

PC <http://club.panasonic.jp/>

特典2 使い方など商品情報をスムーズに入手できる

携帯 ※このサービスはWEB限定のサービスです。

特典3 エンジョイポイントをためてプレゼントに応募できる

●使い方・お手入れなどのご相談は

パナソニック 総合お客様サポートサイト

<http://panasonic.co.jp/cs/>

パナソニック お客様ご相談センター 365日 受付9時～20時

電話 フリーダイヤル 0120-878-365

※携帯電話・PHSからもご利用になれます。

音声ガイダンスを短くするには、案内が聞こえたら電話機ボタンの「87」と「350#」を押してください。

(番号を押しても案内が続く場合は、「\*」ボタンを押してから操作してください。)

■上記番号がご利用いただけない場合 ■FAX フリーダイヤル 0120-878-236

Help desk for foreign residents in Japan Tokyo (03) 3256-5444 Osaka (06) 6645-8787

Open: 9:00 - 17:30 (closed on Saturdays/Sundays/national holidays)

※上記の内容は、予告なく変更する場合があります。ご了承ください。

●修理に関するご相談は

パナソニック 修理サービスサイト

<http://club.panasonic.jp/repair/>

インターネットでの依頼も可能です。

パナソニック 修理ご相談窓口

電話 フリーダイヤル 0120-878-554

※携帯電話・PHSからもご利用になれます。

●上記電話番号がご利用いただけない場合は、各地域の「修理ご相談窓口」におかけください。

※ご使用の回線(IP電話やひかり電話など)によっては、回線の混雑時に数分で切れる場合があります。本書の「保証とアフターサービス」もご覧ください。

愛情点検

長年ご使用のIHクッキングヒーターの点検を!



こんな症状はありませんか

- 焦げ臭いにおいがする
- 触れるとビリビリ電気を感ずる
- トッププレートにひび割れができた

ご使用中止

事故防止のため、電源スイッチとブレーカーを切り、必ずお買い求め先または修理ご相談窓口にご依頼ください。

※医療用ペースメーカーなどをお使いの方は、念のため専門医師とよくご相談のうえ、お使いください。

パナソニック電気株式会社

製造元 パナソニック株式会社 キッチンアプライアンスビジネスユニット

〒651-2271 神戸市西区高塚台1丁目5番1号

© Panasonic Corporation 2011

ZY02-B53  
S0611Y0

お問い合わせの多い項目を探しやすくしました。



35

**揚げ物の油温がずれる？**

● 少々高いのは…。少々低めになる…。

34

**火力が下がる？  
上げられない？**

33

**「ブーン」「ジー」「キーン」  
鍋から音がする？**

28

**毎日のお手入れ。  
ずっとキレイに使いたい**

● ストッププレートに汚れが焼き付いたら…

12

**IH調理の基本。**

直火がないのに火加減ってどうするの？

10

**この鍋、  
使えますか？**

アルミは？…土鍋は？

● お手持ちの鍋を確認するのは…  
● 鍋を買うときは…

36・35

この表示ってなあに？



# もくじ

確認とご注意	ページ
安全上のご注意	4
使用上のお願い	7
各部の名前	8
使える鍋は？ ● 確認のしかた	10
● 使える・使えないの見分け方	
調理する	ページ
IH調理の基本	12
加熱する	14
● 焼く・いためるのコツ	16
● 煮る・ゆでる・温めるのコツ	
揚げる	18
● 揚げるのコツ	
お湯を沸かす(自動湯沸かし)	20
ごはんを炊く(自動炊飯)	21
グリル調理の使い分け	22
グリルで焼く	24
● 自動・手動・温度設定(オープン感覚)	
● 温度設定メニューの例	26
便利に使う	27
● カウントタイマー・音声ガイド	
お手入れ	ページ
お手入れする	28
● 日常のお手入れ	
● グリル・吸気口カバーの外し方・取り付け方	30
● 庫内の「お手入れ」/パッキンの交換	31
困ったとき	ページ
故障かな？	32
こんな表示が出たら…	35
Q&A	37
保証とアフターサービス	38
仕様	39
別売品	裏表紙

IHのレシピ集や詳しい情報が見られるウェブサイトは… <http://sumai.panasonic.jp/ihcook/>

# 安全上のご注意 必ずお守りください

人への危害、財産の損害を防止するため、必ずお守りいただくことを説明しています。

■誤った使い方をしたときに生じる危害や損害の程度を区分して、説明しています。

**警告** 「死亡や重傷を負うおそれがある内容」です。

**注意** 「傷害を負うことや、財産の損害が発生するおそれがある内容」です。

■お守りいただく内容を次の図記号で説明しています。

 してはいけない内容です。

 実行しなければならない内容です。



**火災、爆発、やけど、けが、感電などを防ぐために…**

## 警告

### 使用中や使用後しばらくは

-  ■高温部に触れない (やけどの原因)
  - 排気パネルや、排気部など
  - トッププレート
- グリル(扉・庫内など) (特に乳幼児にはご注意ください)
- 電源スイッチを切り、各部が冷えてからお手入れしてください。



### トッププレート(ガラス製)には

-  ■鍋以外の物を置かない
  - カセットコンロ・ボンベ・缶詰・湯たんぽなど (誤って加熱すると、爆発の原因)
  - レトルトパック・アルミ箔鍋 内側にアルミ箔を貼った紙パック・アルミ箔など (破裂によるけが、加熱による発火の原因)
  - 金属製スプーン・鍋のふた・扉・受け皿・排気パネルなど (加熱によるやけどの原因)
  - 市販の汚れ防止カバー\*など (温度調節機能が正しく働かず、油温が上がりすぎて、発火の原因)
- ラジエントヒーターに直接食材を載せて調理しない (火災の原因)
- 強い衝撃(上に乗ったり、物を落とすなど)を加えない (ひびが入ったり割れると、感電や過熱・異常動作の原因)

\*鍋の下に敷いてトッププレートの汚れを防ぐもの



油は、炎がなくとも温度が上がると発火するおそれがあります。特に、揚げ物・いため物などの調理中は、使い方を誤ると発火することがありますので、ご注意ください。

### 揚げ物をするとき

-  ■そばを離れない
  -  ■メニューで揚げ物を選んで調理する(加熱・湯沸かしなどで調理しない)
  - 鍋・フライパンなどは光火力センサーが隠れるように置く (油温が上がりすぎて、発火の原因)
- 200g (0.22L) 以上

深さ 1 cm 以上

### いため物・焼き物をするとき

-  ■そばを離れない
  - 予熱の火力は「中」以下にし、加熱しすぎない
  -  ■鍋・フライパンなどは光火力センサーが隠れるように置く
  - 鍋底の温度を正しく検知するために、トッププレートや鍋・フライパンの内外面についた水をふき取って置く (油温が上がりすぎて、発火の原因)
- ※鍋底が薄いもの・反っているものは赤熱することがあります。

### 液体を加熱するとき

-  ■加熱する前にかき混ぜる
  - だし汁・みそ汁・吸い物・カレーなどの汁物や煮物 (水や調理物を加熱していると、突然噴き出したり鍋が飛び跳ねることがあり、やけど・けが・トッププレート破損の原因)

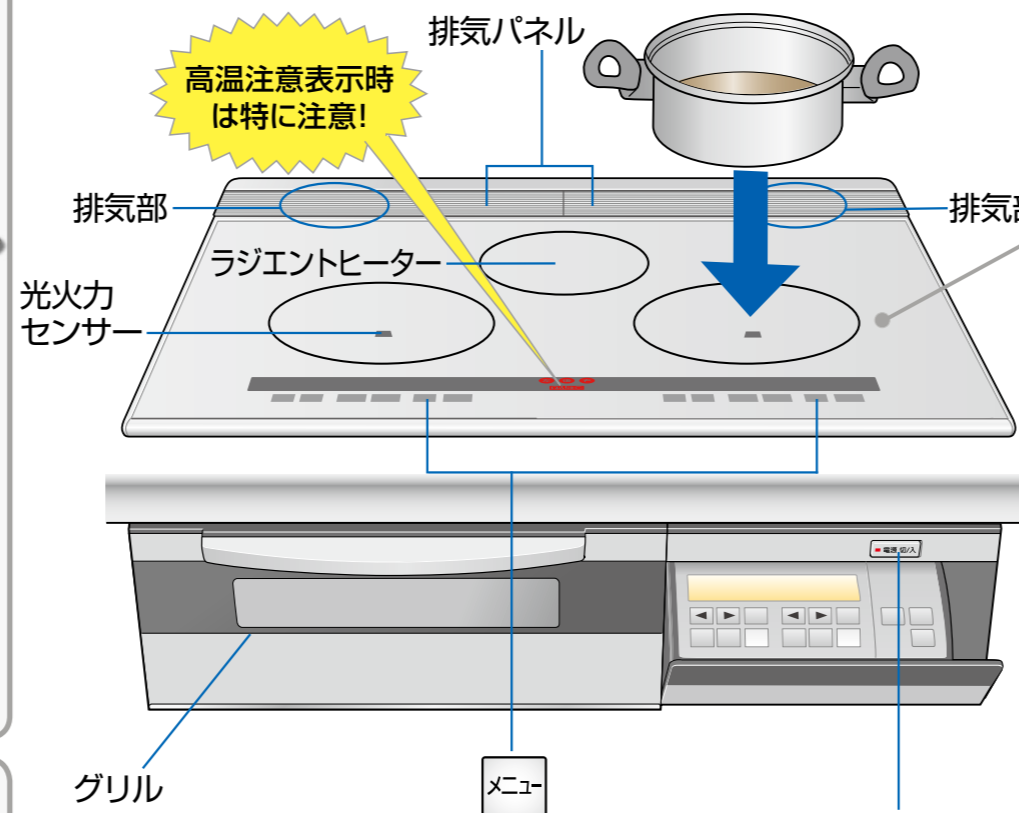

- 本機の下に後方排気方式のビルトイン電気オーブンレンジを設置している場合
  - IHクッキングヒーターを使っていなくてもオーブンレンジを使うと、排気部(左)が熱くなります。

-  ■使用後は、必ず電源スイッチを切る (火災の原因)
  - 長期間使わないときはブレーカーも切る

### 次の点もご注意ください (火災・やけど・けが・感電の原因)

-  ■可燃物をトッププレートに置いたり、近づけない
  - ふきん・紙パック・食品トレイなど
- 取り扱いに不慣れな方だけで使わせたり、乳幼児に触れさせない
- 排気パネルに、ピンや針金など金属製の物を入れない
- 分解・修理・改造をしない
  - 修理は、お買い求め先または修理ご相談窓口にご相談ください。

### 異常・故障時には

-  ■直ちに使用を中止し、電源スイッチとブレーカーを切る (発煙・発火、感電のおそれ)
- <異常・故障例>
- 焦げ臭いにおいがする
  - 触れるとビリビリ電気を感ずる
  - トッププレートにヒビ割れができた
- すぐに、お買い求め先または修理ご相談窓口へ点検・修理を依頼してください。

# 安全上のご注意 必ずお守りください



## ⚠️ 注意

### 揚げ物をするときは(発火・やけどに注意!)

- ❗ 油煙が多く出たら、すぐに電源スイッチを切る (加熱を続けると、発火の原因)
- ❗ 油の飛び散りに注意する (やけどの原因)
  - ➡ 油の飛び散りを少なくするには(P.19)
- 🚫 他の機器(ガスコンロなど)で、あらかじめ加熱した油を使わない (温度調節機能が正しく働かず、発火の原因)
- 🚫 顔を近づけない (やけどの原因)

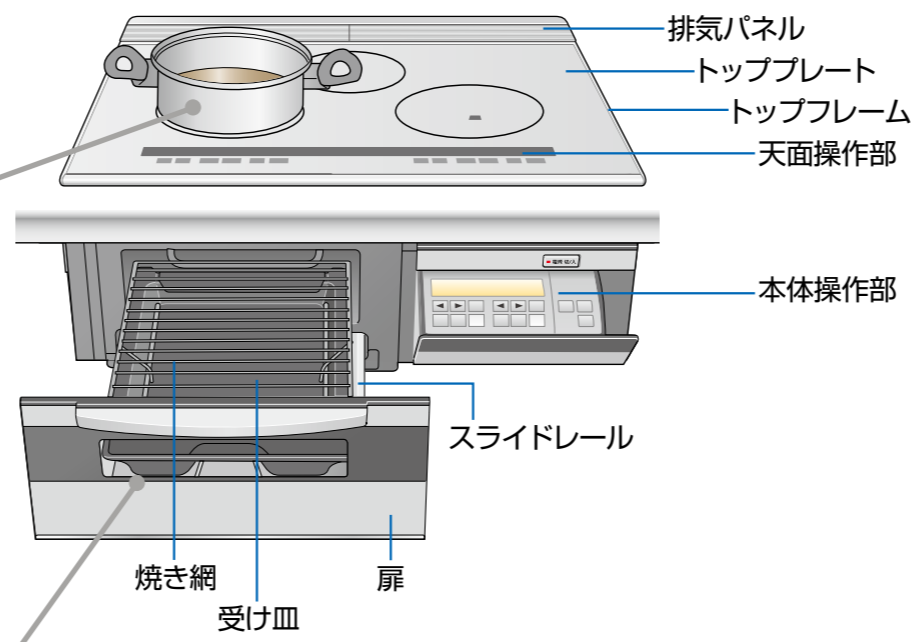

### グリルを使うときは(発火に注意!)

- ❗ 使用後や連続使用時は、受け皿・焼き網に残った調理物・脂分を取り除く (発火の原因)
- ❗ グリル調理でアルミ箔を使う場合は焼き網より奥にはみ出さないように注意する (庫内の奥にあるセンサーが隠れると、温度が上がりすぎて発火の原因)
- ❗ 万一、発火したら
  - ① 電源スイッチを切る
  - ② 排気パネル(排気口P.28~29)をぬれたタオルでふさぐ (このとき、扉の周囲から煙が出ます)
  - ③ ブレーカーを切る
  - 炎が消えるまで、扉を開けない (空気が入り、炎が大きくなります)
  - 扉(ガラス面)に、水をかけない(割れる原因)
- 🚫 そばを離れたり、必要以上に加熱しない (発火の原因)
  - ➡ 焼け具合を見ながら時間を調節する。
- ❗ 受け皿にアルミ箔やクッキングシートを敷いたり、グリル用敷石などを入れない (発火・発煙の原因)

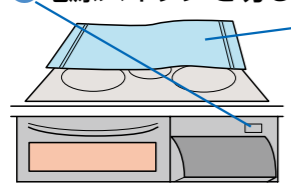

### 医療用ペースメーカーなどをお使いの方は

- ❗ 念のため医師とよくご相談ください (本製品の動作が、ペースメーカーに影響を与える原因)

### 次の点もご注意ください

- 🚫 本体の前に物を置かない (火災の原因)
- ❗ 空焼きしたり、加熱しすぎない (調理物が燃えたり、鍋が破損する原因)
- ❗ 鍋の下に紙・ふきんなどを敷かない (鍋の熱で敷物が焦げる原因)
- ❗ 調理以外に使わない (過熱・異常動作による発火の原因)
- ❗ 鍋を不安定な状態にしない (落下して、けが・やけどの原因)

# 使用上のお願い

## IHクッキングヒーターを使うとき

### 使用中は磁力線が出ます

- ❗ 磁気に弱いものを近づけない
  - ラジオ・テレビ・補聴器など (雑音が入ったり、音が小さくなる原因)
  - ICカード・キャッシュカード類など (記録が消えたり、壊れる原因)
- ❗ トッププレートの上で、電磁誘導加熱の調理機器を使わない
  - IHジャー炊飯器、卓上型のIH調理器など (IHクッキングヒーターが故障する原因)
- ❗ 排気パネルの上に物を置かない
  - 異常を検知して加熱が止まることがあります。
  - グリル前面から煙が出たり、取っ手が熱くなります。
- ❗ 天面操作部に水などをかけない (天面操作ボタンが誤動作する原因)
- ❗ 本体操作部に煮汁などをこぼしたまま収納しない (煮汁が固まると、操作部が開かなくなる原因)
- ❗ トッププレート、トップフレームに酸の強い食品が付いた場合は、早めにふき取る
  - ジャム・レモン汁・梅などを使った食品 (放置すると、変色の原因)
- ❗ キャビネット(本体下部)に調味料、食品などを置かない (排熱による変質の原因)

### 「3kW」は火力が強いため

- ❗ 様子を見ながら火力調節する (焦げ付き、吹きこぼれの原因)

### グリルを使うとき

- ❗ 調理後、扉を引き出したままにしない (天面操作部が熱くなる原因)
- ❗ 扉を勢いよく出し入れしない (受け皿に水が入っていると、こぼれる原因)
- ❗ 扉やスライドレールなどに過度な力を加えない
  - ➡ 乳幼児がぶら下がったりしないようご注意ください。

安全上のご注意 / 使用上のお願い

# 各部の名前

## 左IHヒーター

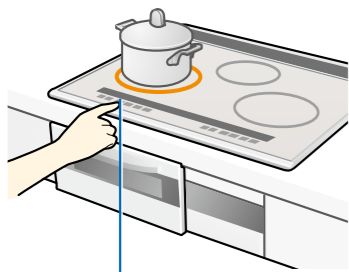

【天面操作部で操作】

- 加熱する(P.14)  
予熱おまかせ機能を使う(P.15)
- 揚げる(P.18)
- お湯を沸かす(自動湯沸かし)  
(P.20)
- ごはんを炊く(自動炊飯)(P.21)

## ラジエントヒーター

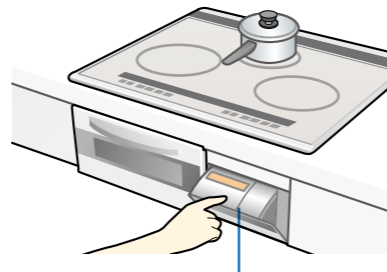

【本体操作部で操作】

- 加熱する(P.14)
- トップレートが高温になります。

## 右IHヒーター

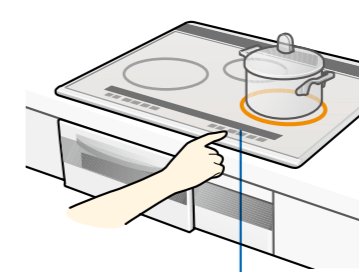

【天面操作部で操作】

- 加熱する(P.14)  
予熱おまかせ機能を使う(P.15)
- 揚げる(P.18)
- お湯を沸かす(自動湯沸かし)  
(P.20)

## グリル

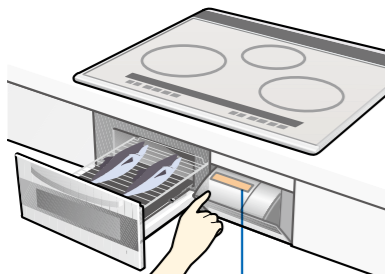

【本体操作部で操作】

- 自動で焼く(P.24)
- 手動で焼く(P.24)
- 温度設定(オープン感覚)で焼く(P.25)

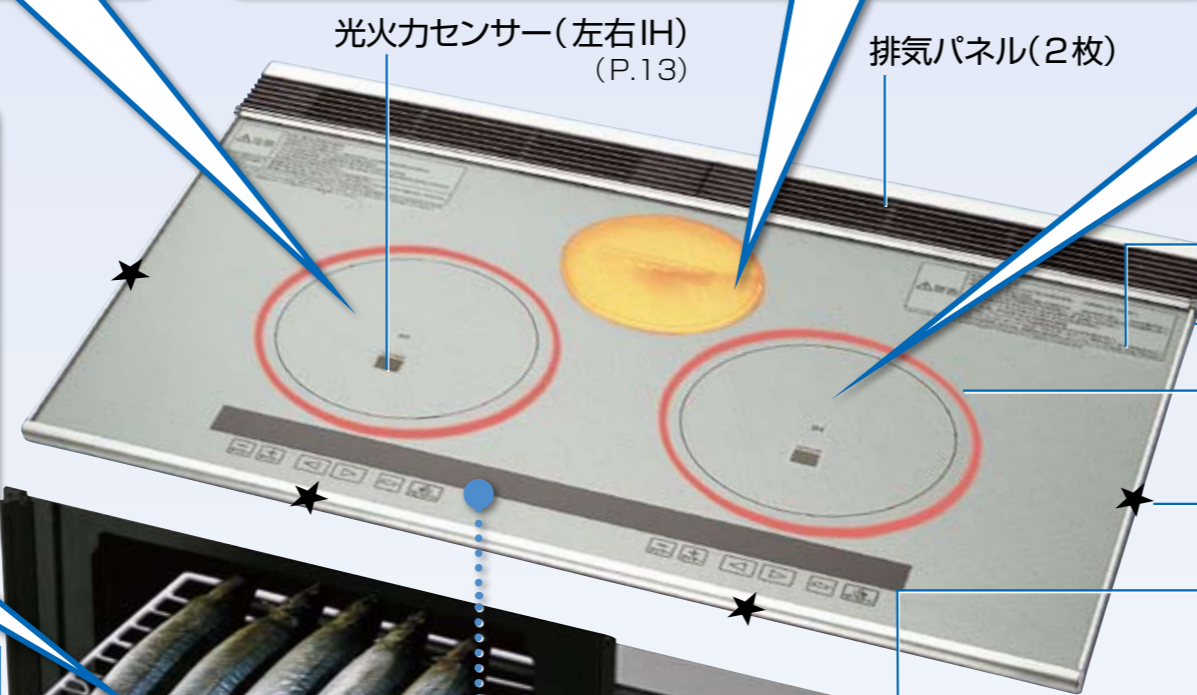

光力センサー(左右IH)  
(P.13)

排気パネル(2枚)

トップレート(ガラス製)

トッフレーム

光るリング(各IH)

- 使用中に点灯。

凸マーク(★4か所)

- 鍋を中央に置く目安(目の不自由な方へ)

電源スイッチ

- ボタン操作しないまま、約15分たつと自動的に切れる。  
(電源スイッチ自動OFF)

扉

- 外して洗えます。(P.30)
- ※温度が上がりにくい防熱  
グリルドアを別売しております。  
(裏表紙)

取っ手

受け皿  
焼き網(メッキタイプ)

## 天面操作部

- 電源スイッチを入れると▼が表示。



高温注意表示



- 加熱が始まると各ヒーターに対応して点灯。
- 電源を切っても、熱い間は点滅。

グリル調理ランプ

通電ランプ

- 電源「入」時に点灯。

- 押すと開く。

## 本体操作部

- オールロック時に点灯。

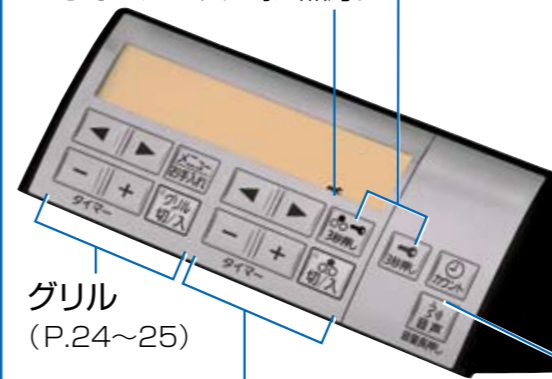

グリル  
(P.24~25)

ラジエントヒーター  
(P.14)

いたずらや誤操作を防ぐ  
3秒押し (オールロック=チャイルドロック)

3秒押し (ラジエントロック)

■ロック/解除するとき

- 電源スイッチを入れた状態で、3秒間押し。
- メニュー選択中や加熱中はロックできません。

- 便利に使う(P.27)

時間の経過がわかる  
カウント (カウントタイマー)

迷ったときにお知らせ  
音声 (音声ガイド)

※P.8~9の写真はイメージのため、実際と多少異なります。

# 使える鍋は?

確認のしかた

お手持ちの鍋を確認するときは…

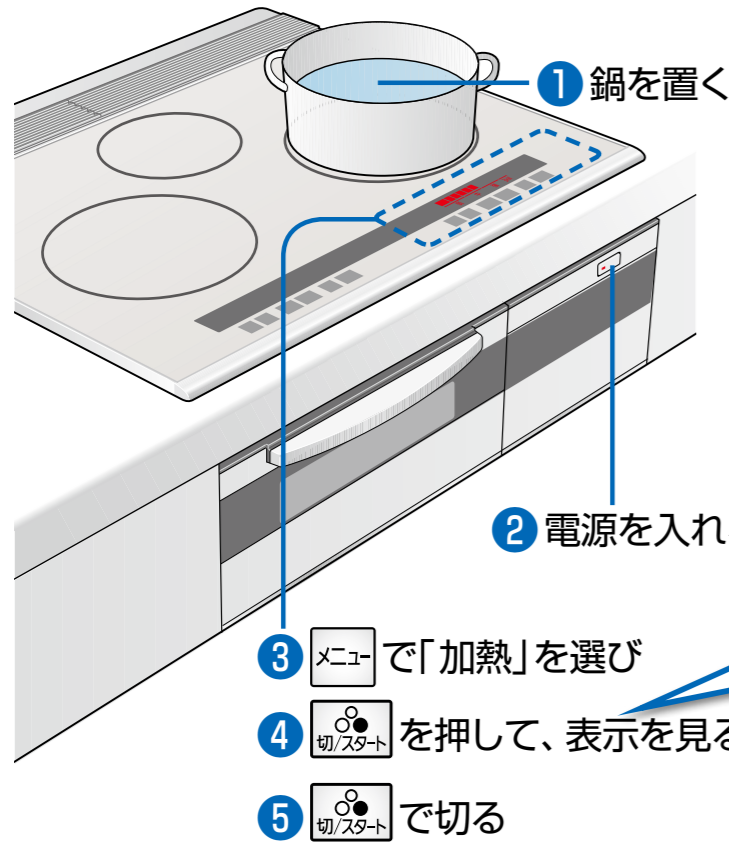

鍋に  
水を入れて  
加熱してみる!

使える鍋は  
火力表示が点灯



使えない鍋は  
火力表示が点滅



鍋を買うときは…

## ■ステンレス

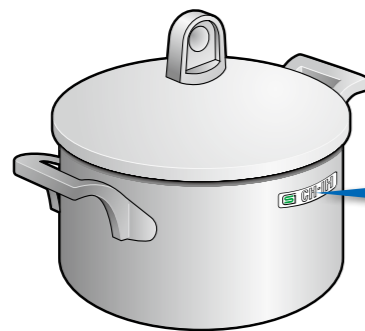

マークを確認する!



財団法人「製品安全協会」が認定したIHッキングヒーター(200V)対応の商品です。  
(または、あっせん品をお勧めします)

- あっせん品は、お買い求め先にお問い合わせください。
- ステンレス以外の鍋は、右ページの表でご確認ください。

# 使える・使えないの見分け方

## ■左右IHヒーター

	使えます!	使えません!
材質	<p>鉄・ホーロー ステンレス</p> <p>●ステンレス(特に多層鍋)は鍋によって火力が弱くなったり、加熱できないものがあります。 ●ホーロー鍋は、空焼き・焦げ付きを避ける。(溶けて焼き付き、トッププレートが損傷します)</p>	<p>アルミ・銅 多層鍋 (底は磁石が付かない非磁性ステンレスで、間にアルミや銅を挟んだもの)</p> <p>耐熱ガラス</p> <p>土鍋</p> <p>●市販の土鍋は、「IH用」と表示されていても使わない。(故障したり、火力が弱くなり調理できません)</p>
底の形	<p>平らで、 トッププレートに 密着する</p>	<p>丸い</p> <p>脚がある</p> <p>反りがある</p> <p>●反りの目安として、約3mm以上のものは使わない。(安全機能が正しく働かない、火力が弱くなる、加熱できないことがあります)</p>
大きさ(底径)	<p>12~26cm</p>	<p>12cm未満</p> <p>●異常を検知して、火力が弱くなる、加熱できないことがあります。</p>

- 底が薄すぎるものは、空焼き・強火の加熱で反ることがあります。
- 底面にホーロー加工した魚焼き器は使えません。(ホーローが溶けて焼き付き、トッププレートが損傷します)
- 自動湯沸かし: 鍋の材質・反りの大きさ・底の厚さなどに条件があります。(自動湯沸かしに使えるやかん・鍋 P.20)
- 自動炊飯: 鍋の材質・大きさ・底の厚さなどに条件があります。(自動炊飯に使える鍋 P.21)
- 揚げ物: 鍋の種類・材質・底の形や大きさなどによっては、油温がずれる・予熱時間が長い・異常を検知して加熱できないものがあります。  
→ CH-IH IH マーク付きの鍋をお勧めします。

## ■ラジエントヒーター

IHでは使えない材質や、小さな鍋も使えます

- アルミ・銅鍋、超耐熱ガラス、小さめの土鍋など
  - 脚付きのものは使えません。
  - 超耐熱ガラス以外のガラス製のものは、割れることがあります。
  - 魚焼き器・網は使わないでください。  
(調理物が落ちてトッププレートに焼き付きます。)

- ミルクパンなどの小さな鍋  
(底径16cm未満)
  - 平らで底が厚めのものがお勧めです。

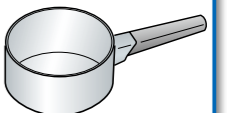

使える鍋は?

# IH調理の基本

## 煮立ち具合を見て火加減を!

ガスでもIHでも、火加減は煮立ち具合を見て調節するもの。  
IHでは、鍋の材質によって火力感が変わります。  
(鉄・ホーロー→ステンレスの順に弱くなる)  
煮立ち具合を見ながら火加減を調節しましょう。



## 高火力で、加熱が早い! だから...

熱効率のよいIHは、思ったよりも立ち上がりが高く高火力。  
油断していると焦げた、吹きこぼれた!? なんていうことも...



- 高火力に慣れるまでは、(気持ち)弱めの火力で!
- 煮物は時々かき混ぜて!

### こんなときの「安全機能」

うっかりしていた!

- 鍋なし自動OFF (P.36)
- 小物自動OFF (P.36)
- 空焼き自動OFF (P.36)
- 電源スイッチ自動OFF\* (P.32)
- 切り忘れ自動OFF\* (P.32)

温度が上がりすぎた!

- 温度過昇防止 (P.34)
- グリル高温自動OFF (P.36)
- お手入れ異常自動OFF (P.36)

トッププレートが熱い!

- 高温注意表示 (P.8)

いたずらや誤操作を防ぐ...

- オールロック\* (P.9) (チャイルドロック)
- ラジエントロック (P.9)

\*は、IHとグリル共通です。

火加減、こまめに。  
光火力センサーが活躍



光火力センサー

## 鍋はいつも中央に!

光火力センサーは、鍋底温度の見張り役。温度の上がりすぎを防いだり、食材を入れて温度が下がっても、素早く温度を復帰させます。  
鍋は、光火力センサーを覆うように置きましょう。



## 焼き物、いため物の予熱に予熱おまかせ機能

(P.15)

予熱不足や予熱をしすぎて失敗。  
こんなときは鍋の材質にかかわらず適温に予熱する予熱おまかせ機能が便利。  
光火力センサーで鍋底の温度を検知し、予熱ができたからお知らせします。  
その後約5分間は温度を維持。温度が上がりすぎることもありません。

## 金属製のフライパン・鍋で揚げ物ができる\* 光・揚げ物温度調節機能

(P.18)



フライパンや片手鍋で揚げ物したい...  
というお客様のご要望に、光火力センサーがお応えしました。  
お弁当用に少しだけ揚げたり、食材の大きさを鍋を使い分けられるので、さらに便利に。  
\*鍋の種類・材質・底の形や大きさなどによっては、使えないものや油温がずれたり、予熱時間が長くなるものがあります。なお、アルミ・銅鍋は使えません。  
(詳しくはP.11)

※写真はイメージのため  
実際と多少異なります。

# 加熱する

焼く・いためる・煮る・ゆでる・温めるなど

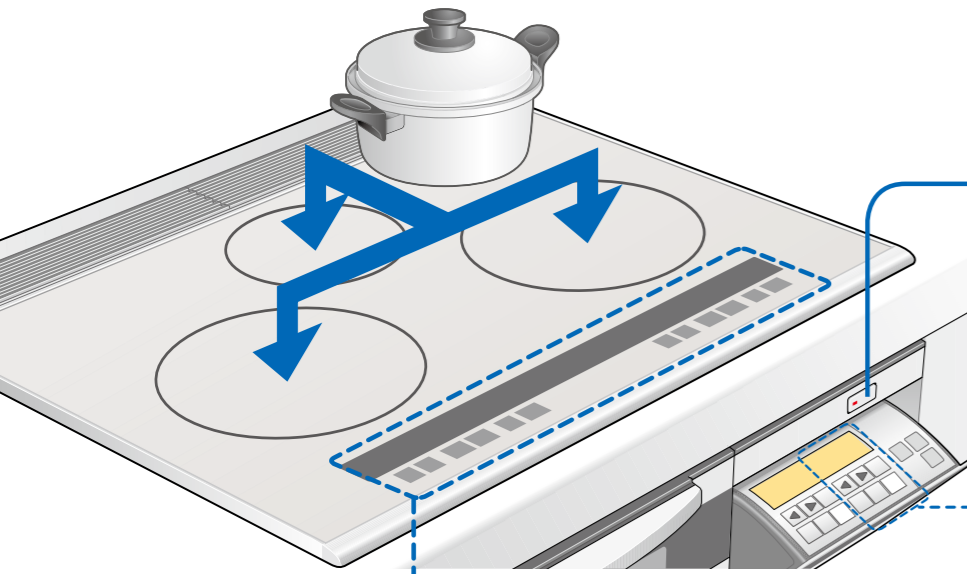

左右IHを使うとき

- 加熱を選ぶ**  
(約1分たつと表示が消えます  
→選びなおす)
- スタートする**
- 火加減をする**  
●◀を長押しすると  
一気に保温に下がる。
- 調理が終わったら、切/スタートで切る**

## ■タイマーを使うとき

- スタート後に設定。
  - 取り消すときは  
→ -- になるまで押す。
  - 残り時間の表示は  
が点滅し、1分刻みで表示する。
  - 設定範囲は  
0:01~9:30 (\*押し続けると早送り)
  - 0:01~0:30→1分刻み (\*5分刻み)
  - 0:30~1:00→5分刻み (\*10分刻み)
  - 1:00~3:00→10分刻み (\*30分刻み)
  - 3:00~9:30→30分刻み
  - 最初に - を押すと、9:30から減らすことができる。
- ピピピ...  
(時間が000になったら、自動的に切れる)

## 準備

- 鍋を置く
- 電源スイッチを入れる  
▼を表示する  
●操作しないで約15分たつと、自動的に切れる。  
→再度、電源スイッチを入れる。

ラジエントヒーターを使うとき

- スタートする**
- 火加減をする**
- 調理が終わったら、切/スタートで切る**

- スタート後に設定。
  - 取り消すときは  
→ -- になるまで押す。
  - 残り時間は1分刻みで表示する。
  - 設定範囲は  
1分~30分
  - 1分刻み
  - 最初に - を押すと、30分から減らすことができる。
- ピピピ...  
(残り時間が0になったら、自動的に切れる)

# 予熱おまかせ機能を使って焼く・いためる

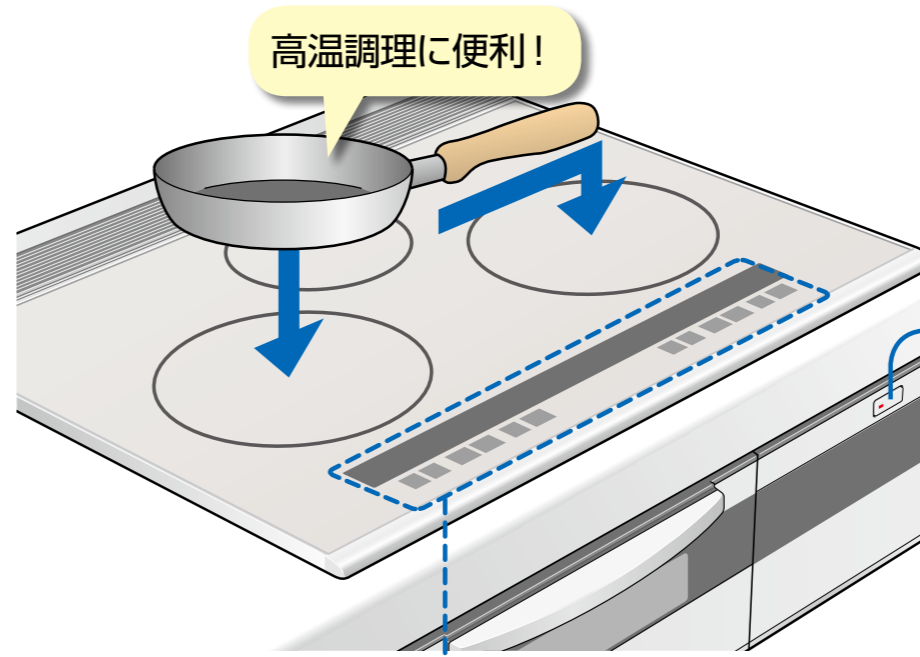

## 準備

- 空のフライパンを置く  
●水・油・調理物を入れない。
- 電源スイッチを入れる  
●操作しないで約15分たつと、自動的に切れる。  
→再度、電源スイッチを入れる。

左右IHを使う

- 加熱予熱を選ぶ**  
(約1分たつと表示が消えます  
→選びなおす)
- スタートする**  
●予熱が始まる。  
約1~3分  
予熱ができる  
●予熱温度を約5分間保つ。  
→約5分以内に次の操作をしないと加熱が止まる。
- ◀ ▶ を押し続けて火加減し調理する**
- 調理が終わったら、切/スタートで切る**

## お願い

- 予熱表示が消えるまでは、水・油・調理物を入れない。(温度が上がらないことがあります)

## お知らせ

- 次の場合は、予熱時間が長めになります。  
・鍋に厚みがあるもの・底に反りがあるもの  
・複数のヒーターを使っているとき
- 高火力で予熱するので  
鍋の材質・厚さによっては底が変色するものがあります。

火加減の目安は、「かんたんガイド」へ!





# 加熱する 焼く・いためる のコツ

すぐ高温になるので、加熱しすぎに注意!

鍋底の温度を見張るために

**鍋はいつでも中央に置く。**

- 鍋底の温度を正しく検知するために、トッププレートや鍋・フライパンの内外面についた水をふき取って置く。



そばを離れない。

予熱は短めで充分。

- 軽い・小さな鍋は、弱めで予熱して! (鍋が赤熱・変形することがあります)

油は予熱ができてから入れる。

(高火力で予熱するので、煙が出る場合があります)

高温調理には「予熱おまかせ機能」が便利!

- 食材を入れるタイミングがわかり、加熱のしすぎを防ぎます。



フライ返しなどで全体を手早くいためる。

(材料がフライパンの底に残ると、焦げ付いたりべちゃつきます)

焦げそうなときは、フライパンを浮かす。

## ■卵料理のコツは

焦げやすいから ……「慣れるまでは失敗しないように弱めの中火で!」  
くつきやすいから …「充分予熱したあと、油をよくなじませる!」

### 卵焼き

卵液を少し落とすとジュンと音がするくらいで焼く。



### 薄焼き卵

表を焼いたら、裏は余熱で焼く。



### オムレツ

卵を流し込んだら、大きく手早く混ぜる。

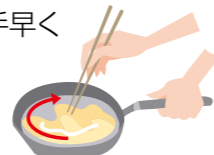

手馴れてきたら、少し強めの火力で料理。ふんわりと仕上がります。

## ■こんなものもフライパンで!

### 焼きおにぎり

しょうゆを塗り、中火(3~4)で2~3回裏返して焼く。

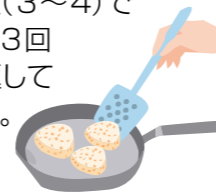

### おもち

中火(4~5)でふたをして焼く。



### のりをあぶる

中火(4~5)で色が変るまで数回裏返す。



### するめ

食べやすい大きさに切り、中~強火(5~8)で反ってくるまで焼く。



# 煮る・ゆでる・温める のコツ

材料がくっついたり、焦げ付かないように

**加熱中は、時々かき混ぜて!**

長時間の煮込みや、ゆですぎなどの心配にはタイマーを活用しよう! (P.14)



たくさんのお湯を沸かすなら、**3kW**が早くて便利!



火力は上手に使い分け!

- 煮立てるとき→強火(6~8)
- サラッとした煮込み→弱~中火(2~3)
- トロツとした煮込み→とろ火~弱火(1~2)



45分以上の煮込みには、必ず**タイマー**を使って。

※切り忘れ自動OFFが働いて、通電を停止します。(P.32)



強火でゆでるときは吹きこぼれないように火力調節を。



温め直しは**かき混ぜてから加熱する。**

- みそ汁なども鍋底に沈んだみそをかき混ぜてから加熱!

■ラジエントヒーターは少量の調理に便利! IHで使えない小さな鍋を使って

牛乳などの温め



どんぶり

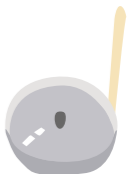

# 揚げる

油の量と深さは

200~800g!

深さ1cm以上!

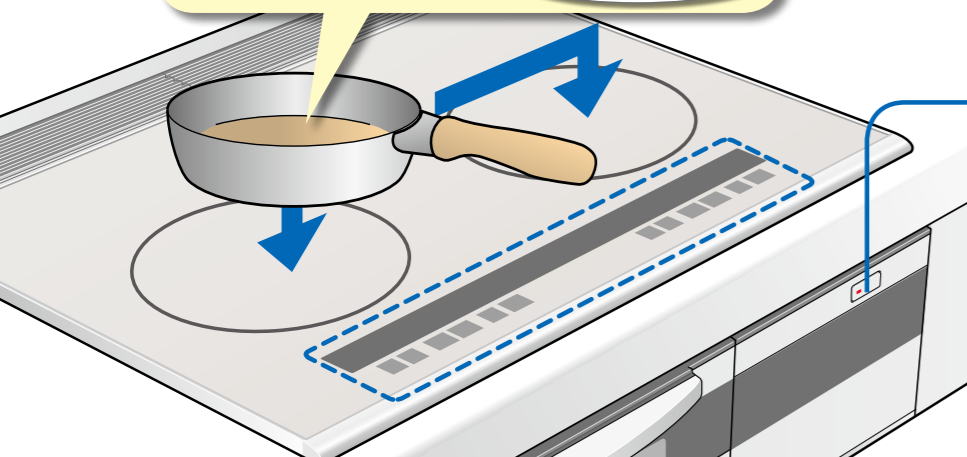

## 準備

- 鍋に油を入れる
- 鍋を中央に置く
- 電源スイッチを入れる
  - 操作しないで約15分たつと、自動的に切れる。
  - 再度、電源スイッチを入れる。

## 1 揚げ物を選ぶ

(約1分たつと表示が消えます → 選びなおす)



## 2 スタートする

●予熱が始まる。



## 3 温度を調節する

(予熱表示は、設定温度になると消える)

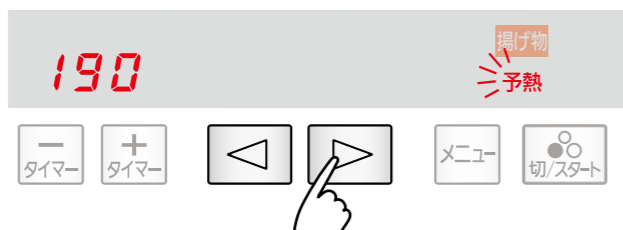

約7~10分(油量800gのとき)

## 4 予熱表示が消えたら、揚げる

## 5 揚げ終わったら、切/スタートで切る

## 揚げるのコツ

温度の目安は、「かんたんガイド」へ!



## 光・揚げ物温度調節機能

を正しく働かせるために、次のことに気をつけて!



- 鍋の種類・材質・底の形や大きさに注意!(P.11)
- 鍋によっては油温がずれる・予熱時間が長い・異常を検知して加熱できないものがあります。
  - 鍋に添付の説明書もご確認ください。
  - マーク付きの鍋をお勧めします。
- 鍋は光火力センサーが隠れるように置く!
- 鍋底・トッププレートの汚れは取る!



- 油量は200~800g、深さ1cm以上が基本!
- 次のような油を使わない!
  - 熱い油・茶褐色の油・濁った油・揚げカスが沈んだまま残っている油



- 予熱表示が消えるまでは、食材・野菜などを入れない!(異常を検知して加熱が止まる場合があります)
- 予熱を始めたら、油を継ぎ足したり、もう片方のIHヒーターに移動させない!

## 油の飛び散りを少なくするには

■油の飛び散りやすい材料は、下ごしらえする!(水分や空気が加熱されると膨張して破裂します)

[切り目などを入れる]

- えび 尾の先を切る
- ししとう 縦に切り込みを
- いか 皮をむき、両面に切り目を
- うずらの卵 串などを刺す

[水分をふき取る]

- 魚介類・しいたけ・ピーマンなどの野菜

[ベーキングパウダーや砂糖を入れる]

- ドーナツなどの生地

■揚げ過ぎると破裂するので注意!

- けんさきいか・するめいかなど ●コロッケ ●うずらのゆで卵など ●ししとう・おくらなど(中が空洞の野菜)

■鍋の内側についた水滴をふいてから、油を入れる!(油温が上がってくると飛び散ります)

# お湯を沸かす

(オート) 自動湯沸かし

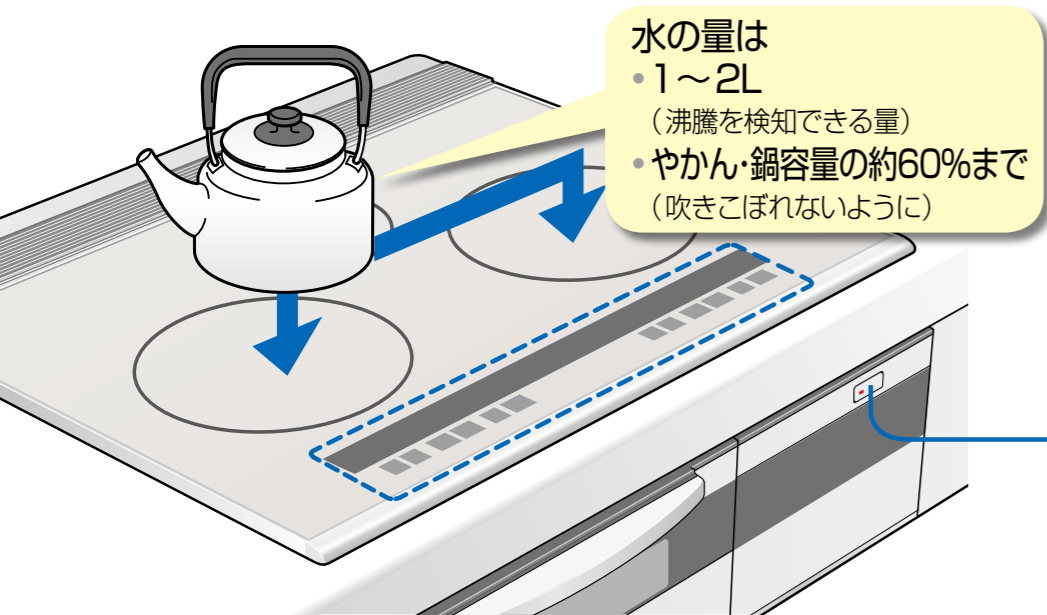

水の量は  
 ・1~2L  
 (沸騰を検知できる量)  
 ・やかん・鍋容量の約60%まで  
 (吹きこぼれないように)

## 準備

1 やかんや鍋に水を入れ、中央に置く

●ふたをする

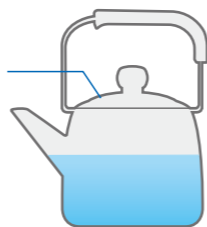

2 電源スイッチを入れる

●操作しないで約15分たつと、自動的に切れる。  
 →再度、電源スイッチを入れる。

# ごはんを炊く

(オート) 自動炊飯

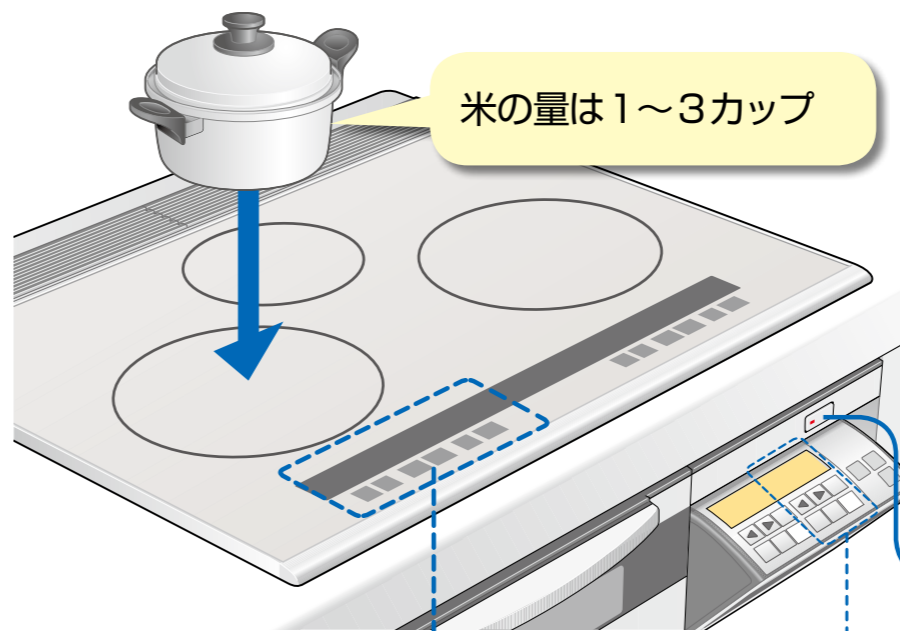

米の量は1~3カップ

## 準備

1 米をとぎ、水切りする

2 鍋に移して水加減する

炊飯器付属の  
 カップはすりきり  
 ・市販の  
 カップは  
 180ml

米量	水量
1カップ(約150g)	200ml
2カップ(約300g)	400ml
3カップ(約450g)	550ml

3 30分以上浸す(冬場は1時間以上)

4 鍋を中央に置く

5 電源スイッチを入れる

●操作しないで約15分たつと、自動的に切れる。  
 →再度、電源スイッチを入れる。

1 やかん  
 を選ぶ

(約1分たつと表示が消えます  
 →選びなおす)



2 スタートする

約4分(1L当たり)



沸騰したら  
 保温になる



※鍋の材質・厚さ・底形状・水温などにより、ブザーが3分程度ずれることがあります。

(5分間の保温後、自動的に切れる)

- 湯が沸いて飛び散るときは  
 →ふたをずらす。(または「メニュー」で切る)
- 沸騰しないで切れたときは(深鍋で多量に沸かしたときなど)  
 →沸騰するまで「加熱」で沸かす。(P.14)

### 自動湯沸かしに使える鍋

- IH付きのステンレス製。
- 内側にフッ素樹脂加工されていないもの。
- 鍋底に1mm以上の反りが無いもの。
- 鍋底の厚さが4mm未満のもの。

### お願い

- 自動湯沸かし・自動炊飯に失敗しないために
- トッププレートが熱いときに使わない。
  - ヒーターの中央や鍋底が汚れたまま使わない。
  - ふたをしなくて使わない。
  - 途中でふたを開けたり、やかんや鍋を動かしたり、水や湯を足さない。
  - 常温の水以外(出し汁・スープ・ミルク・むぎ茶パックなど)を沸かさない。

1 ごはん  
 を選ぶ



2 カップ数を  
 合わせる

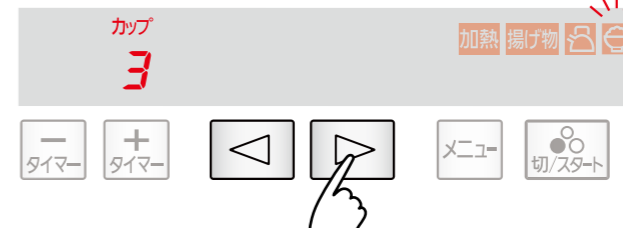

3 スタートする

約35~45分



(炊き上がったら、自動的に切れる)

- すぐにほぐす。  
 (ふたを開けたままにすると、露が落ちてご飯がべちゃつきます)
- ふたが開かないときは  
 →中火(4~5)で少し加熱する。

### 自動炊飯に使える鍋

- IH付きのステンレス製。
- 底径約18~20cm、深さ8cm以上、底の厚さ2.5mm以上

### お願い

- P.20「お願い」を守る。
- 米・水の量を正しく量る。
- 湯・pH9以上のアルカリ水は使わない。(うまく炊けない原因)
- 無洗米・発芽玄米・炊き込みごはんを炊くとき(P.37)

お湯を沸かす

ごはんを炊く

# グリル調理の使い分け

## 「メニュー」を選んで、自動で焼き上げ!

焼きたいメニューに合わせて、火力や時間を自動で調節。(P.24)

下準備が  
ポイントです



### 生・姿焼き

- 水分の多い生魚(あじなど)の塩焼きは下ごしらえを。
  - ①両面に塩を振り、約20分おく。
  - ②水洗いし、水気をふき取って振り塩をする。
- 生さんまや川魚は、焼く直前に振り塩をする。
- 姿焼きは、焦げすぎ・型くずれ防止のために尾ヒレに化粧塩を。



### 切身/干物

- 切身は皮に切れ目を入れる。
- 干物は皮面を下にする。



### つけ焼き

- つけ焼きは、焦げやすいのでたれをふき取る。
- みそづけは、洗い流してふく。



### とり肉

- 皮付きもも肉は、皮に穴を開け、皮面を上にして。
- 骨付きもも肉は、生焼けにならないよう骨が見えるように開く。
- 串焼きは、串にアルミ箔を巻く。



### グラタン

- 高さが4.5cm以内になるように入れる。(1回に1~2皿まで)



### 焼きなす

- 破裂を防ぐため、表面に穴を開ける。

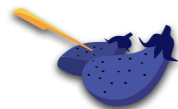

# おまかせ お好み

## 「火力と時間」を選んで、手動で焼き上げ!

自動で焼けないものを焼いたり、お好みの焼け具合にしたいとき。(P.24)

### 焦げやすいもの

- みりん干しなど



### 焼けにくい干物

- 丸干しなど

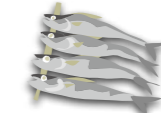

### 反りやすいもの

- あなごは、串を刺す。
- いかには、切れ目を。



### その他、自動で焼けないもの

- さざえなどの貝

水なし、水あり  
自動判別

調理のできばえや時間は同じです。  
お手入れ性や使い勝手により  
使い分けてください。  
(P.37)

“温度”と“時間”を選んで、  
オーブン感覚でも使えます。(P.25)

### 温度設定

- ピザも
- 焼きプリンも
- 焼きいもも



※写真はイメージのため  
実際と多少異なります。

# グリルで焼く

自動・手動・温度設定(オーブン感覚)

●メニューの選び方や火力、温度、焼き時間の目安は「かんたんガイド」へ!  
●温度設定メニューの例は(P.26)

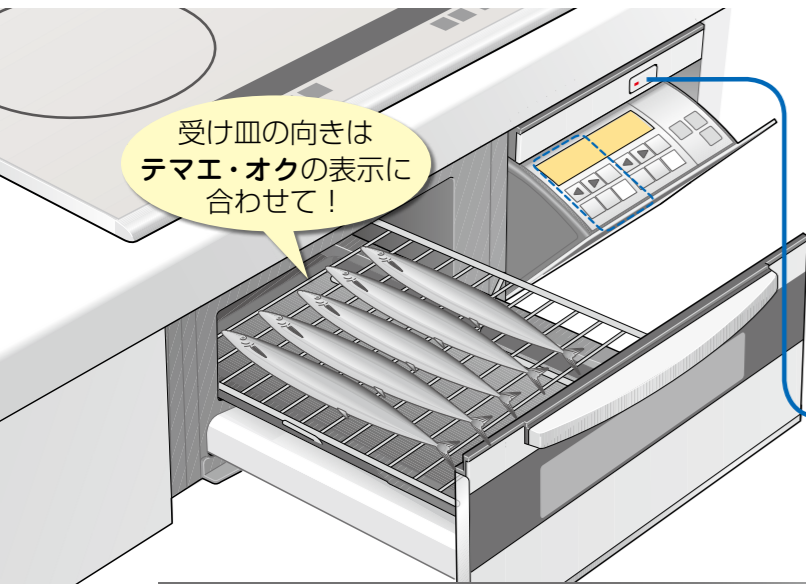

## 準備

### 1 焼き網に調理物を載せる

魚などは、焼き網にサラダ油を塗る(こびりつき防止)

- 水を入れる場合はコップ1杯(約200ml)。(入れすぎるとこぼれます)

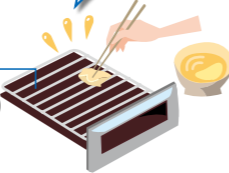

### 2 電源スイッチを入れる

- 操作しないで約15分たつと、自動的に切れる。
- 再度、電源スイッチを入れる。

焦げやすい、薄い部分は手前に!

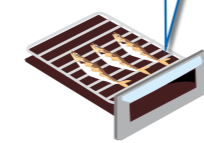

アルミ箔は焼き網からはみ出さないように!

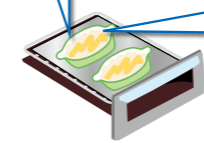

調理物は中央に載せ、扉はゆっくり閉める!(調理物が庫内右奥のセンサーに当たると自動調理がうまくできません)

## 自動で焼くとき

### 1 メニューを選ぶ

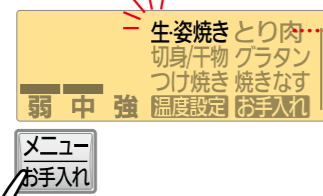

- 押すごとに、「生・姿焼き」「切身/干物」「つけ焼き」「とり肉」「グラタン」「焼きなす」「温度設定」(P.25)」「お手入れ」(P.31) ↓ 取消

### 2 火力を選ぶ



### 3 スタートする

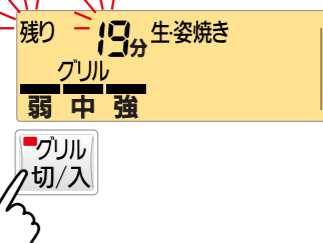

- 自動メニューを選びまちがえてスタートしたときは →グリルを切って再操作する。(30秒以上たっていたら手動で焼きなおす)
- 自動調理中は、途中で扉を開けない。(うまく焼けません)

(焼き上がったら、自動的に切れる)

- 焼き足りないとき → 手動で焼く。

## 手動で焼くとき

### 1 スタートする

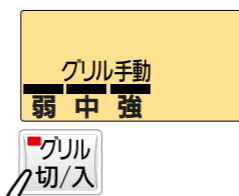

### 2 火力を調節する



### 3 焼き上がったら、グリル切/入で切る

- 連続して焼くとき → いったん切る。(30分以上連続して加熱すると、切り忘れ自動OFFが働きます)

### ■タイマーを使うとき

- スタート後に設定。(1分~30分)
- 取り消すとき → --分 になるまで押す。
- 残り時間は1分刻みで表示する。

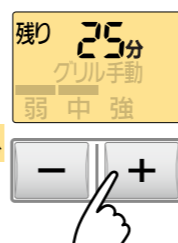

(残り時間が 0分 になったら、自動的に切れる)

## 温度設定で焼くとき

### 1 「温度設定」を選ぶ

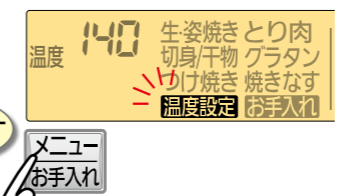

### 2 温度を合わせる



- 設定範囲は 140 ~ 280 (140℃) (280℃)

### 3 スタートする



### 4 焼き上がったら、グリル切/入で切る

### ■タイマーを使うとき

- スタート後に押す。(1~30分)
- 取り消すときは → --分 になるまで押す。
- 残り時間は1分刻みで表示する。

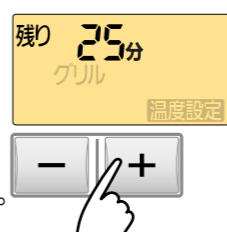

- タイマー表示中は設定温度が表示されません。
- 設定温度を確認するときは [メニュー/お手入れ] を押す。(約10秒間表示する)

(残り時間が 0分 になったら、自動的に切れる)

## お願い

- 調理物の厚みは、4.5cm以下にする。(容器の高さや、アルミ箔でふたをするものは5cm以下)
- ハマグリなど開くものは焼かない。
- もちなど上下に膨れるものは焼けたらすぐに取り出す。(ヒーターなどにくっついて固まり、扉が開かなくなる原因)
- 次の場合は、焼き網にアルミ箔を敷く。  
・底がツルツルしたケーキ型など(容器ずれによる焼きムラ防止)  
・アップルパイ・ミートローフ・ピザなど(底の焦げ付き防止)
- アルミ箔でふたをするときは  
・器ごとにかぶせる。  
・上ヒーターに当たらないよう注意する。
- 自動で冷凍調理物を焼くときは、完全に解凍してから焼く。
- 脂分の多いものは煙が多く出るため、30秒程度待って扉を開ける。

## お知らせ

- 使い始めは、煙やにおいが出ることがあります。
- 食パンなど短時間で調理するものは、発生した酢酸臭が分解されずに残ることがあります。
- ヒーターに調理物や脂分が落ちると、瞬間的に炎や煙が出ることがあります。
- グリルを切っても、内部の温度が高いときは、約10分間冷却ファンの回る音がします。

# グリルで焼く

## 温度設定メニューの例

# 便利に使う

## カウントタイマー・音声ガイド

### ブラウニー



材料：18×18×5cmの焼き型1皿分  
 無塩バター(室温に戻す)・三温糖 …… 各100g  
 卵(室温に戻して溶く) …… 2個  
 ブランデー …… 大さじ1½  
 ④薄力粉 …… 100g・純ココア …… 50g  
 (合わせてふるう)  
 くるみ(刻む) …… 60g

#### 1 生地を作る

- ・バターをハンドミキサーでクリーム状になるまで混ぜ、三温糖を加えて白っぽくなるまでよく混ぜる。
- ・卵を少しずつ加えて混ぜ、ブランデーを加えて混ぜる。
- ・④を加えて、へらでさっくり混ぜ、くるみを加える。

#### 2 焼く

- ・型にクッキングシートを敷き、①の生地を流し入れる。
- ・アルミ箔を敷いた焼き網に載せ、160℃で20～25分焼く。

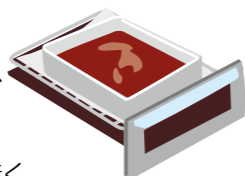

### 伊達巻き

材料：18×18×5cmの焼き型1皿分  
 卵…4個・はんぺん(粗くちぎる)…1枚(約120g)  
 砂糖… 50g  
 塩… 小さじ1/3・だし汁 …… 大さじ2

- 1 ミキサーに、卵、だし汁、はんぺん、砂糖、塩の順に入れ、30～60秒かくはんする。
- 2 型にクッキングシートを敷き、①を流し入れ、160℃で25～30分焼く。
- 3 焼き上がった後、焼き色が付いている方が内側になるようにして巻きすですっきり巻き、輪ゴムで全体を止める。
- 4 冷蔵庫ですっきり冷やし固めてから切り分ける。

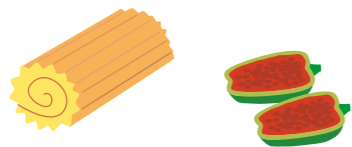

### 焼きプリン



材料：直径8cm 高さ5cmの陶器製ココット・4個分  
 牛乳…250ml 卵… 3個  
 グラニュー糖 …… 45g バニラエッセンス … 少々  
 ④グラニュー糖 …… 50g・水 …… 大さじ2  
 熱湯… 大さじ1/2  
 ※ココットに薄くバターを塗っておく  
 ※ステンレス製バット(24×20cm 高さ3.5cm)

#### 1 カaramelソースを作る

- ・小なべに④を入れ、強めの中火(4～5)で3～4分加熱する。
- ・飴色になったら、ヒーターを切り、熱湯を加えて手早く混ぜ、すぐにココットに分け入れる。

#### 2 プディング生地を作る

- ・なべに牛乳・グラニュー糖を入れて混ぜ、弱めの中火(3～4)で人肌程度に温める。
- ・ボールに卵を割りほぐし、温めた牛乳を少しずつ入れながらよく混ぜる。こし器でこして、バニラエッセンスを入れる。

#### 3 湯せん焼きする

- ・②の生地をココットの8分目まで流し入れ、アルミ箔をかぶせる。
- ・バットに並べて焼き網に載せる。
- ・バットの高さの約半分まで、沸騰したお湯をはり、200℃で25～30分焼く。

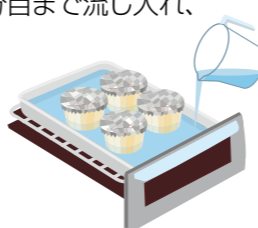

### ピーマンの肉詰め

材料：8個分  
 ピーマン(縦半分に切り、へた、わた、種を取る)…4個  
 小麦粉… 適量  
 玉ねぎ(みじん切りにし、いためて冷ます)…1/2個  
 合い挽き肉…250g・パン粉…大さじ1  
 ④卵(溶く)… 1個・塩 …… 小さじ1  
 こしょう・ナツメグ …… 各少々  
 ⑤トマトケチャップ…大さじ3・ウスターソース…大さじ1/2  
 (混ぜ合わせる)

- 1 玉ねぎと④をよく混ぜ、8等分して内側に小麦粉をまぶしたピーマンに詰める。
- 2 焼き網に並べ、260℃で12～15分焼く。仕上げに⑤のソースをかける。



あと15秒で裏返したい…



その他  
 ●最後の一煮立ち  
 ●葉菜ゆで時間などに…

カウントタイマー  
 時間の経過がわかります。(1時間まで)

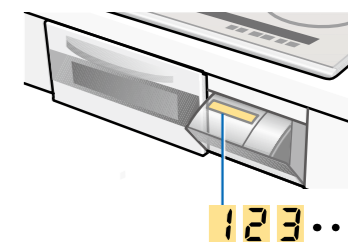

- 1 [時計] 押す  
[カウント] (カウントが始まる)
  - 2 カウント中に押すと止まる …… 15
  - 3 もう1回押すと消える
- 後ろIH(自動炊飯含む)と同時に使えません。

音量を変えたい…  
 音声を消したい…  
 音声を聞き直したい…



音声ガイド  
 音声を大きく(小さく)する・消す・聞き直すことができます。

■音量を変える/消すとき

- 1 [音声] 1秒以上 押す
- 2 [音声] 押して音量を選ぶ (押すたびに設定が変わる)

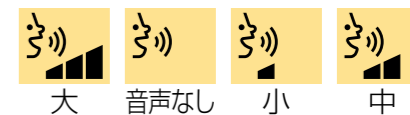

■音声を聞き直すとき

- [音声] 音声案内のあとに押す。  
 (直前の音声を聞き直せる)

# お手入れする 日常のお手入れ

●お手入れは、電源スイッチを切り、各部が冷えてから。

## しっかり水ぶきする

### トッププレート

■油汚れは…  
洗剤を付けた  
ふきんでふく。



■汚れが取りにくいときは…  
クリームタイプの  
クレンザー(ジフなど)  
を付け、丸めたラップや  
アルミ箔でこすり取る。



●お手入れ用クリーナーを別売しています。(裏表紙)  
・こびりついた焦げ付きに  
・日常の油汚れや取りにくい汚れに

### 鍋底の汚れも 忘れずに落として!

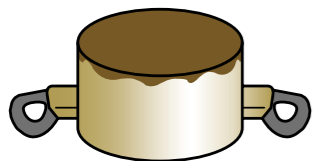

(トッププレートに  
汚れが焼きつきます)

## 洗剤で洗う

### グリル扉・焼き網・受け皿

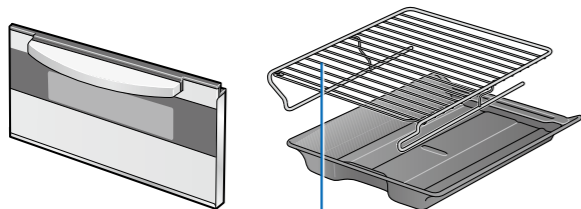

●水につけておくと、お手入れ  
しやすくなります。

※外し方・取り付け方(P.30)

## ふきんをよく絞り、水ぶきする

### トップフレーム 本体操作部周り・スイッチカバー スライドレール・受け皿ホルダー

- スイッチカバーは水洗いしない。  
(塗装がはがれます)
- 受け皿ホルダーを变形させ  
ない。(扉が開まらなくなります)
  - スライドレールは汚れたまま放置しない。  
(さびの原因になります)

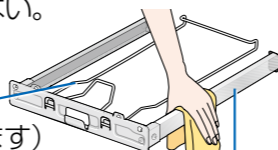

## ふきんをよく絞り、水ぶきする

### 吸気口カバー

(スイッチカバーを外すと見えます)

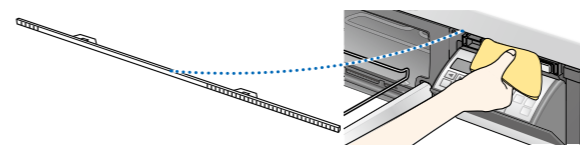

- ほこりなどがたまると、異常を検知して、火力が  
下がったり加熱が止まる場合があります。
- 汚れが取りにくいときは、外して水洗いすること  
もできます。  
※外し方・取り付け方(P.30)

・後方排気方式のビルトイン電気  
オープンレンジを設置している  
場合はありません。

排気口(本体)  
排気口(グリル)

排気パネル

排気口カバー

排気口(本体)

トップ  
フレーム

スイッチカバー  
本体操作部周り

## 洗剤で洗う

### 排気パネル

●目詰まりすると、異常  
を検知して、火力が下  
がったり加熱が止まる  
ことがあります。

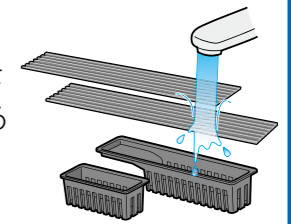

### 排気口カバー

## 洗剤を付けたふきんでふく

### 排気口(グリル)

●割りばしに布などを  
巻き付け、強く縛る。  
※落とさないように  
注意。

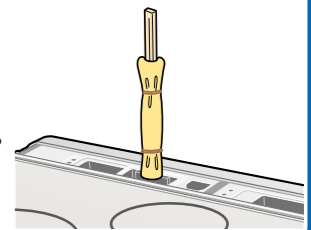

「汚れたらすぐふく」  
が基本です!

調理物や油は、焼きつくと  
取りにくくなってしまいます…

「ほこりや汚れ」は  
こまめに取り除いて!

## 洗剤を使うときは…

●台所用洗剤(中性)を薄めて使う!



## 次のものは使わないで!

- 酸性やアルカリ性の強い洗剤(変色します)  
例)漂白剤・住宅用合成洗剤など
- たわし・粉まつタイプのクレンザー(傷つきます)

焼き網鍋には

- 漂白剤など中性洗剤以外  
※洗剤の注意書きを確認する!

グリル扉には

- 食器洗い乾燥機(パッキン・樹脂部が変形します)

吸気口カバーには

- スポンジのナイロン面、ナイロン製ネット入りの  
スポンジ(塗装がはがれます)

# お手入れする

## グリル・吸気口カバーの外し方・取り付け方

●お手入れは、電源スイッチを切り、各部が冷えてから。

- グリルの取り外しは、矢印の番号順に。取り付けは、逆の順に。
- 受け皿の向きは、**テマエ・オク**の表示を確かめてください。

### グリル扉

#### ■外すとき

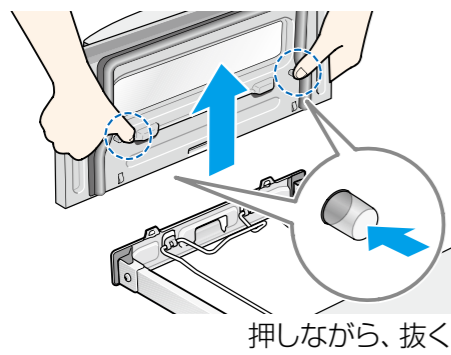

#### ■付けるとき

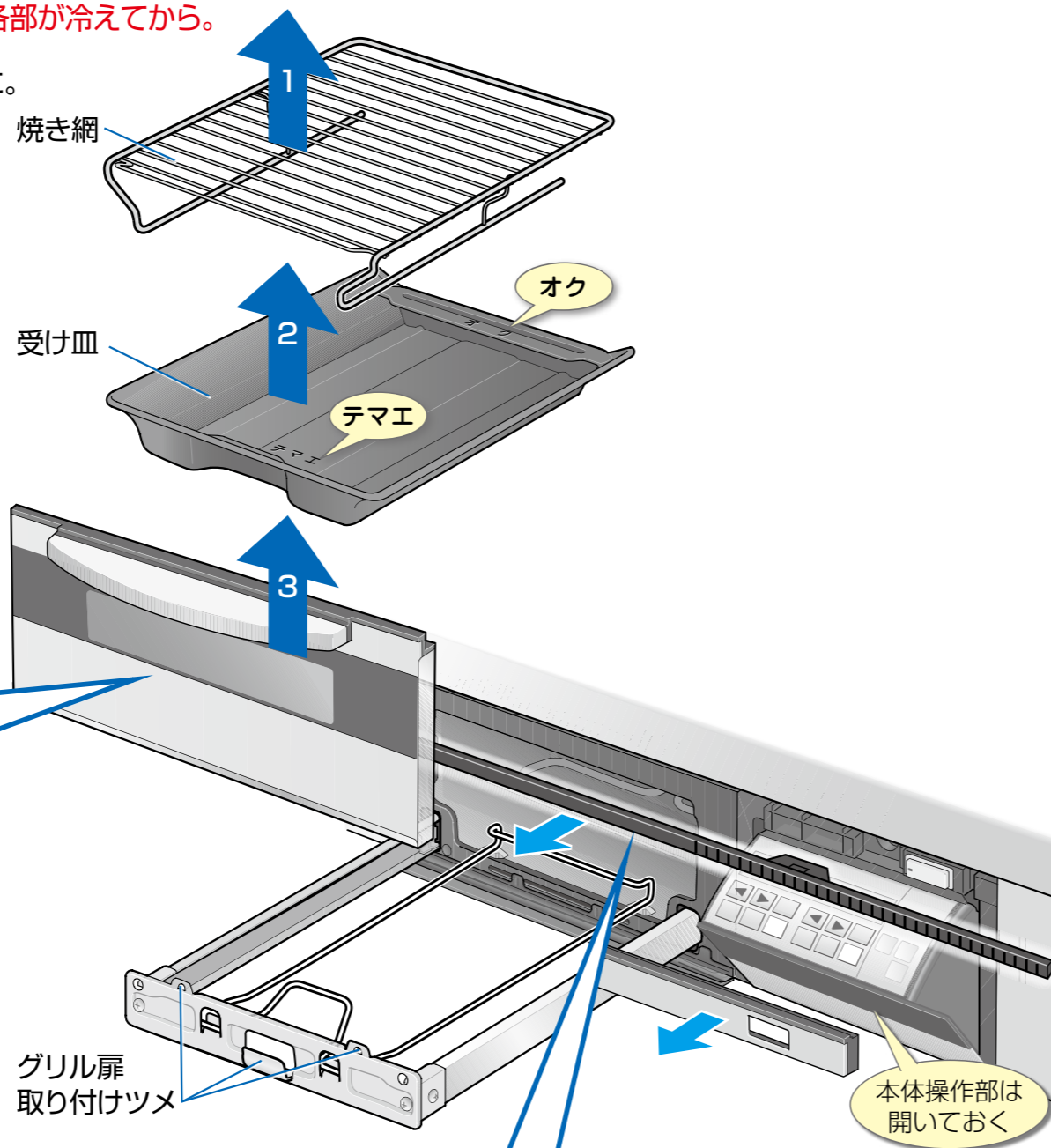
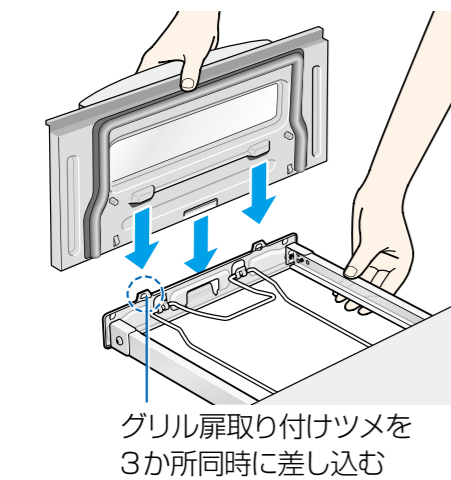

### 吸気口カバー

#### ■外すとき

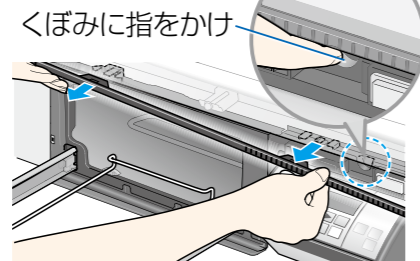
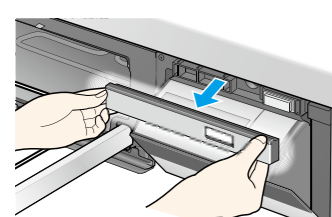

#### ■付けるとき

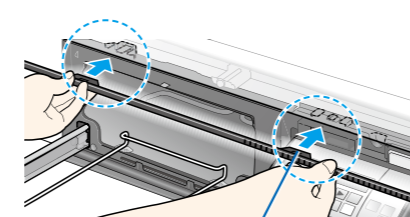

- 2 スイッチカバーをしっかりとめる

## 庫内の「お手入れ」/パッキンの交換

5~6回  
使ったら

### 庫内の「お手入れ」機能を使う

- 「お手入れ」機能で、加熱することにより、においを抑えます。

#### 1 焼き網・受け皿を外す

- 外さないと安全機能が働いて、ヒーターが切れます。

#### 2 (庫内の底面が汚れていたら) 台所用洗剤(中性)を付けた布でふく

- ふく前に、汚れた部分に布をかぶせ、しばらく置く。

#### 3 扉を閉める

#### 4 **メニュー**で**お手入れ**を選び、

#### 5 **グリル**でスタートする

- 8回押す
- 残り 15分
- 約20分 (庫内温度が高いと長くなります)
- ビビビ...
- (終了すると、自動的に切れる)
- 終了時は庫内が高温になっています。

### パッキンが傷んできたら... パッキン(消耗部品)を交換する

- 扉のすき間から煙が漏れ出したり、柔軟性がなくなったら交換する。(裏表紙)

#### ■ドアパッキン (グリル扉用)

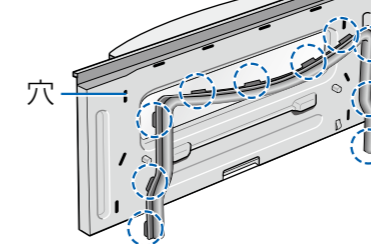

- 1 古いパッキンを引っ張って外す(左・右・上の10か所)
- 2 新しいパッキンの凸部を扉裏側の穴にしっかり押し込む

#### ■ドアパッキン下 (グリル庫内入り口用)

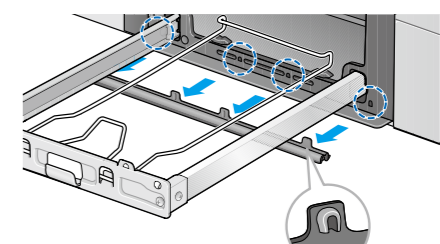

- 1 古いパッキンを引っ張って外す
- 2 新しいパッキンの凸部(左右2か所)を穴に強く押し込む
- 3 残りの凸部(2か所)をしっかり押し込む
- 4 全体が完全にはまっているか確認する

- パッキンの付け忘れ、外れや浮きにご注意ください。(取っ手が高温になったり、扉から煙が出たり、自動調理がうまくできません)



# 故障かな？

● お問い合わせや、修理を依頼される前にご確認を。

	こんなときは	ここを確認してください
電源	IHクッキングヒーターが使えない	<ul style="list-style-type: none"> <li>●電源スイッチは入っていますか？</li> <li>●電源スイッチは、誤って押しても簡単に入らないようにしています。 →電源スイッチを少し長めに押す。</li> <li>●オールロックしていませんか？</li> <li>●カウントタイマー使用中は、ラジエントヒーターが使えません。</li> </ul>
	使用中にヒーターが切れていた	<p><b>電源スイッチ自動OFF</b></p> <ul style="list-style-type: none"> <li>●電源スイッチを入れたまま、ボタン操作しないで約15分以上たつと、自動的に切れます。 →再度、電源スイッチを入れる。</li> </ul> <p><b>切り忘れ自動OFF</b></p> <ul style="list-style-type: none"> <li>●一定時間ボタン操作しないと、ブザーが鳴ってヒーターが切れます。(IHヒーター・ラジエントヒーター:約45分、グリル:約30分) →再度、ボタン操作する。 ※長時間煮込むときは、タイマーを使う。</li> </ul>
	ラジエントヒーターがついたり消えたりする	<ul style="list-style-type: none"> <li>●予熱終了のブザーが鳴って、約5分たっていないですか？(P.15)</li> </ul>
	ブレーカーが落ちる	<ul style="list-style-type: none"> <li>●自動的に温度調節しているため、故障ではありません。</li> </ul>
	ブレーカーが落ちる	<ul style="list-style-type: none"> <li>●ご家庭の総電気容量が不足していると、他の電気製品と同時使用した場合にブレーカーが落ちることがあります。(P.39) →お買い求め先にご相談ください。</li> </ul>
操作・表示	天面操作できない	<ul style="list-style-type: none"> <li>●指サック・傷テープをして操作していませんか？</li> <li>●鍋の取っ手を持ったまま操作していませんか？</li> <li>●天面操作部に何か付いていませんか？ →電源スイッチを切ってから付いているものを取り除き、再度、電源スイッチを入れる。 ※揚げ物・自動調理(湯沸かし・炊飯・グリル)中は、調理終了後に行う。</li> </ul>
	天面操作部のボタンの周囲を触っても作動する	<ul style="list-style-type: none"> <li>●水などがボタンの周囲に付いていませんか？</li> </ul>
	切/スタートを押しても自動炊飯を中止できない	<ul style="list-style-type: none"> <li>●誤って押しても簡単に止まらないようにしています。 →ボタンを少し長めに押す。</li> </ul>
	メニュー表示が消える	<ul style="list-style-type: none"> <li>●左右IHでメニューを選んだまま、約1分以上たっていないですか？</li> </ul>
	炊飯・グリルの残時間表示が途中で増える、減る	<ul style="list-style-type: none"> <li>●残時間は、スタート時には目安時間を表示します。調理物の種類や量などを判定したら、適切な調理時間に切り換えます。</li> </ul>

	こんなときは	ここを確認してください
音・音声	加熱中に、鍋から音がする	<ul style="list-style-type: none"> <li>●鍋の種類によって、「キーン」「ジー」「ブーン」など共振する音がして、取っ手にわずかな振動を感じたり、動いたりすることがあります。 →異常ではありません。鍋の位置を少しずらすか、置き直すと止まることがあります。</li> </ul>
	音声ガイドが聞こえない	<ul style="list-style-type: none"> <li>●加熱中に鍋を外すと、「ピン」という短い金属音がすることがあります。</li> <li>●音声を消していませんか？(P.27)</li> </ul>
	本体内部の音が大きくなったり小さくなったりする	<ul style="list-style-type: none"> <li>●本体内部にある冷却ファンの音で、火力や鍋の材質に応じて運転モード(4段階)が切り換わります。(火力を上げると高速運転するため、音も大きくなる)</li> </ul>
	電源スイッチを切ってもファンの音がする	<ul style="list-style-type: none"> <li>●本体内部の温度が高いあいだは、冷却ファンが作動します。(温度が下がると、自動的に止まる)</li> </ul>
風	扉の左側から風が出る	<ul style="list-style-type: none"> <li>●冷却ファンが作動すると、排気パネル以外に、扉の左側からも風が少し出ます。</li> </ul>
ラジエント	ラジエントヒーターの中に黒い棒が見える	<ul style="list-style-type: none"> <li>●温度を検知するセンサーです。</li> </ul>
グリル	ヒーターがついたり消えたりする	<ul style="list-style-type: none"> <li>●自動的に温度調節しているため、故障ではありません。</li> </ul>
	受け皿に水を入れないで焼くと、煙が多い	<ul style="list-style-type: none"> <li>●煙の量は、水を入れて焼くときより少し多めになります。(ヒーターに付いていた脂分などが焼けるため、調理物の焼け具合は変わりません) →「お手入れ」機能で手入れをすると少なくなります。(P.31)</li> </ul>

# 故障かな? / こんな表示が出たら...

●お問い合わせや、修理を依頼される前にご確認を。

こんなときは	ここを確かめてください
<b>火力</b> IHヒーターの火力感がなくなる	<b>温度過昇防止</b> ● 予熱時間が長すぎたときなど、鍋底の温度が上がると、自動的に火力が弱くなります。(火力表示は変わらない) (温度が下がると自動的に火力は強くなる) ● 土鍋など、IHヒーターが高温になる鍋を使っていませんか? →市販の土鍋は「IH用」と表示されていても使わない。
複数のヒーターを同時に使うと ●火力が弱くなる ●勝手に火力表示が下がる ●火力が上がらない ●使えないヒーターやスタートできないメニューがある	● 総消費電力を超えないように、自動的に火力を制限しているためです。(P.39) ※IHヒーターの火力表示が勝手に下がったり、▶を押してもピピッと鳴って火力が上がらないことがあります。 ※切/スタートや切/入を押しても、ピピッと鳴って受け付けられないことがあります。
ラジエントヒーターの火力が弱い	● ヒーターの温度が異常に上がることを防ぐために頻繁に通電をコントロールしています。そのため、「強」(1,250W)でも30~40%火力が弱くなります。
<b>加熱(予熱)</b> ●予熱時間が長い ●予熱報知したのに温度が低い	● 鍋に厚みがあるもの、鍋底に反りがあるものは、時間が長くなります。 ● 鍋やフライパンに水などが入っていると、温度が低くなります。 →鍋を空にして予熱する。(P.15)
沸騰してもブザーが鳴らない	● 沸騰が3分程度続いてから鳴ることがあります。(P.20) (異常ではありません) ● 鍋底が1mm以上反っていませんか? ● 1Lより少ない水を入れていませんか? ● 常温の水を使いましたか? 上記の場合、3分以上沸騰が続いてから鳴ります。 →加熱を止めたいときは、切/スタートで終了する。
ブザーが鳴ったのに沸騰していない	● 2Lより多い水を入れていませんか? ● 鍋底の厚さは、4mm未満ですか? ● 途中で鍋を動かしたり、水を継ぎ足したりしませんでしたか? ● ヒーター中央や、鍋底が汚れていませんか? ※沸かし足りないときは加熱で沸騰させる(P.14)
湯沸かしの時間が長い	● 他のヒーターを使っていませんか? (同時使用すると、時間が長くなる場合があります)

**こんなときは**

揚げ物

●予熱時間が長すぎる  
●油温がずれる

**ここを確かめてください**

- 鍋が光火力センサーからずれていませんか?
- 鍋底・トッププレートが汚れていませんか?
- 800gを超える量の油を入れていませんか?
- 熱い油・茶褐色の油・濁った油を使ったり、揚げカスが残っていませんか?
- 鍋の種類・材質、底の形や大きさによっては、油温がずれたり、予熱時間が長くなるものがあります。  
 → マーク付きの鍋をお勧めします。(P.11)

※油温がずれる場合は  
 で設定温度を調節する。(P.18)  
 →いつも同じ鍋を使う場合は、「調整機能」で温度の補正ができます。

**調整機能**

●「表示の油温」と「実際の油温」がずれる場合に、鍋に応じて温度を補正する機能です。  
 (調整できる範囲: -15℃・-10℃・-5℃・+5℃・+10℃・+15℃)

■例えば...  
  
 →温度が下がるように調整します。  
 ※鍋を変えたときは、調整した温度を確かめてから調理してください。

■調整のしかた  
 「揚げ物」の予熱報知後に

- 1 約5秒間、同時に押す
- 2 を押し、温度を下げる (上げる場合は )
- 3 同時に押す (調整完了)

● 取り消すときは  
 →報知後、①~③の操作で調整 0 に戻し 180 を確認する。  
 ● 調整した温度を確かめるときは  
 →報知後、①の操作で確認する。(約1分たつと、元の表示に戻る)

調整

180

調整

0

調整

-10

調整

180

● 予熱前や予熱中は調整できません。

● 表示が出ます。

● 5℃単位で設定できます。

● 電源を切っても記憶しています。

こんな表示のときは	ここを確かめてください
U04 フィルター(吸・排気パネル) 目詰まり検知	● 吸気口カバー・排気パネルをふさいでいませんか? ● 吸気口カバー・排気パネルにほこりがたまっていませんか? →お手入れする。(P.29)
U16 (点灯または点滅) 天面操作部異常検知	● 天面操作部に水や物がついていませんか? →取り除く。(ヒーターが切れているときは、再度ボタン操作する) ● 天面操作ボタンに約3秒以上触れませんでしたか? (タイマーの早送り・揚げ物調整機能の操作を除く)

故障かな? / こんな表示が出たら...

# こんな表示が出たら…

## こんな表示のときは

● 次の表示のときは、原因を取り除くと自動的に再加熱します。

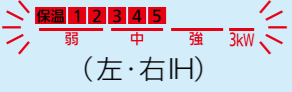
表示部が点滅する  
  
 (左・右IH)  
**鍋なし自動OFF**  
**小物自動OFF**

## ここを確認してください

- 鍋は置いてありますか？ ● 使用中に、鍋を外しませんでしたか？
- 鍋がヒーターの中央から大きくずれていませんか？
- 使えない鍋を使っていませんか？(P.10)
- 自動メニュー(湯沸かし・炊飯)に使えない鍋を使っていませんか？(P.20, 21)
- ナイフ・スプーンなど、金属製の小物を置いていませんか？(そのまま放置すると、1分後に表示が消えて通電を停止します)

● 次の表示のときは、原因を確認し、対処してください。その後、左右IHのときは「切/スタート」をグリルのときは「切/入」を押して、表示を消してください。

U13 (左IH)  
 U14 (右IH)  
**空焼き自動OFF**

- 約15分間空焼きしませんでしたか？  
 ※鍋の種類により、停止までの時間は異なります。  
 ※火力が弱い場合や鍋の種類によっては、この機能が動かないことがあります。  
 → 鍋に調理物を入れ、再度ボタン操作をする。

U19  
**トッププレート高温自動OFF**

- 誤って「加熱」で油を予熱しませんでしたか？

U33  
**揚げ物不適鍋自動OFF**

- トッププレートが熱いときに、自動湯沸かしをしませんでしたか？

U12  
**グリル高温自動OFF**

- 鍋の種類・材質・底の形や大きさなどによっては、加熱できないものがあります。(IHマーク付きの鍋をお勧めします)(P.11)

U25  
**お手入れ異常自動OFF**

- 鍋がずれていませんか？
- 800gを超える量の油を入れていませんか？
- 「予熱」表示中に、食材や菜ばしを入れていませんか？  
 ※ 対処したあと、再度ボタン操作して予熱しなおすことができます。

■ 上記の内容を確認しても直らないときや、「H□□」表示が出たときは…

H□□

- 調理物の発火などで、グリル庫内の温度が異常に上がっていませんか？  
 → ① すぐに電源スイッチを切る。  
 ② 排気パネルをめれたタオルでふさぐ。  
 ③ ブレーカーを切る。  
 ※ 炎が消えるまで扉を開けない。

- グリルに受け皿を入れたままで「お手入れ」機能を使いませんでしたか？
- グリルの庫内に水がこぼれていませんか？  
 → 庫内が冷えてから水をふき取る。

- **故障です。修理をご依頼ください。**  
 → 電源スイッチとブレーカーを切り、表示内容(「H」のあとの2桁の数字)をお買い求め先または修理ご相談窓口にご連絡ください。

# Q & A

## こんなときは

焦げ付く  
 こびりつく

## こうしてください

- 火力が強いため、ガスの感覚で加熱すると焦げ付きます。  
 ・ いため物・焼き物：弱めの火力で調理してください。(特に、底の薄い鍋)  
 ・ 卵焼き：充分予熱したあと、卵焼き器に油をなじませます。慣れるまでは弱めの中火(3~4)で、慣れてきたら少し強めの火力で、手早くふくらと。  
 ・ 煮物：時々かき混ぜてください。シチューやおでんなど、じっくり煮込むときは、とろ火~弱火(1~2)で。

鍋を変えたら、うまく  
 できなくなった

- 同じ火力設定でも、鍋の材質によって消費電力が異なり、火力感も変わってきます。  
 (鉄・ホーロー→ステンレスの順に弱くなる)  
 鍋の中の煮立ち具合や、いためるときの音などで、火加減を調節してください。

無洗米や発芽玄米、炊き込みごはんも炊けるの？

- 無洗米・発芽玄米は、水の量を増やせば炊けます。

米量	水量	
	無洗米のとき	発芽玄米のとき
1カップ	230ml	240ml
2カップ	450ml	460ml
3カップ	630ml	650ml

- 発芽玄米は、白米と交ぜてお使いください。(白米2:発芽玄米1)
- 炊き込みごはんは、炊く直前に調味料を入れて混ぜ、具をお米の上に載せてください。  
 ・ 水の量：調味料の分量だけ減らす  
 ・ 具：お米の重さの30%程度

ごはんがやわらかすぎる

- お米をといたあとは、ザルに上げて十分に水切りしましょう。
- 炊き上がったらすぐにご飯をほぐし、余分な水分を逃がしましょう。
- お米などの銘柄・産地・季節などにより、ごはんのかたさは変わります。水量を加減(水量の10%まで)して調節してください。

ごはんが焦げる・こびりつく

- 炊き込みごはんや無洗米が焦げる場合は、残り10分で鍋をヒーターから外して、ぬれぶきんの上で蒸らしてください。
- 炊飯に適さない鍋を使っていませんか？(P.21)

カップ数をまちがえてスタートした

- 5分以内なら、「切/スタート」で止めてからやり直せます。
- 5分以上たっていたら、「加熱」を選んで炊いてください。  
 火力「4」で沸騰させる → 蒸気が出たら火力「1」に弱めて炊く(約15分) → ヒーターを切って蒸らす(約10分)

受け皿に水を入れる/入れないの使い分けは？

- 調理のときばえや時間は同じですので、お好みで使い分けてください。  
 ・ 水を入れる：受け皿の汚れが取りやすい  
 ・ 水を入れない：水を入れる手間や、水をこぼす心配がない

# 保証とアフターサービス よくお読みください

■使い方・お手入れ・修理などは、まず、お買い求め先へご相談ください

▼お買い上げの際に記入されると便利です  
**お買い求め先**  
 電 話 ( ) -  
 お買い上げ日 年 月 日

修理を依頼されるときは

「故障かな?」「こんな表示が出たら…」(P.32~36)でご確認のあと、直らないときは、電源スイッチとブレーカーを切り、お買い上げ日と次の内容をご連絡ください。

**製 品 名** あいえいち  
IHクッキングヒーター  
**品 番**  
**故 障 の 状 況** できるだけ具体的に  
H表示が出たときは、その表示内容

●保証期間中は、保証書の規定に従って、出張修理いたします。

保証期間：お買い上げ日から本体1年間

※本製品は業務用にはお使いいただけません。業務用的に使用された場合は、保証期間内でも原則として有料修理となります。

●保証期間終了後は、診断をして修理できる場合はご要望により修理させていただきます。  
 (出張診断のみでも料金がかかることがあります)

\*修理料金は、次の内容で構成されています。

**技術料** 診断・修理・調整・点検などの費用  
**部品代** 部品および補助材料代  
**出張料** 技術者を派遣する費用

\*補修用性能部品の保有期間 **8年**

当社は、本製品の補修用性能部品(製品の機能を維持するための部品)を、製造打ち切り後8年間保有しています。

●ご相談におけるお客様に関する情報のお取り扱いについては裏表紙をご覧ください。

■転居や贈答品などでお困りの場合は、次の窓口にご相談ください

※「よくあるご質問」「メールでのお問い合わせ」などはホームページをご活用ください。<http://panasonic.co.jp/cs/>

「修理」はインターネットでのご依頼も可能です。<http://club.panasonic.jp/repair/>

●使い方・お手入れなどのご相談は

**パナソニック お客様ご相談センター** 365日 受付9時~20時  
 電話 フリーダイヤル **0120-878-365**  
※携帯電話・PHSからもご利用いただけます。  
 音声ガイダンスを短くするには、案内が聞こえたら電話機ボタンの「87」と「350#」を押してください。  
(番号を押しても案内が続く場合は、「\*」ボタンを押してから操作してください。)  
 ■上記番号がご利用いただけない場合 ■FAX フリーダイヤル **0120-878-236**  
 Help desk for foreign residents in Japan Tokyo (03)3256-5444 Osaka (06)6645-8787  
 Open:9:00-17:30 (closed on Saturdays/Sundays/national holidays)  
※上記の内容は、予告なく変更する場合があります。ご了承ください。

●修理に関するご相談は

**パナソニック 修理ご相談窓口**  
 電話 フリーダイヤル **0120-878-554**  
※携帯電話・PHSからもご利用いただけます。  
 ・上記電話番号がご利用いただけない場合は、各地域の「修理ご相談窓口」におかけください。

※ご使用の回線(IP電話やひかり電話など)によっては、回線の混雑時に数分で切れる場合があります。

■各地域の修理ご相談窓口 ※電話番号をよくお確かめのうえ、おかけください。

地区	電話番号	所在地	電話番号	所在地
北海道地区	札幌 ☎(011)894-1251	札幌市厚別区厚別南2丁目17-7	滋賀 ☎(077)582-5021	守山市水保町1166番地の1
	旭川 ☎(0166)22-3011	旭川市2条通16丁目1166	京都 ☎(075)646-2123	京都市南区上鳥羽中河原3番地
	帯広 ☎(0155)33-8477	帯広市西20条北2丁目23-3	大阪 ☎(06)7730-8888	大阪市城東区関目2丁目15-5
	函館 ☎(0138)48-6631	函館市西桔梗589番地241 (函館流通センター内)	奈良 ☎(0743)59-2770	大和郡山手筒井町800番地
東北地区	青森 ☎(017)775-0326	青森市大字浜田字豊田364	和歌山 ☎(073)475-2984	和歌山市中島499-1
	秋田 ☎(018)868-7008	秋田市外旭川字小谷地3-1	兵庫 ☎(078)796-3140	神戸市須磨区弥栄台3丁目13-4
	岩手 ☎(019)645-6130	盛岡市厨川5丁目1-43	鳥取 ☎(0857)26-9695	鳥取市安長295-1
	宮城 ☎(022)387-1117	仙台市宮城野区扇町7-4-18	米子 ☎(0859)34-2129	米子市米原4丁目2-33
	山形 ☎(023)641-8100	山形市平清水1丁目1-75	松江 ☎(0852)23-1128	松江市平成町182番地14
	福島 ☎(024)991-9308	郡山市亀田1丁目51-15	出雲 ☎(0853)21-3133	出雲市渡橋町416
	栃木 ☎(028)689-2555	宇都宮市上戸祭3丁目3-19	浜田 ☎(0855)22-6629	浜田市下府町327-93
首都圏地区	群馬 ☎(027)254-2075	前橋市箱田町325-1	岡山 ☎(086)242-6236	岡山市北区田中138-110
	茨城 ☎(029)864-8756	つくば市筑穂3丁目15-3	広島 ☎(082)295-5011	広島市西区南観音1丁目13-5
	埼玉 ☎(048)728-8960	浦和市赤堀2丁目4-2	山口 ☎(083)973-2720	山口市小郡下郷220-1
	千葉 ☎(043)208-6034	千葉市中央区末広5丁目9-5	香川 ☎(087)868-6388	高松市勅使町152-2
	東京 ☎(03)5477-9700	東京都世田谷区宮坂2丁目26-17	徳島 ☎(088)624-0253	徳島市沖浜2丁目36
	山梨 ☎(055)222-5822	甲府市宝1丁目4-13	高知 ☎(088)834-3142	高知市仲田町2-16
	神奈川 ☎(045)847-9720	横浜市港南区日野5丁目3-16	愛媛 ☎(089)905-7544	愛媛県伊予郡砥部町八倉75-1
中部地区	新潟 ☎(025)286-0180	新潟市東区東明1丁目8-14	福岡 ☎(092)593-8002	春日市春日公園3丁目48
	石川 ☎(076)280-6608	金沢市玉鉾2丁目266番地	佐賀 ☎(095)226-9151	佐賀市鍋島町大字八戸字上深町3044
	富山 ☎(076)424-2549	富山市根塚町1丁目1-4	長崎 ☎(095)830-1658	長崎市東町1919-1
	福井 ☎(0776)21-0622	福井市問屋町2丁目14	大分 ☎(097)556-3815	大分市萩原4丁目8-35
	長野 ☎(0263)86-9209	松本市寿北7丁目3-11	宮崎 ☎(0985)63-1213	宮崎市本郷北方字草葉2099-2
	静岡 ☎(054)287-9000	静岡市駿河区高松2丁目24-24	熊本 ☎(096)367-6067	熊本市健軍本町12-3
	愛知 ☎(052)819-0225	名古屋市瑞穂区塩入町8-10	天草 ☎(0969)22-3125	天草市港町18-11
九州地区	岐阜 ☎(058)278-6720	岐阜市中郷4丁目42	鹿児島 ☎(099)250-5657	鹿児島市与次郎1丁目5-33
	高山 ☎(0577)33-0613	高山市花岡町3丁目82	大島 ☎(0997)53-5101	奄美市名瀬朝仁町11-2
	三重 ☎(059)254-5520	津市久居野村町字山神421	沖縄 ☎(098)877-1207	浦添市城間4丁目23-11

所在地、電話番号は変更になることがありますので、あらかじめご了承ください。

最新の「各地域の修理ご相談窓口」はホームページをご活用ください。<http://panasonic.co.jp/cs/service/area.html>

# 仕様

		KZ-AL75HS	KZ-AL60HS
電 源		単相200V(50-60Hz 共用)	
消 費 電 力		5,800W/4,800W(切換式)	
大 小 幅 (約)	幅	749 mm	599 mm
	奥 行	577 mm	
	高 さ	231 mm	
グ リ ル 焼 き 網	大 小 幅 (約)	幅250 mm×奥行310 mm	
	上ヒーターまでの高さ(約)	68 mm	
質 量 (約)		23.9 kg	22.7 kg

※待機電力:ゼロ(電源スイッチ「切」の状態)

左IHヒーター	最大火力	3,000 W
	火力調節(約)	10段階 120 W相当~3,000 W
	揚げ物温度調節(約)	7段階 140~200 ℃
	自動調理調理タイマー	湯沸かし/炊飯(1~3カップ) 1分~9時間30分
右IHヒーター	最大火力	3,000 W
	火力調節(約)	10段階 120 W相当~3,000 W
	揚げ物温度調節(約)	7段階 140~200 ℃
	自動調理調理タイマー	湯沸かし 1分~9時間30分
ラジエントヒーター	最大火力	1,250 W
	火力調節(約)	3段階 340 W相当~1,250 W
	調理タイマー	1分~30分
グ リ ル	最大火力	1,950 W
	自動調理	魚(生・姿焼き 切身/干物 つけ焼き)・惣菜(とり肉 グラタン 焼きなす)
	温度調節(約)	8段階 140~280 ℃
	手動火力調節(約)	3段階 900 W相当~1,600 W相当
	調理タイマー	1分~30分

※左右IHヒーターの最大火力(鉄・ホーロー鍋を使った場合)

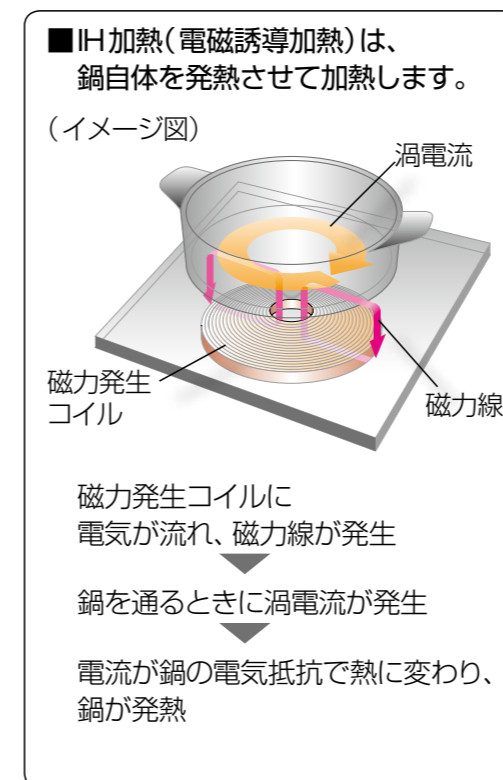

■左右IHやグリルまたはラジエントヒーターを同時に使うとき、総消費電力を超えないようにするため、次のようにIHヒーターの火力を制限します。

- 火力表示はそのまま、火力を弱くする
- 自動的に火力を1~数段階下げる
- ボタンを押してもスタートできない
- 揚げ物・湯沸かし・炊飯・加熱(予熱)中は、4つのヒーター(左右IH・グリル・ラジエント)を同時に使えない場合がある

(総消費電力を4800Wに設定しているとき)

- 4つのヒーター(左右IH・グリル・ラジエント)を同時に使えない
- 高火力が必要なときは、できるだけ同時使用を避けるか、他のヒーターの火力を弱めてください。

■本製品はご使用環境などに合わせて消費電力を切り換えられます。出荷時は5,800Wに設定されています。

- 必ず契約容量ブレーカー(契約容量ブレーカーがない場合は主幹ブレーカー)をご確認いただき、総電気容量が60A未満の場合は、消費電力を4,800Wに切り換えることをお勧めします。
- ※詳細は、お買い求め先にお問い合わせください。