

取扱説明書

IHクッキングヒーター(家庭用)

鉄・ステンレスタイプ

品番 KZ-JT75XS
KZ-JT60XS

(光る天面ナビ・かんたん操作搭載)

品番 KZ-J75XS
KZ-J60XS



KZ-JT75XS設置例

基本の使い方

調理の準備、ポイント、メニュー例、
火力や温度の目安は
「IHクッキングガイド」
をご覧ください



保証書・設置説明書別添付

このたびは、IHクッキングヒーターをお買い上げいただき、まことにありがとうございます。

- 取扱説明書をよくお読みのうえ、正しく安全にお使いください。
- ご使用前に「安全上のご注意」(4～7ページ)を必ずお読みください。
- 保証書は「お買い上げ日・お買い求め先」などの記入を確かめ、取扱説明書とともに大切に保管してください。
- 電気工事店または施工主より設置説明書を受け取り、設置完了後の確認項目をご確認ください。

パナソニックの会員サイト「CLUB Panasonic」で「ご愛用者登録」をしてください(裏表紙ご参照)

(希望小売価格は、2010年7月現在)

別売品

■ビタクラフトスーパー
IHクリーナー*
(クリームタイプ)



こびりついた
焦げ付きに

品番: AD-KZ062 (2本セット)
希望小売価格: 2,520円(税込)

*それぞれの注意書をよくお読みのうえ、お使いください。

■ニプロガラストップ
専用クリーナー*
(クリームタイプ)



日常の油汚れ
や取りにくい
汚れに

品番: AD-KZ063 (2本セット)
希望小売価格: 1,680円(税込)

■防熱グリルドア

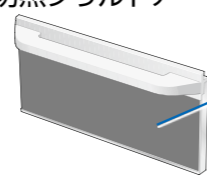

グリル庫内は
見えません。

品番: KZ-GDB1-S
希望小売価格: 7,875円(税込)

■ドアパッキン(消耗部品)

品番: AZE99-833
希望小売価格: 1,155円(税込)

■ドアパッキン下(消耗部品)

品番: AZK48-566
希望小売価格: 525円(税込)

■焼き網(消耗部品)

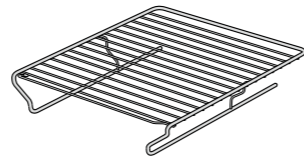

品番: AZC83-566
希望小売価格: 1,890円(税込)

■天ぷら鍋

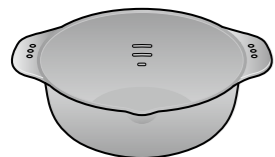

品番: KZ-JJ112-833
希望小売価格: 2,100円(税込)

■受け皿

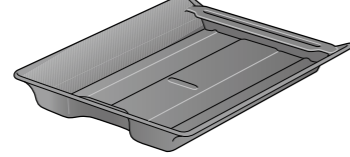

品番: AZC82-566
希望小売価格: 1,260円(税込)

- 別売品はお買い求め先にお問い合わせください。(2010年7月現在)
- 「防熱グリルドア」はパナソニックの家電製品直販サイト「パナセンス」でもお買い求めいただけます。

CLUB Panasonic



<http://club.panasonic.jp/mall/sense/>

パナソニックの会員サイト「CLUB Panasonic」で「ご愛用者登録」をしてください

特典1 お宅の家電情報をまとめて登録/管理ができる

PC <http://club.panasonic.jp/>

特典2 使い方など商品情報をスムーズに入手できる



※このサービスは
WEB限定のサービスです。

特典3 エンジョイポイントをためてプレゼントに応募できる

愛情点検

長年ご使用のIHクッキングヒーターの点検を!



こんな症状はありませんか

- 焦げ臭いにおいがする
- 触れるとビリビリ電気を感ずる
- トッププレートにひび割れができた

ご使用中止

事故防止のため、電源スイッチとブレーカーを切り、必ずお買い求め先または修理ご相談窓口にて点検をご依頼ください。

ご相談窓口における個人情報のお取り扱い

パナソニック株式会社およびパナソニックグループ関係会社(以下「当社」)は、お客様の個人情報をパナソニック製品に関するご相談対応や修理サービスなどに利用させていただきます。併せて、お問い合わせ内容を正確に把握するため、ご相談内容を録音させていただきます。また、折り返し電話をさせていただくための発信番号を通知いただいておりますので、ご了承願います。当社は、お客様の個人情報を適切に管理し、修理業務等を委託する場合や正当な理由がある場合を除き、第三者に個人情報を開示・提供いたしません。個人情報に関するお問い合わせは、ご相談いただきました窓口にご連絡ください。

※医療用ペースメーカーなどをお使いの方は、念のため専門医師とよくご相談のうえ、お使いください。

パナソニック電気株式会社

製造元 パナソニック株式会社 キッチンアプライアンスビジネスユニット

〒651-2271 神戸市西区高塚台1丁目5番1号

© Panasonic Corporation 2010

ZY02-933
S0610Y0

お問い合わせの多い項目を探しやすくしました。

34 焼き物や揚げ物メニューで **温度がずれる?**
● 少し高めになる…。低く感じる…。

33 「ブーン」「ジー」「キーン」
鍋から音がする?

28 **毎日のお手入れ。**
● トッププレートに汚れが焼き付いたら…
ずっとキレイに使いたい

27・13 ふきこぼれお知らせや
こげつきお知らせって?
● こげつきお知らせを解除する方法は…

12 **IH調理とメニューの使い分け。**
ハンバーグはどのメニューで焼いたらいい? ● お手持ちの鍋を確認するには…
● 鍋を買ったときは…

10 **この鍋、使えますか?**
アルミは? 土鍋は?

37・36 **この表示ってなあに?**

お買い求めのシリーズにより、搭載している機能が一部異なります。

■ KZ-JT75XSシリーズに搭載しています
● 光る天面ナビ(P.8、14)
● かんたん操作(P.9、26)

■ KZ-J75XSシリーズには搭載していません

*イラストは、KZ-JT75XSシリーズで説明していますが、使い方などは両方のシリーズで同じです。

もくじ

	ページ
● 確認とご注意	
安全上のご注意	4
使用上のお願い	7
各部の名前	8
使える鍋は? ● 確認のしかた ● 使える・使えないの見分け方	10
● 調理する	
IH調理とメニューの使い分け	12
IH調理 基本の使い方	14
煮る・ゆでる・温める・蒸すなど ● 加熱メニュー ● ふきこぼれお知らせメニュー	16
焼く・いためる ● 予熱おまかせメニュー ● 焼き物メニュー	18
揚げる ● 揚げ物メニュー	20
タイマーを使う ● タイマー・カウントタイマー	21
湯を沸かす(自動湯沸かし)	22
ごはんを炊く(自動炊飯)	23
グリルで焼く ● 自動・手動・温度設定(オープン感覚)	24
使い方に合わせて設定を変更する ● オールロック・かんたん操作・音声ガイド・ こげつきお知らせ・揚げ物温度調整	26
● お手入れ	
お手入れする ● 日常のお手入れ	28
● グリル・吸気口カバーの外し方・取り付け方 ● 庫内の「お手入れ」/パッキンの交換	
● 困ったとき	
故障かな?	32
こんな表示が出たら…	36
保証とアフターサービス	38
仕様	39
別売品	裏表紙

安全上のご注意 必ずお守りください

人への危害、財産の損害を防止するため、必ずお守りいただくことを説明しています。

■誤った使い方をしたときに生じる危害や損害の程度を区分して、説明しています。

■お守りいただく内容を次の図記号で説明しています。

警告 「死亡や重傷を負うおそれがある内容」です。

注意 「傷害を負うことや、財産の損害が発生するおそれがある内容」です。

 してはいけない内容です。



 実行しなければならない内容です。





火災、爆発、やけど、けが、感電などを防ぐために…

油は、炎がなくても自然に発火するおそれがあります。特に、揚げ物・いため物などの調理中は、使い方を誤ると発火することがありますので、ご注意ください。

揚げ物をするとき

-  ■そばを離れない
-  ■メニューで揚げ物を選んで調理する（加熱・湯沸かしなどで調理しない）
- 油の量と深さを守る
 - 200g (0.22L) 以上
 - 深さ1cm以上
- 鍋・フライパンなどは光火力センサーが隠れるように置く
(油温が上がりすぎて、発火の原因)

いため物・焼き物をするとき

-  ■そばを離れない
- 予熱の火力は弱めにし、加熱しすぎない
-  ■鍋・フライパンなどは光火力センサーが隠れるように置く
(少量の油を使うため、油温が急激に上がり発火の原因)
※鍋底が薄いもの・反っているものは赤熱することがあります。

液体を加熱するとき

-  ■加熱する前にかき混ぜる
 - だし汁・みそ汁・吸い物・カレーなどの汁物や煮物
(水や調理物を加熱していると、突然噴き出したり鍋が飛び跳ねることがあり、やけど・けが・トッププレート破損の原因)

警告

使用中や使用後しばらくは

-  ■高温部に触れない
(やけどの原因)
 - 排気パネルや、排気部など
 - トッププレート
 - グリル(扉・庫内など)
(特に乳幼児にはご注意ください)
- 電源スイッチを切り、各部が冷えてからお手入れしてください。吹きこぼれの手入れもご注意ください。

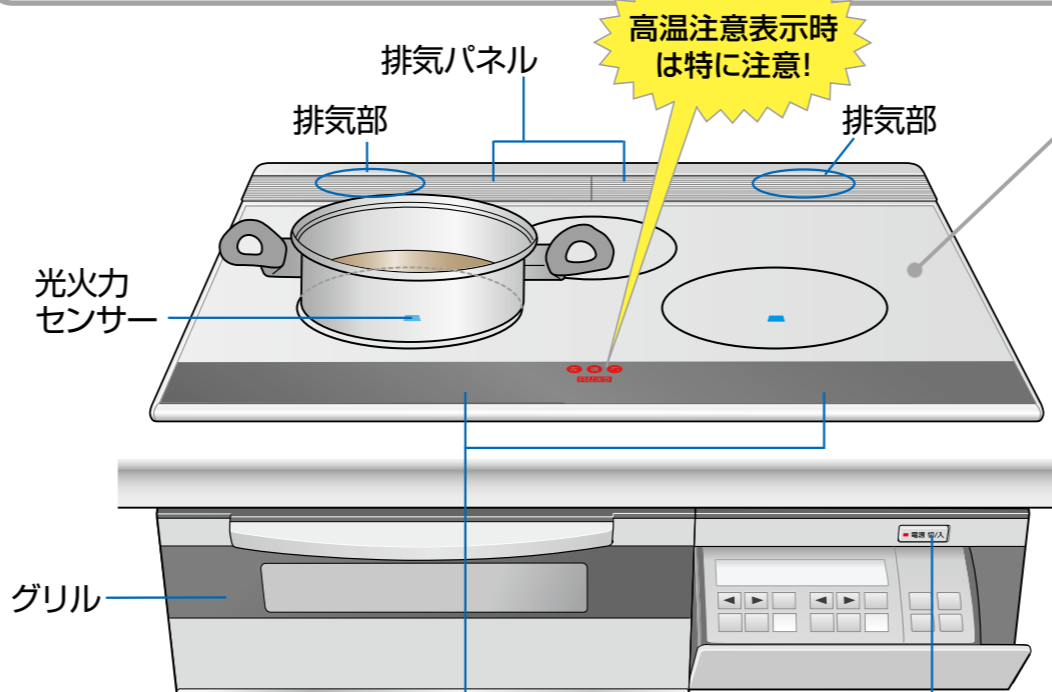

- 電源スイッチを入れると点灯 <KZ-JT75XSシリーズのみ>
- 本機の下に後方排気方式のビルトイン電気オーブンレンジを設置している場合
 - IHクッキングヒーターを使っていない場合
 - IHクッキングヒーターを使うと、排気部(左)が熱くなります。
-  ■使用後は、必ず電源スイッチを切る
(火災の原因)
 - 長期間使わないときはブレーカーも切る

トッププレート(ガラス製)には

-  ■鍋以外の物を置かない
 - カセットコンロ・ボンベ・缶詰・湯たんぽなど
(誤って加熱すると、爆発の原因)
 - レトルトパック・アルミ箔鍋
内側にアルミ箔を貼った紙パック・アルミ箔など
(破裂によるけが、加熱による発火の原因)
 - 金属製スプーン・鍋のふた・扉・受け皿・排気パネルなど
(加熱によるやけどの原因)
- 強い衝撃(上に乗ったり、物を落とすなど)を加えない
(ひびが入ったり割れると、感電や過熱・異常動作の原因)

次の点もご注意ください(火災・やけど・けが・感電の原因)

-  ■可燃物をトッププレートに置いたり、近づけない
 - ふきん・紙パック・食品トレイなど
- 取り扱いに不慣れな方だけで使わせたり、乳幼児に触れさせない
- 排気パネルに、ピンや針金など金属製の物を入れない
- 分解・修理・改造をしない
→修理は、お買い求め先または修理ご相談窓口にご相談ください。

異常・故障時には

-  ■直ちに使用を中止し、電源スイッチとブレーカーを切る
(発煙・発火、感電のおそれ)
<異常・故障例>
 - 焦げ臭いにおいがする
 - 触れるとビリビリ電気を感ずる
 - トッププレートにヒビ割れができた
- すぐに、お買い求め先または修理ご相談窓口へ点検・修理を依頼してください。

安全上のご注意 必ずお守りください



火災、やけど、
けがなどを防ぐ
ために…



注意

揚げ物をするときは(発火・やけどに注意!)

- 油煙が多く出たら、すぐに電源スイッチを切る**
(加熱を続けると、発火の原因)
- 他の機器(ガスコンロなど)で、あらかじめ加熱した油を使わない**
(温度調節機能が正しく働かず、発火の原因)
- 油の飛び散りに注意する**
(やけどの原因)
 →油の飛び散りを少なくするには
(IHクッキングガイド P.6)
- 顔を近づけない**
(やけどの原因)

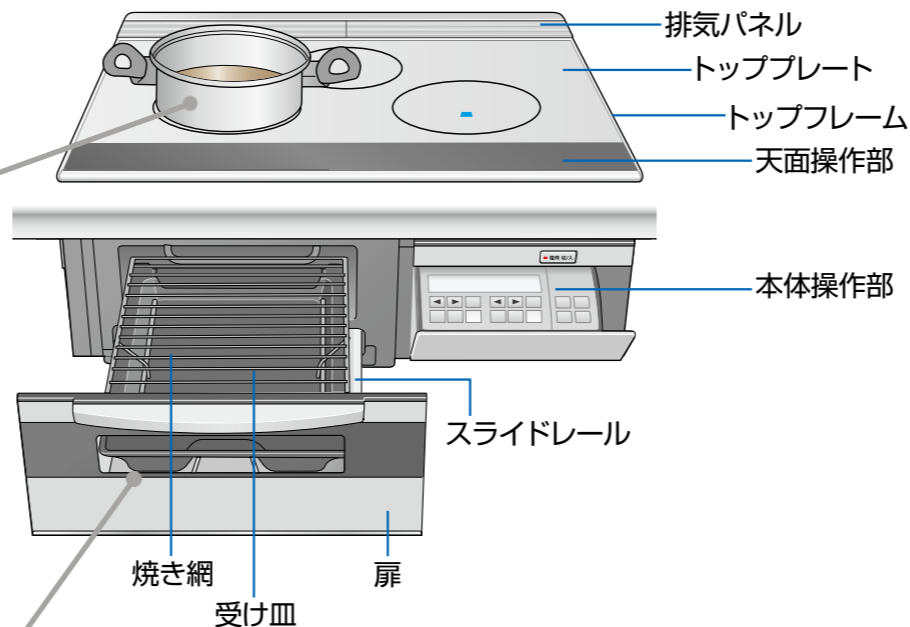

グリルを使うときは(発火に注意!)

- 使用後や連続使用時は、受け皿・焼き網に残った調理物・脂分を取り除く**
(発火の原因)
- そばを離れたり、必要以上に加熱しない**
(発火の原因)
 →焼け具合を見ながら時間を調節する。
- グリル調理でアルミ箔を使う場合は焼き網より奥にはみ出さないように注意する**
(庫内の奥にあるセンサーが隠れると、温度が上がりすぎて発火の原因)
- 受け皿にアルミ箔やクッキングシートを敷いたり、グリル用敷石などを入れない**
(発火・発煙の原因)
- 万一、発火したら**
 - ①電源スイッチを切る
 - ②排気パネル(排気口P.28~29)をぬれたタオルでふさぐ
(このとき、扉の周囲から煙が出ます)
 - ③ブレーカーを切る
 - 炎が消えるまで、扉を開けない
(空気が入り、炎が大きくなります)
 - 扉(ガラス面)に、水をかけない(割れる原因)

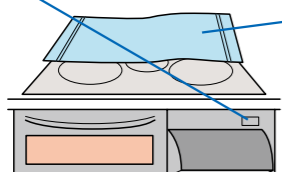

医療用ペースメーカーなどをお使いの方は

- 念のため医師とよくご相談ください**
(本製品の動作が、ペースメーカーに影響を与える原因)

次の点もご注意ください

- 空焼きしたり、加熱しすぎない**
(調理物が燃えたり、鍋が破損する原因)
- 鍋の下に紙・ふきん・汚れ防止カバーなどを敷かない**
(敷物が焦げたり、温度調節機能が正しく働かずに調理物が燃える原因)
- 調理以外に使わない**
(過熱・異常動作による発火の原因)
- 鍋を不安定な状態にしない**
(落下して、けが・やけどの原因)

使用上のお願い

IHクッキングヒーターを使うとき

使用中は磁力線が出ます

- 磁気に弱いものを近づけない**
 - ラジオ・テレビ・補聴器など
(雑音が入ったり、音が小さくなる原因)
 - ICカード・キャッシュカード類など
(記録が消えたり、壊れる原因)

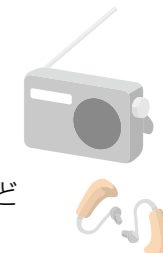

トッププレートの上で、電磁誘導加熱の調理機器を使わない

- IHジャー炊飯器、卓上型のIH調理器など
(IHクッキングヒーターが故障する原因)

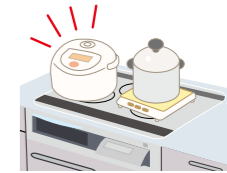

排気パネルの上に物を置かない

- 異常を検知して加熱が止まることがあります。
- グリル前面から煙が出たり、取っ手が熱くなります。

天面操作部に水などをかけない

- (天面操作ボタンが誤動作する原因)

本体操作部に煮汁などをこぼしたまま収納しない

- (煮汁が固まると、操作部が開かなくなる原因)

トッププレート、トップフレームに酸の強い食品が付いた場合は、早めにふき取る

- ジャム・レモン汁・梅などを使った食品
(放置すると、変色の原因)

キャビネット(本体下部)に調味料、食品などを置かない

- (排熱による変質の原因)

「火力9」(3kW)は火力が強いため

- 様子を見ながら火力調節する**
(焦げ付き、吹きこぼれの原因)

グリルを使うとき

- 調理後、扉を引き出したままにしない**
(天面操作部が熱くなる原因)
- 扉を勢いよく出し入れしない**
(受け皿に水が入っていると、こぼれる原因)
- 扉やスライドレールなどに過度な力を加えない**
 →乳幼児がぶら下がったりしないようご注意ください。

各部の名前

左IHヒーター

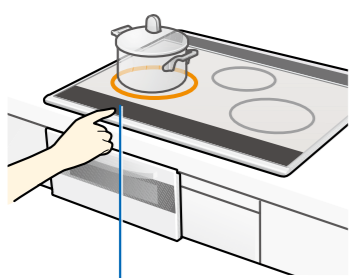

【天面操作部で操作】

- 煮る・ゆでる・温める・蒸すなど
・加熱メニュー(P.16)
・ふきこぼれお知らせメニュー(P.17)
- 焼く・いためる
・予熱おまかせメニュー(P.18)
・焼き物メニュー(P.19)
- 揚げる(P.20)
- 湯を沸かす(自動湯沸かし)
(P.22)

後ろIHヒーター

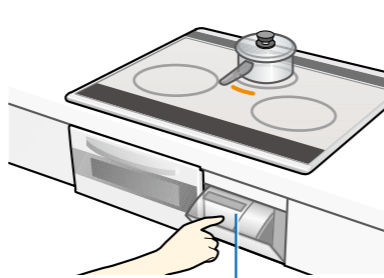

【本体操作部で操作】

- 煮る・ゆでる・温める・蒸すなど(P.16)
- ごはんを炊く(自動炊飯)
(P.23)

右IHヒーター

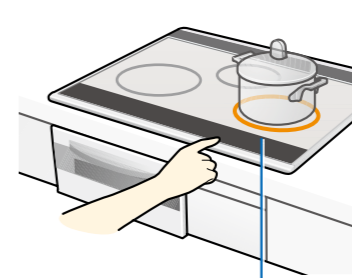

【天面操作部で操作】

- 煮る・ゆでる・温める・蒸すなど
・加熱メニュー(P.16)
・ふきこぼれお知らせメニュー(P.17)
- 焼く・いためる
・予熱おまかせメニュー(P.18)
・焼き物メニュー(P.19)
- 揚げる(P.20)

グリル

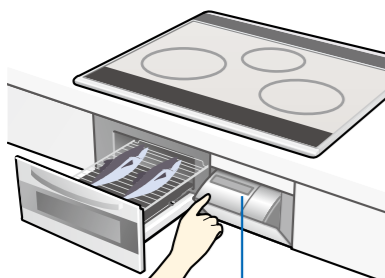

【本体操作部で操作】

- 自動で焼く
(P.24)
- 手動で焼く
(P.24)
- 温度設定(オープン感覚)で焼く
(P.25)

扉

- 外して洗えます。(P.30)
- ※温度が上がりにくい防熱グリルドアを別売しております。(裏表紙)

受け皿
焼き網

取っ手

天面操作部



光る天面ナビ

<KZ-JT75XSシリーズのみ> ● 電源スイッチを入れると点灯。(次に操作できるボタンが光ります。)

ふきこぼれ・こげつきお知らせ表示

- 吹きこぼれや焦げ付きを検知したら点滅。(P.13)

高温注意表示

- 加熱が始まると各ヒーターに対応して点灯。
- 電源を切っても、熱い間は点滅。

● 押すと開く。

グリル調理ランプ

光火力センサー(左右IH)
(P.14)

トップレート(ガラス製)

排気パネル(2枚)

トッフレーム

光るリング(各IH)

- 使用中に点灯。

凸マーク(★4か所)

- 鍋を中央に置く目安(目の不自由な方へ)

通電ランプ

- 電源「入」時に点灯。

電源スイッチ

- ボタン操作しないまま、約15分たつと自動的に切れる。(電源スイッチ自動OFF)

本体操作部

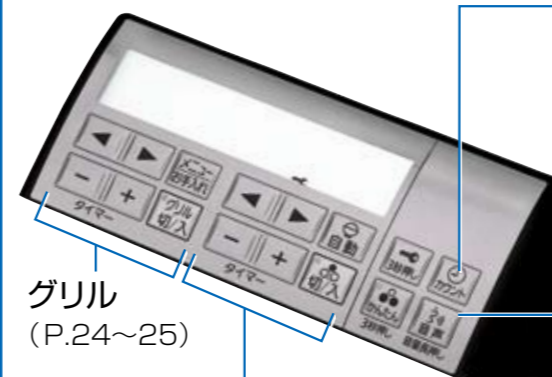

グリル

(P.24~25)

後ろIHヒーター

(P.16, 21, 23)

- タイマーを使う(P.21)



時間の経過を知りたいとき
(カウントタイマー)

- 使い方に合わせて設定を変える(P.26)



いたずらや誤操作を防ぎたいとき
(オールロック=チャイルドロック)



加熱と揚げ物しか使わないとき
(かんたん操作)
<KZ-JT75XSシリーズのみ>



操作確認や次の手順をお知らせ
(音声ガイド)

※写真はイメージのため、実際と多少異なります。

使える鍋は?

確認のしかた

お手持ちの鍋を確認するときは…

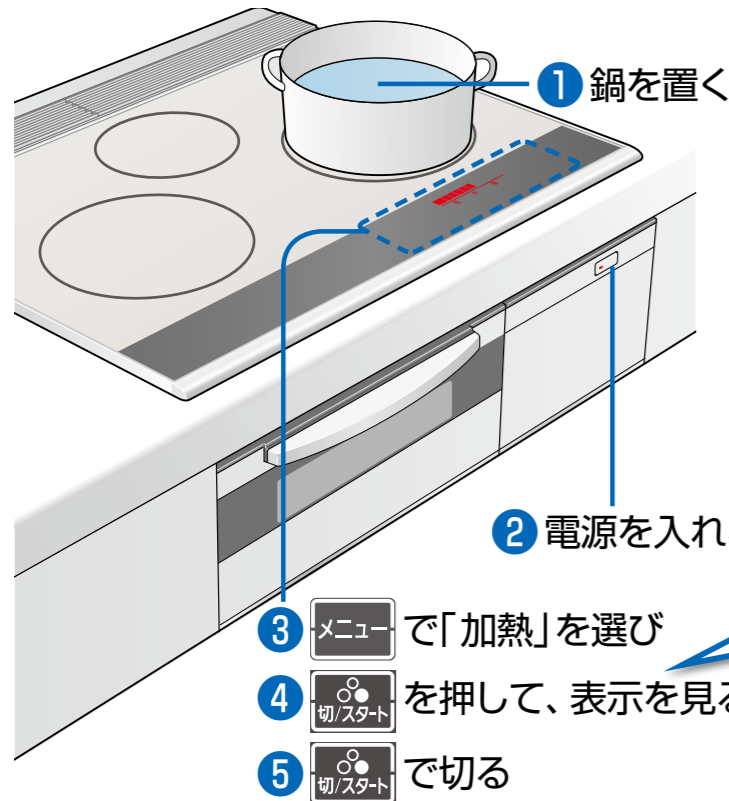

鍋に
水を入れて
加熱してみる!

使える鍋は
火力表示が点灯



使えない鍋は
火力表示が点滅



鍋を買うときは…

■ステンレス

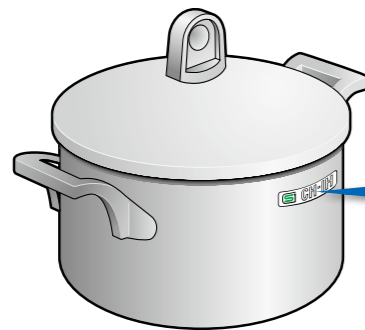

マークを確認する!



財団法人「製品安全協会」が認定したクッキングヒーター(200V)対応の商品です。
(または、あっせん品をお勧めします)

- あっせん品は、お買い求め先にお問い合わせください。
- ステンレス以外の鍋は、右ページの表でご確認ください。

使える・使えないの見分け方

使えます!

使えません!

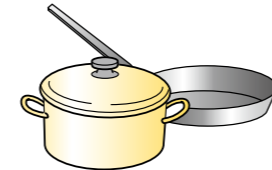

鉄・ホーロー
ステンレス

- ステンレス(特に多層鍋)は鍋によって火力が弱くなったり、加熱できないものがあります。
- ホーロー鍋は、空焼き・焦げ付きを避ける。(溶けて焼き付き、トッププレートが損傷します)



平らで、
トッププレートに
密着する

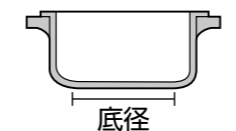

12~26cm
(後ろIH: 12~18cm)

- 底が薄すぎるものは、空焼き・強火の加熱で反ることがあります。
- 底面にホーロー加工した魚焼き器は使えません。(ホーローが溶けて焼き付き、トッププレートが損傷します)
- 自動湯沸かし: 鍋の材質・反りの大きさ・底の厚さなどに条件があります。(自動湯沸かしに使えるやかん・鍋 P.22)
- 自動炊飯: 鍋の材質・大きさ・底の厚さなどに条件があります。(自動炊飯に使える鍋 P.23)



アルミ・銅
多層鍋

(底は磁石が付かない非磁性ステンレスで、間にアルミや銅を挟んだもの)

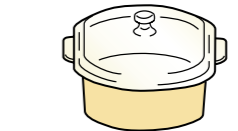

耐熱ガラス



土鍋

- 市販の土鍋は、「IH用」と表示されていても使わない。(故障したり、火力が弱くなり調理できません)



丸い

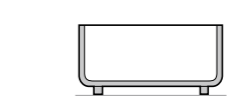

脚がある



反りがある

- 反りの目安として、約3mm以上のものは使わない。(安全機能が正しく働かない、火力が弱くなる、加熱できないことがあります)

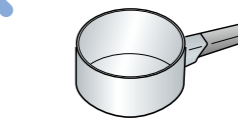

12cm未満

- 異常を検知して、火力が弱くなる、加熱できないことがあります。

- 揚げ物: 鍋の種類・材質・底の形や大きさなどによっては、油温がずれる・予熱時間が長い・異常を検知して加熱できないものがあります。
→ [CH-IH] [IH] マークの鍋をお勧めします。
- 焼き物: [CH-IH] [IH] マークのフライパンをお使いください。(それ以外のフライパンは鍋底の温度がずれることがあります)

使える鍋は?

IH調理とメニューの使い分け



調理に合わせて
メニューを選択!

煮る・煮込む・ゆでる・温める・蒸す・焼く・いためる

揚げる

湯を沸かす

ごはんを炊く



一般的な調理に

- ・煮物(煮込み)
- ・ゆで物
- ・温め
- ・蒸し物…などに



吹きこぼれが心配な調理に

- ・麺ゆで
- ・鍋物の下ごしらえ…などに



高火力調理に

- ・いため物、いため煮…などに



一定温度で焼く調理に

- ・ハンバーグ、ホットケーキ…などに

メニュー (参照ページ)

使える
ヒーター

加熱メニュー (P.16)

加熱

火力調節しながら調理。

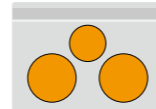

吹きこぼれお知らせメニュー (P.17)

加熱



吹きこぼれを検知したら加熱を止めてお知らせ!

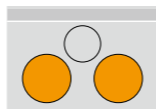

予熱おまかせメニュー (P.18)

加熱

予熱

予熱ができたらお知らせ!

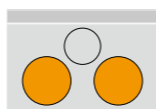

焼き物メニュー(フライパン焼き物温度調節機能) (P.19)

焼き物

料理に適した温度に合わせてじっくり調理! *1

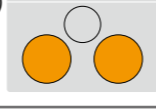

揚げ物メニュー(光・揚げ物温度調節機能) (P.20)

揚げ物

金属製のフライパン・鍋で揚げ物ができます! *2

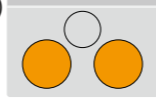

自動湯沸かしメニュー (P.22)



沸騰したらお知らせし、5分保温して自動オフ。

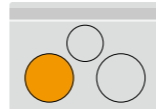

自動炊飯メニュー (P.23)



炊き上がったお知らせし、自動オフ。

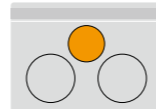

*1: (CH・IH) (SIH) マークのフライパンをお使いください。(それ以外のフライパンは、鍋底の温度がずれることがあります)
*2: 鍋の種類・材質・底の形や大きさなどによっては、使えないものや油温がずれたり、予熱時間が長くなるものがあります。なお、アルミ・銅鍋は使えません。(詳しくはP.11)

選択の
ポイント!

予熱おまかせメニュー

- 予熱不足や予熱しすぎで失敗しやすいいため物に
- いため煮などの火力調節が必要な調理に



焼き物メニュー

- 一定温度でじっくり焼く焼き物に

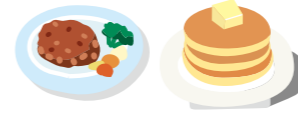

左右IHのみ

使える機能

設定されている機能

機能	使える機能	設定されている機能
タイマー	●	●
カウントタイマー	●	●
かんたん操作	● *3	●
揚げ物温度調整	—	●
吹きこぼれお知らせ	—	●
こげつきお知らせ	—	●
火力調節後のみ	●	●

*3 < KZ-JT75XSシリーズのみ >

吹きこぼれお知らせ

うっかり目を離れたときに
吹きこぼれていた…

- こんなときに、センサーが吹きこぼれを検知すると、加熱を止めて、光るリング・表示・音声でお知らせします。



「吹きこぼれを検知したので加熱を止めました…」

- センサー(光るリングの周囲にあります)

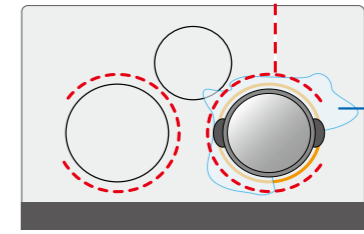

吹きこぼれ

※鍋の種類・材質・底の形や大きさ・火力・調理メニューなどによって、加熱が止まるまでの時間や吹きこぼれ量は変わります。
※牛乳・豆乳・スープ・お粥など、加熱すると多くの泡が急に発生するものは、大量に吹きこぼれることがあります。

こげつきお知らせ

煮物・煮込み調理などで
うっかり切り忘れた…

- こんなときは、「光火力センサー」が焦げ付いたことを検知し加熱を止めて、光るリング・表示・音声でお知らせします。



「焦げ付きを検知したので加熱を止めました…」

※「5」以下の火力で約10分以上加熱を続けているときに働きます。
※鍋の種類・材質・底の形や大きさ・火力・調理メニューなどによって、加熱が止まるまでの時間や焦げ付き方は変わります。
※煮物・煮込み以外の調理では、誤検知して加熱が止まる場合があります。
→ お知らせ表示を消すと、再加熱できます。
→ 「こげつきお知らせ」を働かせたくないときは、機能を解除できます。(P.27)

- 「吹きこぼれお知らせ」「こげつきお知らせ」が働いて加熱が止まったあとに、お知らせ表示を消すには → [切/スタート] を押す。

IH調理 基本の使い方

準備



メニューを選んで調理する (左右IH)

(例: 左IH)

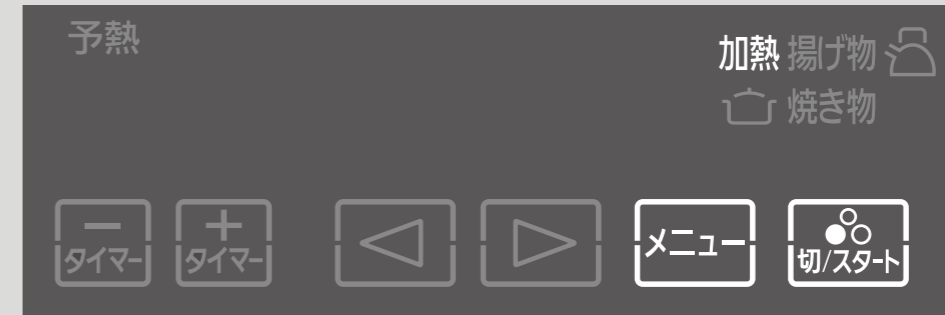

1 鍋やフライパンを中央に置く

●左右IHは、火力センサーが隠れるように置く。

光火力センサーは、鍋底温度の見張り役。温度の上がりすぎを防いだり、食材を入れて温度が下がっても、素早く温度を復帰させます。また、煮込み調理時の「焦げ付き」も検知します。



2 電源スイッチを入れる (少し長めに押す)

<KZ-JT75XSシリーズ>



(次に操作できるボタンが光る)

<KZ-J75XSシリーズ>



- 操作しないで約15分たつと、自動的に切れる。
- 再度、電源スイッチを入れる。

3 メニューを選んで調理に合わせてメニューを選ぶ (P.12)



(押すごとに選んだメニューが点滅する)

- 加熱 加熱 (P.16)
- ふきこぼれお知らせ 加熱 焼き物 (P.17)
- 予熱おまかせ 加熱 予熱 (P.18)
- 焼き物 焼き物 (P.19)
- 揚げ物 揚げ物 (P.20)
- 自動湯沸かし (P.22)
- メニューを選んだままで約1分たつと、表示が消える。
- 再度、選びなおす。

4 切/スタート 始める

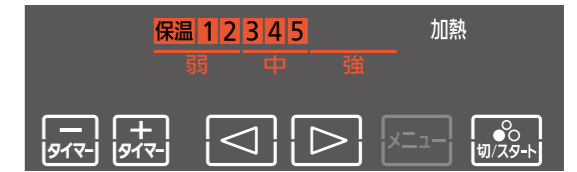

- 火力や温度を調節する (P.16~20)
- タイマー・カウントタイマーを使う (P.21)

5 調理が終わったら切る

- 使い終わったら、電源スイッチを切る。

調理する (後ろIH)

(本体操作部)



3 切/入 始める



- 火力を調節する (P.16)
- タイマーを使う (P.21)
- 自動炊飯 (P.23)

4 調理が終わったら切る

- 使い終わったら、電源スイッチを切る。

こんなときの「安全機能」

うっかりしていた!

- 鍋なし自動OFF (P.36)
- 小物自動OFF (P.36)
- 空焼き自動OFF (P.36)
- 電源スイッチ自動OFF* (P.32)
- 切り忘れ自動OFF* (P.32)

*は、IHとグリル共通です。

温度が上がりました!

- 温度過昇防止 (P.34)
- グリル高温自動OFF (P.37)
- お手入れ異常自動OFF (P.37)

トッププレートが熱い!

- 高温注意表示 (P.8)
- いたずらや誤操作を防ぐ…
- オールロック* (P.26) (チャイルドロック)

煮る・ゆでる・温める・蒸すなど 加熱メニュー

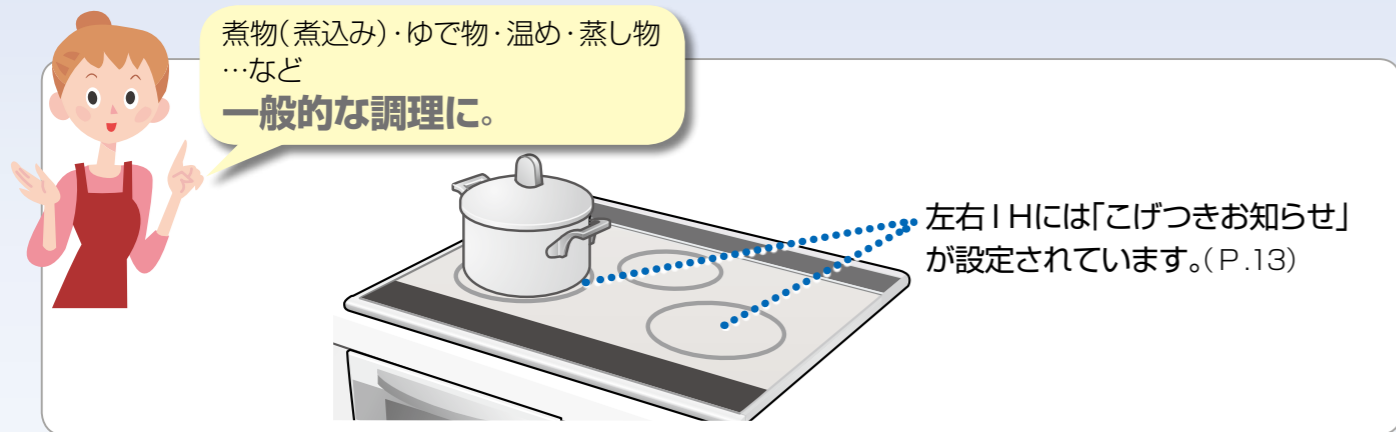

左右IHを使うとき

1 電源スイッチを入れ **加熱** を選ぶ

- **こげつき** を表示する。

2 スタートする

- **こげつき** が消える。

3 火力調節する

- **◀** を長押しすると一気に **保温** に下がる。

4 調理が終わったら切る

■タイマー ・カウントタイマー を使うとき(P.21)

ふきこぼれお知らせメニュー

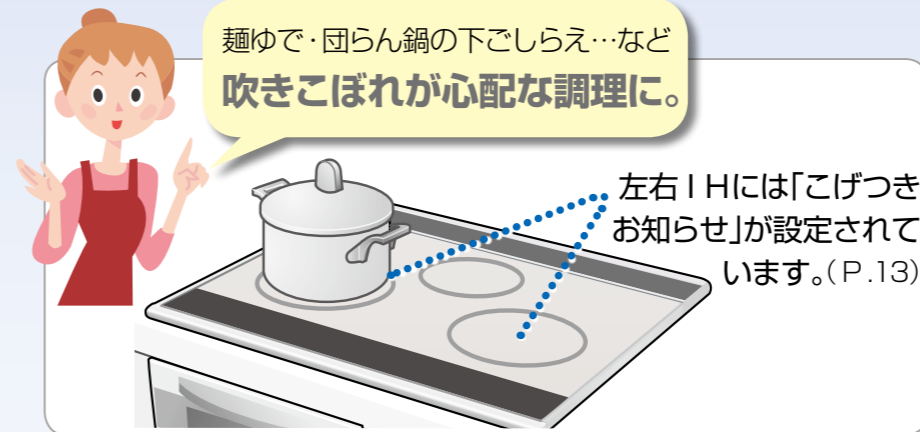

左右IHを使う

1 電源スイッチを入れ **加熱** を選ぶ

- **こげつき** **ふきこぼれ** を表示する。

2 スタートする

- **こげつき** **ふきこぼれ** が消える。

3 火力調節する

- **◀** を長押しすると一気に **保温** に下がる。

4 調理が終わったら切る

■タイマー ・カウントタイマー を使うとき(P.21)

「こげつきお知らせ」について

- 次の場合は、誤検知して加熱が止まる場合があります。
 - ・ジャム作りなど弱い火力で水分を飛ばすもの
 - ・パエリアなど少し焦げ付かせるもの
- ➔ お知らせ表示を消して(P.13)再加熱する。
- ➔ 「こげつきお知らせ」を解除したいときは(P.27)
- 焦げ付きの度合いによっては、煙やにおいが出ることがあります。

「ふきこぼれお知らせ」について

- 次の場合は、吹きこぼれても検知しなかったり、誤検知して加熱が止まる場合があります。
 - ・鍋がずれていたり、途中でずらした
 - ・鍋底・トッププレートがぬれている
 - ・「センサー(P.13)」上に吹きこぼれていない
 - ・蒸留水などの極端に純度が高い水を沸かした
- 少しずつの吹きこぼれや飛まつは、吹きこぼれ量が多くなったり途中で加熱が止まるなど、正しく検知しないことがあります。
- 天面操作部に吹きこぼれると、検知する前に **15** を表示して加熱が止まる場合があります。(P.36)
- 左右IHとも「ふきこぼれお知らせ」が設定されているメニューで調理している場合
 - ・ **加熱** と **加熱**
 - ・ **加熱** と
 片方で吹きこぼれを検知すると左右IHとも加熱が止まります。

焼く・いためる

予熱おまかせメニュー

いため物・いため煮...など
高火力調理に。

- 予熱表示が消えるまでは、水・油・調理物を入れない。(温度が上がらないことがあります)

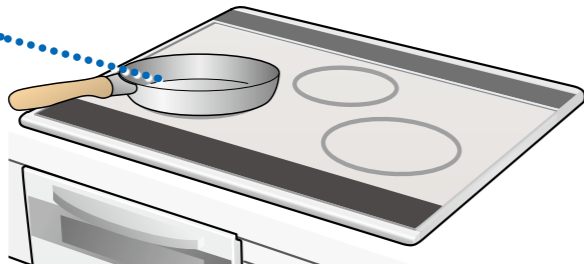

左右IHを使う

- 電源スイッチを入れ
加熱 予熱を
選ぶ



- スタートする
● 予熱が始まる。



予熱ができる

- 約5分間予熱を保つ。
→ 約5分以内に
◀ ▶ 操作しないと加熱が止まる。



- ◀ ▶ を
押して火力調節
し、調理する



- 調理が終わったら切る

■ タイマー ・カウントタイマー を使うとき (P.21)

お知らせ

- 次の場合は、予熱時間が長めになります。
 - ・ 鍋に厚みがあるもの・底に反りがあるもの
 - ・ 複数のヒーターを使っているとき

高火力で予熱するので

- 鍋の材質・厚さによっては底が変色するものがあります。

◀ ▶ で火力調節したあとは

- 加熱メニューと同じになり、「こげつきお知らせ」が設定されます。(P.16)

焼き物メニュー

ハンバーグ・ホットケーキなど一定温度で焼く
フライパン焼き物温度調節機能
を正しく動かせるために...

- 予熱表示が消えるまでは、水・油・調理物を入れない。(温度が上がらないことがあります)

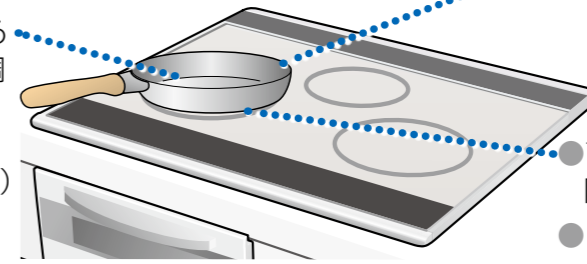

- CH-IH マークのフライパンを使う。(それ以外のものは、鍋底の温度がずれることがあります)
- フライパンは光火力センサーが隠れるように置く。
- トッププレートの汚れは取る。

左右IHを使う

- 電源スイッチを入れ
焼き物 を選ぶ



- スタートする
● 予熱が始まる。



- 温度を調節
する

約1~3分
ビビビ...



- 予熱表示が
消えたら焼く



- 調理が終わったら切る

■ カウントタイマー を使うとき (P.21)

お知らせ

- 複数のヒーターを使っているときは、予熱時間が長めになります。
- 高火力で予熱するので
● フライパンの材質・厚さによっては底が変色するものがあります。

温度調節範囲

140 ~ 230
(140℃) (230℃)

- フライパンによって、鍋底の温度がずれることがあります。
→ ◀ ▶ で設定温度を調節する。

揚げる

揚げ物メニュー



光・揚げ物温度調節機能
を正しく働かせるために…

●油の量と深さに注意!

200~800g!
(約0.22~0.9L)

深さ1cm以上!

●熱い油・茶褐色の油・濁った油・揚げカスが沈んだまま残っている油は使わない。

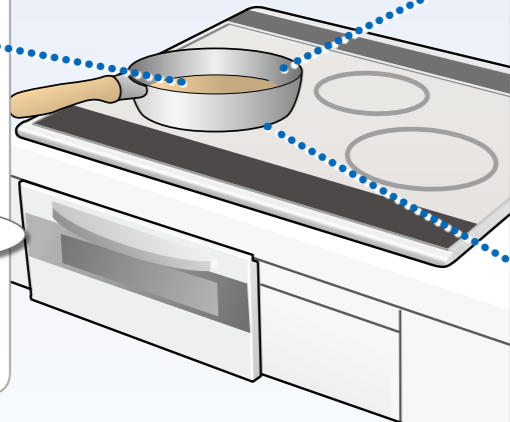

●鍋の種類・材質・底の形や大きさに注意!(P.11)
*鍋によっては油温がずれる・予熱時間が長い・異常を検知して加熱できないものがあります。
→鍋に添付の説明書もご確認ください。
→**CH-IH** **IH**マークの鍋をお勧めします。

●鍋は光火力センサーが隠れるように置く!
●トッププレートの汚れは取る!
●予熱を始めたら、油を継ぎ足したり、もう片方のIHヒーターに移動させない!

●予熱表示が消えるまでは、食材や菜ばしなどを入れない!(異常を検知して、加熱が止まることがあります)

温度調節範囲

140~200
(140℃) (200℃)

●鍋によって油温がずれることがあります。
→**◀ ▶**で設定温度を調節する。

●いつも同じ鍋を使う場合は、鍋に応じて温度を調整することができます。(P.27)

左右IHを使う

1 電源スイッチを入れ
揚げ物を選ぶ



2 スタートする
●予熱が始まる。



3 温度を調節する



約7~10分:(油量800gのとき)

4 予熱表示が消えたら揚げる



5 調理が終わったら切る

■カウントタイマー を使うとき(P.21)

タイマーを使う

タイマー・カウントタイマー

設定時間後に自動で切りたいときは
タイマーを使って!

●煮る、ゆでる
●長時間煮込む
などに…

左IHヒーターの
加熱が終わりました…

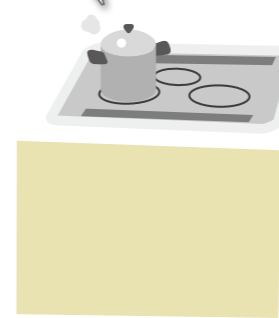

■左右IHヒーターで使うとき



●残り時間の表示は
■が点滅。

ビビビ…

(時間が**000**になったら、自動的に切れる)

■後ろIHヒーターで使うとき



ビビビ…

(時間が**0分**になったら、自動的に切れる)

■設定範囲:1分~9時間30分

- 30分まで→1分刻み (*押し続けると早送りできる)
- 1時間まで→5分刻み (*5分刻み)
- 3時間まで→10分刻み (*10分刻み)
- 9時間30分まで→30分刻み (*30分刻み)
- 最初に**◀ (-)**を押すと、**9:30**(9時間30分)から減らすことができる。
- 取り消すときは、**-:-**(--分)になるまで押す。

時間の経過を知りたいときは
カウントタイマー(1時間まで)
を使って!

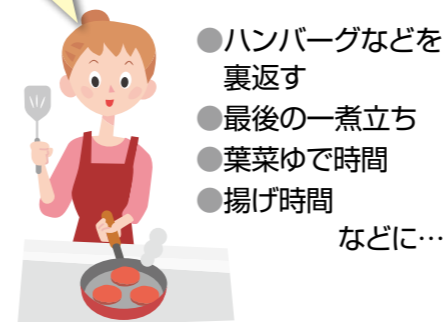

●ハンバーグなどを裏返す
●最後の一煮立ち
●葉菜ゆで時間
●揚げ時間
などに…

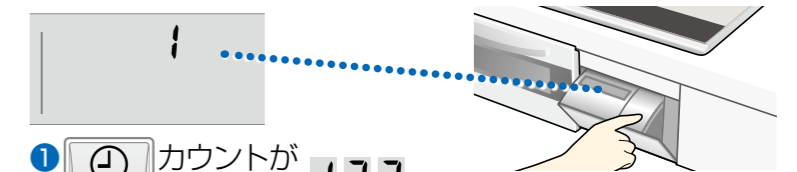

1 カウントが始まる **123...**

2 カウント中に押すと止まる **15**

3 もう1回押すと消える **■**

●後ろIH(自動炊飯含む)と同時に使えません。

湯を沸かす

(オート) 自動湯沸かし

水の量に注意!

1~2L (沸騰を検知できる量)

● 自動湯沸かしに使えるやかん・鍋

- CH・IH付きのステンレス製
- 内側にフッ素樹脂加工されていないもの
- 鍋底に2mm以上の反りがないもの
- 鍋底の厚さが4mm未満のもの

● 「ふきこぼれお知らせ」が設定されています。(P.13)

● 1~2L (沸騰を検知できる量)

● やかん・鍋容量の約60%まで (ふきこぼれないように)

● ふたをする

ごはんを炊く

(オート) 自動炊飯

米の量は1~2カップ!
(約150~300g)

調理の準備、ポイントなどは「IHクッキングガイド」をご覧ください

● 自動炊飯に使える鍋

- CH・IH付きのステンレス製
- 底径約16~17cm、深さ7cm以上、底の厚さ2.5mm以上

左IHを使う

1 電源スイッチを入れ
● **を**を選ぶ
● 「ふきこぼれ」を表示する。

2 スタートする
● 「ふきこぼれ」が消える。

約4分 (1Lあたり)

沸騰したら保温になる

5分

(自動的に切れる)

- 湯が沸いて飛び散るときは → ふたをずらす。(または「切/スタート」で切る)
- 沸騰しないで切れたときは (深鍋で多量に沸かしたときなど) → 沸騰するまで「ふきこぼれお知らせメニュー」で沸かす。(P.17)

お願い

- 自動湯沸かし・自動炊飯に失敗しないために
- トッププレートが熱いときに使わない。
 - ヒーターの中央や鍋底が汚れたまま使わない。
 - ふたをしなくて使わない。
 - 途中でふたを開けたり、やかんや鍋を動かしたり、水や湯を足さない。
 - 常温の水以外(出し汁・スープ・ミルク・むぎ茶パックなど)を沸かさない。

「ふきこぼれお知らせ」について(P.17)

後ろIHを使う

1 電源スイッチを入れ
● **押し**

2 カップ数を合わせる

3 スタートする

約35~45分

(炊き上がったら、自動的に切れる)

- すぐにほぐす。
(ふたを閉めたままにすると、露が落ちてご飯がべちゃつきます)
- ふたが開かないときは → 中火(4~5)で少し加熱する。

● 残り時間の表示は
計算中: 数字が点滅
確定後: 数字が点灯

お願い

- P.22「お願い」を守る。

グリルで焼く

自動・手動・温度設定(オーブン感覚)

調理の準備やポイント、メニューの選び方などは「IHクッキングガイド」をご覧ください

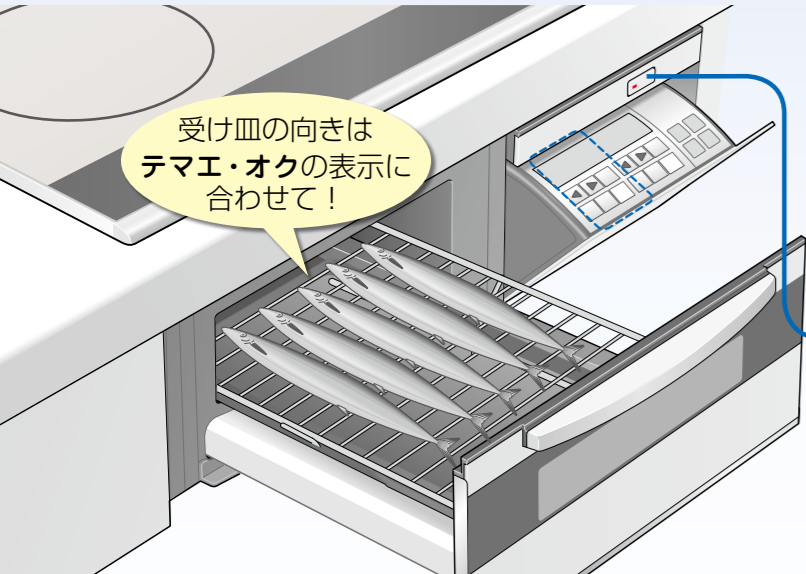

準備

1 焼き網に調理物を載せる

- 受け皿に水を入れる場合はコップ1杯(約200ml)。(入れすぎるとこぼれます)

2 電源スイッチを入れる

- 操作しないで約15分たつと、自動的に切れる。
→再度、電源スイッチを入れる。

魚などは焼き網にサラダ油を塗る(こびりつき防止)

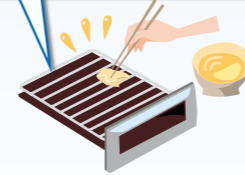

アルミ箔は焼き網からはみ出さないように!

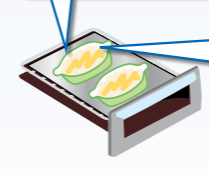

調理物は中央に載せ、扉はゆっくり閉める!(調理物が庫内右奥のセンサーに当たると自動調理がうまくできません)

お願い

- 調理物の厚みは、4.5cm以下にする。(容器の高さや、アルミ箔でふたをするものは5cm以下)
- ハマグリなど開くものは焼かない。
- もちなど上下に膨れるものは焼けたらすぐに取り出す。(ヒーターなどにくっついて固まり、扉が開かなくなる原因)
- 脂分の多いものは煙が多く出るため、30秒程度待って扉を開ける。

お知らせ

- 使い始めは、煙やにおいが出ることがあります。
- 食パンなど短時間で調理するものは、発生した酢酸臭が分解されずに残ることがあります。
- ヒーターに調理物や脂分が落ちると、瞬間的に炎や煙が出ることがあります。
- グリルを切っても、内部の温度が高いときは、約10分間冷却ファンの回る音がします。

自動で焼くとき

1 メニューを選ぶ

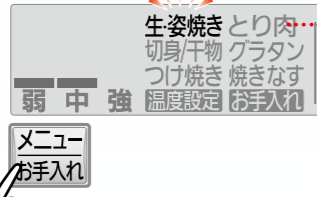

- 押すごとに、「生・姿焼き」「切身/干物」「つけ焼き」「とり肉」「グラタン」「焼きなす」「温度設定」(P.25)「お手入れ」(P.31)取消

2 火力を選ぶ



3 スタートする

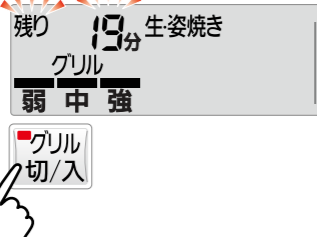

- 自動メニューを選びまちがえてスタートしたときは →グリルを切って再操作する。(30秒以上たっていたら手動で焼きなおす)
- 自動調理中は、途中で扉を開けない。(うまく焼けません)

ビビビ... (焼き上がったら、自動的に切れる)
●焼き足りないとき → 手動で焼く。

手動で焼くとき

1 スタートする



2 火力を調節する



3 焼き上がったら「グリル切/入」で切る

- 連続して焼くとき → いったん切る。(30分以上連続して加熱すると、切り忘れ自動OFFが働きます)

■タイマーを使うとき

- スタート後に押す。(1分~30分)
- 取り消すときは → --分になるまで押す。

ビビビ... (残り時間が 0分になったら、自動的に切れる)

温度設定で焼くとき

1 「温度設定」を選ぶ

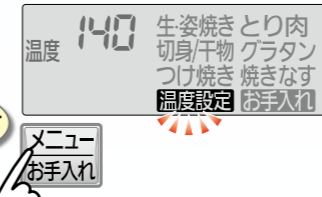

2 温度を合わせる



- 設定範囲は 140 ~ 280 (140℃) (280℃)

3 スタートする

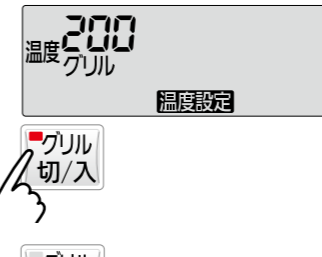

4 焼き上がったら「グリル切/入」で切る

■タイマーを使うとき

- スタート後に押す。(1分~30分)
- 取り消すときは → --分になるまで押す。

ビビビ... (残り時間が 0分になったら、自動的に切れる)

- タイマー表示中は設定温度が表示されません。
- 設定温度を確認するときは → 「メニュー お手入れ」を押す。

使い方に合わせて設定を変更する

オールロック・かんたん操作・音声ガイド・こげつきお知らせ・揚げ物温度調整

ご家庭の使い方に合わせて設定を変更できます。
*設定内容は電源スイッチを切っても記憶されています。

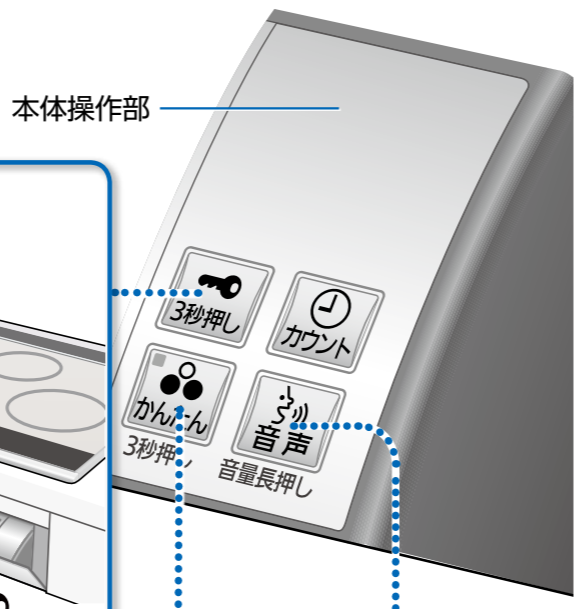

いたずらや誤操作を防ぎたい…

オールロック(チャイルドロック)

ボタンを押しても受け付けません。

■ロックする/解除するとき

電源を入れて
3秒押し

●使用中・メニュー選択中はロックできません。

<KZ-JT75XSシリーズのみ>

煮炊きと揚げ物ができたら充分…

かんたん操作

左右IHでできるメニューが「加熱」と「揚げ物」だけになります。(タイマーも使えません)

●後ろIH、グリルは使えます。

■設定する/解除するとき

電源を入れて
3秒押し

●左右IHヒーター使用中・メニュー選択中は設定できません。

音量を変えたい… 設定した状態を詳しく知りたい… 音声を消したい… 音声を聞き直したい…

音声ガイド

音声を大きく(小さく)する・詳しく知らせる(設定した火力やタイマー時間など)・消す・聞き直すことができます。

■音量を変える/消すとき

1 1秒以上押す

2 押すたびに設定が変わる

■音声を聞き直すとき

音声案内のあとに押す(直前の音声を聞き直せる)

こげつきお知らせを解除したい…

こげつきお知らせ

煮物・煮込み以外の調理をするときなどに、機能を解除することができます。

●左右IHの「こげつきお知らせ」が設定されているメニューは、すべて解除されます。

■解除するとき

- 加熱または加熱を選択
- メニュー 約3秒間、同時に押す
- 1の操作で設定状態を確認する(約1分たつと、元の表示に戻る)

●再設定するときは
→ 1・2の操作で「こげつき」を表示させる。

●左右IHヒーターのどちらか片方を使っていると、解除/設定はできません。

揚げ物温度調整

「表示の油温」と「実際の油温」がずれる場合に、鍋に応じて温度を補正できます。(調整できる範囲: -15℃・-10℃・-5℃・+5℃・+10℃・+15℃)

●いつも同じ鍋を使う場合に便利です。

■調整するとき

「揚げ物メニュー」の予熱報知後に

- 約5秒間、同時に押す
- を押し、温度を下げる(上げる場合は)
- 同時に押す(調整完了)

●予熱前や予熱中は調整できません。

●表示が出ます。

●5℃単位で設定できます。

●取り消すときは
→ 報知後、1~3の操作で「調整」に戻し「180」を確認する。

●調整した温度を確かめるときは
→ 報知後、1の操作で確認する。(約1分たつと、元の表示に戻る)

※鍋を変えたときは、調整した温度を確かめてから調理してください。

使い方に合わせて設定を変更する

お手入れする 日常のお手入れ

●お手入れは、電源スイッチを切り、各部が冷えてから。

しっかり水ぶきする

トッププレート

■油汚れは…
洗剤を付けた
ふきんでふく。

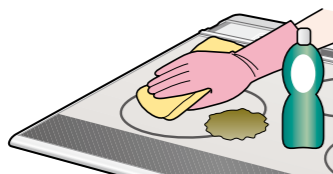

■汚れが取りにくいときは…
クリームタイプの
クレンザー(ジフなど)
を付け、丸めたラップや
アルミ箔でこすり取る。



●お手入れ用クリーナーを別売しています。(裏表紙)
・こびりついた焦げ付きに
・日常の油汚れや取りにくい汚れに

鍋底の汚れも 忘れずに落として!

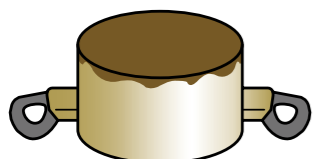

(トッププレートに
汚れが焼き付きます)

洗剤で洗う

グリル扉・焼き網・受け皿

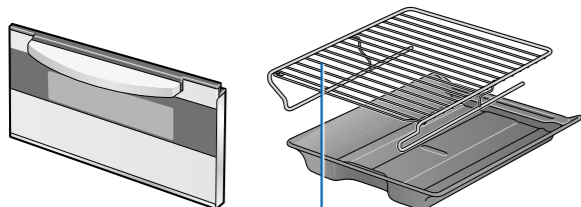

●水につけておくと、お手入れ
しやすくなります。

※外し方・取り付け方(P.30)

ふきんをよく絞り、水ぶきする

トップフレーム 本体操作部周り・スイッチカバー スライドレール・受け皿ホルダー

- スイッチカバーは水洗いしない。
(塗装がはがれます)
- 受け皿ホルダーを変形させ
ない。(扉が開まらなくなります)
 - スライドレールは汚れたまま放置しない。
(さびの原因になります)

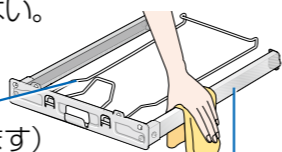

ふきんをよく絞り、水ぶきする

吸気口カバー (スイッチカバーを外すと見えます)

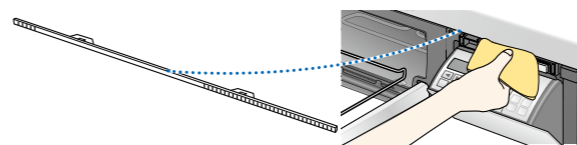

- ほこりなどがたまると、異常を検知して、火力が
下がったり加熱が止まる場合があります。
- 汚れが取りにくいときは、外して水洗いすることも
できます。
※外し方・取り付け方(P.30)

・後方排気方式のビルトイン電気
オープンレンジを設置している
場合はありません。

排気口(本体)
排気口(グリル)

排気パネル

排気口カバー

排気口(本体)

トップ
フレーム

スイッチカバー
本体操作部周り

「汚れたらすぐふく」
が基本です!

調理物や油は、焼き付くと
取りにくくなってしまいます…

「ほこりや汚れ」は
こまめに取り除いて!

洗剤で洗う

排気パネル

●目詰まりすると、異常
を検知して、火力が下
がったり加熱が止まる
ことがあります。

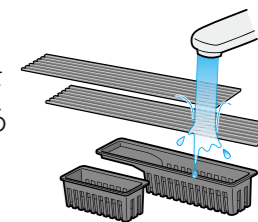

排気口カバー

洗剤を付けたふきんでふく

排気口(グリル)

●割りばしに布などを
巻き付ける。

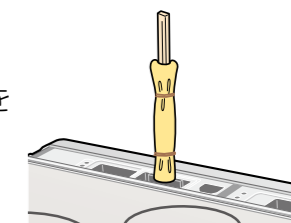

洗剤を使うときは…

●台所用洗剤(中性)を薄めて使う!

次のものは使わないで!

- 酸性やアルカリ性の強い洗剤(変色します)
例) 漂白剤・住宅用合成洗剤など
- たわし・粉まつタイプのクレンザー(傷つきます)

焼き網には

- スポンジのナイロン面、ナイロン製ネット入りの
スポンジ
- 漂白剤など中性洗剤以外
※洗剤の注意書きを確認する!
- 食器洗い乾燥機
(フッ素樹脂が傷みます)

グリル扉には

- 食器洗い乾燥機(パッキン・樹脂部が変形します)

吸気口カバーには

- スポンジのナイロン面、ナイロン製ネット入りの
スポンジ(塗装がはがれます)

お手入れする

グリル・吸気口カバーの外し方・取り付け方

●お手入れは、電源スイッチを切り、各部が冷えてから。

- グリルの取り外しは、矢印の番号順に。取り付けは、逆の順に。
- 受け皿の向きは、**テマエ・オク**の表示を確かめてください。

グリル扉

■外すとき

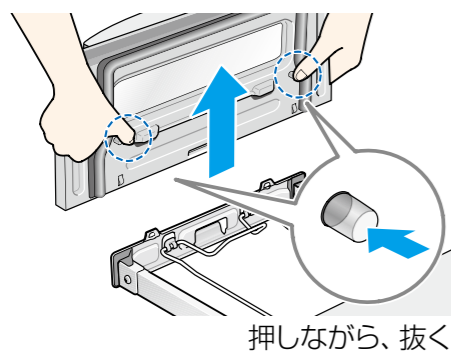

■付けるとき

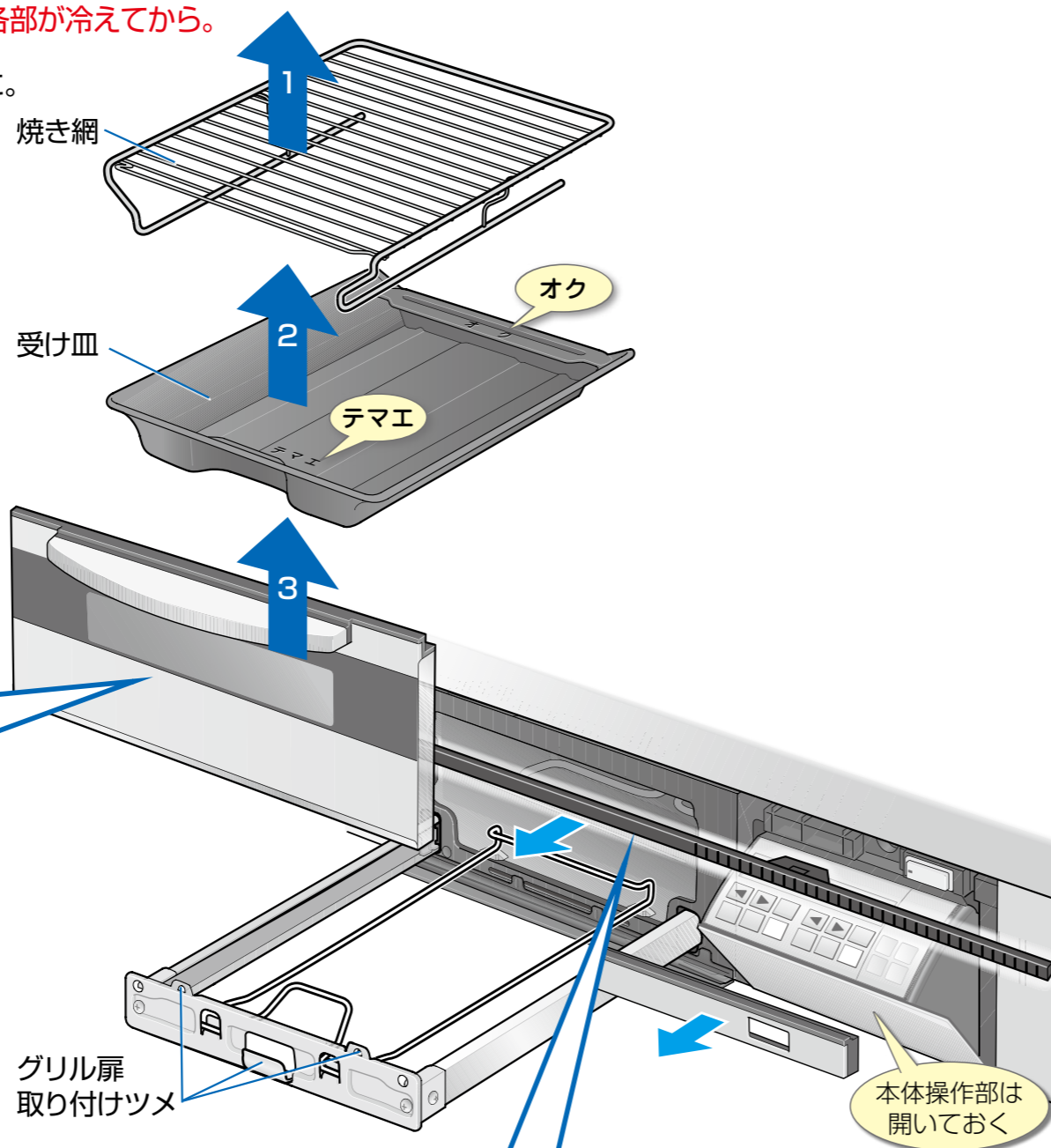
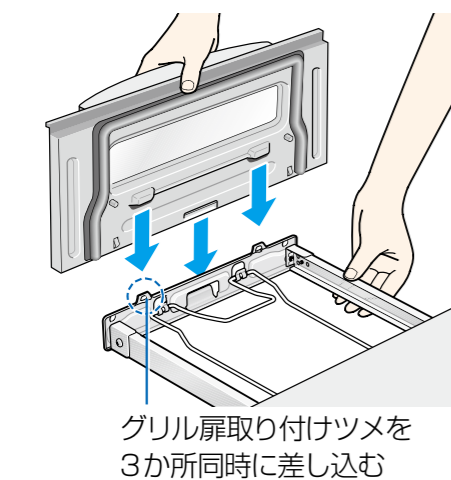

吸気口カバー

■外すとき

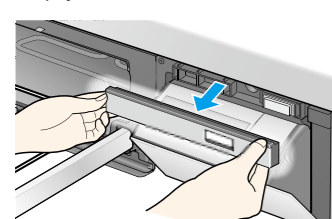

① スイッチカバーを外す

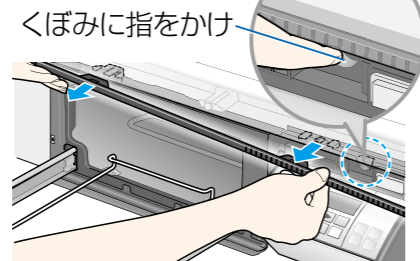

② 吸気口カバーを引き抜く

■付けるとき

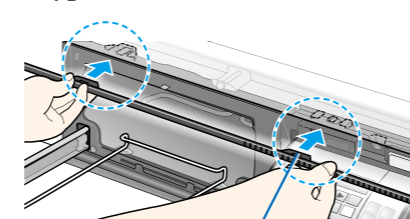

① 吸気口カバーの凸部(2か所)を奥まで差し込む

② スイッチカバーをしっかりとめる

庫内の「お手入れ」/パッキンの交換

5~6回
使ったら

庫内の「お手入れ」機能を使う

- 「お手入れ」機能で、加熱することにより、においを抑えます。

1 焼き網・受け皿を外す

- 外さないと安全機能が働いて、ヒーターが切れます。

2 (庫内の底面が汚れていたら) 台所用洗剤(中性)を付けた布でふく

- ふく前に、汚れた部分に布をかぶせ、しばらく置く。

3 扉を閉める

4 **メニュー** **お手入れ** で **お手入れ** を選び、

5 **グリル** **切/入** でスタートする

残り 15分
グリル
お手入れ

約20分
(庫内温度が高いと長くなります)

ビビビ...

(終了すると、自動的に切れる)

- 終了時は庫内が高温になっています。

パッキンが傷んできたら... パッキン(消耗部品)を交換する

- 扉のすき間から煙が漏れ出したり、柔軟性がなくなったら交換する。(裏表紙)

■ドアパッキン (グリル扉用)

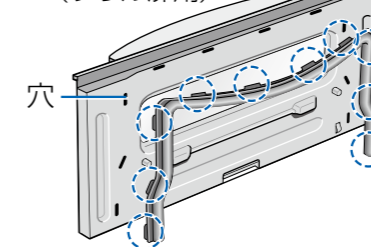

- ① 古いパッキンを引っ張って外す(左・右・上の10か所)
- ② 新しいパッキンの凸部を扉裏側の穴にしっかり押し込む

- パッキンの付け忘れ、外れや浮きにご注意ください。(取っ手が高温になったり、扉から煙が出たり、自動調理がうまくできません)



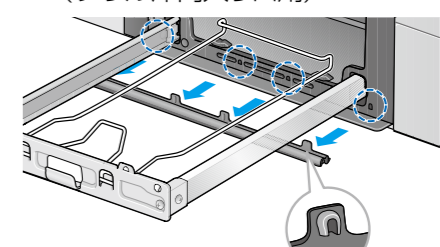

■ドアパッキン下 (グリル庫内入り口用)





- ① 古いパッキンを引っ張って外す
- ② 新しいパッキンの凸部(左右2か所)を穴に強く押し込む
- ③ 残りの凸部(2か所)をしっかり押し込む
- ④ 全体が完全にはまっているか確認する

故障かな？

●お問い合わせや、修理を依頼される前にご確認を。

こんなときは	ここを確認してください
電源	<p>IHクッキングヒーターが使えない</p> <ul style="list-style-type: none"> ●電源スイッチは入っていますか？ ●電源スイッチは、誤って押しでも簡単に入らないようにしています。→電源スイッチを少し長めに押す。 ●オールロックしていませんか？(オールロック時は、天面操作部の  も消えています。<KZ-JT75XSシリーズのみ>) ●カウントタイマー使用中は、後ろIHが使えません。 <p>電源スイッチ自動OFF</p> <ul style="list-style-type: none"> ●電源スイッチを入れたまま、ボタン操作しないで約15分以上たつと、自動的に切れます。→再度、電源スイッチを入れる。 <p>切り忘れ自動OFF</p> <ul style="list-style-type: none"> ●一定時間ボタン操作しないと、ブザーが鳴ってヒーターが切れます。(IHヒーター:約45分、グリル:約30分) →再度、ボタン操作する。 ※長時間煮込むときは、タイマーを使う。
	<p>使用中にヒーターが切れていた</p> <ul style="list-style-type: none"> ●予熱終了のブザーが鳴って、約5分たっていないですか？(P.18) ●「ふきこぼれお知らせ」や「こげつきお知らせ」が動いていませんか？ →鍋の状態を確認して、お知らせ表示を消す。(P.13)
	<p>ブレーカーが落ちる</p> <ul style="list-style-type: none"> ●ご家庭の総電気容量が不足していると、他の電気製品と同時使用した場合にブレーカーが落ちることがあります。(P.39) →お買い求め先にご相談ください。
操作・表示	<p>天面操作できない</p> <ul style="list-style-type: none"> ●指サック・傷テープをして操作していませんか？ ●鍋の取っ手を持ったまま操作していませんか？ ●天面操作部に何か付いていませんか？ →電源スイッチを切ってから付いているものを取り除き、再度、電源スイッチを入れる。 ※揚げ物・自動調理(湯沸かし・炊飯・グリル)中は、調理終了後に行う。
	<p>天面操作部のボタンの周囲を触っても作動する</p> <ul style="list-style-type: none"> ●水などがボタンの周囲に付いていませんか？
	<p>左右IHヒーターで加熱  加熱予熱  焼き物  が選べない</p> <ul style="list-style-type: none"> ●「かんたん操作」に設定していませんか？ <KZ-JT75XSシリーズのみ>(P.26) ※右IHには、 メニューはありません。
	<p>タイマーが使えない</p>
	<p>切/入を押しても自動炊飯を中止できない</p> <ul style="list-style-type: none"> ●誤って押しでも簡単に止まらないようにしています。→ボタンを少し長めに押す。
<p>メニュー表示が消える</p> <ul style="list-style-type: none"> ●左右IHでメニューを選んだまま、約1分以上たっていないですか？ 	

こんなときは	ここを確認してください
操作・表示	<p>炊飯・グリルの残時間表示が途中で増える、減る</p> <ul style="list-style-type: none"> ●残時間は、スタート時には目安時間を表示します。調理物の種類や量などを判定したら、適切な調理時間に切り換えます。
	<p> ボタンが暗くなる</p> <ul style="list-style-type: none"> ●電源スイッチを入れたまま操作しないで約30秒たっていないですか？ <KZ-JT75XSシリーズのみ>
音・音声	<p>加熱中に、鍋から音がする</p> <ul style="list-style-type: none"> ●鍋の種類によって、「キーン」「ジー」「ブーン」など共振する音がして、取っ手にわずかな振動を感じたり、動いたりすることがあります。→異常ではありません。鍋の位置を少しずらすか、置き直すことと止まることがあります。 ●加熱中に鍋を外すと、「ピン」という短い金属音がすることがあります。
	<p>音声ガイドが聞こえない</p> <ul style="list-style-type: none"> ●音声を消していませんか？(P.26)
	<p>本体内部の音が大きくなったり小さくなったりする</p> <ul style="list-style-type: none"> ●本体内部にある冷却ファンの音で、火力や鍋の材質に応じて運転モード(4段階)が切り換わります。(火力を上げると高速運転するため、音も大きくなる)
センサー	<p>電源スイッチを切ってもファンの音がする</p> <ul style="list-style-type: none"> ●本体内部の温度が高いあいだは、冷却ファンが作動します。(温度が下がると、自動的に止まる)
	<p>光火力センサー(青のランプ)が消えた</p> <ul style="list-style-type: none"> ●電源スイッチを入れたまま、 を押さずに約10分たつと消えます。( を押すと再点灯する)
風	<p>扉の左側から風が出る</p> <ul style="list-style-type: none"> ●冷却ファンが作動すると、排気パネル以外に、扉の左側からも風が少し出ます。
グリル	<p>ヒーターがついたり消えたりする</p> <ul style="list-style-type: none"> ●自動的に温度調節しているためで、故障ではありません。
	<p>受け皿に水を入れないで焼くと、煙が多い</p> <ul style="list-style-type: none"> ●煙の量は、水を入れて焼くときより少し多めになります。(ヒーターに付いていた脂分などが焼けるためで、調理物の焼け具合は変わりません) →「お手入れ」機能で手入れをすると少なくなります。(P.31)

故障かな？

●お問い合わせや、修理を依頼される前にご確認を。

	こんなときは	ここを確かめてください
火力	IHヒーターの火力感がなくなる	温度過昇防止 <ul style="list-style-type: none"> ● 予熱時間が長すぎたときなど、鍋底の温度が上がると、自動的に火力が弱くなります。(火力表示は変わらない) (温度が下がると自動的に火力は強くなる) ● 土鍋など、IHヒーターが高温になる鍋を使っていませんか？ →市販の土鍋は「IH用」と表示されていても使わない。
	複数のヒーターを同時に使うと <ul style="list-style-type: none"> ●火力が弱くなる ●勝手に火力表示が下がる ●火力が上がらない ●使えないヒーターやスタートできないメニューがある 	<ul style="list-style-type: none"> ● 総消費電力を超えないように、自動的に火力を制限しているためです。(P.39) ※IHヒーターの火力表示が勝手に下がったり、▶を押してもピピッと鳴って火力が上がらないことがあります。 ※「切/スタート」や「切/入」を押しても、ピピッと鳴って受け付けられないことがあります。
	予熱おまかせ <ul style="list-style-type: none"> ●予熱時間が長い ●予熱完了時の温度が低い 	<ul style="list-style-type: none"> ● 鍋に厚みがあるもの、鍋底に反りがあるものは、時間が長くなります。 ● 予熱表示中に、水・油・調理物を入れていませんか？
焼き物	<ul style="list-style-type: none"> ●予熱時間が長い ●温度がずれる 	<ul style="list-style-type: none"> ● 鍋が光火力センサーからずれていませんか？ ● 鍋底・トッププレートが汚れていませんか？ ● 予熱表示中に、水・油・調理物を入れていませんか？ ● フライパンによっては、鍋底の温度がずれることがあります。 → マークのフライパンをお使いください。(P.11) ※温度がずれる場合は で設定温度を調節する。(P.19)
	揚げ物 <ul style="list-style-type: none"> ●予熱時間が長い ●油温がずれる 	<ul style="list-style-type: none"> ● 鍋が光火力センサーからずれていませんか？ ● 鍋底・トッププレートが汚れていませんか？ ● 800gを超える量の油を入れていませんか？ ● 熱い油・茶褐色の油・濁った油を使ったり、揚げカスが残っていませんか？ ● 鍋の種類・材質、底の形や大きさによっては、油温がずれたり、予熱時間が長くなるものがあります。 → マーク付きの鍋をお勧めします。(P.11) ※油温がずれる場合は → で設定温度を調節する。(P.20) →いつも同じ鍋を使う場合は、「揚げ物温度調整」で温度の補正ができます。(P.27)

	こんなときは	ここを確かめてください
自動湯沸かし	沸騰してもブザーが鳴らない	<ul style="list-style-type: none"> ● 沸騰が3分程度続いてから鳴ることがあります。(P.22) (異常ではありません) ● 鍋底が2mm以上反っていませんか？ ● 1Lより少ない水を入れていませんか？ ● 常温の水を使いましたか？ 上記の場合、3分以上沸騰が続いてから鳴ります。 →加熱を止めたいときは、「切/スタート」で終了する。
	ブザーが鳴ったのに沸騰していない	<ul style="list-style-type: none"> ● 2Lより多い水を入れていませんか？ ● 鍋底の厚さは、4mm未満ですか？ ● 途中で鍋を動かしたり、水を継ぎ足したりしませんでしたか？ ● ヒーター中央や、鍋底が汚れていませんか？ ※沸かし足りないときは「加熱」 で沸騰させる(P.17)
	湯沸かしの時間が長い	<ul style="list-style-type: none"> ● 他のヒーターを使っていませんか？ (同時使用すると、時間が長くなる場合があります)
ふきこぼれお知らせ	<ul style="list-style-type: none"> ●吹きこぼれているのにすぐに加熱が止まらない ●加熱が止まったときの吹きこぼれ量が多い(少ない) 	<ul style="list-style-type: none"> ● 鍋の種類・材質・底の形や大きさ・火力・調理メニューなどによって、加熱が止まるまでの時間や吹きこぼれ量は変わります。 ● 加熱すると多くの泡が急に発生するものは、大量に吹きこぼれることがあります。(牛乳・豆乳・スープ・お粥・寒天など) ● 少しずつ吹きこぼれていませんか？ ● やかんの注ぎ口からの飛び散りは、すぐに加熱が止まりません。
	<ul style="list-style-type: none"> ●吹きこぼれても加熱が止まらない ●吹きこぼれていないのに加熱が止まる 	<ul style="list-style-type: none"> ● 鍋がずれていたり、途中でずらしていませんか？ ● 鍋底・トッププレートがぬれていませんか？ ● 「センサー(P.13)」の上に吹きこぼれていないと、検知できません。 ● 蒸留水などの極端に純度が高い水を沸かしていませんか？ ● 鍋の周辺をぬれたふきんでふいたり、金属製のおたま・鍋などや、調味料・液体が入った容器・ビンなどを置いていませんか？ ● 飛まつ程度でも、吹きこぼれを検知して加熱が途中で止まる場合があります。
	加熱が止まったときの焦げ付き度合いが多い(少ない)	<ul style="list-style-type: none"> ● 左右IHとも「ふきこぼれお知らせ」が設定されているメニューで調理している場合(「加熱」 と「加熱」,または「加熱」 と) 片方で吹きこぼれを検知すると、左右IHとも加熱が止まります。
こげつきお知らせ	<ul style="list-style-type: none"> ●焦げ付いているのに加熱が止まらない ●焦げ付いていないのに加熱が止まる 	<ul style="list-style-type: none"> ● 「こげつきお知らせ」を解除していませんか？ ● 「6」以上の火力では働きません。 ● 煮物・煮込み以外の調理や、ジャム作りなど弱い火力で水分を飛ばすもの・パエリアなど少し焦げ付かせるものは、誤検知して加熱が止まる場合があります。 →お知らせ表示を消して、再加熱する。(P.13,17) →「こげつきお知らせ」を動かさたくないときは、機能を解除する。(P.27)

こんな表示が出たら…

こんな表示のときは

ここを確認してください

● 次の表示のときは、原因を取り除くと自動的に再加熱します。

U04
フィルター(吸・排気パネル)
目詰まり検知

- 吸気口カバー・排気パネルをふさいでいませんか？
- 吸気口カバー・排気パネルにほこりがたまっていませんか？
→ お手入れする。(P.29)

U16
(点灯または点滅)
天面操作部異常検知

- 天面操作部に水や物がついていたり、吹きこぼれていませんか？
→ 取り除く。(ヒーターが切れているときは、再度ボタン操作する)
- 天面操作ボタンに約3秒以上触れませんでしたか？
(タイマーの早送り・こげつきお知らせの解除・揚げ物温度調整の操作を除く)

表示部が点滅する
保温 1 2 3 4 5
弱 中 強
(左右IH)
保温 1 2 3 4 5 6
(後ろIH)
鍋なし自動OFF
小物自動OFF

- 鍋は置いていますか？ ● 使用中に、鍋を外しませんでしたか？
- 鍋がヒーターの中央から大きくずれていませんか？
- 使えない鍋を使っていますか？(P.10)
- 自動メニュー(湯沸かし・炊飯)に使えない鍋を使っていますか？
(P.22,23)
- ナイフ・スプーンなど、金属製の小物を置いていますか？
(そのまま放置すると、1分後に表示が消えて通電を停止します)

● 次の表示のときは、原因を確認し、対処してください。その後、左右IHのときは「切/スタート」を、後ろIHヒーターのときは「切/入」を押して、表示を消してください。

U13 (左IH)
U14 (右IH)
U71 (後ろIH)
空焼き自動OFF

- 約15分間空焼きしませんでしたか？
※鍋の種類により、停止までの時間は異なります。
※火力が弱い場合や鍋の種類によっては、この機能が動かないことがあります。
→ 鍋に調理物を入れ、再度ボタン操作をする。
- 誤って「加熱」で油を予熱しませんでしたか？

U19
トップレート高温自動OFF

- トップレートが熱いときに、自動湯沸かしをしませんでしたか？

U33
揚げ物不適鍋自動OFF

- 鍋の種類・材質・底の形や大きさなどによっては、加熱できないものがあります。(「IH」マーク付きの鍋をお勧めします)(P.11)
- 鍋がずれていませんか？
- 800gを超える量の油を入れていませんか？
- 「予熱」表示中に、食材や菜ばしを入れていませんか？
※対処したあと、再度ボタン操作して予熱しなおすことができます。

こんな表示のときは

ここを確認してください

● 次の表示のときは、原因を確認し、対処してください。その後グリルの「切/入」を押して、表示を消してください。

U12
グリル高温自動OFF

- 調理物の発火などで、グリル庫内の温度が異常に上がっていませんか？
→ ① すぐに電源スイッチを切る。
② 排気パネルをぬれたタオルでふさぐ。
③ プレーカーを切る。
※炎が消えるまで扉を開けない。

U25
お手入れ異常自動OFF

- グリルに受け皿を入れたままで「お手入れ」機能を使いませんでしたか？
- グリルの庫内に水がこぼれていませんか？
→ 庫内が冷えてから水をふき取る。

■ 上記の内容を確認しても直らないときや、「H□□」表示が出たときは…

H□□

- **故障です。修理をご依頼ください。**
→ 電源スイッチとプレーカーを切り、表示内容(「H」のあとの2桁の数字)をお買い求め先または修理ご相談窓口にご連絡ください。

保証とアフターサービス よくお読みください

■修理・使い方・お手入れなどは、まず、お買い求め先へご相談ください

▼お買い上げの際に記入されると便利です

お買い求め先

電話 () -

お買い上げ日 年 月 日

修理を依頼されるときは
「故障かな?」「次の表示が出たら…」(P.32~37)でご確認のあと、直らないときは、電源スイッチとブレーカーを切り、お買い上げ日と下の内容をご連絡ください。

製品名 あいえいち
IHクッキングヒーター

品番

故障の状況 できるだけ具体的に
H□□表示が出たときは、その表示内容

- 保証期間中は、保証書の規定に従って、出張修理いたします。
保証期間: お買い上げ日から本体1年間
※本製品は業務用にはお使いいただけません。業務用として使用された場合は、保証期間内でも原則として有料修理となります。
- 保証期間終了後は、診断をして修理できる場合はご希望により修理させていただきます。
(出張診断のみでも料金がかかることがあります)
- 修理料金は、次の内容で構成されています。
技術料 診断・修理・調整・点検などの費用
部品代 部品および補助材料代
出張料 技術者を派遣する費用
- 補修用性能部品の保有期間 **8年**
当社は、本製品の補修用性能部品(製品の機能を維持するための部品)を、製造打ち切り後8年間保有しています。
- ご相談におけるお客様に関する情報のお取り扱いについては裏表紙をご覧ください。

■転居や贈答品などでお困りの場合は、次の窓口にご相談ください

※「よくあるご質問」「メールでのお問い合わせ」などはホームページをご活用ください。 <http://panasonic.co.jp/cs/>

●修理に関するご相談は

パナソニック 修理ご相談窓口

電話 フリーダイヤル **0120-878-554**
※携帯電話・PHSからもご利用いただけます。

●上記電話番号がご利用いただけない場合は、各地の「修理ご相談窓口」におかけください。

※ご使用の回線(IP電話やひかり電話など)によっては、回線の混雑時に数分で切れる場合があります。

●使い方・お手入れなどのご相談は

パナソニック お客様ご相談センター 365日 受付9時~20時

電話 フリーダイヤル **0120-878-365**
※携帯電話・PHSからもご利用いただけます。

■上記番号がご利用いただけない場合 **06-6907-1187**
■FAX フリーダイヤル **0120-878-236**

Help desk for foreign residents in Japan
Tokyo (03)3256-5444 Osaka (06)6645-8787
Open: 9:00 - 17:30 (closed on Saturdays/Sundays/national holidays)
※上記の内容は、予告なく変更する場合があります。ご了承ください。

■各地域の修理ご相談窓口 ※電話番号をよくお確かめの上、おかけください。

●地区・時間帯によって、集中修理ご相談窓口へ転送させていただく場合がございます。

北海道地区	札幌 ☎(011)894-1251 札幌市厚別区厚別南2丁目17-7	近畿地区	滋賀 ☎(077)582-5021 守山水保町1166番地の1
	旭川 ☎(0166)22-3011 旭川市2条通16丁目1166		京都 ☎(075)646-2123 京都市南区上鳥羽中河原3番地
	帯広 ☎(0155)33-8477 帯広市西20条北2丁目23-3		大阪 ☎(06)6359-6225 大阪市城東区関目2丁目15-5
	函館 ☎(0138)48-6631 函館市西栢梗589番地241 (函館流通卸センター内)		奈良 ☎(0743)59-2770 大和郡山手筒井町800番地
東北地区	青森 ☎(017)775-0326 青森市大字浜田字豊田364	和歌山 ☎(073)475-2984 和歌山市中島499-1	兵庫 ☎(078)796-3140 神戸市須磨区弥栄台3丁目13-4
	秋田 ☎(018)868-7008 秋田市外旭川字小谷地3-1	鳥取 ☎(0857)26-9695 鳥取市安長295-1	米子 ☎(0859)34-2129 米子市米原4丁目2-33
	岩手 ☎(019)645-6130 盛岡市厨川5丁目1-43	松江 ☎(0852)23-1128 松江市平成町182番地14	出雲 ☎(0853)21-3133 出雲市渡橋町416
	宮城 ☎(022)387-1117 仙台市宮城野区扇町7-4-18	浜田 ☎(0855)22-6629 浜田市下府町327-93	岡山 ☎(086)242-6236 岡山市北区田中138-110
首都圏地区	山形 ☎(023)641-8100 山形市平清水1丁目1-75	広島 ☎(082)295-5011 広島市西区南観音1丁目13-5	山口 ☎(083)973-2720 山口市小郡下郷220-1
	福島 ☎(024)991-9308 郡山市亀田1丁目51-15	香川 ☎(087)868-6388 高松市勅使町152-2	徳島 ☎(088)624-0253 徳島市沖浜2丁目36
	栃木 ☎(028)689-2555 宇都宮市上戸祭3丁目3-19	高知 ☎(088)834-3142 高知市仲田町2-16	愛媛 ☎(089)905-7544 愛媛県伊予郡砥部町八倉75-1
	群馬 ☎(027)254-2075 前橋市箱田町325-1	福岡 ☎(092)593-8002 春日市春日公園3丁目48	福岡 ☎(092)593-8002 春日市春日公園3丁目48
中部地区	茨城 ☎(029)864-8756 つくば市筑穂2丁目15-3	佐賀 ☎(0952)26-9151 佐賀市鍋島町大字八戸字上深町3044	長崎 ☎(095)830-1658 長崎市東町1919-1
	埼玉 ☎(048)728-8960 桶川市赤城2丁目4-2	大分 ☎(097)556-3815 大分市秋原4丁目8-35	宮崎 ☎(0985)63-1213 宮崎市本郷北方字草葉2099-2
	千葉 ☎(043)208-6034 千葉市中央区末広5丁目9-5	熊本 ☎(096)367-6067 熊本市健軍本町12-3	鹿児島 ☎(099)250-5657 鹿児島市与次郎1丁目5-33
	東京 ☎(03)5477-9700 東京都世田谷区宮坂2丁目26-17	大島 ☎(099)53-5101 奄美市名瀬朝仁町11-2	沖縄 ☎(098)877-1207 浦添市城間4丁目23-11
中部地区	山梨 ☎(055)222-5822 甲府市宝1丁目4-13	天草 ☎(0969)22-3125 天草市港町18-11	
	神奈川 ☎(045)847-9720 横浜市港南区日野5丁目3-16	鹿児島 ☎(099)250-5657 鹿児島市与次郎1丁目5-33	
	新潟 ☎(025)286-0180 新潟市東区東明1丁目8-14		
	石川 ☎(076)280-6608 金沢市玉鉾2丁目266番地		
中部地区	富山 ☎(076)424-2549 富山市根塚町1丁目1-4		
	福井 ☎(0776)21-0622 福井市問屋町2丁目14		
	長野 ☎(0263)86-9209 松本市寿北7丁目3-11		
	静岡 ☎(054)287-9000 静岡市葵区千代田7丁目7-5		
中部地区	愛知 ☎(052)819-0225 名古屋市瑞穂区塩入町8-10		
	岐阜 ☎(058)278-6720 岐阜市中鶴4丁目42		
	高山 ☎(0577)33-0613 高山市花岡町3丁目82		
	三重 ☎(059)254-5520 津市久居野村町字山神421		

所在地、電話番号は変更になることがありますので、あらかじめご了承ください。
最新の「各地域の修理ご相談窓口」はホームページをご活用ください。 <http://panasonic.co.jp/cs/service/area.html>

仕様

	KZ-JT75XS	KZ-JT60XS	KZ-J75XS	KZ-J60XS
電源	単相200V(50-60Hz 共用)			
消費電力	5,800W/4,800W(切換式)			
大きさ(約)	幅	749mm	599mm	749mm
	奥行	577mm		
グリル焼き網	高さ	231mm		
	大きさ(約)	幅250mm×奥行310mm		
質量(約)	上ヒーターまでの高さ(約)	68mm		
	質量(約)	24.3kg	23.3kg	24.3kg

※待機電力:ゼロ(電源スイッチ「切」の状態)

左IHヒーター	最大火力	3,000W*
	火力調節(約)	10段階 120W相当~3,000W
	焼き物温度調節(約)	5段階 140~230℃
	揚げ物温度調節(約)	7段階 140~200℃
	自動調理調理タイマー	湯沸かし 1分~9時間30分
右IHヒーター	最大火力	3,000W*
	火力調節(約)	10段階 120W相当~3,000W
	焼き物温度調節(約)	5段階 140~230℃
	揚げ物温度調節(約)	7段階 140~200℃
	自動調理調理タイマー	1分~9時間30分
後ろIHヒーター	最大火力	1,500W
	火力調節(約)	7段階 90W相当~1,500W
	自動調理調理タイマー	炊飯(1~2カップ) 1分~9時間30分
グリル	最大火力	1,950W
	自動調理	魚(生・姿焼き 切身/干物 つけ焼き)・惣菜(とり肉 グラタン 焼きなす)
	温度調節(約)	8段階 140~280℃
	手動火力調節(約)	3段階 900W相当~1,600W相当
	調理タイマー	1分~30分

*左右IHヒーターの最大火力(鉄・ホーロー鍋を使った場合)

■IH加熱(電磁誘導加熱)は、鍋自体を発熱させて加熱します。(イメージ図)

磁力発生コイル

渦電流

磁力線

磁力発生コイルに電気が流れ、磁力線が発生

鍋を通るときに渦電流が発生

電流が鍋の電気抵抗で熱に変わり、鍋が発熱

- 複数のIHやグリルを同時に使うとき、総消費電力を超えないようにするため、次のようにIHヒーターの火力を制限します。
- 火力表示はそのまま、火力を弱くする
 - 自動的に火力を1~数段階下げる
 - ボタンを押してもスタートできない
- (総消費電力を4800Wに設定しているとき)
- すべてのIHとグリルを同時に使うと、最後に入れたヒーターの火力が大きく下がる
 - 揚げ物・湯沸かし・炊飯・加熱(予熱)中は、すべてのIHとグリルを同時に使えない
- 高火力が必要なときは、できるだけ同時使用を避けるか、他のヒーターの火力を弱めてください。

- 本製品はご使用環境などに合わせて消費電力を切り換えられます。出荷時は5,800Wに設定されています。
- 必ず契約容量ブレーカー(契約容量ブレーカーがない場合は主幹ブレーカー)をご確認いただき、総電気容量が60A未満の場合は、消費電力を4,800Wに切り換えることをお勧めします。
- ※詳細は、お買い求め先にお問い合わせください。