

取扱説明書 電動アシスト自転車

品番 BE-ENZ03

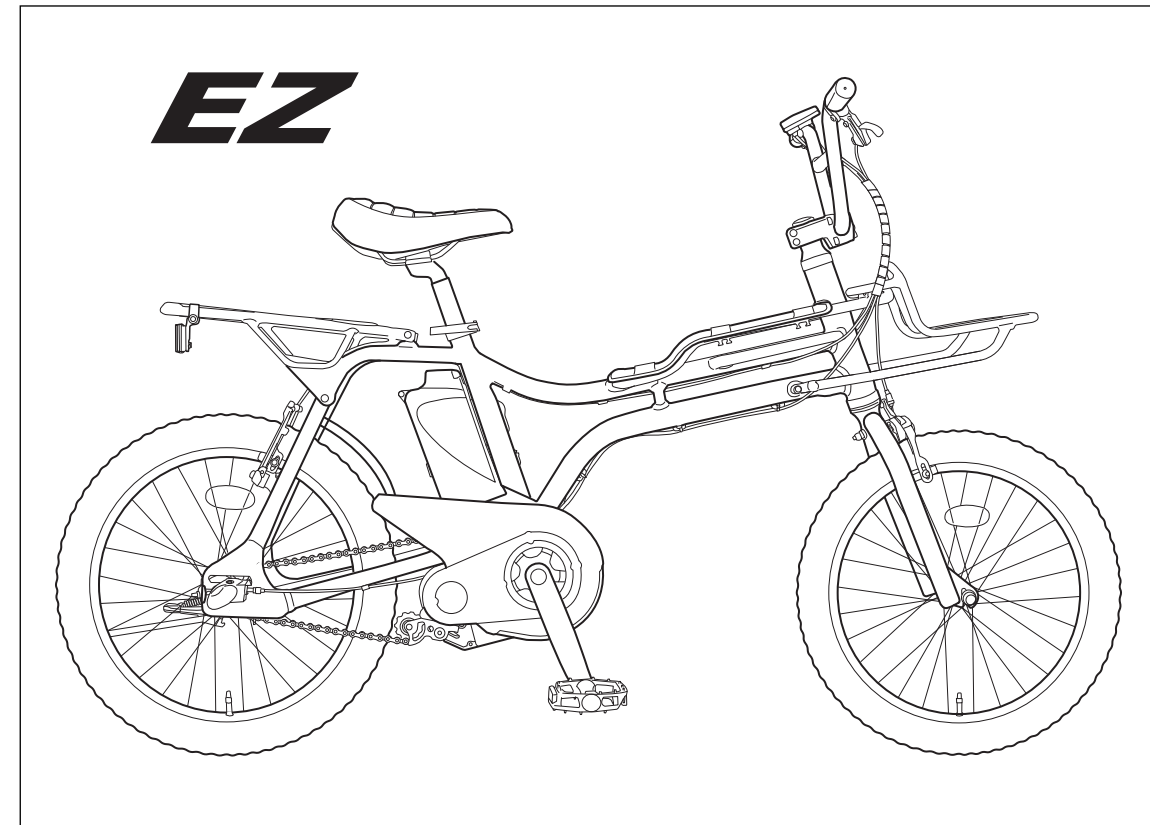

※イラストは、イメージ図を使用しています。形状やデザインが、お買い上げいただいた自転車と異なる場合があります。

このたびは、Panasonic製品をお買い上げいただき、まことにありがとうございます。

- 取扱説明書をよくお読みのうえ、正しく安全にお使いください。
- ご使用前に「安全上のご注意」(4～11ページ)を必ずお読みください。
- 保証書は「お買い上げ日・販売店名」などの記入を確かめ、取扱説明書とともに大切に保管してください。
- 製品を他の人に譲渡される場合は、この取扱説明書を一緒にお渡しください。
- お子様がお使いになる場合は、保護者の方がこの取扱説明書を必ずお読みいただき、正しい乗りかたをご指導ください。

お願い

- この自転車は、散歩、買い物などの日常生活用として設計されています。新聞配達など、業務用としてご使用にならないでください。
- 安全のため、ヘルメットの着用をお勧めします。
- 万が一の事故に備え、対人・対物賠償保険に加入されることをお勧めします。
- 必ず、販売店で防犯登録の申請手続きを行ってください。(法令で義務付けられています。)

保証書別添付

自転車のルールを守って、安全走行

- 止まって確認、らくらく発進
- ライトをつけて、らくらく走行

ご相談窓口における個人情報のお取り扱い

パナソニック サイクルテック株式会社(およびその関係会社)は、お客様の個人情報やご相談内容を、ご相談への対応や修理、その確認などのために利用し、その記録を残すことがあります。また、折り返し電話させていただくときのため、ナンバー・ディスプレイを採用しています。なお、個人情報を適切に管理し、修理業務等を委託する場合や正当な理由がある場合を除き、第三者に提供しません。お問い合わせは、ご相談された窓口にご連絡ください。

修理・取扱い・手入れなどは**まず、お買い上げの販売店へ**ご相談ください。

転居や贈答品でお困りの場合は、下記窓口にご相談ください。

東北地区 (022) 382-7791 東京・関東地区 (0422) 34-4117
 埼玉・新潟地区 (0480) 93-8071 栃木・茨城地区 (0286) 52-5046
 中部・東海地区 (0568) 72-6231 近畿地区 (072) 975-4100
 中国・四国地区 (082) 870-7776 九州・沖縄地区 (092) 621-9918

※受付時間 平日(土・日・祝日および年末年始等の連休を除く) 9:00～17:00
 ※上記の相談窓口が通じない場合や、北海道・北陸地区のお客様は、当社お客様相談室(下記)におかけなおしください。また、Faxをご利用される場合も当社お客様相談室にお願いいたします。

パナソニック サイクルテック株式会社お客様相談室
 Tel : (072) 977-1603
 受付時間 9:00～20:00

パナソニック サイクルテック株式会社

〒582-8501 大阪府柏原市片山町13番13号

もくじ

お買い求めいただいた自転車は、電動補助（アシスト）システムが付いた自転車です。
電動アシスト自転車は、普通の自転車と異なった部分があります。
この取扱説明書をよくお読みのうえ、正しく、安全、快適にお乗りください。

◆お買い求めいただいた電動アシスト自転車の特長

①免許証が不要です。

電動アシスト自転車は、運転免許証無しで乗ることができます。

②アシスト力の働きで楽に乗れます。

ペダルを一定以上の力で踏むとアシスト力が働き、自転車よりも軽い踏力で走行できます。

改正された道路交通法施行規則（2008年）に適合した新基準対応モデルです。

☆下のグラフは「人の踏力」と「電動のアシスト力」との関係をイメージで表しています。

- ・アシスト力とアシストが働く速度範囲は、アシストモード、変速位置により変化します。
- ・乗る人の踏力、道路の状況、乗員と積載荷物を含む総質量の条件により楽になる度合に差が生じます。
- ・アシスト率（人の踏力と電動のアシスト力との比率）は約10km/hから徐々に下がっていきませんが、バッテリーの電力消費は20km/h付近で最大となります。
- ・お買い求めいただいた電動アシスト自転車のアシスト力の変化は32ページをご覧ください。

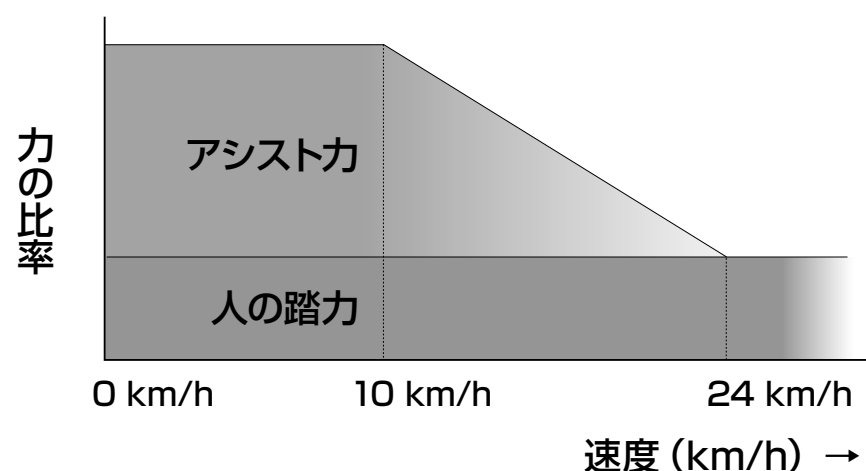

③バッテリーが切れても、普通の自転車として走行できます。

夜間ランプがつかないときは、押して歩いてください。無灯火での夜間乗車は、法令違反になります。

④アシストモード切替機能が付いています。

手元スイッチの切替で、平地の低アシスト走行から急坂でのパワフル走行まで自動制御する「オートマチック」が選べます。

⑤リチウムイオンバッテリーを使用しています。

メモリー効果※の心配がなく、軽量で安全性に優れたマンガン系リチウムイオンバッテリーを搭載しています。

※メモリー効果とは、継ぎ足し充電を何度も繰り返すことで見かけ上のバッテリーの性能が低下する状態のことです。

お知らせ

●次のようなときはアシスト力は働きません。

- 時速が24 km/h以上のとき。
- ペダルを踏む力が弱いとき、または、ペダルの回転を止めているとき。
- バッテリーの残量がなくなったとき。
- オートオフシステムが働いたとき。（電源が入った状態で10分以上ペダルを踏まなかったとき、自動的に電源が切れます。再度走行するときは、電源を入れてください。）

はじめに

- 安全上のご注意 (1) (2) (3) (4) 4
- 各部のなまえ (1) (2) 12

充電のしかた

- 充電しましょう (1) (2) 16

乗るまえに

- 乗るまえの点検と調整 (1) (2) (3) (4) (5) 19
- 乗るまえの確認 (1) (2) 27

乗りかた

- さあ、乗りましょう! (1) (2) (3) 30

乗ったあと

- 乗ったあとの駐輪・施錠 35

必要なとき

- バッテリーについて 36
- 保管／廃棄 37
- お手入れ／注油について 38
- 定期点検 40
- 盗難補償／アフターサービスについて 41
- 故障かな?! 42
- 自転車安全基準／BAAマーク／点検整備済TSマークのご紹介 44
- 仕様 (1) (2) 45



安全上のご注意(1)

必ずお守りください



はじめに

人への危害、財産の損害を防止するため、必ずお守りいただくことを説明しています。

■誤った使い方をしたときに生じる危害や損害の程度を区分して、説明しています。







	危険	「死亡や重傷を負うおそれ大きい内容」です。
	警告	「死亡や重傷を負うおそれがある内容」です。
	注意	「傷害を負うことや、財産の損害が発生するおそれがある内容」です。

■お守りいただく内容を次の図記号で説明しています。(次は図記号の例です)







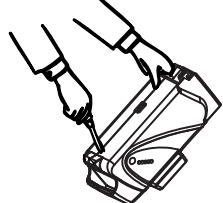

	してはいけない内容です。
	実行しなければならない内容です。
	気をつけていただく内容です。

はじめに

警告

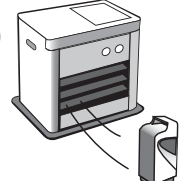
<p>サドルやハンドルは「はめ合せ限界標識」が見える状態で乗らない</p> <p> サドルやハンドルの折れにより、転倒や衝突のおそれがあります。</p>	<p>改造や分解、また指定以外の注油はしない</p> <p> 部品の破損や、ブレーキが効かなくなって転倒や衝突のおそれがあります。</p> <p> 分解禁止</p> <p> 注油禁止</p>	<p>ハブステップなどの突出物を装着しない</p> <p>  ハブステップ</p> <p>歩行者などに危害をおよぼすおそれがあります。</p>	<p>調整後の締め付けを確認せずに乗らない(車輪の脱着やサドル・バッテリーライトなど)</p> <p> 車輪などが外れて、転倒のおそれがあります。</p>
---	--	---	--

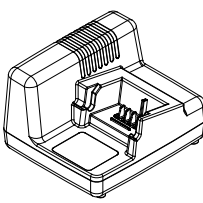
危険

<p>火中に投げ入れたり加熱しない</p> <p> </p>	<p>クギで刺したり分解や改造はしない</p> <p> 分解禁止</p> <p></p>	<p>他の機器に使用しない</p> <p> </p> <p>専用の充電式バッテリー</p>	
<p>発熱、発火、破裂の原因となります。</p>			
<p>暖房機のそばなどの高温の場所で充電・放置をしない</p> <p> </p>	<p>(+) と (-) を金属等で、接触させない</p> <p> </p> <p>●ネックレス、ヘアピンなどと一緒を持ち運んだり、保管しないでください。</p>	<p>充電には、専用の充電器を使用する</p> <p> </p>	<p>衝撃を与えたり、落下させない</p> <p> </p>
<p>発熱、発火、破裂の原因となります。</p>			

警告

<p>水を入れたり、水中に投下しない</p> <p> 端子部から水を入れるとショートして、発熱し、火災の原因になります。</p>	<p>傷ついたまま使用しない</p> <p> ケースなど、破損したまま使用すると液漏れのおそれがあり、目に入った場合失明するおそれがあります。</p>
---	--

安全上のご注意 (2)

必ずお守りください

はじめて

はじめて

警告

分解や改造はしない

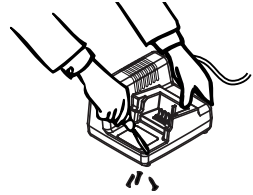

発熱、発火、感電のおそれがあります。

衝撃を与えたり、落下や水濡れ、高温な場所での使用はしない

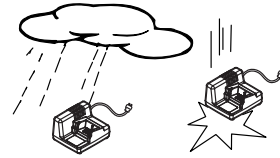

発熱、発火、感電のおそれがあります。

充電端子を金属でショートさせない

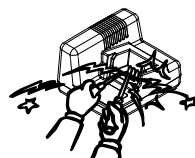

発熱、発火、感電のおそれがあります。

電源コードや電源プラグ・ケースを破損するようなことはしない (傷つけたり、加工したり、熱器具に近づけたり、無理に曲げたり、ねじったり、引っ張ったり、重い物を載せたり、束ねたりしない)



傷んだまま使用すると、感電・故障・火災の原因になります。
●コードやプラグの修理は、販売店にご相談ください。

充電端子や電源プラグのほこり等は定期的にとる

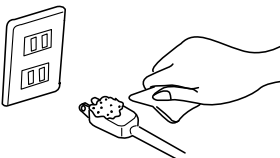

ほこりがたまると、湿気等で絶縁不良となり、火災の原因になります。
●電源プラグを抜き、乾いた布で拭いてください。

電源プラグは根元まで確実に差し込む



差し込みが不完全ですと、感電や発熱による火災の原因になります。

コンセントや配線器具の定格を超える使い方や、交流100V以外での使用はしない

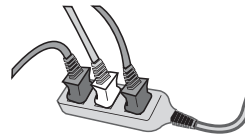

たこ足配線等で、定格を超えると、発熱による火災の原因になります。

幼児やペットが触れる所に放置しない

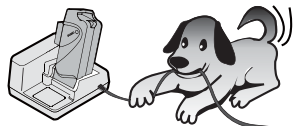

感電・故障・火災の原因になります。

ぬれた手で電源プラグの抜き差しはしない

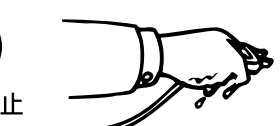

感電のおそれがあります。

電源コードを充電器本体に巻きつけて保管しない



電源コードやプラグが断線し、傷んだまま使用すると、感電・故障・火災の原因になります。

充電中はカバーをしたり、上に物を置かない



内部が発熱し、火災のおそれがあります。

専用バッテリー以外の充電には、使用しない



バッテリーの液漏れ、発熱による火災のおそれがあります。

注意

充電中は長時間、皮膚の同じ場所で触れない



充電中は、40℃～60℃になる場合があります。低温やけどのおそれがあります。

電動アシスト自転車を安全に乗るために

警告

けんけん乗り (けり乗り) しない



転倒や接触事故のおそれがあります。

●必ずサドルにまたがって、発進してください。
※けんけん乗り (けり乗り) とは、片足でペダルをこぎながら助走し、反動をつけてサドルにまたがる乗り方です。

電動アシスト自転車になれるまでは、車が通らない平坦な場所 (公園や広場等) で十分練習する

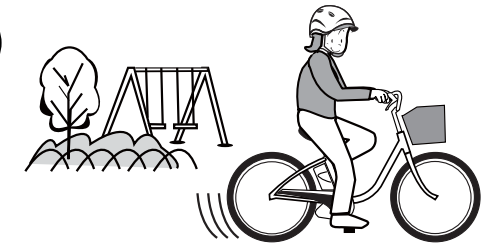

転倒や衝突事故のおそれがあります。

●電動アシスト自転車になれるまでは「エコモード」で走行してください。

停車中は、前後ブレーキをかけた状態にし、ペダルに足を乗せない



不用意なアシスト力が働き転倒や接触事故のおそれがあります。

発進時は、ペダルを強く踏み込まない



思わぬ急発進により転倒や衝突事故のおそれがあります。
●一般の自転車のように強く踏み込まなくても、楽に発進することができます。

バッテリーが確実に装着されているか確認する

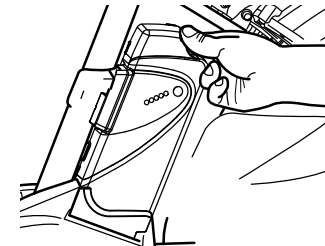

走行中にバッテリーが脱落し、けがや転倒のおそれがあります。

充電器

安全上のご注意 (3)

必ずお守りください

はじめに

はじめに

■乗るまえに

まず体に合わせてください

- 図のように販売店で調整してもらってください。
- 操作して確認してください。
 - ① 円滑なペダリングができる。
 - ② ブレーキや変速機が確実に操作できる。
 - ③ ハンドル操作が容易にできる。



ペダルはつま先で踏む 両足が地面に着くように

必ず点検をしてください

- 必ず、取扱説明書をよく読んで点検してください。
- わからないときは販売店に相談してください。
- 未組立及び未調整の自転車は使用しないでください。



安全な服装で乗ってください

- (車輪に巻き込まれやすい服装はしない)
- ズボンの汚れやチェーンへの巻き込み、ギヤへの引っかかり等を防止するために、チェーンやギヤがむき出しの自転車に乗るときは、ズボンの裾をズボンバンドで止めてください。
 - 児童(13歳未満の者)・幼児の保護者は、お子様が乗車するとき、かならずヘルメットをかぶらせてください。



乗る練習は必ず行ってください

- 練習を空地や公園など安全な場所で、行ってください。
- よく練習してから一般道路でお乗りください。



■乗ったあとは

決められた場所に駐輪してください

- 駐輪するときは、他の人に迷惑にならないよう、決められた場所にとめましょう。
- 盗難防止のため、必ず鍵をかけましょう。

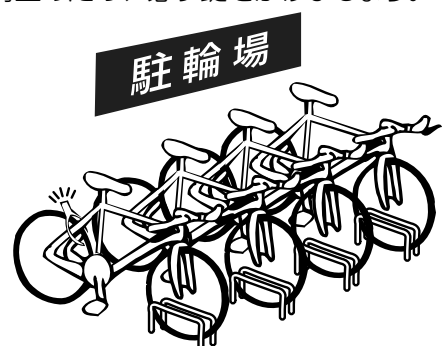

自転車放置禁止

- 自転車の放置は、他の人に迷惑をかけるばかりでなく、環境悪化の原因となります。絶対に止めましょう。

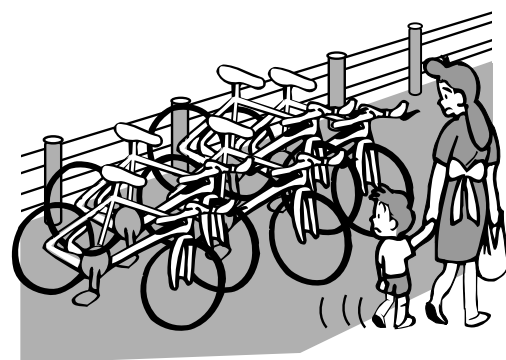

■自転車の交通安全ルールを守りましょう

※違反すると、道路交通法の罰則を受けることがあります。

自転車は、車道通行が原則です

- 歩道と車道の区別のあるところは自転車は車道の左端に寄って通行しましょう。

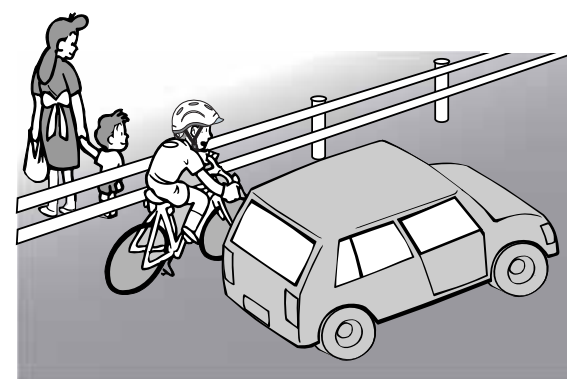

次の様な場合は、歩道通行ができます

(その時にも歩道は歩行者優先、車道よりを徐行)

- 自転車歩道通行可の標識等で指定されている場合。
- 運転者が児童、幼児等の場合。
- 車道や交通の状況からみてやむを得ない場合。

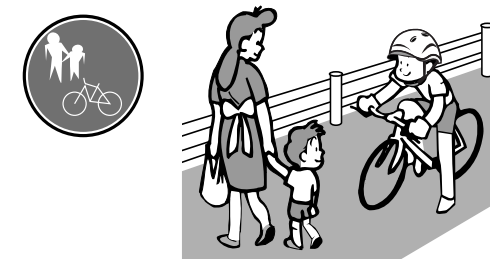

二人乗り、並進は禁止

- 6歳未満の子供を幼児用座席に一人乗せる場合等を除き、二人乗りは禁止です。
- 「並進可」標識のある場所以外は並進は禁止です。



交差点では一時停止と安全確認を

- 一時停止の標識を守り、広い道に出る時は、徐行と安全確認を。
- 信号機がある場合は、信号を必ず守りましょう。



夜間やトンネル内、視界の悪いときは、ライトを点灯して通行しましょう

- 夜の無灯火運転は交通違反です。
- 暗いところではライトを点けて通行しましょう。

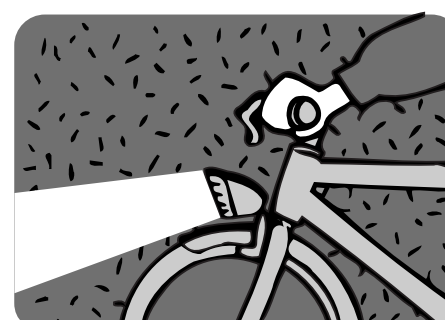

次の様な運転はやめましょう

- 飲酒運転
- 携帯電話を操作しながらの運転
- 傘さし運転
- ヘッドフォンを使用しながらの運転

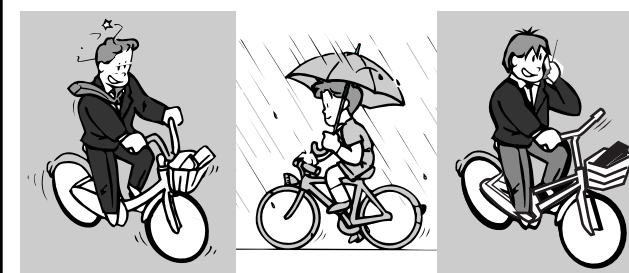

安全上のご注意 (4) 必ずお守りください

けがをせずに、他の人にも迷惑をかけないために、乗り方や交通ルールを守りましょう。安全のため、ヘルメットの着用をおすすめします。

はじめに

はじめに

交通事故を防ぐために

自動車や子供に注意！
安全を確認し、乗りましょう

車の横を走るときに！



開くドアや人の飛び出しに注意する



学校や公園が近くにあるときに！



子供の飛び出しに注意する



交差点を通るときに！



左折車に巻き込まれないように注意する



転倒事故を防ぐために

こんな時

■雨・風・雪のひどいときは乗らない



バランスを崩し、転倒のおそれがあります。

■合図以外は、ハンドルから手を離さない



バランスがとりにくく、転倒のおそれがあります。

こんな場所

■滑りやすいところでは乗らない
(積雪や凍結した道、鉄板やぬかるみなど)

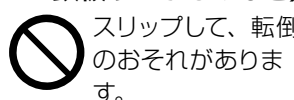

●降りて、押して歩いてください。

■凹凸の激しいところを走らない
(歩道の段差や、溝など)

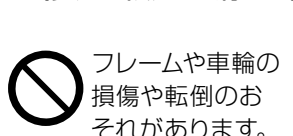

●降りて、押して歩いてください。

こんな乗り方

■巻き込みやすい物を車輪やギヤに近接させて乗らない
(長いスカートやマフラー、傘やペットのひもなど)

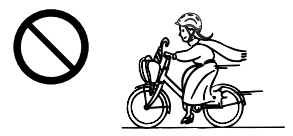

車輪やギヤに巻き込まれ、転倒のおそれがあります。

■かさやステッキ、釣りざお等を車体に差し込んだり、釣り下げたりして乗らない



車輪に巻き込んだり、他の人や物にぶつけて事故や転倒のおそれがあります。

■土踏まずやかかとでペダルを踏まない

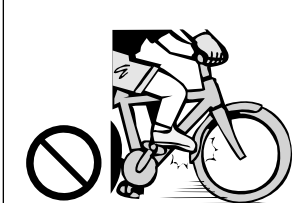

カーブでつま先が前車輪あたり転倒するおそれがあります。

■滑りやすい靴や、かかとの高い靴、厚底靴などをはいて乗らない



ペダルから足が外れ、転倒のおそれがあります。

■手やハンドルに荷物をかけたり、ペットをつながない



荷物やひもが、車輪に巻き込まれたり、バランスを崩し、転倒するおそれがあります。

■カーブで曲がる側のペダルを下げない



ペダルが地面と接触し、転倒するおそれがあります。

こんな使い方

■走行以外に使わない
(踏み台代わりなど)



転倒するおそれがあります。

■スポークの間に固形物(ボールなど)を入れて走らない

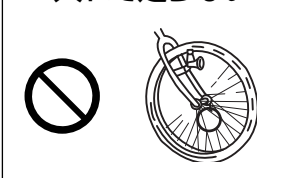

車輪に巻き込まれて転倒のおそれがあります。

自転車で道を走る時のルール・マナー

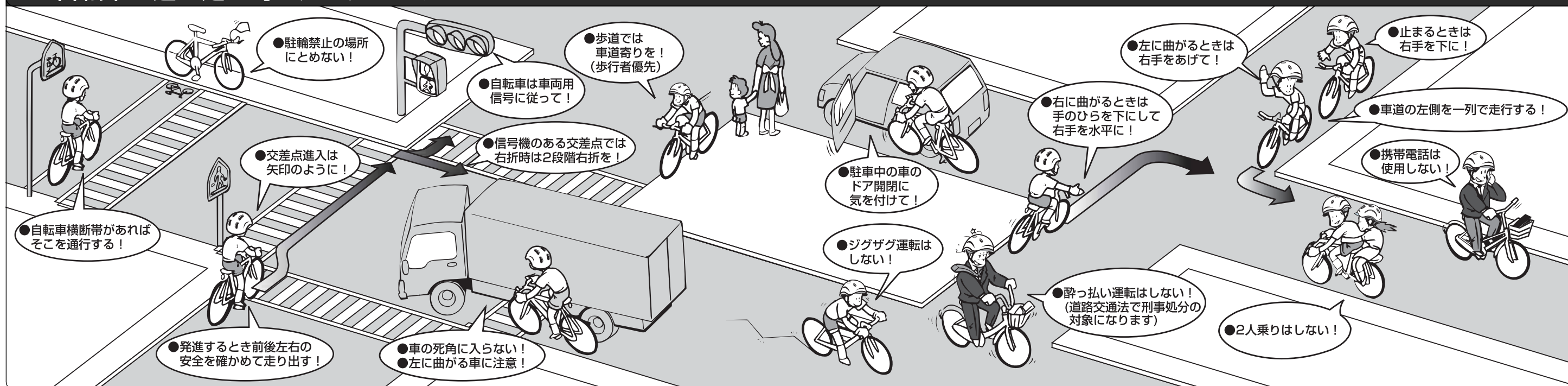

各部のなまえ (1)

は
じ
め
に

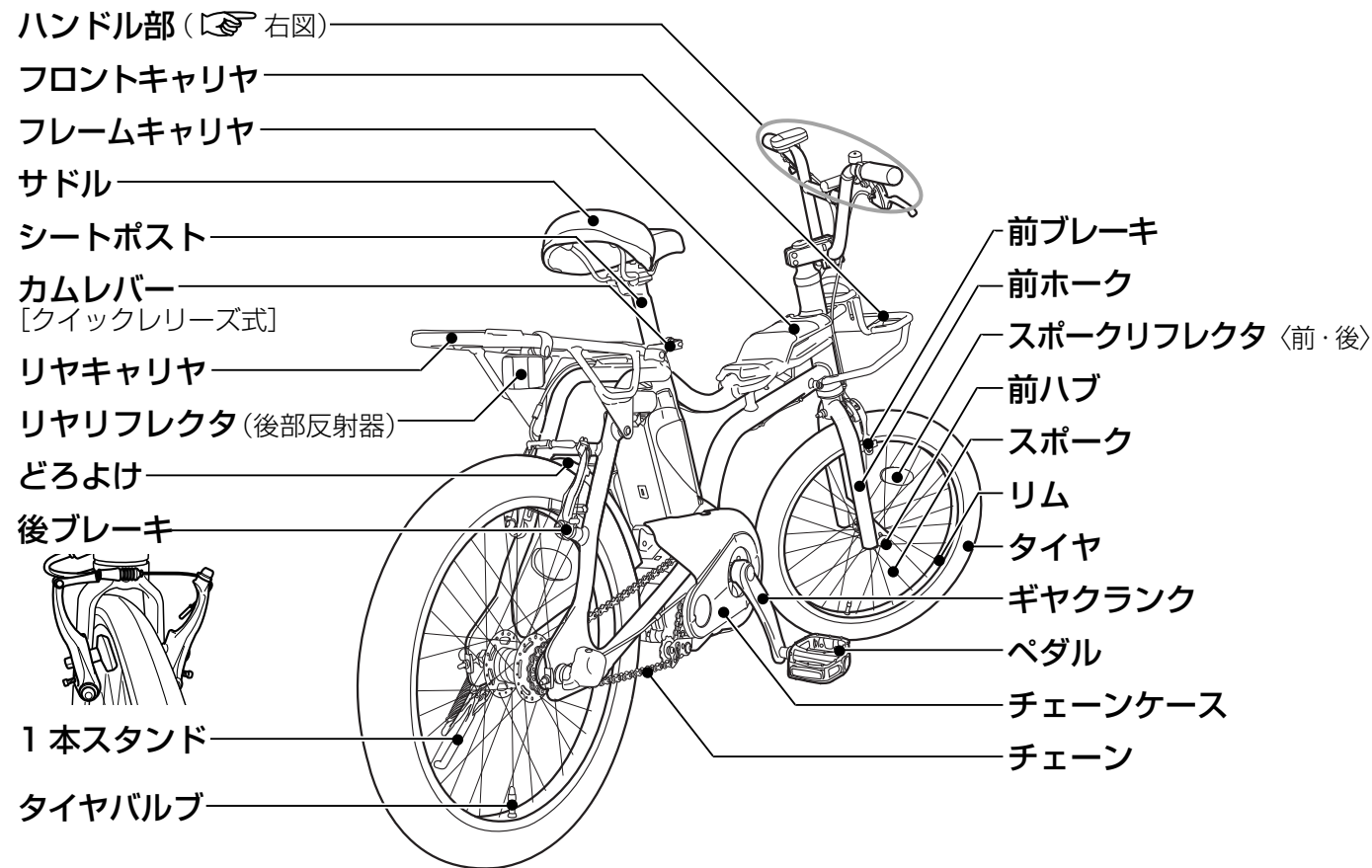

は
じ
め
に

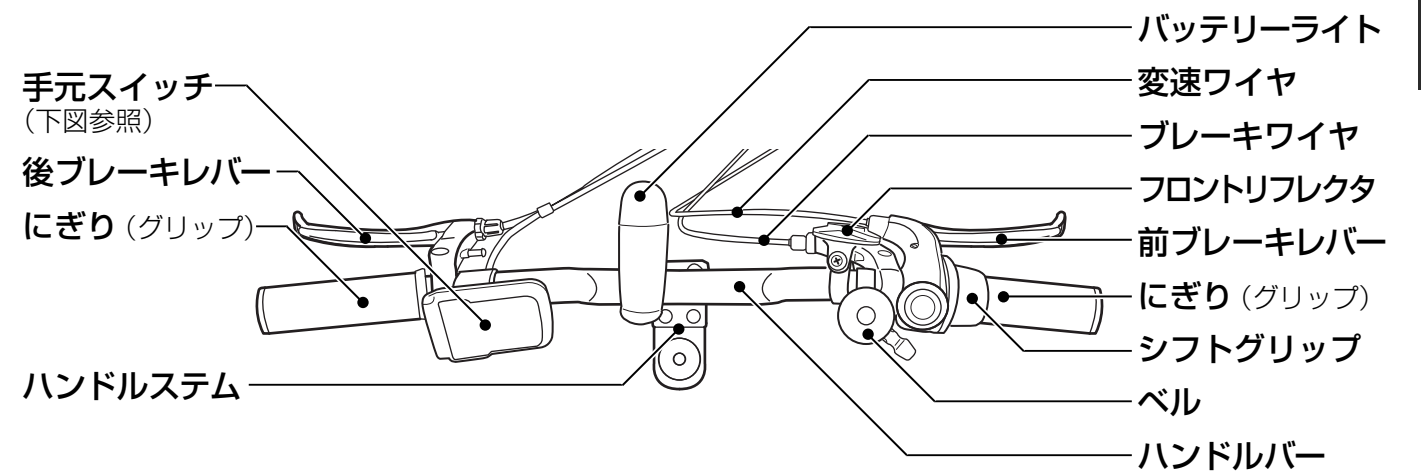

■手元スイッチ

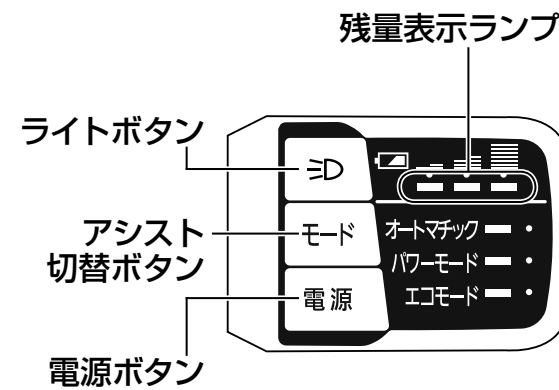

■付属品

自転車本体の他に下記のものが全て含まれていることをご確認ください。

- 充電器
- 取扱説明書 / 保証書
- 乗りかたカード
- ワイヤ錠 1本
- 4, 5, 6 mm 六角棒レンチ 3本

キー番号プレートは、ワイヤ錠から外して、別の場所に保管してください。

キー番号プレート (キャリアの取り外しは付属の六角棒レンチを使用し、販売店に依頼してください。)

各部のなまえ (2)

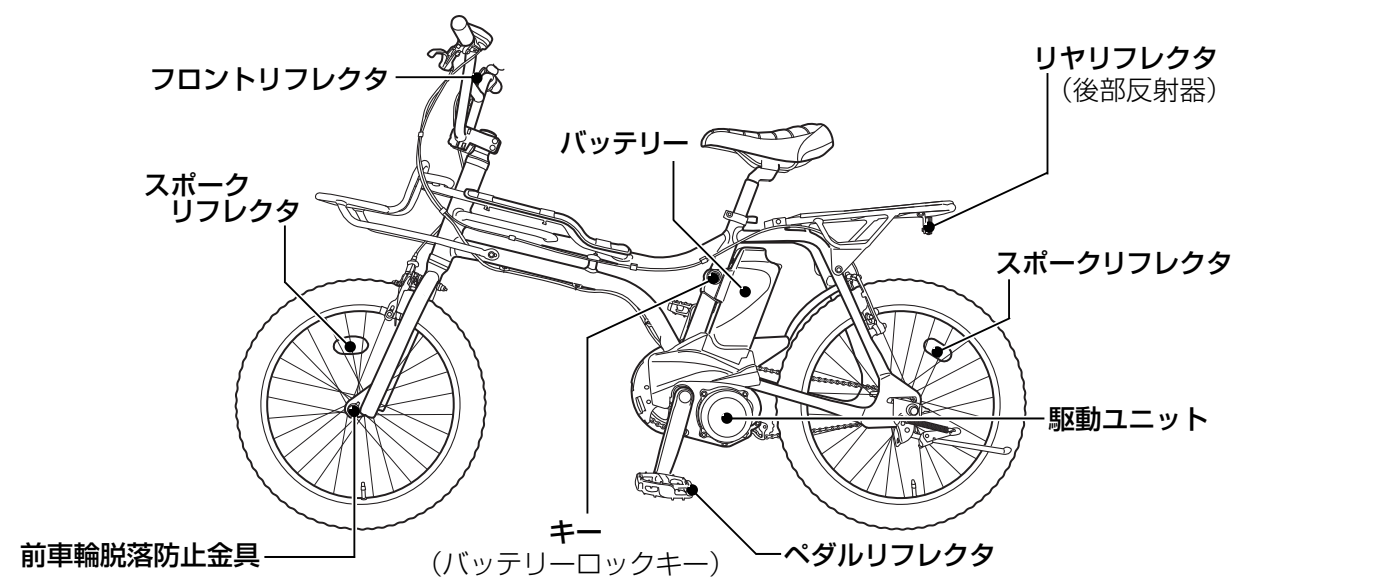

■ バッテリー

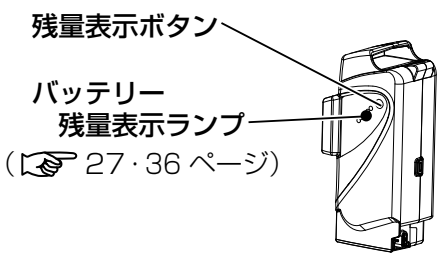

■ 充電器

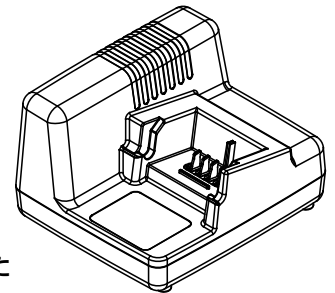

● 充電のしかた
(☞ 16 ~ 18 ページ)

■ キー (バッテリーロックキー)

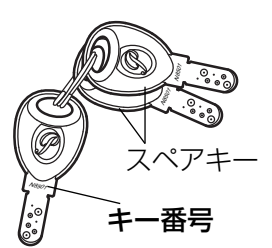

お願い

● キーの番号は、控えておいてください。
(保証書のキー番号欄とこの説明書の 43 ページの記入欄に記入できます。)
キーを紛失されても、番号がわかればスペアキーをお求めいただけます。
販売店にご注文ください。

■ 駆動ユニット

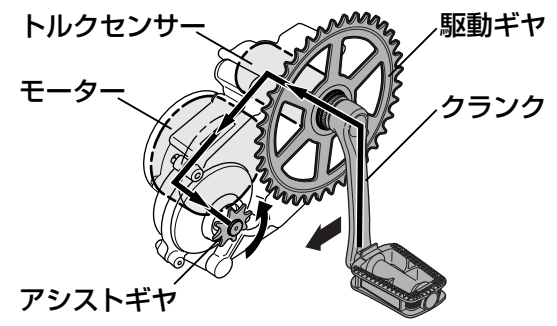

ペダルの踏力を、クランクを通じてトルクセンサーで感知し、最適なアシスト力をモーターからアシストギヤへ伝えることにより、快適なアシスト走行を実現しています。

⚠ 警告

■ 安全装置は取り外さない

☞ 外したまま使用すると、事故発生の原因になります。

■ 安全装置

スポークリフレクタ 横からの光を反射します	前車輪脱落防止金具 前車輪の脱落を防止します	リヤリフレクタ (後部反射器) 後からの光を反射します	フロントリフレクタ (前部反射器) 前からの光を反射します
ペダルリフレクタ 前後からの光を反射します			

※ リフレクタが破損した場合は、直ちに新品と交換してください。
(リヤリフレクタが破損したままでの夜間乗車は法令違反になります。)

■ 品番および型式認定済 TS マーク (保険なし)

- この型式認定済 TS マークは、国家公安委員会の型式認定を取得した製品にのみ表示する事ができるもので、安心して自転車としてご利用頂ける証明です。
- 右上の英数字は車種品番、左上の TS は型式認定済 TS マークを表しています。
- このマークには、交通傷害保険は付帯していません。
保険付き TS マークの貼付については 44 ページを参照ください。

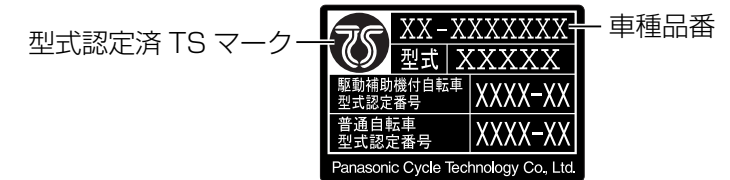
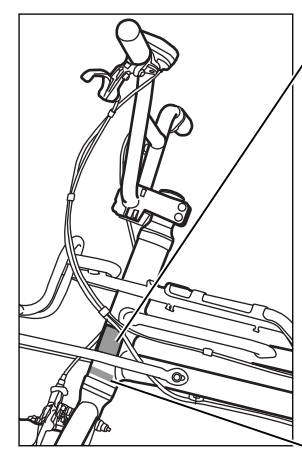

■ 車体番号 (刻印位置)

防犯登録に必要で、9 文字 (数字と英字) で表示しています。
※ マークをはがしたり、傷つけたりしないでください。

充電しましょう(1)

バッテリーは酷暑、酷寒、衝撃を避けるのが上手な使い方です。

1. 手元スイッチの電源を切る

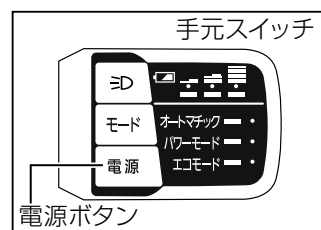

手元スイッチの電源ボタンを押して電源を切る。
(全ランプ消灯)
※電源を切らないと故障の原因になります。

2. バッテリーロックを外し、バッテリーを引き上げる

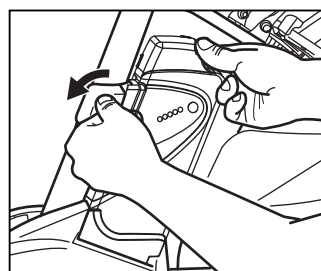

バッテリーを支え、バッテリーロックキーを反時計方向に90度回す。
(開錠状態のままキーを固定できます。)
バッテリーをゆっくり手前に倒す。

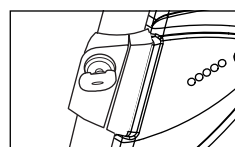
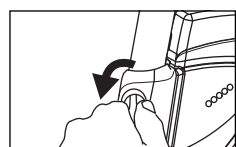

開錠状態のまま固定が可能
(この状態ではキーは抜けません)

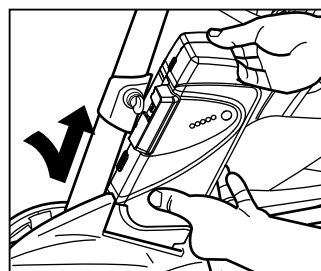

両手で支えながら引き上げて外す。バッテリーロックキーを時計方向に90度戻しキーを抜く。

お願い

- バッテリーを取り外した後、バッテリーロックキーを抜き、保管してください。

注意

■バッテリーを支えてからバッテリーロックキーをまわす

❗ 落下し、けがをするおそれがあります。

3. バッテリーを充電器にセットする

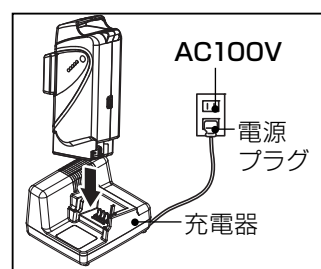

電源プラグをコンセント(AC100V)に差込み、バッテリーを充電器に奥まで押し込む。

4. 残量表示ランプを確認する

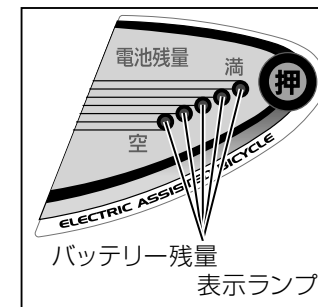

バッテリーの残量表示ランプの点灯(赤色)を確認する。
(充電状態に応じた表示になります。)

残量表示ランプ点灯・点滅(充電中) → 残量表示ランプ消灯(充電完了)

- 充電時間の目安(気温 20℃)
100% 充電まで……約 2.5 時間
(充電時間は、アシストがなくなるまでバッテリーを使用したときの目安です。)

お知らせ

- 走行直後などバッテリー内部の温度が上昇しているときは、充電できないことがあります。バッテリー内部の温度が規定温度まで下がれば、充電を開始します。(周囲の温度にもよりますが、充電開始までに1~2時間かかる場合があります。)

5. バッテリーを充電器から外す

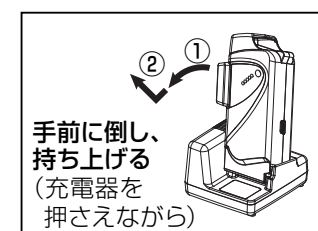

残量表示ランプが消灯(充電完了)していることを確認し、充電器を押さえながらバッテリーを外した後、コンセント(AC100V)から電源プラグを抜く。
※充電器の待機消費電力は約 1.5 W です。

6. 自転車の取付開口部に乗せる

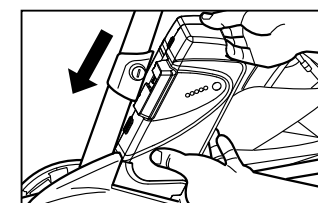

取付開口部にバッテリーを乗せる。
(残量表示ランプのある面を手前にする。)

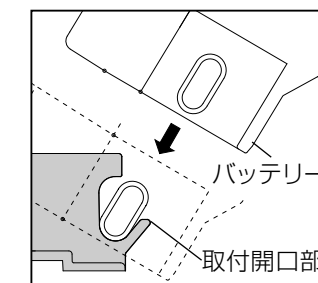

充電しましょう (2)

乗るまえの点検と調整 (1)

7. バッテリーを起こす

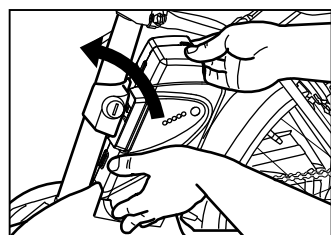

バッテリーを「カチッ」と音がするまで、垂直に起こす。
(バッテリーのカドを支点にして、弧をえがくように起こす。)

お願い

- 装着後、バッテリーを手前に引いてみて、確実に装着されたことを確認してください。

注意

■バッテリーが確実に装着されたことを確認する

- 落下し、けがをするおそれがあります。

お願い 充電するときのポイント。

- 初めて乗る時や1ヵ月以上乗られていない場合は、必ず充電してください。(出荷時は、満充電していません。)
- 充電時の周囲気温は、5℃～35℃の場所で充電してください。(結露しないようご注意ください。)
- 充電器には、水やほこりがたまらないよう、ご注意ください。
- 充電器は、必ず、外装箱から出して、ご使用ください。(充電中の熱により、ケース等が変形するおそれがあります。)
- 使用しなくても、3ヵ月に一度は充電してください。(P.36 ページ)
- テレビ・ラジオなどのそばで充電をすると、雑音が入ったり、テレビの画面がちらついたりする場合があります。その場合は、電化製品から離して(コンセントを変えるなど)充電を行ってください。

お知らせ

- バッテリー保護の為に、満充電からの再充電はできません。
 - バッテリー温度が低い場合は、充電時間が長くなります。
 - リチウムイオンバッテリーは、メモリー効果がありませんので、リフレッシュ充電*は不要です。
- *リフレッシュ充電とは、バッテリー性能を回復させるため一度放電させた後、充電を行うことです。

安全にご乗車いただくため、乗るまえにつぎの点検、調整と走行テストを実施する習慣をつけましょう。

警告

■ひび割れや変形したままで走行しない

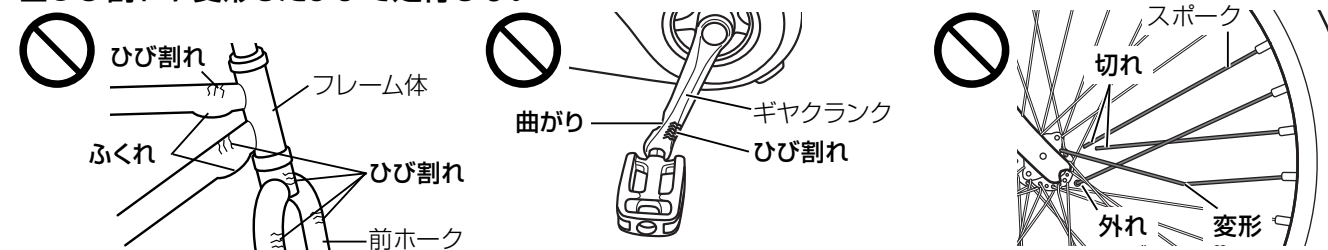

折れて転倒し、けがのおそれがあります。

- ひび割れや変形を見つけたら、すぐに乗るのを止めて、販売店で点検、交換をしてください。
- 前ホークは衝突などの強い力を受けたとき、変形することによって乗員や車体への衝撃を和らげるように設計してあります。衝突や転倒など強い衝撃が加わった後は、前ホークに変形やひび割れなどの異常がないか点検してください。
- スポークが1本でも切れたまま使用を続けると、他のスポークに負担がかかり寿命が短くなります。切れたスポークは直ちに交換してください。できれば、すべてのスポークを交換されることをお勧めします。

■シートポストのはめ合せ限界標識が、見えるまで上げない

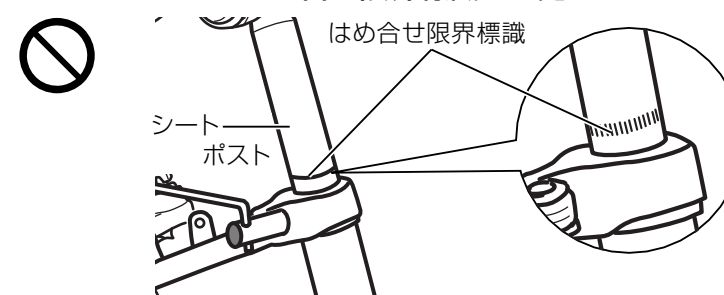

シートポストが折れて転倒し、けがのおそれがあります。

■乗るまえの点検は、必ず実施する

- 事故や転倒のおそれがあります。
- 前後ブレーキの効き、作動の点検をしてください。
- ハンドル・ハンドルステムが、確実に固定されているか点検してください。
- 前後車輪が、確実に固定されているか点検してください。
- 前後タイヤの空気圧が適正か点検してください。
- バッテリーが確実に装着されているか確認してください。
- ワイヤ類(ブレーキ、変速機、手元スイッチコード、バッテリーライトコードなど)がたるんでいないか確認してください。

■点検で異常があったときは、乗車しない

- 事故や転倒のおそれがあります。
- 異常があったときは販売店にご相談ください。

乗るまえの点検と調整 (2)

日常、必ず実施する習慣をつけましょう。

■自転車部品の点検 (電源を切った状態で行ってください)

リヤリフレクタ

- ◎割れや、汚れはないか？
- ◎後からの光を反射する角度になっているか？

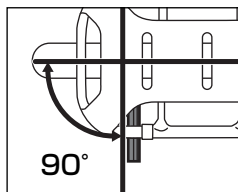
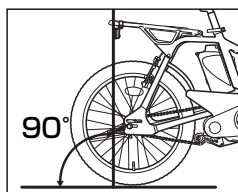

サドル・シートポスト (☞ 23 ページ)

- ◎サドルに座って、両足のかかとが、地面に着くか？
- ◎はめ合せ限界標識が、見えていないか？
- ◎ペダルをこぐとき、ひざがハンドルに当たらないか？

にぎり (左・右)

- ◎ひび割れはないか？
- ◎抜けはないか？

ハンドル・ハンドルステム (☞ 22 ページ)

- ◎固定は確実か？

バッテリーライト (☞ 26 ページ)

- ◎点灯するか？
- ◎がたつきはないか？

ベル

- ◎よく鳴るか？

フロントリフレクタ

- ◎割れやがたつき、汚れはないか？
- ◎前からの光を反射する角度になっているか？ (☞ 25 ページ)

ブレーキレバー (前後) (☞ 24 ページ)

- ◎よく効くか？
- ◎ワイヤのさびやほつれはないか？
- ・固定は確実か？ ・作動は円滑か？

キャリア (前・後) (☞ 34 ページ)

- ◎固定は確実か？

ブレーキ (ブレーキブロック) (前後) (☞ 24 ページ)

- ◎すりへっていないか？
- ◎異物は付いていないか？

スポークリフレクタ

- ◎割れやがたつきは、ないか？

ハブナット

- ◎車輪にがたつきは、ないか？

ペダル・ギヤクランク

- ◎がたつきは、ないか？
- ◎ひび割れや曲がりはないか？

チェーン (☞ 22 ページ)

- ◎空回りしないか？
- ◎小石等が挟まってないか？
- ◎歯飛びや異常な音 (バリバリ音等) はないか？
- ◎油切れはないか？

車輪 (前・後)

- ◎リム……振れ、変形はないか？
- ◎スポーク……曲がり、折れはないか？
- ◎ハブ……がたつきはないか？
- ◎タイヤ……摩耗、切傷はないか？
- ◎異物は付いていないか？
- ◎空気圧は適正か？ (☞ 25 ページ)

■駆動ユニット、手元スイッチ、バッテリーの点検

●駆動ユニット

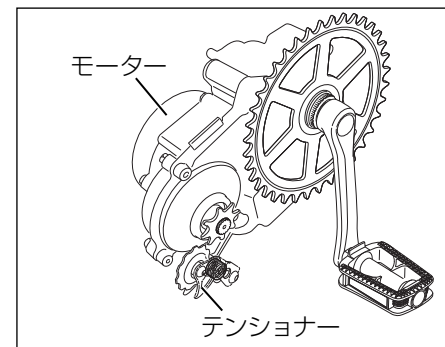

電源を入れたとき

- ◎異常な音はしていないか？
- ◎異臭はしていないか？
- ◎モーター部や底部が高温になっていないか？

外観を見て

- ◎バッテリー取付端子部が汚れていないか？ (☞ 38 ページ)

ペダルに力を加えてみて

- ◎駆動ユニットがフレームに対してがたついていないか？
- ◎テンショナーは円滑に動作するか？

●手元スイッチ

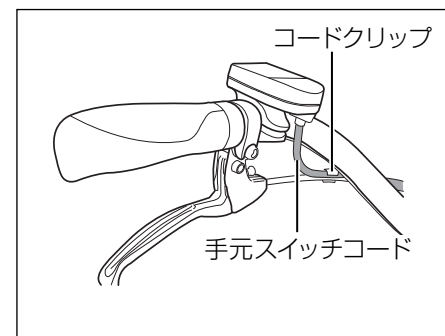

電源を入れたとき

- ◎残量表示ランプ、アシスト表示ランプが点灯するか？ (☞ 30 ページ)
- ◎ライトボタンを押すとライトは点灯するか？ (☞ 26 ページ)

外観を見て

- ◎手元スイッチのケースにひび割れ等がないか？
- ◎ハンドルを曲げたとき、手元スイッチコードが突っ張っていないか？
- ◎コードクリップははずれていないか？

●バッテリー

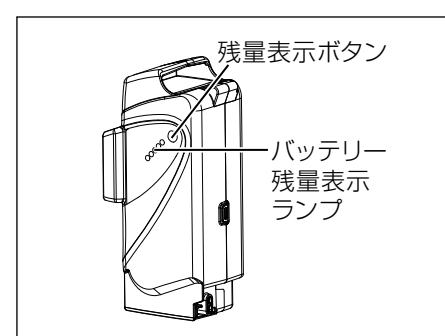

残量表示ボタンを押したとき

- ◎残量表示ランプが点灯するか？ (☞ 27 ページ)

外観を見て

- ◎ケースにひび割れや変形、ねじのゆるみ等はないか？

車体に装着してみた

- ◎車体に装着したとき、しっかりと車体にはまっているか？ (☞ 18 ページ)

乗るまえに

乗るまえに

乗るまえの点検と調整 (3)

わからないときは、販売店にご相談ください。

■ハンドルの調整 (販売店にご相談ください)

警告

■乗るまえの点検は必ず実施する

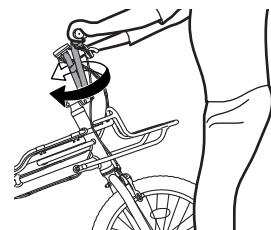

事故や転倒のおそれがあります。

●ハンドルの点検

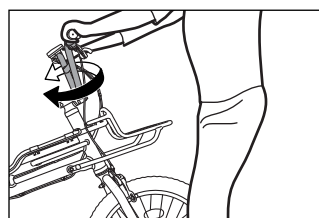

左右に強く力を加えても、動かないこと。

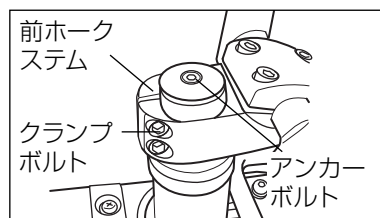

お願い

- ハンドルの調整は販売店にご相談ください。
- アンカーボルトは前ホークシステムのがたつきなどを調整するためのものです。前ホークシステムががたついたり、回転が重い場合は販売店にご相談ください。

■チェーンについて (販売店に依頼してください。)

警告

■チェーンがたるんだまま走行しない



チェーンのたるみが大きくなると、走行時にチェーンが外れやすくなり、転倒や衝突の原因になります。

●チェーンのたるみについて

走行中、チェーンの周りから異常な音がある場合は、チェーンが伸びているか、テンショナーが固着している可能性があります。販売店に点検を依頼してください。

お願い

- この自転車は電動アシスト自転車用に耐久性を高めた強化チェーンを使用しています。チェーンを交換する際は、必ず純正チェーンを使用してください。
- チェーンの交換は販売店にご相談ください。
(20型 品番: NGC657)



刻印 410HARB

■サドルの調整

警告

■はめ合せ限界標識が見えるまで上げない



■カムレバーを回転させて締めつけない

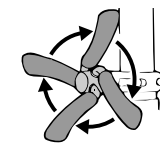

■調整後は必ず点検をする

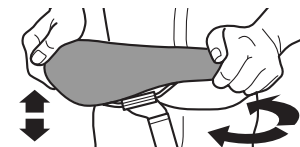

シートポストが折れたり、カム機構が動かなくなって転倒するおそれがあります。

■サドルの上面が傾いたまま走行しない



サドル固定ボルトが折れたり、固定が不安定になり、転倒するおそれがあります。

●高さとの調整

- ①サドルを支え持つ。
- ②カムレバーを前方向 (OPEN 側の方向) に開ける。
- ③サドルの高さと向きを調整する。
- ④カムレバーを閉める。

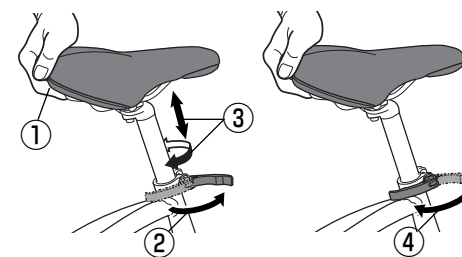

カムレバーを④の方向に閉じてもサドルが固定できない時は、カムレバーを②の方向に開いて、セットナットを締めるの方向に0.5~1回転回し、再度、カムレバーを④の方向に閉じて、サドルが固定されている事を確認ください。

●正しい方向

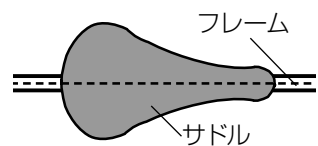

フレームと平行に合わせる。

●正しい角度

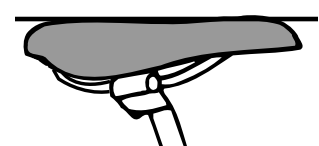

サドルの上面と地面を平行にする。

●サドルの点検

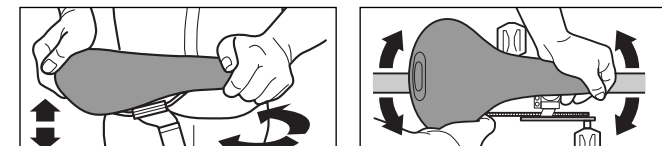

上下・左右交互に強い力を加え、がたつきやずれがないこと。

お願い

- さび付きを防止するために、シートポスト (立パイプに挿入されている部分) に、薄くスプレーオイル (チェーン用) を塗ってください。
- 角度の調整は販売店にご依頼ください。

お知らせ

- サドル上面が傾いたままご使用されますと、サドル固定ボルトが折れる場合がありますので、正しく調整してください。

乗るまえの点検と調整 (4)

わからないときは、販売店にご相談ください。

■ブレーキの調整

警告

■ロックナットは確実に締め付ける

ブレーキの調整が狂い転倒や衝突の原因になります。

■ブレーキレバーの遊びが大きいまや、小さいままで走行しない

ブレーキが効かなくなったり、効き過ぎたりすることがあり、転倒や衝突の原因になります。

●ブレーキが効かないときやブレーキレバーの遊びが不適切なときは、すぐに販売店で点検を受けてください。

※下記はブレーキの調整ねじを使用した応急的な調整方法です。販売店でブレーキワイヤを張り直すなど、点検・再調整を行ってください。

●ブレーキレバーの開き調整

手のにぎり幅に合うように、調整ねじを回して調整してください。

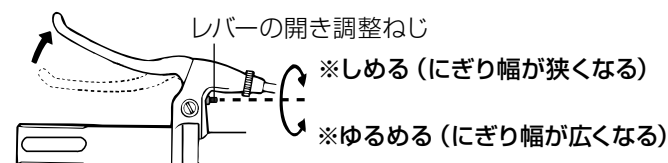

●ブレーキレバーとグリップの間隔

ブレーキレバーとグリップの間隔は、開放時の2/3～1/2の位置で、ブレーキが効くように調整する。

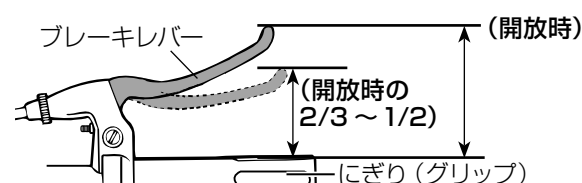

●ブレーキの調整

ブレーキをかけてよく効かない場合には、ロックナットをゆるめて、調整ねじで調整した後、ロックナットを必ずもとどおり確実に締めつけてください。それでも効かない場合は、販売店で調整を依頼してください。

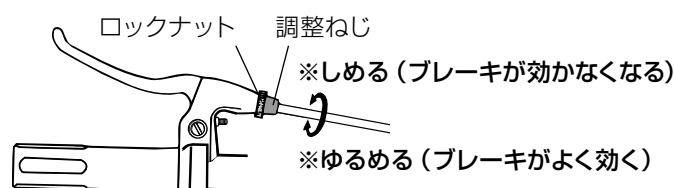

●前ブレーキ

- ①ロックナットをゆるめる。
- ②調整ねじを回す。
- ③センタリング調整ねじで、リムと前ブレーキブロックのすき間が左右均等になるように調整する。
- ④走行してブレーキの効きを確認する。
- ⑤調整ねじがゆるまないよう、ロックナットを適正締め付トルクまで締め付ける。

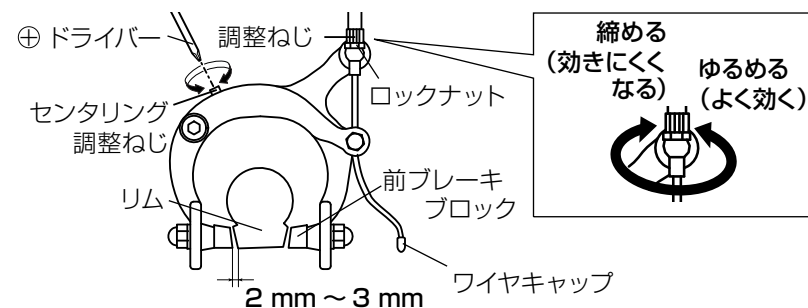

●ブレーキワイヤ (前後とも) の点検

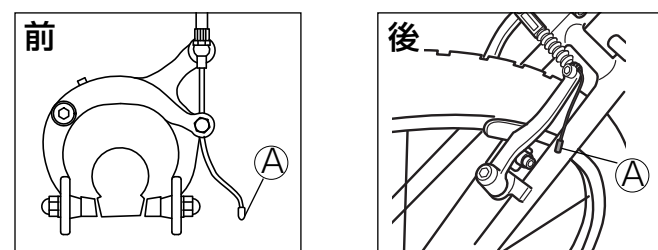

ワイヤが切れかかっていないこと。
ワイヤの先端(A)に、キャップがついていること。

■空気圧の調整 (前後のタイヤ)

●適正な空気圧

自転車に乗った状態で接地部の長さが、約 10 cm 程度が、適正です。圧力計のついたポンプでは、空気圧の測定が可能です。240 kPa {2.4 kgf/cm²} が適正です。

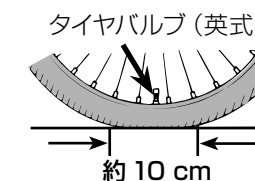

ご注意

- 空気圧が少ないとパンクや、タイヤ、リムを損傷させる原因になります。
- 空気圧は自然に減ります。
- タイヤバルブの型式は、英式です。

●空気の入れ方

自転車用のポンプを使って空気を入れます。

■タイヤについて

注意

■走行前にタイヤに異物が刺さっていないか点検する

パンクの原因になります。

お願い

- ストーブなどの熱源の近くに置かないでください。
- ガソリン・有機溶剤・油類が付着したときは、すぐふき取ってください。

■フロントリフレクタの角度調整

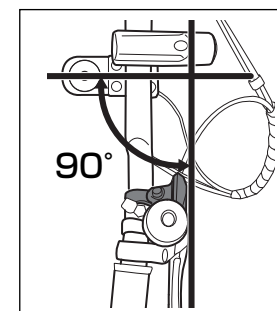
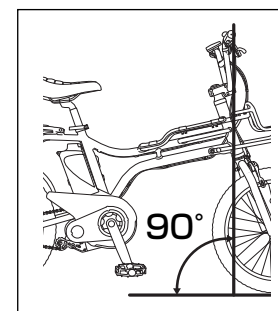

反射面が地面及び前車輪に対して直角になるように角度を調整してください。

締め付トルク
(3 ~ 4.5) N · m
{(30 ~ 45) kgf · cm}

乗るまえの点検と調整 (5)

乗るまえの確認 (1)

■バッテリーライトの取扱い

警告

■ライトの取付がゆるんだまま、走行しない

スポークに巻き込まれ、転倒のおそれがあります。

■走りながら、ライトボタンの操作をしない

衝突や転倒のおそれがあります。
●一旦停止して、操作してください。

■夜間や視界の悪いときは無灯火で乗らない

衝突や転倒のおそれがあります。
●ライトがつかないときは、押して歩いてください。
無灯火での夜間乗車は、法令違反になります。

注意

■無理に規定角度以上動かさない

組付け部が破損するおそれがあります。

●角度の調整

バッテリーライトは左右各 20° ずつ方向を変えることができます。運転者から前方 10 m の路面が見えるような角度に調整してください。

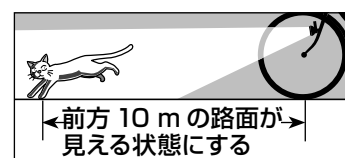
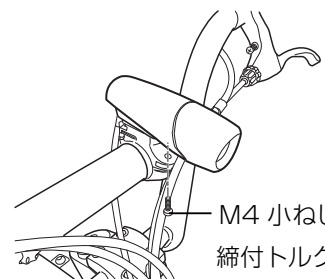
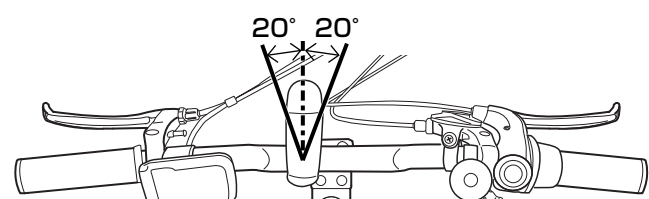

締付トルク : 0.6 N・m ~ 0.7 N・m {6 kgf・cm ~ 7 kgf・cm}

●点灯方法

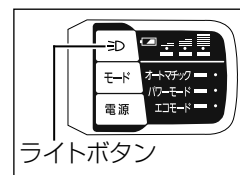

- ①ライトボタンを押すとバッテリーライトが点灯します。
- ②再度ライトボタンを押すと消灯します。

※バッテリーライトは手元スイッチの電源の入切に関係なく点灯・消灯することができます。
※停止して約 10 分経つと、自動的に消灯します。

お知らせ

- 内部の LED は基板直付のため交換はできません。
- アシストがなくなっても、バッテリーライトは、ゆっくり点滅してから消灯します。

お願い

- レンズは取り外せません。無理に取り外すと、本体が壊れる原因になります。

■バッテリーの残量

バッテリーの残量と目的地までの距離をよく確認してください。

バッテリーの容量が、どの程度残っているか、またはどの程度充電されているかを知ることができます。バッテリーの残量表示ボタンを押すと、残量表示ランプが、残量を表示します。

(あくまでも目安としてご使用ください。)

バッテリー部 残量表示ランプの表示状況	バッテリー残量					手元スイッチ部 残量表示ランプの表示状況
	20	40	60	80	100%	
LED ランプ 5 つとも点灯 電池残量 満 空 残量表示ランプ 残量表示用ボタン	100% ~ 80%					LED ランプ 3 つとも点灯 100% ~ 70% 残量表示ランプ
LED ランプ 4 つ点灯	80% ~ 60%					LED ランプ 2 つ点灯 70% ~ 40%
LED ランプ 3 つ点灯	60% ~ 40%					LED ランプ 1 つ点灯 40% ~ 10%
LED ランプ 2 つ点灯	40% ~ 20%					遅い点滅 → 早い点滅 → 消灯 10% ~ 0%
LED ランプ 1 つ点灯	20% ~ 10%					
LED ランプ 1 つ点滅	10% ~ 0%					

お知らせ





- バッテリーが新品のときや、長期間使用されていないとき、または、厳寒の日や急な坂を登ったときは、まれに、残量表示ランプが点灯していても、アシスト力が働かないことがあります。このような時は、再度充電してください。
- バッテリー残量が少ない状態（空に近い状態）で一定期間放置すると保護回路が働き、電源が入らなくなる場合があります。その場合はバッテリーを充電器にセットすると解除されます。

乗るまえの確認 (2)

わからないときは、販売店にご相談ください。

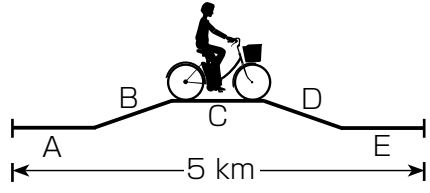







■ 走行距離の目安

定められた条件で測定した走行距離（満充電後、バッテリーの残量がなくなるまでに走れる距離）の目安は下記の通りです。
 バッテリーの劣化度合や発進停止・加減速・登坂路走行などの頻度が高い使い方、また冬期など気温が低いときには短くなります。

走りかた	走行距離 (km)			走行条件 (オートマチックモード)
	10	20	30	
当社標準モード走行 			34 km	Aは、平坦路 1 km、変速 ③ 15 km/h Bは、2度坂 1 km、変速 ② 10 km/h Cは、平坦路 1 km、変速 ③ 15 km/h Dは、2度坂 1 km、変速 ③ 20 km/h Eは、平坦路 1 km、変速 ③ 15 km/h
平坦路 			40 km	平坦路、変速 ③、15 km/h
坂道(勾配 2度) 		13 km		2度坂、変速 ②、10 km/h
きつい坂道(勾配 4度) 		6 km		4度坂、変速 ①、7 km/h

- 新品バッテリーを使用し、気温 20℃無風の乾燥した滑らかな路面で、乗員の体重は 60 kg (荷物なし)、オートマチックモードを使用し、バッテリーライトは未点灯で測定したものです。
- パワーモードを使用した場合、走行距離は 70 ~ 90%程度に短くなります。
- エコモードを使用した場合、走行距離は 160 ~ 180%程度に長くなります。
- 各アシストモードの詳細については、32 ページをご覧ください。

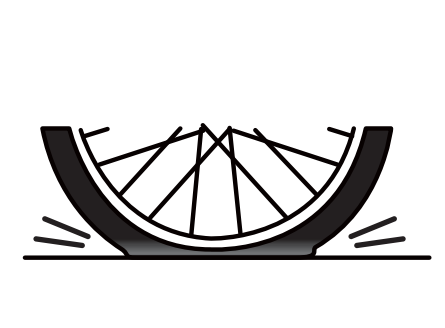
■ 走行距離が短くなる環境 / 使い方

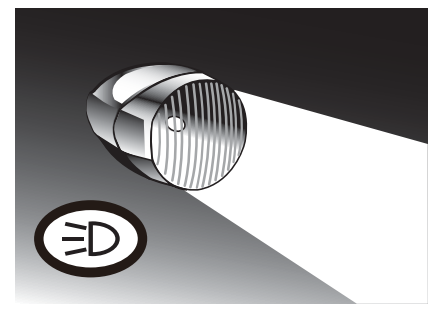
 <p>冬期、寒いとき^{*1}</p>	 <p>坂道が多いとき</p>	 <p>向かい風が強いときや走行速度が速いとき^{*2}</p>
 <p>乗員体重、積載質量 (荷物) が重いとき^{*3}</p>	 <p>発進、停止、加減速の回数が多いとき</p>	 <p>路面の状態が悪い (凸凹みち) とき</p>
 <p>タイヤの空気圧が低下しているとき</p>	 <p>ペダルが重くなる走り方 (例: 重い変速位置 (ギヤ) で走行)、急加速をしたとき</p>	 <p>バッテリーライトを長時間点灯したとき</p>

- ※ 1 ●冬期 (寒い環境 約 5℃以下) では、バッテリーの性能が低下し、走行距離が大幅に短くなる場合があります。
 ⇨ バッテリーを暖かい室内で保管し、使用するときだけ自転車に装着することで、性能低下を軽減することができます。
- ※ 2 ●風速 2 m/s の向い風中を走行した場合、約 40%、走行距離が短くなります。
- ※ 3 ●積載質量 (乗員体重) が 10 kg 増えた場合、約 10%、走行距離が短くなります。
 ●充電回数の増加や使用期間が長くなることでバッテリーの容量が少なくなり、走行距離が次第に短くなります。
 ●バッテリーは使用しなくても少しずつ自然放電し、目安の走行距離まで走れないことがあります。
 ⇨ 乗車前にバッテリーの残量確認を心掛けてください。
 ●そのほかにも、走行距離は、気象条件、路面の状況、自転車の整備具合、自転車の乗り方などにより、大幅に短くなる場合があります。

さあ、乗りましょう！（1）

わからないときは、販売店にご相談ください。

1. スタンドを上げてサドルにまたがる

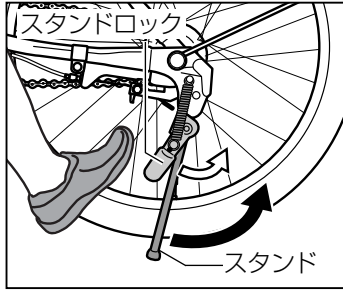

スタンドロックを解除し、スタンドを後方へ完全にはね上げる。

2. ペダルを踏まずに電源を入れる

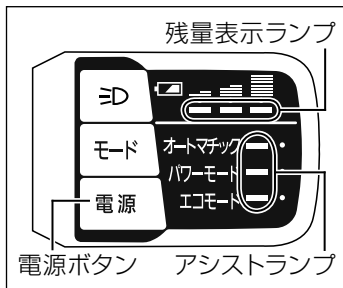

手元スイッチにある電源ボタンを押す。

残量表示ランプとアシストランプが全点灯し、約2秒後にアシストランプが1灯点灯し、残量表示ランプが現在のバッテリー残量を表示します。この間は駆動ユニットの初期化をしているので、ペダルを踏まないでください。

お願い

- 残量表示ランプとアシストランプが交互に点滅する時はペダルに踏力を掛けないで電源を入れ直してください。（[P.42](#) ページ）

お知らせ

- 停止して約10分経つと、自動的に電源が切れます。（オートオフシステム）再度走行する時は、電源を入れてください。

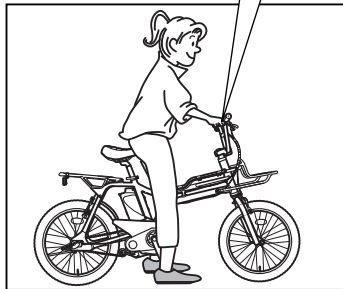

3. 発進する



ハンドルをしっかり握ってから、前後左右の安全を確認し、ペダルを踏んで発進する。

（電動補助システムが働き、作動音がします。）

警告

■けんけん乗り（けり乗り）しない



転倒や接触事故のおそれがあります。

- 必ずサドルにまたがって、発進してください。

※けんけん乗り（けり乗り）とは、片足でペダルをこぎながら助走し、反動をつけてサドルにまたがる乗り方です。

乗車について

警告

■走行時ワイヤ錠を車輪の近くやハンドルにぶらさげない



スポークに巻き込んだり、ハンドルがとられて転倒するおそれがあります。

注意

■スタンドを立てたまま乗車しない



スタンドが壊れるおそれがあります。

- スタンドを上げてから乗車してください。

■バッテリーロックキーを付けたまま走行しない



キーを紛失したり、足に当たってけがをするおそれがあります。

ブレーキのかけかた

- ①後ブレーキを先にかけてから
- ②前ブレーキをかける。

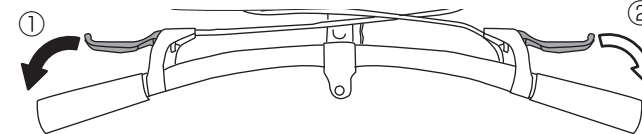

お願い

- 急な坂道のときは、降りて押ししてください。
- 下り坂のときは、適時ブレーキをかけながら速度がすぎないように走行してください。

警告

■雨天時や下り坂ではスピードを出さない



ブレーキが効きにくく、スリップしやすいため、衝突や転倒するおそれがあります。

- 下り坂の手前では、ブレーキテストを行ってください。
- 急ブレーキをかけなくてもよいように、いつも前方に注意してください。

さあ、乗りましょう！ (2)

わからないときは、販売店にご相談ください。

■変速のしかた



警告

■スピードをだしすぎない

衝突や転倒による事故の原因になります。

■一度に2段変速しない

一気に変速すると、ショックが大きく、転倒するおそれがあります。
●1段ずつ変速してください。

●ハンドルの外側に回す (3→2→1)

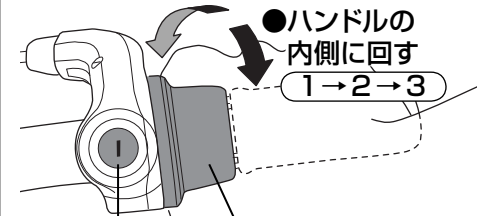

●ハンドルの内側に回す (1→2→3)

変速位置	ペダルの回転が	
	軽くなる	重くなる
1	↑	↓
2	↑	↓
3	↑	↓

●お願い

- 変速操作は、よく練習してください。
- 変速時は、ペダルを止めるかペダルの踏力を弱くして変速してください。(スムーズに変速できます。)

お知らせ

- ペダルを踏みながら変速したとき、変速音がすることがありますが異常ではありません。

■アシストモードについて

アシストモード(「オートマチック」・「パワーモード」・「エコモード」)の切り替えは、電源が入っていれば、アシスト切替ボタンを押すだけで切り替え(矢印順)ができます。

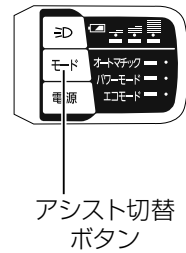
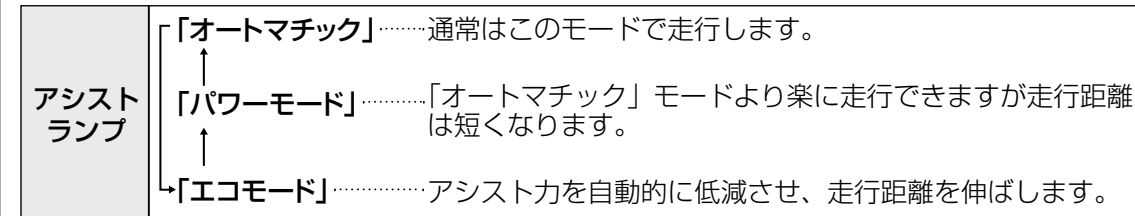

アシスト切替ボタン

●アシスト力の変化

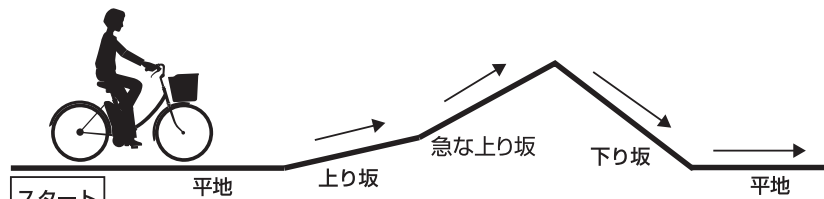

モード設定/走行条件	走行条件とアシスト力					
	スタート	平地	上り坂	急な上り坂	下り坂	平地
「オートマチック」	強	中	強	強	オフ	中
「パワーモード」	強	強	強	強	オフ	強
「エコモード」	中	弱	中	中	オフ	弱

お知らせ

- 電源を入れた時は、前回電源をOFFした時のモードで起動します(オートメモリー機能)。坂道や重い荷物を載せて走行する時は、アシスト切替ボタンを押し、「パワーモード」にしてください。
- 電動アシスト自転車になれるまでは「エコモード」で走行してください。
- 下り坂等でペダルが軽くなると、すべてのモードで自動的にモーターが止まり無駄な電力消費を抑えます。

■変速機の上手な使いかた

(標準的な変速位置を示していますが、自分の体調や脚力にあわせ、適切な変速位置をお選びください。)

推奨変速位置

平地
を走るとき…

➔

●シフトを **2** (または **3**) の位置にあわせる

発進するときは、**1** にあわせると楽です。

上り坂
のとき…

➔

上り坂の手前で…

●シフトを **2** (または **1**) の位置にあわせる

きつい上り坂のときは、**1** にあわせると楽です。

下り坂
のとき…

➔

下り坂の手前で…

●シフトを **3** の位置にあわせる

楽な走行をするには…

- タイヤの空気圧はいつも適切にしてください。(P.25 ページ)
- 発進するときや上り坂のときは、軽めの変速位置を選ぶと楽に走ることができます。
- 変速機やアシストモードは、坂や風の状態、体調等によって、最適の位置を選んでください。楽に走れるばかりではなく、バッテリーの電力消費を抑えることができます。

乗りかた

乗りかた

■荷物を積むとき



■二人乗りをしない

■キャリアには積載条件から外れる荷物を積まない



〈フロントキャリア積載条件〉

- 直接荷物を積まない（市販の自転車用バッグを積む）
- 大きさ：バッグにおさまる大きさ ●重さ：2 kg まで

〈フレームキャリア積載条件〉

- 高さ：5 cm まで ●長さ：ハンドルステムから 20 cm まで
- 幅：フレームキャリア幅まで
- 重さ：1 kg まで ●荷台用ロープで固定すること

〈リヤキャリア積載条件〉

- 高さ：15 cm まで ●長さ：キャリア長さまで ●幅：キャリア幅まで
- 重さ：5 kg まで ●荷台用ロープで固定すること

バランスを崩し、転倒するおそれがあります。
キャリアが変形、破損するおそれがあります。

お願い

- 荷物の運搬には、キャリア及び市販の自転車用バッグ以外は使用しないでください。

■幼児用座席のご使用について

- この電動自転車は、幼児用座席を取付けることはできません。

1. 自転車から降りる前に手元スイッチの電源を切る

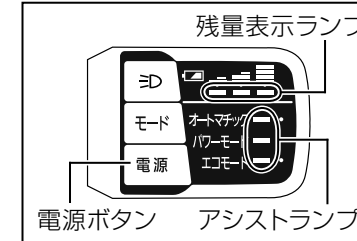

手元スイッチにある電源ボタンを押して、電源を切る。
残量表示ランプとアシストランプが消灯する。

お知らせ

- バッテリーライト点灯時、電源を切ると、ライトは消灯します。

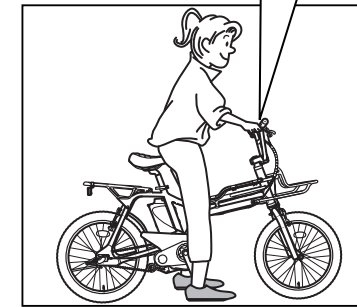

2. 駐輪する

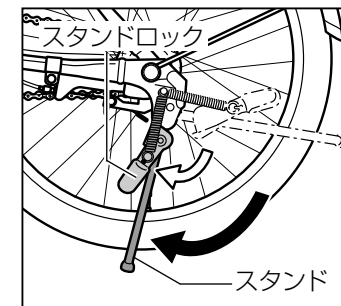

ブレーキを握ったまま、サドルから降りる。
スタンドを立て、スタンドロックをかける。

3. ワイヤ錠で施錠する

駐輪上のご注意

- 駐輪場など、決められた場所に駐輪してください。
- 盗難防止のため、必ず施錠して駐輪してください。

バッテリー

■バッテリーの種類

- リチウムイオンバッテリーを使用しています。
- この自転車には、メモリー効果の心配がなく、軽量で安全性に優れたマンガン系リチウムイオンバッテリーを搭載しています。

品番

- 仕様表でご確認ください。(P.45 ページ)

■バッテリーの交換・廃棄

- お買い求めの販売店にご相談ください。



大部分の素材がリサイクル可能です。貴重な資源を守るために、使用済みの充電式リチウムイオンバッテリーは、廃棄しないで販売店かリサイクル協力店へお持ちください。

■寿命の目安

バッテリーの寿命は、使用期間で1年半～2年間、または充・放電回数で300～400回です。使用期間が1年半～2年間以内でも、充・放電回数が300～400回を超えた場合にも寿命となります。バッテリーの寿命は、走行状況、保存の状態、気温などによって、目安の時期より短くなります。

お知らせ

- 1回の充電で、走行できる距離が著しく短くなったときが、交換の時期です。(新品時の約60%以下)
- 冬期(約5℃以下)や寒い環境下では、一充電あたりの走行距離が短くなります。これはバッテリーの特性上の現象で、気温が高くなると走行距離はもとに戻ります。
- バッテリー寿命の目安と、製品の保証期間とは関係ありません。

■バッテリーの長期保管

- 電動アシスト自転車からバッテリーを取り外し、満充電して保管してください。
- 周囲気温が0℃～40℃の場所で保管してください。
- バッテリーの劣化を抑えるため、最低3ヵ月に1回は充電してください。
- バッテリーの残量表示ボタンを押した時に、LEDランプが点灯しない場合、保護回路が働いています。バッテリーを充電器にセットすると解除されます。
- 長期間保管後に再使用するときは、予め電池残量を確認し、不足している場合は必ず充電してください。

保管／廃棄

■保管場所

- 安定のよいところ。
- 風通しがよく、湿気の少ないところ。
- 雨つゆや直射日光が当たりにくいところ。

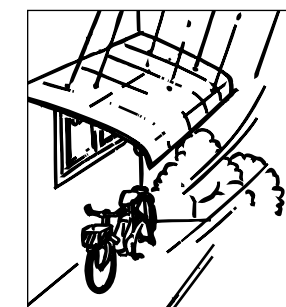

■タイヤの管理

- 空気を適正空気圧まで入れてください。(P.25 ページ)

■長期間保管する場合

- ごみやほこりがつくのを防ぐため、「サイクルカバー(別売オプション)」の使用をおすすめします。

サイクルカバー(別売オプション)
※ SAR135～136
前後裾絞り(強力合成ゴム使用)
裾中央ナップ棒止め

■バッテリーの保管

- バッテリーの保管については36ページをご覧ください。

■廃棄するとき

- 自転車を廃棄するときは、お住まいの地域のルールに従ってください。

お手入れ／注油について

お手入れ

■日常のお手入れ

- 乾いた布やブラシで、泥や土、ほこりを落としてください。洗車は、しないでください。
- がんな汚れには、台所用洗剤（中性）を薄めてご使用ください。



■湿気が多い所や海岸沿いでのお手入れ

- さびやすいので、お手入れの回数を、多くしてください。

お願い

- 駆動ユニットやバッテリー、手元スイッチには直接圧力がかかるような洗車や、水をかけながらの洗車はしないでください。
- 長期間ご使用になるとバッテリーの取外しが固くなる場合があります。これは、車体側接続端子の表面に汚れや酸化物が付着し、バッテリー端子との滑りが悪くなるためです。バッテリーの取外しが固くなったときは、乾いた布で車体側接続端子の汚れや酸化物をふき取ってください。このとき、ショートするおそれがありますので、金属製の物は使用しないでください。
- シンナー等の有機溶剤は、使用しないでください。（塗装がはげたり、樹脂製部品が浸食されます。）
- サドルには、ワックスをかけないでください。（座ったとき衣服が汚れたり、すべります。）

注油について

警告

■リムやブレーキブロック（ゴム部）には、油をつけない



注油禁止



ブレーキが効かなくなり、衝突や転倒のおそれがあります。

注油場所と注油禁止場所



このマークは、注油場所を示します。



このマークは、注油禁止場所を示します。

お願い

- 油の種類は、必ず、自転車用油を使用してください。（食用油などは、硬化するおそれがあります。）
- 余分な油は、乾いた布でふき取ってください。

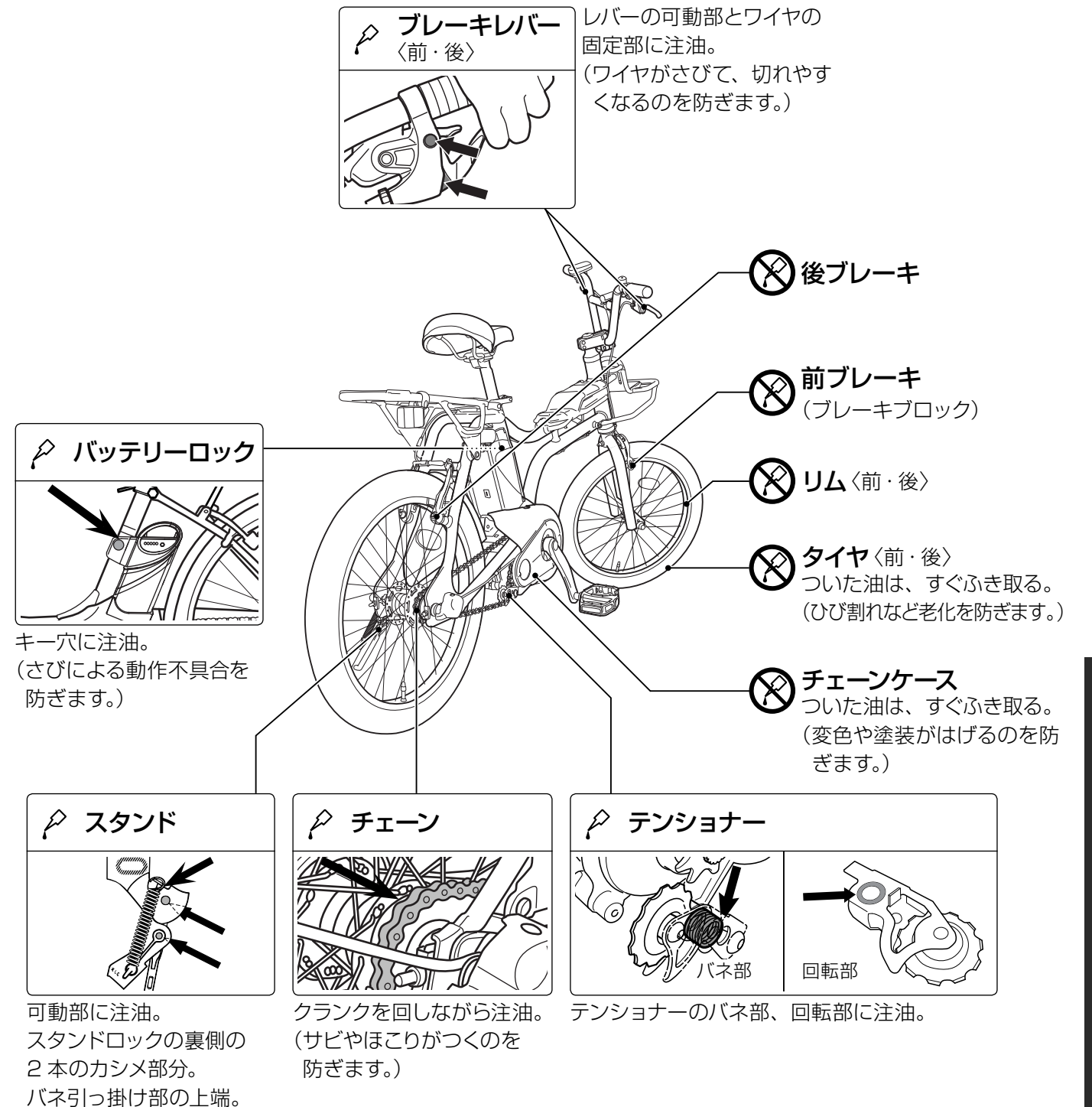

定期点検

警告

定期点検は、必ず実施する

異常や故障の発見がおくれ事故の原因になります。

部品の交換は、次の基準で実施する

- ブレーキワイヤ・変速ワイヤは、異常がなくても2年に1回は、交換する。
- タイヤは、接地面（トレッド）の溝がなくなる前に交換する。
- ブレーキブロックは、溝の残りが、1mmになる前に交換する。
- ブレーキブロックは、リムにあった純正ブレーキブロックに交換する。

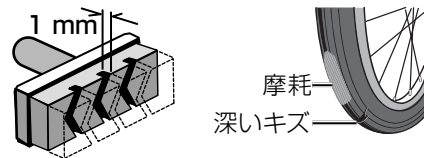

ブレーキが効かなくなったり、スリップのため転倒のおそれがあります。

点検と整備は、自転車の大切な健康診断です。いつまでも安全にお乗りいただくために、ご使用後初めての初回（2ヵ月目）点検と、6ヵ月毎の定期点検の実施をお願いします。

●初回（2ヵ月目）の点検と整備

お買い上げ2ヵ月位のご使用で、各部にねじのゆるみが出ることがあります。必ず、お買い求めの販売店または修理代行店で、自転車安全整備士、自転車技士（自転車組立整備士）、もしくはそれと同等の技術を有する者により点検・整備をお受けください。

●2回目以降（6ヵ月毎）の点検と整備

安全にご愛用頂くため、必ず継続してお受けください。

愛情点検

定期点検をし、安全走行をしましょう！



こんな症状はありませんか

- 異常な音ができる
- がたつきやゆるみ
- 車輪の振れ
- ブレーキの効きが悪い

お願い

- 点検・整備は、お買い上げの販売店で行ってください。

盗難補償

盗難補償制度とは、電動アシスト自転車をお買い求めいただいたお客様を対象に、ご購入日より3年以内に盗難にあわれた場合、盗難車の希望小売価格（税込）の30パーセントと組立手数料4,200円（税込）で、盗難車と同タイプの新車をお買い求めいただくことができる制度です。制度の詳細は下記の通りです。

ご購入時、保証書のお客様欄に必要事項をご記入され、盗難補償登録カードをご提出いただいたお客様に限り、次の内容により盗難補償がうけられます。

(1) 盗難補償の期間と範囲

お買い求めの日から3年間の自転車（別売部品等を含む装着部品の盗難は除く）かつ、盗難日より90日以内に申し込みいただいた場合に限りです。

(2) 盗難補償の内容

- お客様のご負担
 - ①充電器を除く本体の希望小売価格（税込み）の30%
 - ②組立手数料 4,200円（税込み）

(3) 盗難補償の申込み要領

- 提出書類
 - ①盗難にあった地区の警察署から交付を受けた証明になるもの（警察受理ナンバーまたは盗難届出証明書等）
 - ②盗難車の保証書
 - ③盗難車のキー（3本）
 - ④盗難補償申込書（販売店が用意いたします。）
- 申込み先
 - お買い求めの販売店へ現金を添えて、お申し込みください。追って、販売店から新車をお渡しいたします。

(4) 盗難車の所有権

盗難車が発見された場合は、その所有権は当社に帰属することを同意の上お申し込みください。

(5) 盗難補償ができない場合

- ①(3)の書類がそろわない場合
- ②防犯登録がされていない場合
- ③補償期間が過ぎている場合
- ④景品などの贈呈品の場合
- ⑤盗難補償車が再度、盗難にあった場合
- ⑥盗難補償登録カードが返送されていない場合
- ⑦盗難車が見つかり、返ってきた場合
- ⑧無施錠で盗難された場合

ご注意

- 生産等の都合で、同タイプの自転車をお届けできない場合がありますことをご了承願います。

アフターサービスについて（修理を依頼される時）

●保証期間中は、

お買い上げの販売店が、保証書の規定に従って、修理させていただきます。おそれいりますが、自転車に保証書を添えて、お買い上げの販売店までお持ち込みください。

●保証期間が過ぎた後は、

お買い上げの販売店にご相談ください。

故障かな？！

まず、次の表に従ってお調べいただき、直らないときは、お求めの販売店に修理をご依頼ください。

症状	対処方法	ページ	
ペダルが重い・アシストしない	● 手元スイッチのアシストランプ、残量表示ランプが点灯しない ▶	● バッテリーが確実に取り付けられていますか？ ↳ バッテリーを確実に取り付けてください。 ● バッテリーの残量表示ボタンを押した時に、2・4番目のLEDランプが点滅すれば、保護機能が働いています。 ↳ バッテリーを充電してください。	16～18
	● バッテリーの残量表示ランプが点灯しない ▶	● バッテリーの残量表示ボタンを押した時に、LEDランプがすべて点灯しない場合、保護機能が働いています。 ↳ バッテリーを充電してください。 ※充電しても表示が戻らない場合は、販売店にご相談ください。	—
	● 手元スイッチの残量表示ランプが早い点滅をしたり、点灯しない ▶	● 充電ができていますか？ ↳ バッテリーを充電してください。	16～18
	● 手元スイッチの残量表示ランプとアシストランプが交互に1回ずつ点滅する ▶	● ペダルを踏みながら、電源ボタンを押しませんでしたか？ ↳ ペダルを踏まないで、電源ボタンを押して、電源を入れてください。	30
	● 手元スイッチの残量表示ランプが2回、アシストランプが1回の割合で点滅する ▶	● 駆動ユニットの異常です。 ↳ 販売店に修理をご依頼ください。	—
	● 手元スイッチの残量表示ランプは残量を表示するが、アシストランプが点滅する ▶	● 駆動ユニットが過負荷のため、保護モードに入っています。 ↳ 変速を軽にするなどを行い、軽負荷で走行してください。しばらくすると正常に戻ります。 ※保護モードに入るとアシスト力が制限されます。そのまま走行していただいても問題ありません。表示が戻らない場合は販売店にご相談ください。	—
	● 補助（アシスト）が切れたり入ったりする ▶	● 配線がゆるんでいたり、端子が汚れていませんか？ ↳ 販売店にご相談ください。	—
● 補助（アシスト）しない ▶	● 停止して10分以上たっていないですか？（オートオフシステム） ↳ 電源ボタンを押して、電源を入れ直してください。	30	
充電できない	● バッテリーの残量表示ランプが点灯しない ▶	● バッテリーが正しく挿入されていますか？ 充電器のバッテリー挿入部がよごれていませんか？ ↳ よごれを取り除き、バッテリーを正しく挿入してください。 ● 満充電ではありませんか？ ↳ バッテリーの残量表示ボタンを押して、チェックしてください。満充電からの再充電はできません。一度使用してから、充電してください。 ● 残量表示ボタンを押した時、LEDランプが流れるように点滅する場合はバッテリーの故障が考えられます。 ↳ 販売店にご相談ください。	16～18

症状	対処方法	ページ	
走行距離が短い	● 手元スイッチの残量表示ランプが短い走行で点滅を始める ▶	● 充電ができていますか？ ● 長期間使用せずに、放置されていませんか？ ↳ バッテリーを充電してください。 ● 初めて使用するバッテリーではないですか？ ↳ バッテリーを充電してください。 ● 道路条件や変速位置、苛酷な走行により、走行距離が短くなります。 ● 冬期は、バッテリーの特性上性能の低下が大きくなります。 ● タイヤの空気圧が低下していませんか？ ↳ 自転車用ポンプを使って空気を入れてください。 ● ブレーキの調整は正しくできていますか？ ↳ ブレーキの調整をしてください。 ● 繰り返しの充電や長時間の使用でバッテリーは劣化（性能低下）します。 ↳ 1回の充電で走行できる距離が著しく短くなった場合（新品時の約60%以下）は、新しいバッテリーに交換してください。	16～18 16～18 28 29 25 24 36
	● バッテリーや充電器が熱くなる（発火の心配） ▶	● 充電中、充電器は多少熱くなります。 ↳ 異常ではありません。 ● 手で触れられないほど熱い場合は、異常です。 ↳ ただちに使用を中止し、販売店に修理をご依頼ください。	—
	● 充電が完了したのに残量表示ランプが5個全部点灯しない ▶	● 充電途中で電源プラグを抜きましたか？ ↳ 再度充電してください。 ● 充電器の端子が汚れていませんか？ ↳ 乾いた布等で清掃してください。 ● 長期間使用されたバッテリーですか？ ↳ バッテリーの寿命です。販売店にご相談ください。	16～18
	● ペダルに振動を感じる ▶	● ペダルに足を乗せた状態での停車時に振動を感じる場合がありますが、モーター固有の特性ですので、故障ではありません。	—

おぼえのため、記入されると便利です。

販売店名	電話 () —
品番	車体番号
キー番号	防犯登録番号

必要なとき

必要なとき

この自転車は(社)自転車協会が定めた自転車安全基準に基づく型式検査に合格した適合車です。

自転車安全基準

「自転車安全基準」は、(社)自転車協会がJIS(日本工業規格)をベースに、DIN(ドイツ規格)など海外の規格やヨーロッパの環境負荷物質に関する規制(RoHS指令)を踏まえて、消費者の安全第一と環境負荷の低減を目的として定めた基準です。

BAA マーク



「BAA マーク」は、自転車安全基準に基づく型式検査に合格した適合車に、貼ることができるマークです。

「BAA マーク」は、自転車の立パイプに貼付されています。

※ BAA= 自転車協会認証—BICYCLE ASSOCIATION (JAPAN) APPROVED

点検整備済 TS マーク(保険付き)のご紹介



- 工場出荷時に貼付しているTSマーク(15ページ)には、保険は付帯されていません。
- 傷害保険と賠償責任保険が付帯された保険付きTSマーク(左図)が別あり、お客様のご希望により貼付することができます。

- 保険付きTSマークは、自転車安全整備店(TSマーク取扱店)で点検整備を行い、基準に適合した安全な自転車であることを確認した上で貼付することができます。
- 費用や保険内容など詳細は、お買い求めの販売店もしくは自転車安全整備店(TSマーク取扱店)にご相談ください。

お願い

- 点検 年 月 日が記入されていない場合は、必ず、お買い求めの販売店に記入してもらってください。記入されていない場合は、補償されないときがあります。

品名		EZ
品番		BE-ENZ03
寸法	全長	1,600 mm
	全幅	570 mm
	サドル高さ	740 mm ~ 905 mm
	タイヤ	20 × 2.125 HE
	軸間距離	1,080 mm
総車両質量		21.5 kg
フレーム		オリジナルフレーム
ハンドルバー		UPハンドル
リフレクタ		ハンドル・後キャリア・前後車輪・ペダルに取付
スタンド		1本スタンド
補助速度範囲 変速 3 の位置		24 km/h 未満
充電 1 回の走行距離 (当社標準モード走行)		34 km*
モーター形式 定格出力		直流ブラシレスモーター 250 W
補助力制御方式		踏力比例制御
バッテリー 品番	種類	NKY258B02
	容量	リチウムイオン電池
	質量	26 V - 4 Ah
		約 1.3 kg
充電器 品番	形式	NKJ033
	電源	スタンド型
	充電時間	AC100 V (50 Hz / 60 Hz)
	質量	約 2.5 時間
	消費電力	約 0.7 kg
	待機消費電力	約 80 W
変速機方式		内装 3 段シフト
駆動方式		インラインドライブ
制動装置	前輪	サイドプル形キャリアブレーキ
	後輪	カンチレバー V 形キャリアブレーキ
照明装置		バッテリー式前照灯
施錠方式		ワイヤ錠
乗車適応身長		139 cm 以上

- 乗車適応身長は、個人差がありますので、目安としてください。
- 寸法や質量等の値は、部品のばらつきや仕様変更により、誤差が生じる場合があります。
- 仕様変更などにより写真、イラストや内容が一部実車と異なる場合があります。
- バッテリー寿命は、300 ~ 400 回の充・放電または、1 年半 ~ 2 年間です。
このときのバッテリー容量は、初期の約 60 % に低下します。(保証回数・期間ではありません。)
- この車種は、乗員体重を 65 kg で基本設計しています。
従って、著しくオーバーした体重の方が常用された場合は、各部の消耗度合、劣化度合が大きくなります。
走行距離も、『当社標準モード走行』に対して短くなります。
※走行条件：バッテリーは新品、気温は常温 20 °C 無風、車載質量は乗員 60 kg (荷物は無積載の状態)。
バッテリーライトは未点灯。アシストモードはオートマチック。路面は平滑で乾燥状態。

