

# **Epson EP-704A**

# **ユーザーズガイド**

NPD4533-01

# もくじ

## 印刷

印刷の基本 .....	6
印刷の手順 .....	6
印刷の中止 .....	10
印刷の基本 (Mac OS X) .....	11
Mac OS X v10.5.x ~ v10.6.x の場合 .....	11
Mac OS X v10.4.11 の場合 .....	15
印刷の中止 .....	18
印刷できる用紙と設定 .....	19
印刷時の用紙の設定 .....	19
印刷できる用紙サイズ .....	22
印刷領域 .....	23
便利な印刷機能 .....	24
「オートフォトファイン!EX」で写真を高画質に .....	24
人物写真に小顔 / 美白補正を加えて印刷「ナチュラルフェイス」 .....	25
P.I.F. フレーム (飾り枠) を付けて写真を印刷「PRINT Image Framer」 .....	25
「プリンタードライバー」いろいろなページレイアウト機能を使って印刷 .....	26
文書の印刷 .....	29
印刷のポイント .....	29
お勧めの印刷機能 .....	30
写真の印刷 .....	30
印刷のポイント .....	31
お勧めの印刷機能 .....	34
Web ページの印刷 .....	34
印刷のポイント .....	35
お勧めの印刷機能 .....	38
ハガキの印刷 .....	38
印刷のポイント .....	38
お勧めの印刷機能 .....	40
封筒の印刷 .....	40
印刷のポイント .....	41
CD/DVD レーベルの印刷 .....	42
印刷のポイント .....	42

## スキャン

スキャンの基本 .....	45
全自動モードでスキャン .....	45
ホームモードでスキャン .....	46
プロフェッショナルモードでスキャン .....	49
便利なスキャン機能 .....	54
「EPSON Scan」で画質や色調を補正してスキャン .....	54
PDF ファイルにまとめてスキャン .....	57
書類をスキャンして文字データを読み取る「OCR 機能」 .....	58
プリント写真をスキャン .....	58

スキャンのポイント.....	59
お勧めのスキャン機能.....	61
<b>文書 / 雑誌をスキャン.....</b>	<b>61</b>
スキャンのポイント.....	61
お勧めのスキャン機能.....	63
<b>プリンター操作パネルのスキャン機能.....</b>	<b>63</b>
原稿をスキャンしてパソコンに保存.....	64
原稿をスキャンして PDF でパソコンへ保存.....	64
原稿をスキャンして電子メールに添付（パソコンへ）.....	65
Epson Event Manager でのスキャン処理の変更.....	67

## ドライバー / ソフトウェア

<b>プリンタードライバー.....</b>	<b>69</b>
プリンタードライバーの製品概要.....	69
プリンタードライバーの表示方法.....	70
プリンタードライバーの使い方（ヘルプのご案内）.....	73
<b>E-Photo.....</b>	<b>74</b>
E-Photo の製品概要.....	74
E-Photo の起動方法.....	76
E-Photo の使い方（ヘルプのご案内）.....	76
<b>Epson Print CD.....</b>	<b>77</b>
Epson Print CD の製品概要.....	77
Epson Print CD の起動方法.....	79
Epson Print CD の使い方（ヘルプのご案内）.....	79
<b>Epson PRINT Image Framer Tool.....</b>	<b>80</b>
Epson PRINT Image Framer Tool の製品概要.....	80
Epson PRINT Image Framer Tool の起動方法.....	81
Epson PRINT Image Framer Tool の使い方（ヘルプのご案内）.....	81
<b>E-Web Print（Windows のみ）.....</b>	<b>82</b>
E-Web Print の製品概要.....	82
E-Web Print の起動方法.....	82
E-Web Print の使い方（ヘルプのご案内）.....	82
<b>スキャナードライバー「EPSON Scan」.....</b>	<b>83</b>
EPSON Scan の製品概要.....	83
EPSON Scan の起動方法.....	85
EPSON Scan の使い方（ヘルプのご案内）.....	86
<b>読ん de!! ココ パーソナル.....</b>	<b>87</b>
読ん de!! ココ パーソナルの製品概要.....	87
読ん de!! ココ パーソナルの起動方法.....	87
読ん de!! ココ パーソナルの使い方（ヘルプのご案内）.....	88
<b>Epson Event Manager.....</b>	<b>88</b>
Epson Event Manager の製品概要.....	88
Epson Event Manager の起動方法.....	89
Epson Event Manager の使い方（ヘルプのご案内）.....	89
<b>ドライバー / ソフトウェアの再インストール.....</b>	<b>89</b>
Windows の場合.....	89
Mac OS X の場合.....	90
<b>ドライバー / ソフトウェアの削除.....</b>	<b>91</b>
Windows 7/Windows Vista の場合.....	91
Windows XP の場合.....	92
Mac OS X の場合.....	92

ドライバー / ファームウェア / ソフトウェアの更新 .....	94
ドライバー / ファームウェアの更新 .....	95
ソフトウェアの更新 .....	97

## その他の機能

共有ドライブとしての使い方 .....	98
Windows 7/Windows Vista の場合 .....	98
Windows XP の場合 .....	99
Mac OS X の場合 .....	100
プリンターの共有 .....	101

## トラブル解決

用紙が詰まった .....	102
印刷できない .....	102
チェック 1 プリンターをチェック .....	102
チェック 2 パソコンをチェック .....	103
印刷品質 / 結果が悪い .....	112
チェック 1 印刷品質が悪い .....	112
チェック 2 印刷面がこすれる / 汚れる .....	113
チェック 3 印刷位置がずれる / はみ出す .....	113
印刷品質 / 結果が悪い - チェック 1 印刷品質が悪い .....	113
プリンターをチェック .....	114
用紙をチェック .....	115
印刷設定をチェック .....	115
印刷データをチェック .....	116
印刷品質 / 結果が悪い - チェック 2 印刷面がこすれる / 汚れる .....	116
プリンターをチェック .....	116
用紙をチェック .....	117
印刷設定をチェック .....	118
印刷品質 / 結果が悪い - チェック 3 印刷位置がずれる / はみ出す .....	118
プリンターをチェック .....	118
印刷設定をチェック .....	119
印刷時のその他のトラブル .....	120
スキャンできない .....	120
チェック 1 スキャナーをチェック .....	121
チェック 2 パソコンをチェック .....	121
スキャン品質 / 結果が悪い .....	124
チェック 1 スキャン品質が悪い .....	124
チェック 2 意図した範囲 / 向きでスキャンできない .....	124
スキャン品質 / 結果が悪い - チェック 1 スキャン品質が悪い .....	125
スキャナーをチェック .....	125
原稿をチェック .....	125
スキャン設定をチェック .....	126
ディスプレイをチェック .....	127
スキャン品質 / 結果が悪い - チェック 2 意図した範囲 / 向きでスキャンできない .....	127
スキャナーをチェック .....	128
原稿をチェック .....	128
スキャン時のその他のトラブル .....	129

EPSON Scan 全自動モードでのトラブル.....	129
EPSON Scan サムネイルプレビューでのトラブル.....	130
OCR 機能を使用してテキストを抽出するときの認識率が低い.....	130
スキャンに時間がかかる.....	131
PDF/Multi-TIFF 形式でスキャンするときに動作が止まる.....	132
スキャンした画像がディスプレイに大きく表示される.....	132
スキャンできない.....	132
操作パネルからスキャンできない.....	132

## メンテナンス

ノズルチェックとヘッドクリーニング.....	135
印刷のずれ（ギャップ）調整.....	137
プリンターの状態（インク残量 / エラーなど）確認.....	139
インクカートリッジの交換.....	140
プリンター内部の清掃.....	141

## 付録

システム条件.....	142
商標 / 表記.....	142
商標と著作権について.....	142
著作権について.....	143
表記について.....	143
マニュアルについて.....	144
マニュアルの種類と内容について.....	144
本ガイドについて.....	144
お問い合わせ先一覧.....	146

# 印刷

## 印刷の基本

### 印刷の手順

ここでは、Windows に付属のソフトウェア「ワードパッド」を例にして、印刷の基本手順を説明します。



#### 参考

Mac OS X での手順は以下のページをご覧ください。

➔ [「印刷の基本 \(Mac OS X\)」 11 ページ](#)

ご使用のアプリケーションソフトによって操作が異なることがあります。詳しくはアプリケーションソフトのヘルプをご覧ください。

1. プリンターに印刷用紙をセットします。
2. ご使用のアプリケーションソフトの印刷画面を表示します。

[ファイル] メニューの [印刷] (または [プリント] など) をクリックしてください。

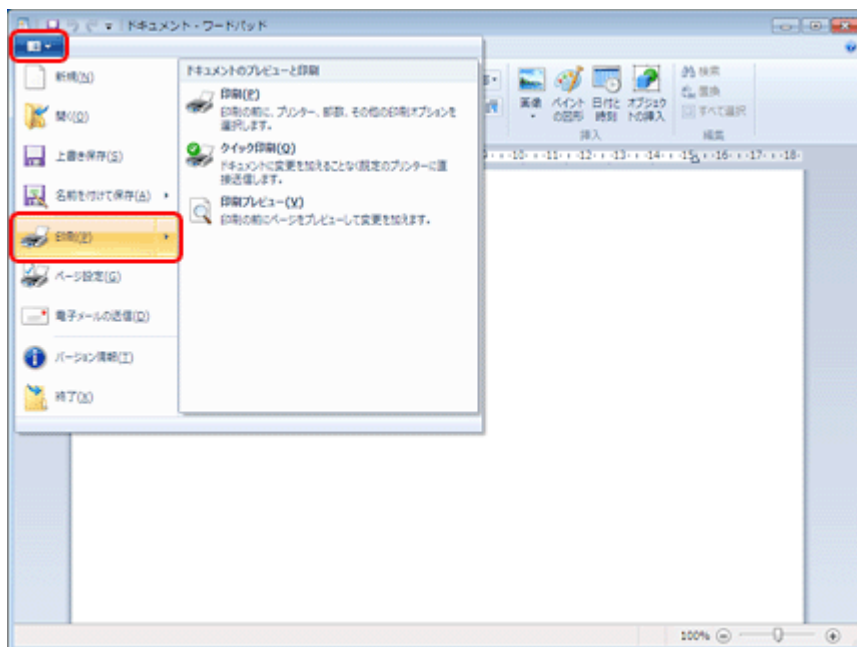

3. アプリケーションソフトの印刷画面で、印刷設定をします。

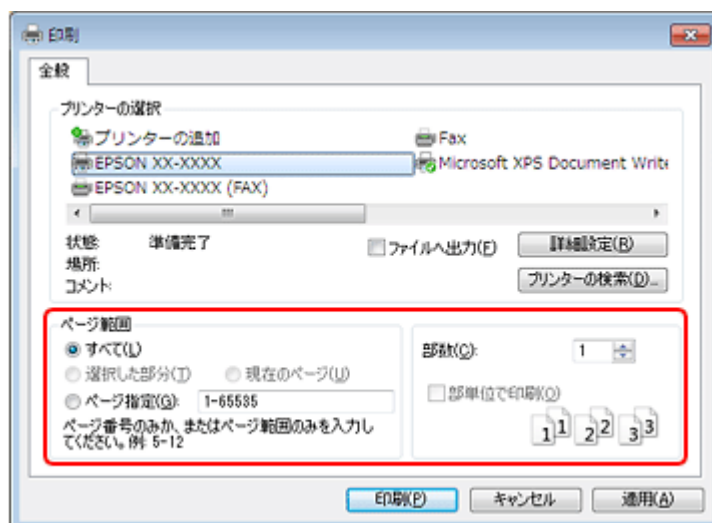

#### 4. プリンタードライバー（詳細な印刷設定）の画面を表示します。

ご使用のプリンター名を選択して、[詳細設定]（[プロパティ] など）をクリックしてください。

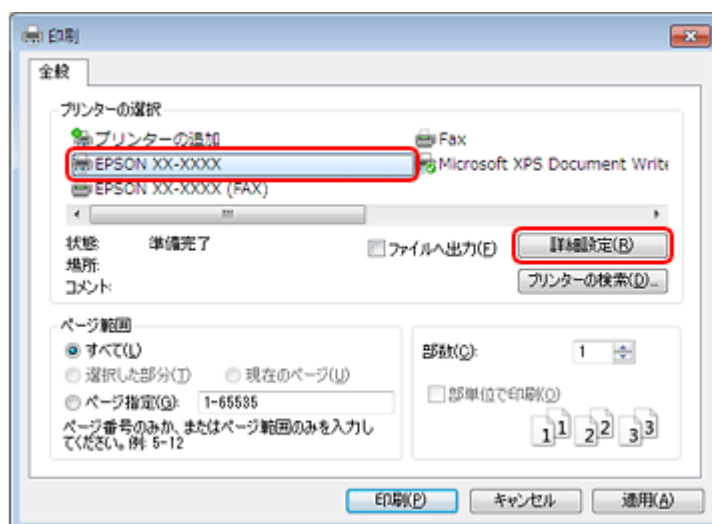

#### 参考

本製品に付属の「E-Photo」などカラリオかんたんプリント対応ソフトウェアでは、プリンタードライバーの画面で詳細な印刷設定をしなくても、簡単にきれいに印刷できます。

カラリオかんたんプリントについて詳しくは、エプソンのホームページをご覧ください。

➔ <http://www.epson.jp/kantanprint/>

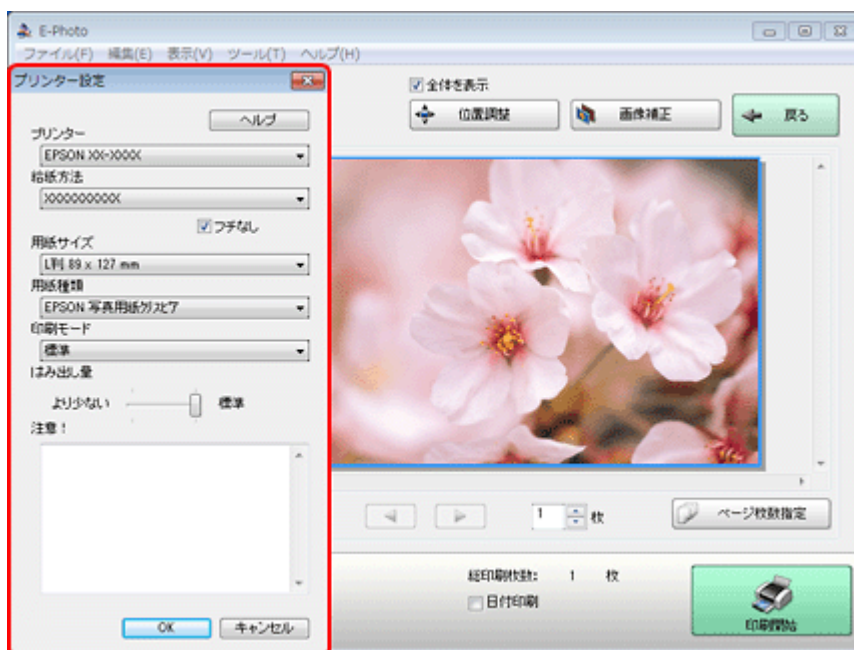

## 5. [基本設定] タブの各項目を設定します。

- [用紙種類] はプリンターにセットした用紙の種類を選択してください。  
➔ [「印刷できる用紙と設定」19 ページ](#)
- [用紙サイズ] はアプリケーションソフトで設定したデータの用紙サイズを選択してください。

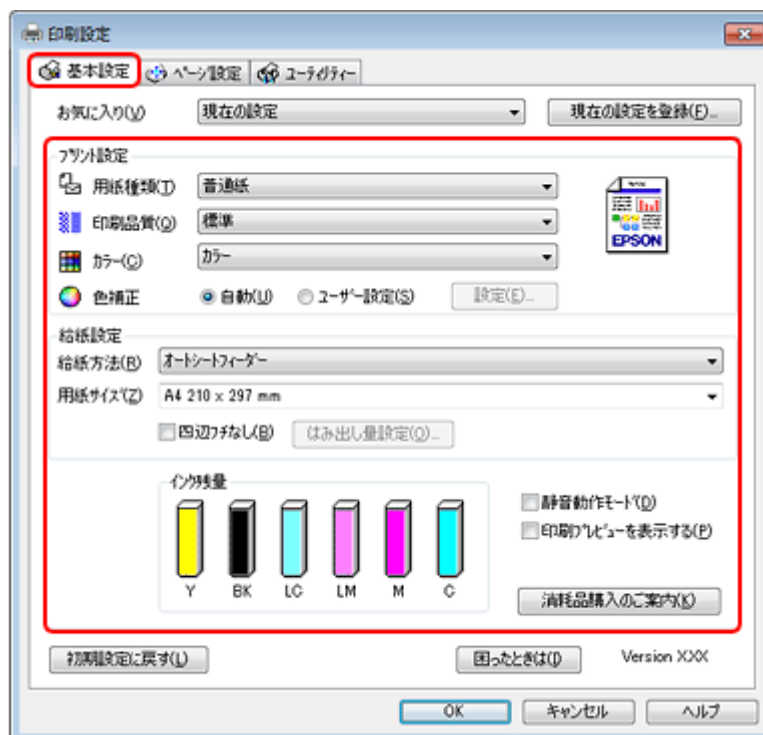

各設定項目の説明はヘルプをご覧ください。プリンタードライバー画面の項目上で右クリックすると、ヘルプが表示されます。

## 6. [ページ設定] タブをクリックして、各項目を設定します。



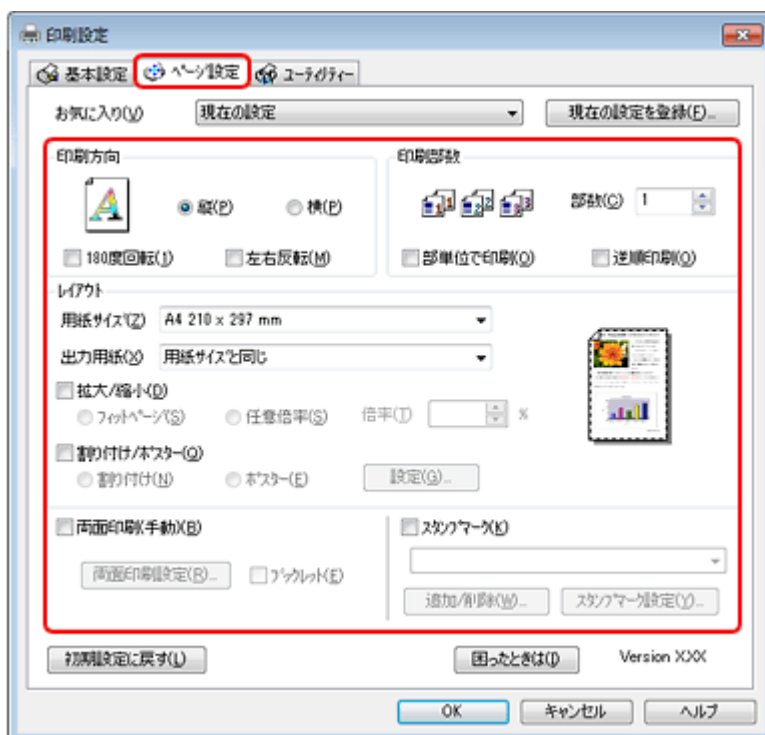

7. 設定が終了したら [OK] をクリックします。

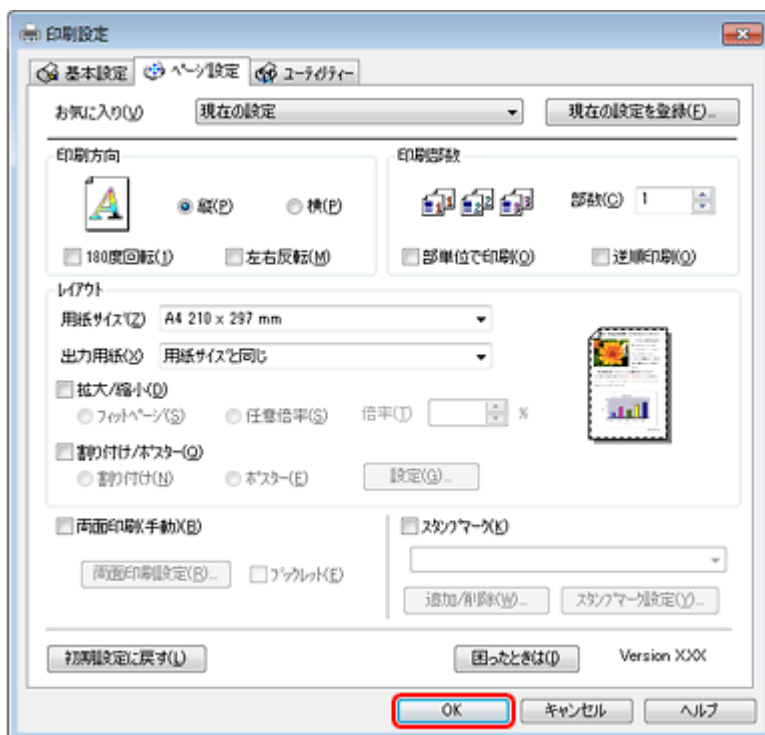

8. アプリケーションソフトの印刷画面で、[印刷] をクリックして印刷を開始します。

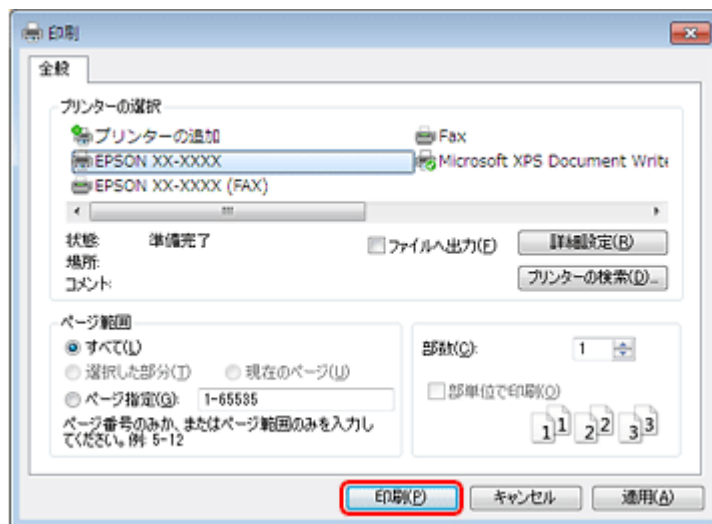

印刷が始まると、印刷状況を確認できる画面が表示されます。



以上で終了です。

## 印刷の中止

印刷中に表示される画面で [印刷中止] をクリックしてください。



#### 参考

- プリンターの【ストップ/設定クリア】ボタンをタッチすることでも印刷を中止できます。
- 上記画面の【印刷待ち状態表示】をクリックすると【印刷キュー】画面が表示され、印刷待ちデータを削除できます。【印刷キュー】画面では、【プリンター】（または【プリンタ】） - 【すべてのドキュメントの取り消し】の順にクリックして、印刷待ちデータを削除してください。

## 印刷の基本（Mac OS X）

### Mac OS X v10.5.x ~ v10.6.x の場合

ここでは、Mac OS X に付属のソフトウェア「テキストエディット」を例にして、印刷の基本手順を説明します。

ご使用のアプリケーションソフトによって操作が異なることがあります。詳しくはアプリケーションソフトのヘルプをご覧ください。

1. プリンターに印刷用紙をセットします。
2. ご使用のアプリケーションソフトのプリント画面を表示します。

【ファイル】メニューの【プリント】（または【印刷】など）をクリックしてください。

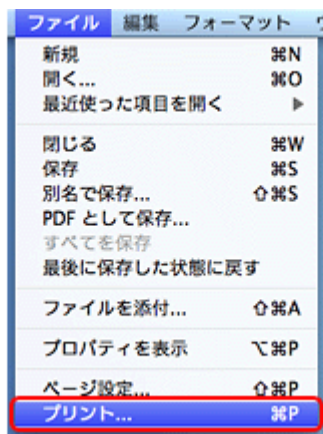

3. [プリンタ] を選択し、 をクリックしてプリントの詳細設定を表示します。

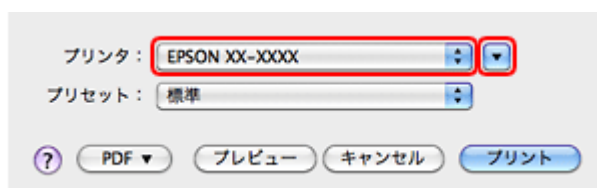

#### 参考

本製品に付属の「E-Photo」などカラリオかんたんプリント対応ソフトウェアでは、プリンタードライバーの画面で詳細な印刷設定をしなくても、簡単にきれいに印刷できます。

カラリオかんたんプリントについて詳しくは、エプソンのホームページをご覧ください。

▶ <http://www.epson.jp/kantanprint/>

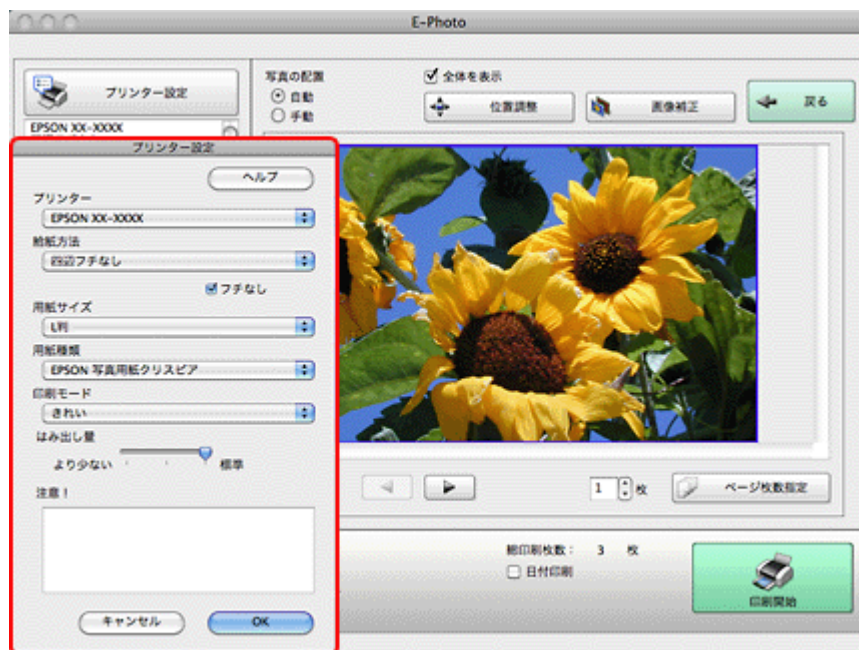

4. 各項目を設定します。

[用紙サイズ] はアプリケーションソフトで設定したデータの用紙サイズを選択してください。

プリンタ： EPSON XX-XXXX

プリセット： 標準

部数： 1  丁合い

ページ：  すべて  
 開始： 1 終了： 1

用紙サイズ： A4 20.99 x 29.69 cm

方向：

テキストエディット

ヘッダとフッタをプリント

キャンセル プリント

## 5. [印刷設定] メニューを選択して、各項目を設定します。

[用紙種類] はプリンターにセットした用紙の種類を選択してください。

➡ [「印刷できる用紙と設定」19 ページ](#)

プリンタ： EPSON XX-XXXX

プリセット： 標準

部数： 1  丁合い

ページ：  すべて  
 開始： 1 終了： 1

用紙サイズ： A4 20.99 x 29.69 cm

方向：

印刷設定

用紙種類： 普通紙

印刷品質： 標準

四辺フチなし

はみ出し量設定： 標準

グレースケール

左右反転

キャンセル プリント

各設定項目の説明はヘルプをご覧ください。プリンタードライバー画面の [?] をクリックすると、ヘルプが表示されます。

## 6. 設定が終了したら、[プリント] をクリックして印刷を開始します。



印刷中に [Dock] 内の [プリンタ] アイコンをクリックすると、印刷状況を確認できます。



#### 参考

印刷の中止方法は以下のページをご覧ください。

➔ [「印刷の中止」 18 ページ](#)

以上で終了です。

## Mac OS X v10.4.11 の場合

ここでは、Mac OS X に付属のソフトウェア「テキストエディット」を例にして、印刷の基本手順を説明します。

ご使用のアプリケーションソフトによって操作が異なることがあります。詳しくはアプリケーションソフトのヘルプをご覧ください。

1. プリンターに印刷用紙をセットします。
2. ご使用のアプリケーションソフトのページ設定画面を表示します。

[ファイル] メニューの [ページ設定] (または [用紙設定] など) をクリックしてください。

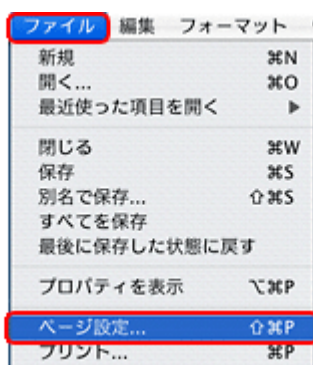

3. [対象プリンタ] を選択し、各項目を設定して、[OK] をクリックします。

[用紙サイズ] はアプリケーションソフトで設定したデータの用紙サイズを選択してください。

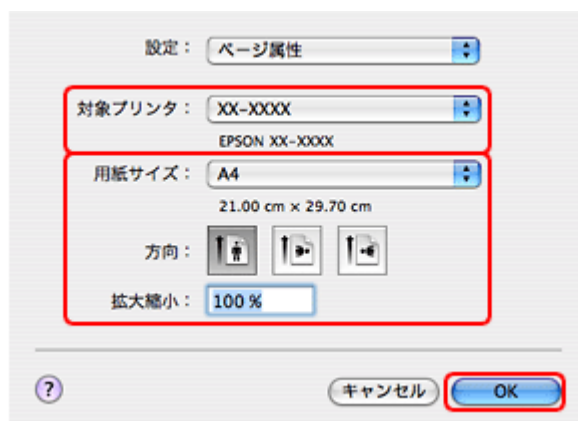

4. ご使用のアプリケーションソフトのプリント画面を表示します。

[ファイル] メニューの [プリント] (または [印刷] など) をクリックしてください。

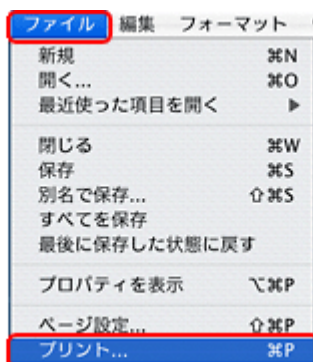

#### 参考

本製品に付属の「E-Photo」などカラリオかんたんプリント対応ソフトウェアでは、プリンタードライバーの画面で詳細な印刷設定をしなくても、簡単にきれいに印刷できます。

カラリオかんたんプリントについて詳しくは、エプソンのホームページをご覧ください。

▶ <http://www.epson.jp/kantanprint/>



#### 5. [プリンタ] を選択し、各項目を設定します。

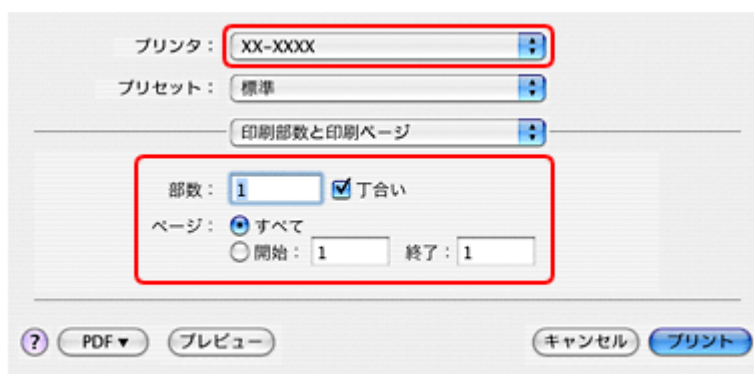

#### 6. [印刷設定] メニューを選択して、各項目を設定します。

[用紙種類] はプリンターにセットした用紙の種類を選択してください。

▶ 「印刷できる用紙と設定」19 ページ





各設定項目の説明はヘルプをご覧ください。プリンタードライバー画面の [?] をクリックすると、ヘルプが表示されます。

#### 7. 設定が終了したら、[プリント] をクリックして印刷を開始します。



#### 参考

印刷中に [Dock] 内の [プリンタ] アイコンをクリックすると、印刷状況を確認できます。

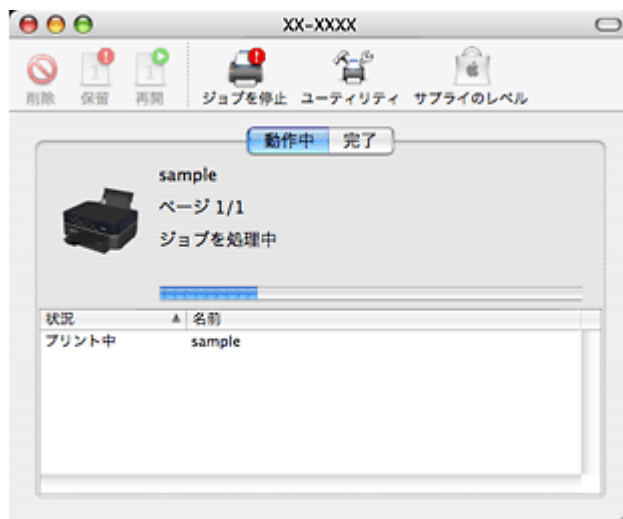

以上で終了です。

## 印刷の中止

印刷中に [Dock] 内の [プリンタ] アイコンをクリックすると、印刷状況を確認できる画面が表示されます。印刷データをクリックして [削除] をクリックしてください。

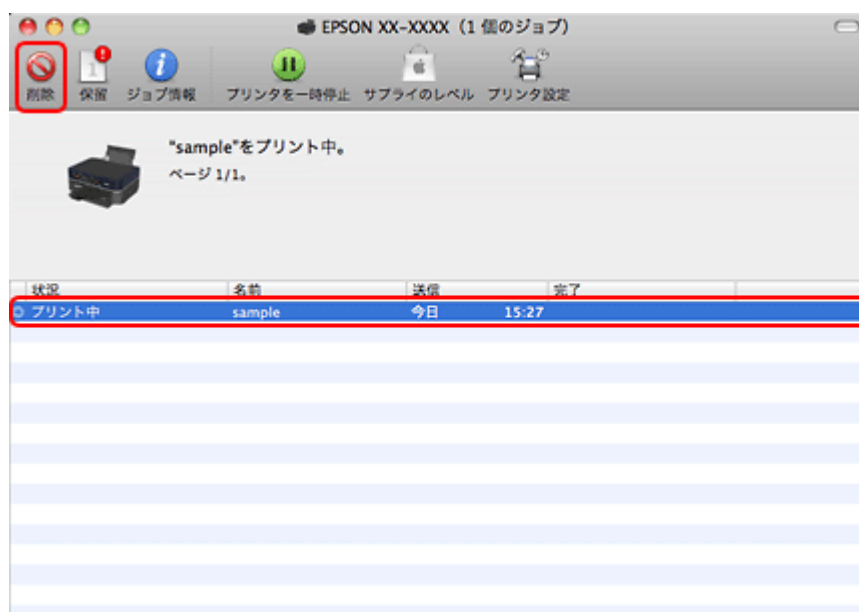

### 参考

プリンターの【ストップ / 設定クリア】ボタンをタッチすることでも印刷を中止できます。

# 印刷できる用紙と設定



参考

2011年5月現在の情報です。

## 印刷時の用紙の設定

各用紙によって印刷時の設定が異なります。印刷設定の [用紙種類] は下表を参考に設定してください。

表の見方

[用紙種類] 設定	印刷時にプリンタードライバーやアプリケーションソフトで設定する項目です。
フチなし対応	フチなし印刷に対応した用紙です。
Epson Color 対応	エプソンお勧めの写真品質に対応した用紙です。 Mac OS X v10.4.11 では、付属ソフトウェア「E-Photo」で印刷するときのみ Epson Color に対応します。
P.I.M. 対応	デジタルカメラの色に忠実にプリントする PRINT Image Matching (プリントイメージマッチング) に対応した用紙です。
○	対応
—	非対応
△	フチなし印刷時、プリントヘッドがこすれて印刷結果が汚れるおそれがあります。

## エプソン製専用紙 (純正用紙)

### 写信用紙

用紙名称	[用紙種類] 設定	フチなし対応	Epson Color 対応	P.I.M. 対応
写信用紙クリスピー<高光沢>	EPSON 写信用紙クリスピー	○	○	○
写信用紙<光沢>	EPSON 写信用紙	○	○	○
写信用紙エントリー<光沢>	EPSON 写信用紙エントリー	○	○	○
写信用紙<絹目調>	EPSON 写信用紙	○	○	○

### 光沢紙

用紙名称	[用紙種類] 設定	フチなし対応	Epson Color 対応	P.I.M. 対応
フォト光沢紙	EPSON フォト光沢紙	○	—	○

## マット紙

用紙名称	【用紙種類】 設定	フチなし対応	Epson Color 対応	P.I.M. 対応
スーパーファイン専用ハガキ	<宛名面> 郵便ハガキ <通信面> EPSON スーパーファイン紙	△	—	—
スーパーファイン紙	EPSON スーパーファイン紙	△	—	—
フォトマット紙	EPSON フォトマット紙	○	—	○

## 普通紙

用紙名称	【用紙種類】 設定	フチなし対応	Epson Color 対応	P.I.M. 対応
両面上質普通紙<再生紙>	普通紙	△	—	—

## バラエティー用紙

用紙名称	【用紙種類】 設定	フチなし対応	Epson Color 対応	P.I.M. 対応
ミニフォトシール※	EPSON フォトシール	—	—	○
フォトシール フリーカット	EPSON フォトシール	—	—	○
スーパーファイン専用ラベルシート	EPSON スーパーファイン紙	△	—	—
アイロンプリントペーパー	EPSON アイロンプリントペーパー	—	—	—

※ミニフォトシールに印刷するには、ハガキサイズ 16 分割シールに対応したアプリケーションソフトが必要です。本製品に付属の写真印刷ソフトウェア「E-Photo」は対応しています。

➔ [「E-Photo」74 ページ](#)

## 市販の用紙

### 普通紙

用紙名称	【用紙種類】 設定	フチなし対応	Epson Color 対応	P.I.M. 対応
コピー用紙 事務用普通紙※	普通紙	△	—	—

※坪量：64～90g/m<sup>2</sup> 厚さ：0.08～0.11mm

※再生紙はにじむことがあります。

### ハガキ（郵便事業株式会社製）

用紙名称	【用紙種類】 設定	フチなし対応	Epson Color 対応	P.I.M. 対応
郵便ハガキ	郵便ハガキ	○	—	—

用紙名称	【用紙種類】 設定	フチなし対応	Epson Color 対応	P.I.M. 対応
郵便ハガキ（インクジェット紙）	<宛名面> 郵便ハガキ <通信面> 郵便ハガキ（インクジェット紙）	○	—	—
郵便光沢ハガキ（写真用）	<宛名面> 郵便ハガキ <通信面> 郵便光沢ハガキ	○	—	—
往復ハガキ	郵便ハガキ	—	—	—

## 封筒

用紙名称	【用紙種類】 設定	フチなし対応	Epson Color 対応	P.I.M. 対応
長形 3号 /4号※ 1	封筒	—	—	—
洋形 1号 /2号 /3号 /4号※ 2	封筒	—	—	—

※ 1 長形 3号 /4号は Windows での印刷のみ対応です。

※ 2 洋形封筒は宛名面のみ対応です。

## CD/DVD

「レーベル面印刷可能」や「インクジェットプリンター対応」などと表記されている、12cm/8cm サイズの CD/DVD メディア（CD-R/RW、DVD-R/RW など）をご使用ください。

種類	【用紙種類】 設定	フチなし対応	Epson Color 対応	P.I.M. 対応
CD/DVD	CD/DVD レーベル	—	—	—
高画質対応 CD/DVD ※	高画質対応 CD/DVD レーベル	—	—	—

※高画質対応の CD/DVD について詳しくは、エプソンのホームページをご覧ください。

➔ <http://www.epson.jp/support/taiou/media/>



### 参考

- 市販のアプリケーションソフトで印刷するときは、[給紙方法：CD/DVD トレイ]（Windows のみ） / [用紙サイズ：A4] / [印刷方向：縦] に設定してください。
- レーベル面の印刷領域が広いワイドエリアタイプの CD/DVD にも対応しています。

## 印刷できる用紙サイズ

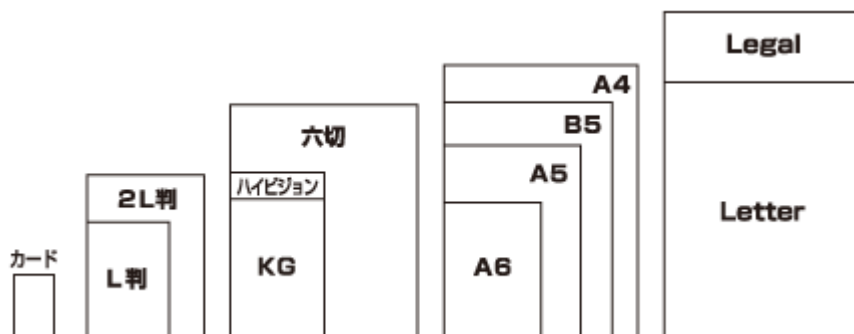

用紙サイズ名	サイズ
カード	54×86
L判	89×127
2L判	127×178
KG	102×152
ハイビジョン	102×181
六切	203×254
A6	105×148
A5	148×210
B5	182×257
A4	210×297
Letter	215.9×279.4
Legal	215.9×355.6

(単位：mm)

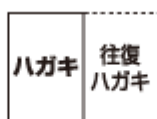

用紙サイズ名	サイズ
ハガキ	100×148
往復ハガキ	200×148

(単位：mm)



用紙サイズ名	サイズ
洋形 1号	120×176
洋形 2号	114×162
洋形 3号	98×148
洋形 4号	105×235

(単位：mm)



用紙サイズ名	サイズ
長形 3号	120×235 (フラップ部を除く)
長形 4号	90×205 (フラップ部を除く)

(単位：mm)

## 印刷領域

下図のグレーの領域に印刷されます。ただし本製品の機構上、斜線の部分は印刷品質が低下することがあります。

## 定形紙

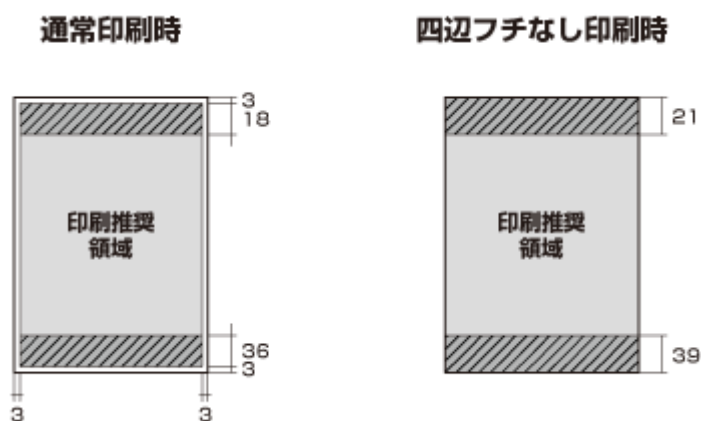

(単位：mm)

## 封筒

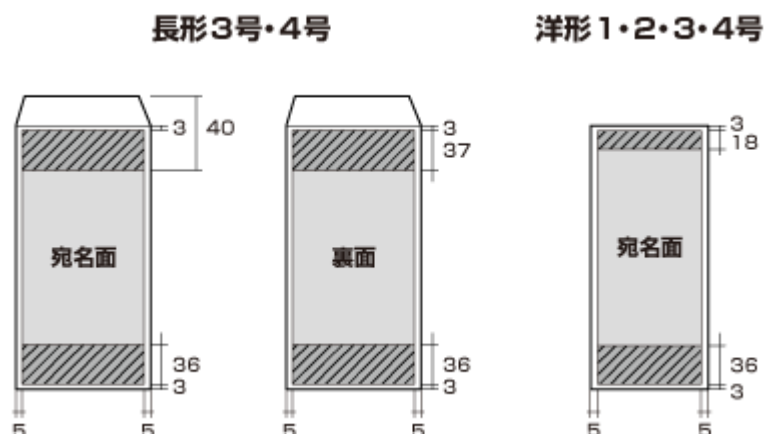

(単位：mm)

## 便利な印刷機能

### 「オートフォトファイン!EX」で写真を高画質に

エプソン独自の画像解析 / 処理技術を用いて自動的に画像を高画質化して印刷できます。

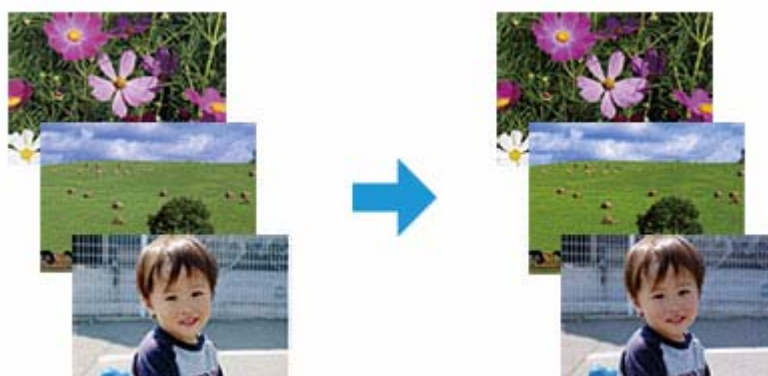

オートフォトファイン!EX機能は、「プリンタードライバー※」または付属のソフトウェア「E-Photo」で使用できます。機能や使い方について詳しくは、各ソフトウェアのヘルプをご覧ください。

- ➔ [「プリンタードライバーの使い方 \(ヘルプのご案内\)」 73 ページ](#)
- ➔ [「E-Photo の使い方 \(ヘルプのご案内\)」 76 ページ](#)

※ Mac OS X v10.4.11 のプリンタードライバーはオートフォトファイン!EX機能に対応していません。「E-Photo」から印刷してください。





## 参考

**Epson Color** について

Epson Color とはエプソンお勧めの写真品質のことです。人物の顔を自動判別し、肌色を中心に写真の色合いをきれいに自動補正する「オートフォトファイン!EX(※)」と、耐オゾン性、耐光性に優れる「エプソン純正インク」、そして美しい仕上がりを誇る「エプソン純正の写真用紙」を組み合わせることで実現されます。

※オートフォトファイン!EXは人物写真だけでなく、風景写真もより鮮やかな色合いに自動補正します。

Epson Color について詳しくは、エプソンのホームページをご覧ください。

➔ <http://www.epson.jp/products/colorio/epsoncolor/>

## 人物写真に小顔 / 美白補正を加えて印刷「ナチュラルフェイス」

人物写真に小顔や美白の補正効果を加えて印刷できます。

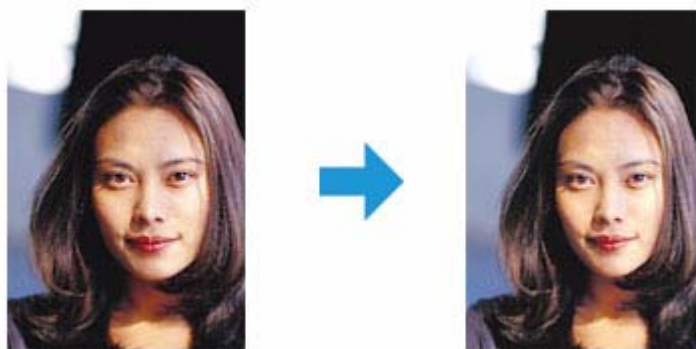

ナチュラルフェイス機能は、付属のソフトウェア「E-Photo」で使用できます。機能や使い方について詳しくは、ソフトウェアのヘルプをご覧ください。

➔ 「E-Photo の使い方 (ヘルプのご案内)」76 ページ

## P.I.F. フレーム (飾り枠) を付けて写真を印刷「PRINT Image Framer」

撮影した写真をいろいろなフレームで飾って印刷できます。

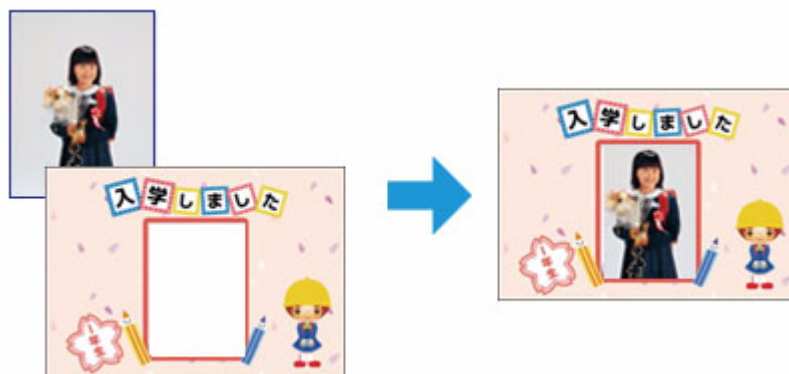

P.I.F. フレームの印刷機能は、付属のソフトウェア「E-Photo」で使用できます。機能や使い方については、ソフトウェアのヘルプをご覧ください。

➡ [「E-Photoの使い方（ヘルプのご案内）」76ページ](#)

また、「Epson PRINT Image Framer Tool」で P.I.F. フレームを保存したメモリーカードを使うと、プリンター単体で写真に P.I.F. フレームを付けて印刷できます。

➡ [「プリンター単体で写真に P.I.F. フレーム（飾り枠）を付けて印刷」80ページ](#)



#### 参考

P.I.F. フレームは、付属のソフトウェア「E-Photo」に登録されているほかに、エプソンのホームページからも入手できます。

エプソンのホームページ「PRINT Image Framer」

➡ <http://www.epson.jp/frame/>

## 「プリンタードライバー」いろいろなページレイアウト機能を使って印刷

プリンタードライバーのページレイアウト機能を使用すると、拡大 / 縮小などのさまざまな印刷が簡単にできます。

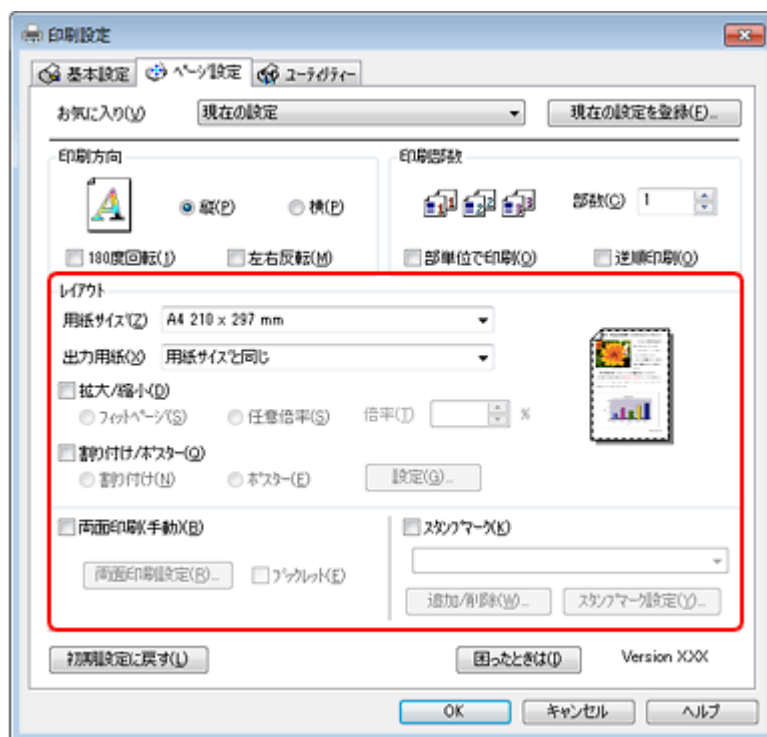

機能や使い方について詳しくは、プリンタードライバーのヘルプをご覧ください。

➔ [「プリンタードライバーの使い方 \(ヘルプのご案内\)」 73 ページ](#)

※画面は Windows を例にしています。

## 拡大 / 縮小印刷

印刷する用紙に合わせて、印刷データを拡大 / 縮小して印刷できます。

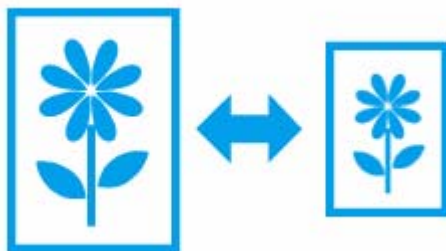

## 割り付け印刷

1 枚の用紙に複数ページのデータを割り付けて印刷できます。

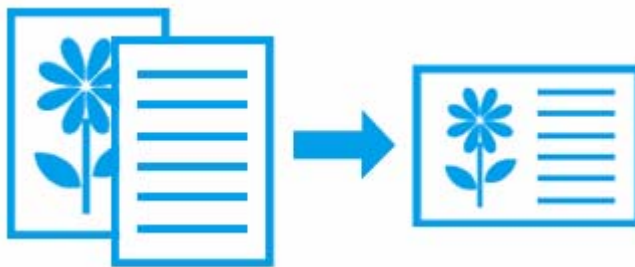

## ポスター（拡大分割して）印刷

大きなポスターになるように、印刷データを拡大し複数用紙に分割して印刷できます。

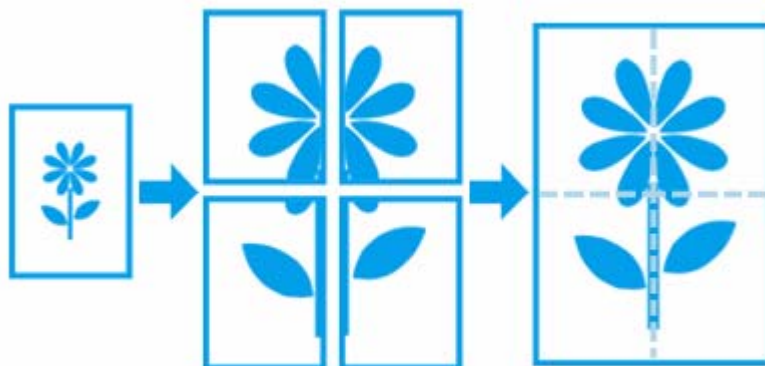

※ Windows でのみ対応

## 両面印刷

用紙の両面に印刷できます。

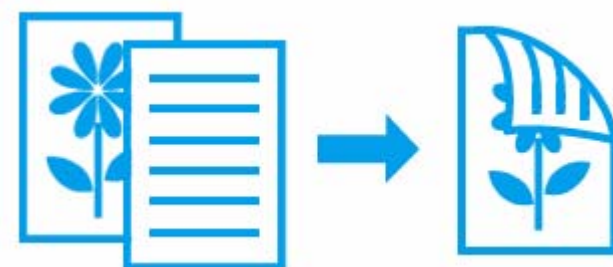

※ Windows でのみ対応



### 参考

- 両面印刷に非対応の用紙は使用しないでください。表裏の印刷品質に差の出ないエプソン製両面上質普通紙のご使用をお勧めします。

- EPSON プリンターウィンドウ !3 機能が無効になっているとき、両面印刷は使用できません。[ユーティリティー] タブの [ドライバーの動作設定] をクリックして [EPSON プリンターウィンドウ !3 を使用する] をチェックしてください。
- 用紙の種類や印刷するデータによって、用紙の裏面にインクがにじむことがあります。
- フチなしで印刷するとき、本機能は使用できません。

## スタンプマークを重ねて印刷

印刷データに「マル秘」「重要」などのマークや単語を、スタンプのように重ね合わせて印刷できます。



※ Windows でのみ対応

## 文書の印刷



### 参考

印刷手順は以下のページをご覧ください。

- ➔ [「印刷の基本」 6 ページ](#)
- ➔ [「印刷の基本 \(Mac OS X\)」 11 ページ](#)

## 印刷のポイント

### 印刷データと用紙に合った適切な印刷設定

印刷するデータとプリンターにセットした用紙に合わせて、[用紙種類]、[用紙サイズ] を適切に設定してください。

- [用紙種類] はプリンターにセットした用紙の種類を選択してください。  
➔ 「印刷できる用紙と設定」 19 ページ
- [用紙サイズ] はアプリケーションソフトで設定したデータの用紙サイズを選択してください。



## お勧めの印刷機能

- ➔ 「拡大 / 縮小印刷」 27 ページ
- ➔ 「割り付け印刷」 27 ページ
- ➔ 「両面印刷」 28 ページ
- ➔ 「スタンプマークを重ねて印刷」 29 ページ

## 写真の印刷



## 印刷のポイント

### 適切な画素数の写真データを準備

デジタルカメラや携帯電話で撮影した写真データは、細かい点（画素）の集まりで構成されています。同じサイズ用の紙に印刷するときには、この画素数が多いほどなめらかで高画質な印刷ができます。

同じサイズ用の紙に印刷すると…

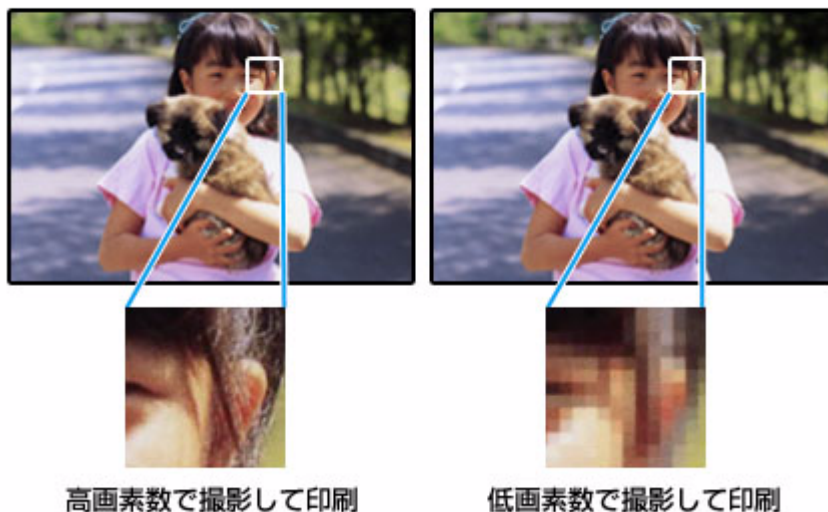

高画素数で撮影して印刷

低画素数で撮影して印刷

印刷する用紙のサイズに合わせて、適切な画素数の写真データを準備してください。

用紙サイズ	高い印刷品質が得られる画素数
L判	80万画素（1024×768ピクセル）以上
ハガキ	130万画素（1280×1024ピクセル）以上
KGサイズ	130万画素（1280×1024ピクセル）以上
2L判	130万画素（1280×1024ピクセル）以上
六切	300万画素（2048×1536ピクセル）以上
A4	400万画素（2240×1680ピクセル）以上

### エプソン純正の写真用紙で印刷

美しさも保存性も高いエプソン純正の写真用紙が、高い写真画質を実現します。インク性能を最大限に引き出し、発色の良い美しい仕上がりになります。光沢感と透明感にあふれる「写真用紙クリスピー」をはじめ、各種写真用紙をそろえています。

➔ [「写真用紙」19ページ](#)



※パッケージのデザインは 2011 年 5 月現在のものです。



#### 参考

##### Epson Color について

Epson Color とはエプソンお勧めの写真品質のことです。人物の顔を自動判別し、肌色を中心に写真の色合いをきれいに自動補正する「オートフォトファイン!EX(※)」と、耐オゾン性、耐光性に優れる「エプソン純正インク」、そして美しい仕上がりを誇る「エプソン純正の写真用紙」を組み合わせることで実現されます。

※オートフォトファイン!EX は人物写真だけでなく、風景写真もより鮮やかな色合いに自動補正します。オートフォトファイン!EX について詳しくは、以下のページをご覧ください。

➔ [「オートフォトファイン!EX」で写真を高画質に」 24 ページ](#)

Epson Color について詳しくは、エプソンのホームページをご覧ください。

➔ <http://www.epson.jp/products/colorio/epsoncolor/>

## 写真印刷ソフトウェア「E-Photo」を使用して印刷

本製品に付属のソフトウェア「E-Photo（イーフォト）」を使用すると、写真用紙やハガキなどのさまざまな用紙に、写真を簡単に印刷できます。

➔ [「E-Photo」 74 ページ](#)





### 参考

市販ソフトウェアでの印刷手順は、以下のページをご覧ください。

➔ [「印刷の基本」6 ページ](#)

なお、フチなしで印刷するときは、以下の設定をしてください。

- 画像データのサイズは、用紙サイズいっぱいを作成してください。余白設定のできるアプリケーションソフトでは、余白を「0mm」に設定してください。
- プリンタードライバーで「四辺フチなし」を有効にしてください。

### Windows

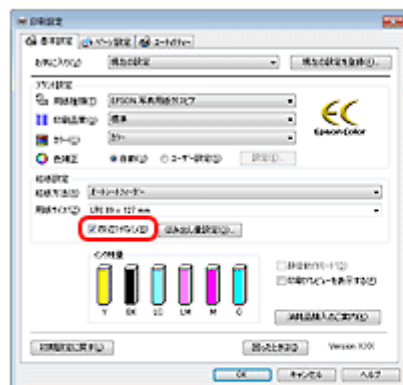

### Mac OS X

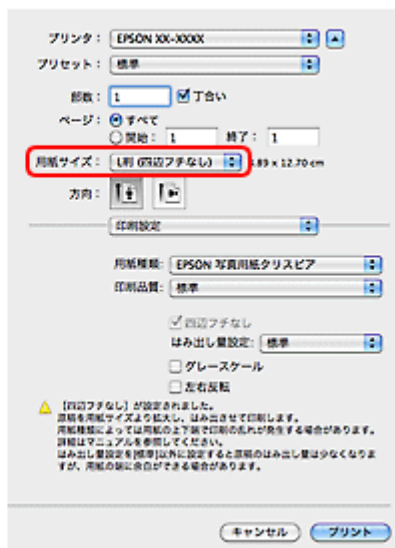

## 印刷後の用紙は十分に乾燥し光や空気を遮断して保存

印刷後の用紙は、印刷品質を保つために以下の点にご注意ください。

## 十分に乾燥

印刷後の用紙は十分に乾燥させてください。よく乾燥させずに保存すると、にじみが発生することがあります。



### 注意

乾燥させるときに、以下は行わないようにしてください。

- 直射日光に当てる
- 印刷面を重ねる
- ドライヤーなどを当てる

## 光や空気を遮断して保存

印刷後の用紙は、光や空気を遮断することで退色を抑えることができます。乾燥後は、速やかにアルバムやクリアファイル、ガラス付き額縁などに入れて保存 / 展示してください。



### 注意

保存 / 展示するとき、以下は行わないようにしてください。

- 屋外に展示する
- 濡らす

## お勧めの印刷機能

- ➔ 「オートフォトファイン!EX」で写真を高画質に」 24 ページ
- ➔ 「人物写真に小顔 / 美白補正を加えて印刷「ナチュラルフェイス」」 25 ページ
- ➔ 「P.I.F. フレーム（飾り枠）を付けて写真を印刷「PRINT Image Framer」」 25 ページ

## Web ページの印刷



### 参考

印刷手順は以下のページをご覧ください。

- ➔ 「印刷の基本」 6 ページ
- ➔ 「印刷の基本 (Mac OS X)」 11 ページ

## 印刷のポイント

ここでは、「E-Web Print（イーウェブ プリント）」を使って印刷するときと、Windows Internet Explorer 8.x と Safari で印刷するときのポイントを説明します。

なお、以下で説明する操作について詳しくは、ソフトウェアまたは各ブラウザのヘルプをご覧ください。

## Web ページ印刷ソフトウェア「E-Web Print」を使って印刷

「E-Web Print」を使用すると、Web ページをさまざまなレイアウトで印刷することができます。

➔ [「E-Web Print \(Windows のみ\)」 82 ページ](#)

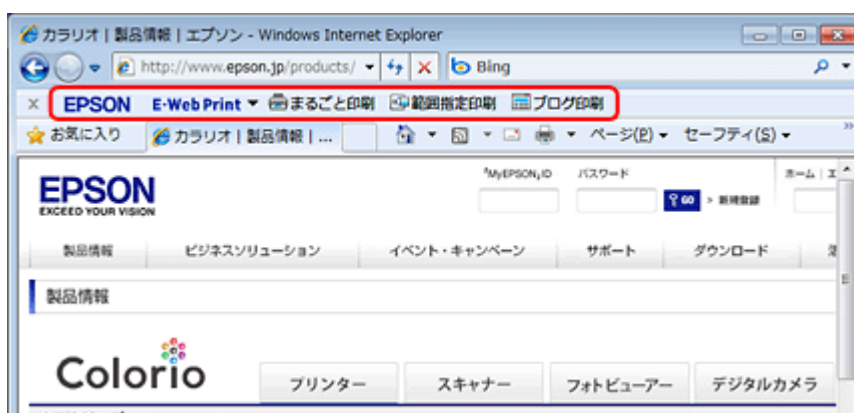

「E-Web Print」は、エプソンのホームページから入手できます。

➔ <http://www.epson.jp/support/>

※ Windows でのみ対応



### 参考

対応ブラウザについて詳しくは、E-Web Print のヘルプをご覧ください。

➔ [「E-Web Print の使い方 \(ヘルプのご案内\)」 82 ページ](#)

## Windows Internet Explorer 8.x で印刷

- [印刷プレビュー] の [縮小して全体を印刷する] 機能を使用すると、Web ページを用紙の幅に収まるように自動縮小して印刷できます。

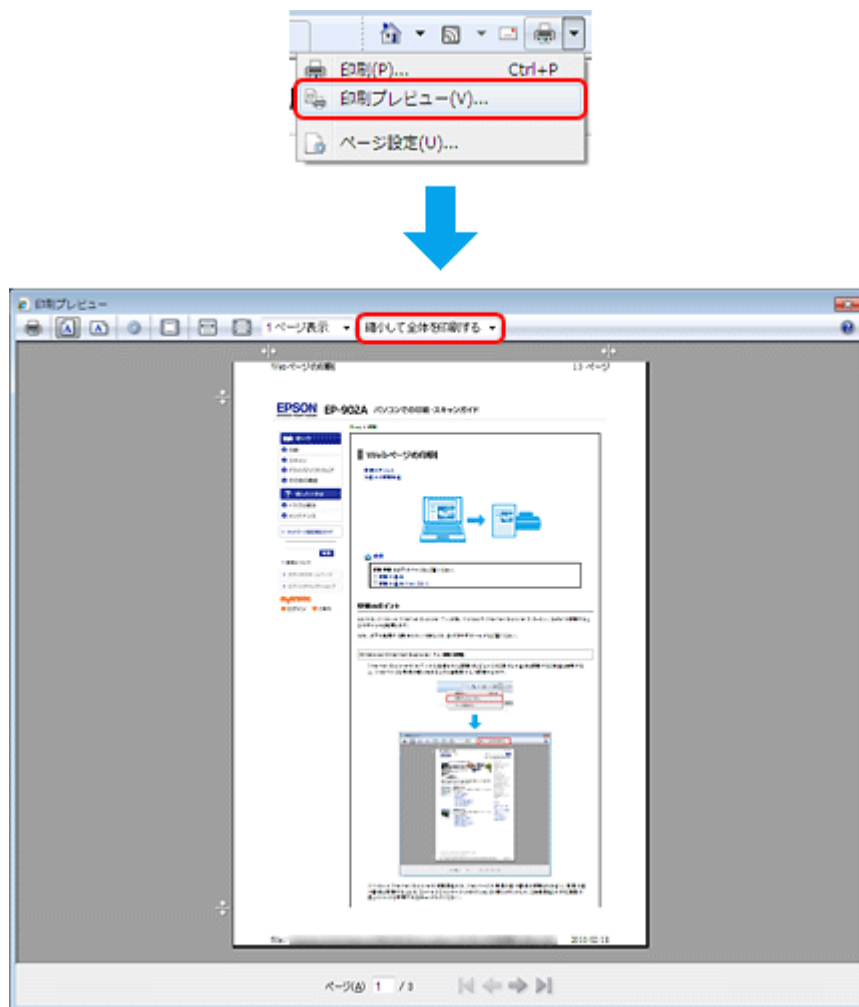

- Windows Internet Explorer の初期設定では、Web ページの背景の色や画像は印刷されません。背景の色や画像を印刷するときは、[ツール] - [インターネット オプション] の順にクリックして、[詳細設定] タブの [背景の色とイメージを印刷する] をチェックしてください。

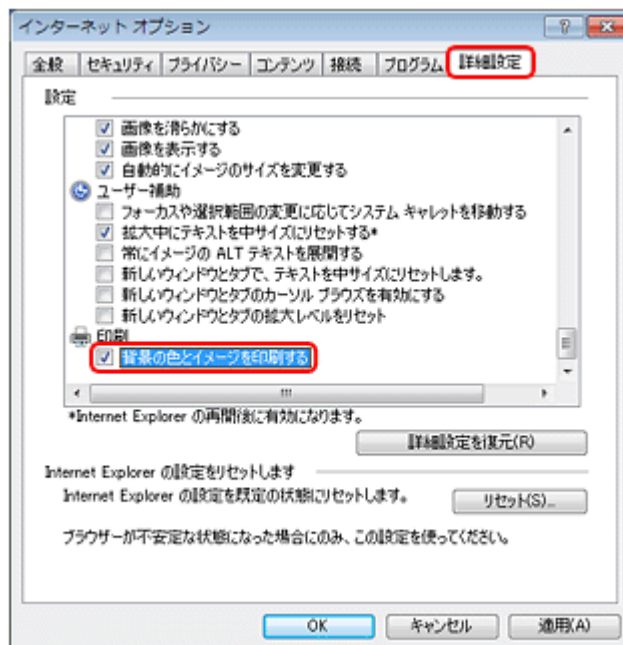
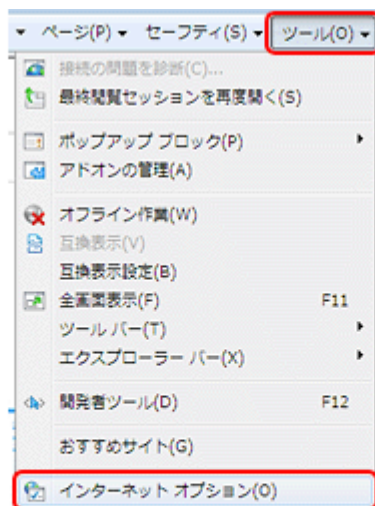

## Safari で印刷

Safari (Mac OS X) の印刷メニューでは、背景イメージをプリントしたり、Web ページのヘッダーとフッターにある情報を印刷したりできます。

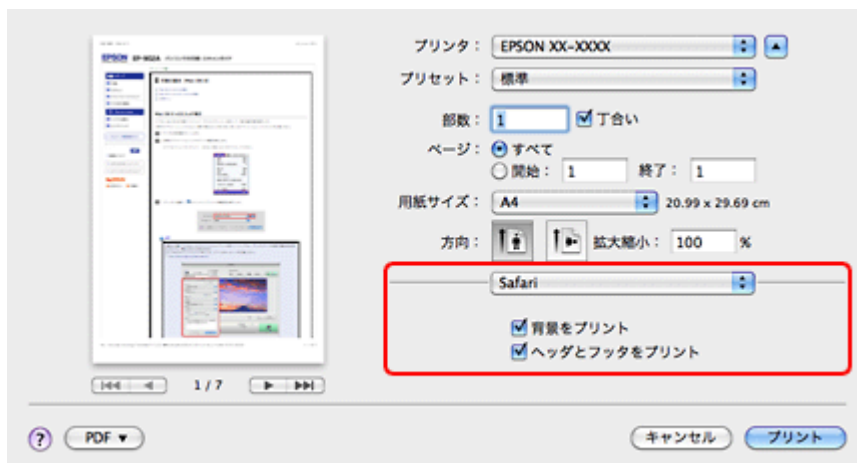

## お勧めの印刷機能

➔ [「割り付け印刷」 27 ページ](#)

## ハガキの印刷

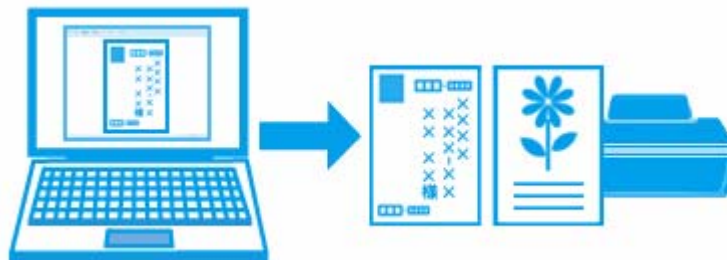

### 参考

印刷手順は以下のページをご覧ください。

- ➔ [「印刷の基本」 6 ページ](#)
- ➔ [「印刷の基本 \(Mac OS X\)」 11 ページ](#)

## 印刷のポイント

### 印刷データと用紙に合った適切な印刷設定

印刷するデータとプリンターにセットした用紙に合わせて、[用紙種類]、[用紙サイズ] を適切に設定してください。

- [用紙種類] はプリンターにセットしたハガキの種類を選択してください。
- ➔ [「印刷できる用紙と設定」 19 ページ](#)

- [用紙サイズ] はアプリケーションソフトで設定したデータの用紙サイズ（ハガキのサイズ）を選択してください。



## フチなしで印刷するときは、文字を用紙の端ぎりぎりに配置しない

フチなし印刷は、データを少し拡大してはみ出させて印刷することで、フチのない印刷を実現しています。そのため、文字を用紙の端ぎりぎりに配置すると、文字が切れる可能性があります。文字は用紙端から少し離して配置することをお勧めします。

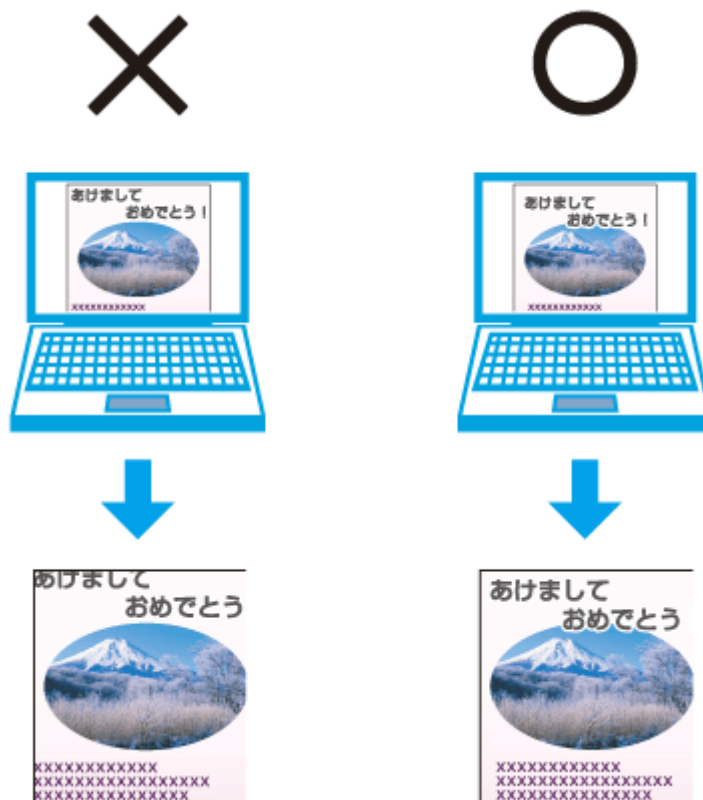

**参考**

- はみ出し量は、プリンタードライバーで調整することができます。詳しくはプリンタードライバーのヘルプをご覧ください。
  - ➔ [「プリンタードライバーの使い方（ヘルプのご案内）」 73 ページ](#)
- 本番の印刷前に試し印刷することをお勧めします。
- 宛名面に印刷するときは、郵便番号が枠からずれて印刷されてしまうため、フチなし印刷機能は使用しないでください。

**両面に印刷するときは、十分に乾かしてから裏面に印刷**

両面に印刷するときに、印刷した面のインクが乾いていない状態で裏面に印刷すると、乾いていないインクがプリンターのローラーに付いて、次の印刷時、用紙に転写することがあります。

印刷した面を十分に乾かしてから裏面に印刷してください。なお、ハガキに印刷するときは、先に宛名面から印刷することをお勧めします。

**お勧めの印刷機能**

- ➔ [「拡大 / 縮小印刷」 27 ページ](#)
- ➔ [「両面印刷」 28 ページ](#)

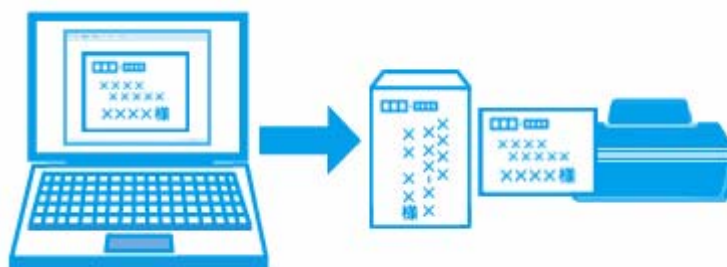
**封筒の印刷****参考**

- 印刷手順は以下のページをご覧ください。
- ➔ [「印刷の基本」 6 ページ](#)
  - ➔ [「印刷の基本（Mac OS X）」 11 ページ](#)



## 印刷のポイント

### 長形封筒はフラップ（フタの部分）を折らずにセット

長形封筒は、フラップ（フタの部分）を折らずにフラップ側を上にして、プリンターにセットしてください。封筒のセット方法は、『操作ガイド』（紙マニュアル） - 「印刷用紙のセット」をご覧ください。

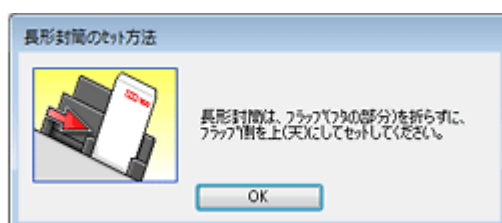

#### 参考

- 封筒は、よくさばいて端をそろえてからセットしてください。  
膨らんでいるときは平らになるように手でならして、膨らみを取り除いてからセットしてください。



- 長形封筒は Windows での印刷のみ対応です。
- 洋形封筒はフラップを閉じてプリンターにセットしてください。
- のり付きの封筒は使用しないでください。

### 印刷データと用紙に合った適切な印刷設定

印刷するデータとプリンターにセットした用紙に合わせて、[用紙種類]、[用紙サイズ] を適切に設定してください。

- [用紙種類] は [封筒] を選択してください。
- [用紙サイズ] はアプリケーションソフトで設定したデータの用紙サイズ（封筒のサイズ）を選択してください。



## CD/DVD レーベルの印刷



### 印刷のポイント

#### CD レーベル印刷ソフトウェア「Epson Print CD」を使用して印刷

本製品に付属のソフトウェア「Epson Print CD（エプソン プリント シーディー）」を使用すると、簡単な操作でオリジナルデザインの CD/DVD レーベルを作成して印刷できます。また、CD/DVD のジャケットを作成して印刷することもできます。

CD/DVD レーベルの印刷範囲は、内径は最小 18mm まで、外径は最大 120mm まで設定可能ですが、設定値によっては CD/DVD やトレイが汚れるおそれがあります。印刷する CD/DVD の印刷範囲内で設定してください。

➔ [「Epson Print CD」77 ページ](#)

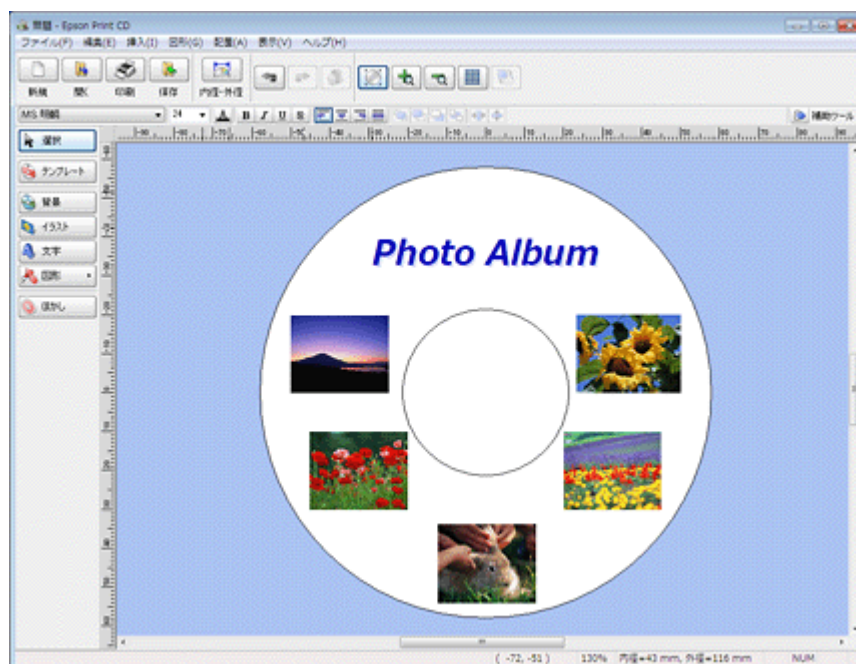

#### 参考

市販ソフトウェアでの印刷手順は、以下のページをご覧ください。

- ➔ [「印刷の基本」 6 ページ](#)
- ➔ [「印刷の基本 \(Mac OS X\)」 11 ページ](#)

また、[給紙方法：CD/DVD トレイ] (Windows のみ) / [用紙サイズ：A4] / [印刷方向：縦] に設定してください。

## CD/DVD 印刷時のご注意

- CD/DVD の取り扱い方法やデータ書き込み時の注意については、CD/DVD のマニュアルをご覧ください。
- CD/DVD への印刷はデータ記録後に行うことをお勧めします。印刷してからデータ記録を行うと、指紋などの汚れや傷などによって記録時に書き込みエラーになるおそれがあります。
- CD/DVD の種類や印刷データによって、にじみが発生することがあります。不要な CD/DVD を使用して試し印刷を行い、印刷品質を確認することをお勧めします。色合いは 24 時間以上経過した後の状態を確認してください。
- CD/DVD に標準設定で印刷すると、べたつきなどを抑えるためにエプソン製専用紙より薄い濃度で印刷されます。印刷濃度が気になるときは印刷濃度を調整してください。詳しくは「Epson Print CD」のヘルプをご覧ください。
  - ➔ [「Epson Print CD の使い方 \(ヘルプのご案内\)」 79 ページ](#)
- 印刷した CD/DVD は 24 時間以上乾燥させてください。また、印刷面が乾燥するまでは、CD/DVD を重ねたり、機器にセットしたりしないでください。
- 直射日光を避けて乾燥させてください。
- 印刷面がべたついて乾燥しないときは、印刷濃度が濃いことが考えられます。印刷濃度を調整してください。詳しくは「Epson Print CD」のヘルプをご覧ください。印刷面に水滴などが付くと、にじみが発生するおそれがあります。
- 印刷位置がずれて CD/DVD トレイ上に印刷されたときや、CD/DVD の内側の透明部分に印刷されたときは、すぐにふき取ってください。
- 印刷範囲の設定値によっては CD/DVD やトレイが汚れるおそれがあります。印刷する CD/DVD の印刷範囲内で設定してください。
- 一度印刷した面に再印刷しても、きれいに仕上がりません。

- 印刷後、CD/DVD トレイを必ず引き抜いておいてください。プリンターに差した状態で、電源をオン・オフしたり、プリントヘッドのクリーニングなどをしたりすると、プリントヘッドとトレイ先端が接触して故障するおそれがあります。

# スキャン

## スキャンの基本

本製品に付属のスキナードライバー「EPSON Scan」を例にして、スキャンの基本手順を説明します。

EPSON Scan は、用途に合わせて3つのモードを選択できます。

### 全自動モードでスキャン

全自動モードでは、原稿種別を自動判別して最適な設定でスキャンできます。

1. スキャナーに原稿をセットします。
2. EPSON Scan を起動します。  
→ [「EPSON Scan の起動方法」 85 ページ](#)
3. [全自動モード] を選択します。



4. [スキャン] をクリックして、スキャンを開始します。



スキャンが始まり、指定のフォルダーに自動的に保存されます。



#### 参考

【オプション】をクリックすると、保存場所、ファイル名、ファイル形式などを設定できます。

以上で終了です。

## ホームモードでスキャン

ホームモードでは、簡単な設定でスキャンできます。

1. スキャナーに原稿をセットします。
2. EPSON Scan を起動します。
  - ➔ [「EPSON Scan の起動方法」 85 ページ](#)
3. [ホームモード] を選択します。



4. [原稿種]、[イメージタイプ]、[出力設定] を設定して、[プレビュー] をクリックします。  
プレビューが始まります。

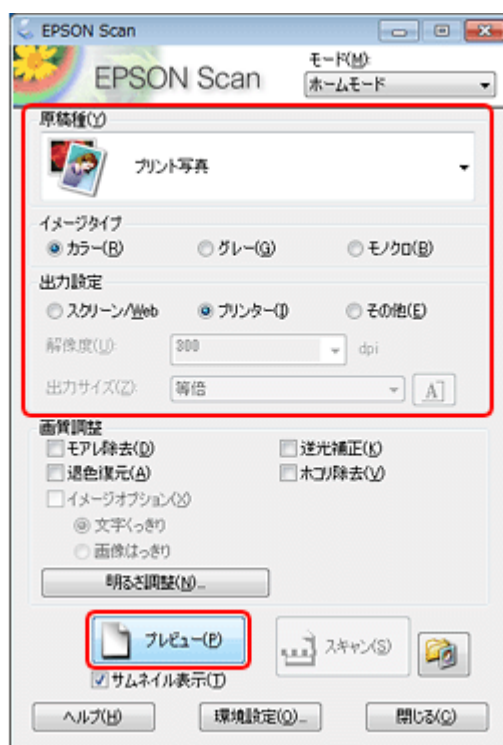

5. プレビューを確認し、必要に応じて画質や明るさを調整します。

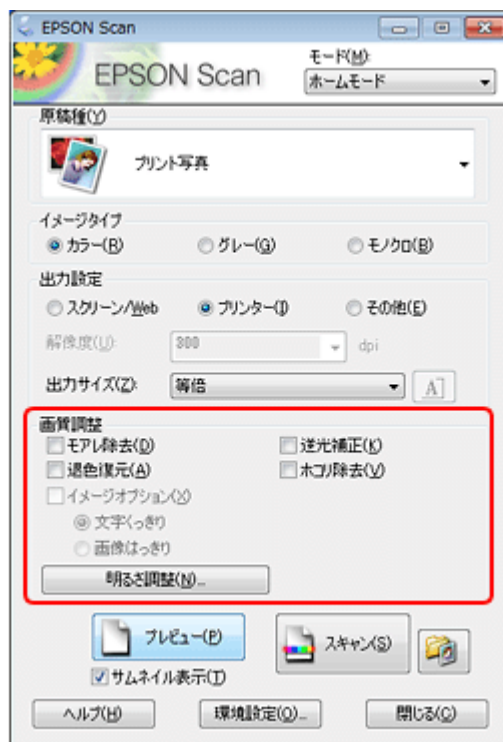

6. [スキャン] をクリックして、スキャンを開始します。

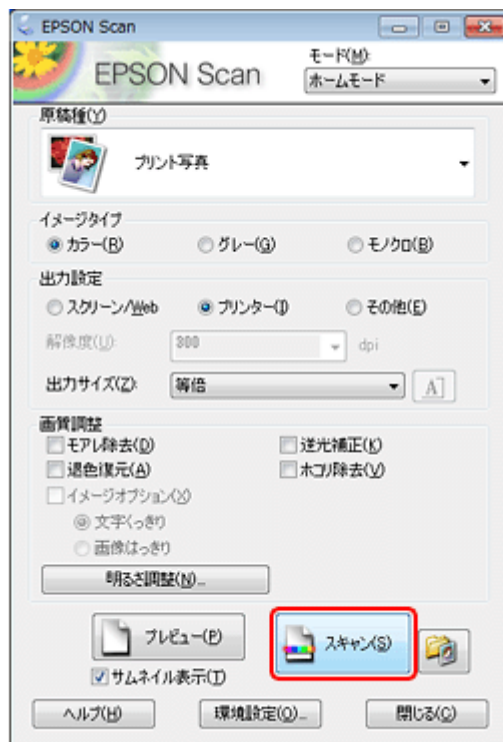

7. [保存ファイルの設定] 画面で保存場所 / ファイル名 / ファイル形式などを設定して、[OK] をクリックします。



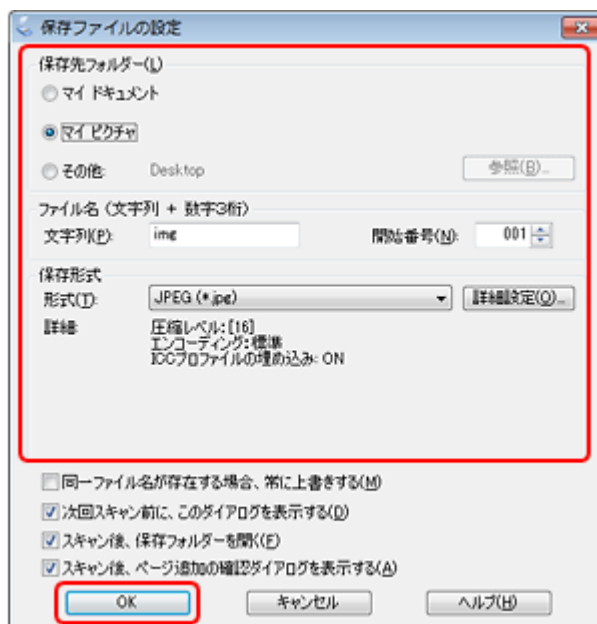

スキャンが始まり、指定のフォルダーに自動的に保存されます。

以上で終了です。

## プロフェッショナルモードでスキャン

プロフェッショナルモードでは、詳細に画質や色調の調整をしてスキャンできます。

1. スキャナーに原稿をセットします。
2. EPSON Scan を起動します。
  - ➔ [「EPSON Scan の起動方法」 85 ページ](#)
3. [プロフェッショナルモード] を選択します。



4. [原稿種]、[取込装置]、[自動露出]、[イメージタイプ]、[解像度] を設定して、[プレビュー] をクリックします。

プレビューが始まります。

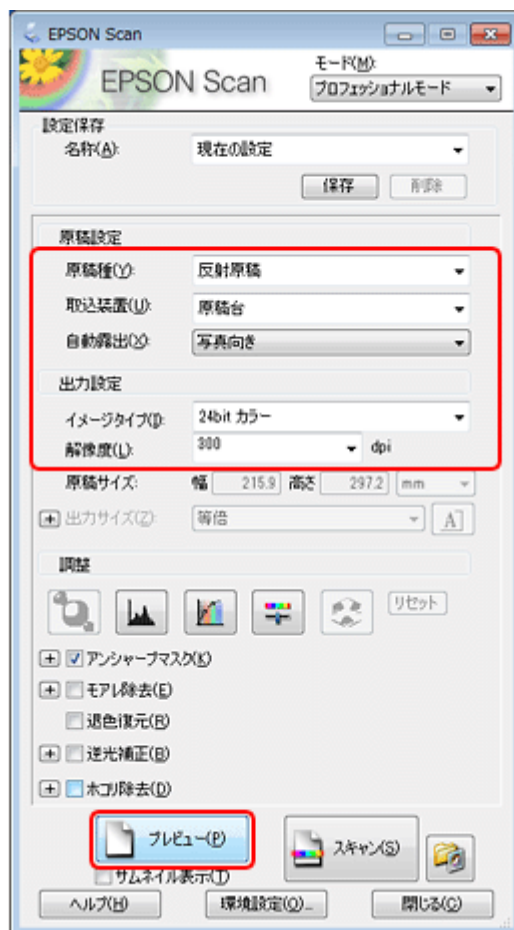

5. プレビューを確認し、必要に応じて画質や明るさを調整します。

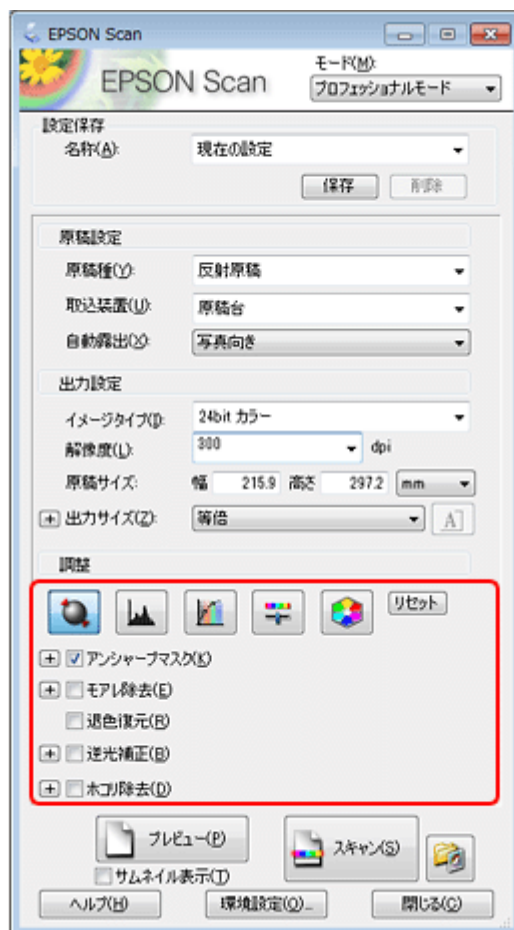

6. [スキャン] をクリックして、スキャンを開始します。

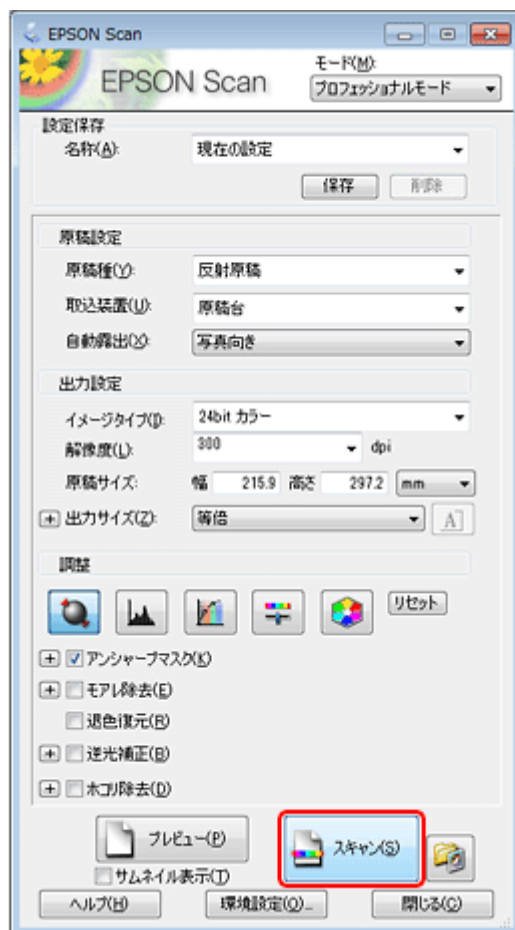

7. [保存ファイルの設定] 画面で保存場所 / ファイル名 / ファイル形式などを設定して、[OK] をクリックします。

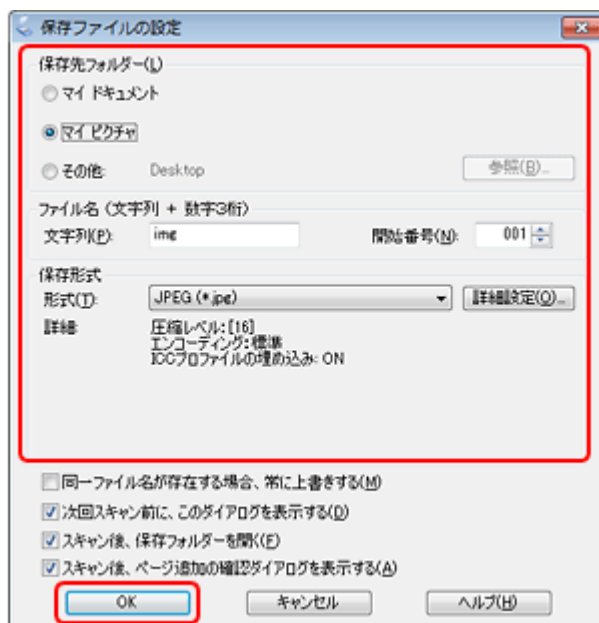

スキャンが始まり、指定のフォルダーに自動的に保存されます。

以上で終了です。

# 便利なスキャン機能

## 「EPSON Scan」で画質や色調を補正してスキャン

EPSON Scan のプレビュー画面を確認しながら、色調補正などの高度な補正を加えてスキャンできます。

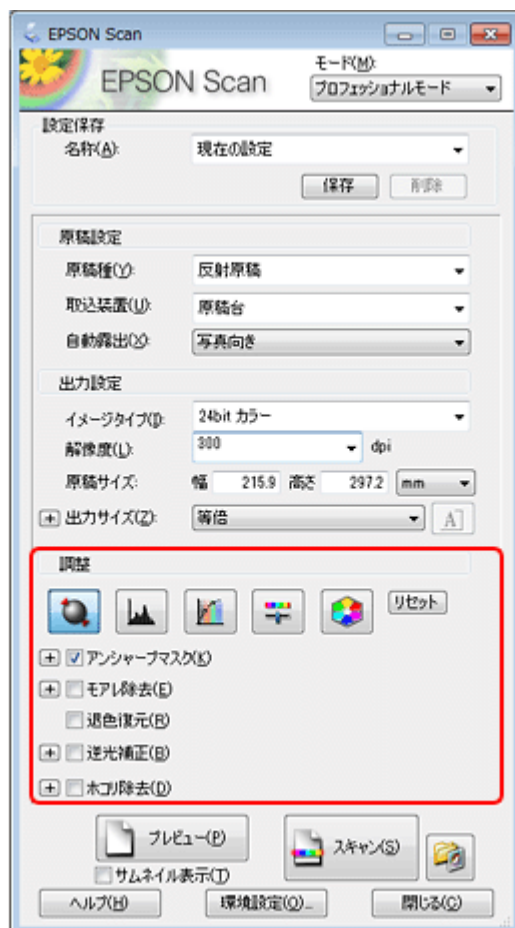

機能や使い方について詳しくは、EPSON Scan のヘルプをご覧ください。

➔ [「EPSON Scan の使い方（ヘルプのご案内）」86 ページ](#)



### 参考

- スキャンする原稿の状態によっては、補正機能が適切に機能しないことがあります。
- 補正機能を使用すると、通常のスキャンと比べて読み取りに時間がかかることがあります。

## 色調 / 明るさ / コントラストを調整

色調 / 明るさ / コントラスト（明暗の差）を調整することによって、写真（画像）をよりきれいにスキャンできます。スキャン後に画像編集ソフトで補正する場合に比べて、画質の劣化を抑えられます。

## ヒストグラム調整

ヒストグラムを使用して、シャドウ部とハイライト部を設定したり、その中間の明るさを補正したりできます。



※プロフェッショナルモードでのみ対応

## 濃度補正

シャドウ（最暗部）からミッドトーン（中間調）、ハイライト（最明部）へと変化していく濃度の曲線（トーンカーブ）を調整することで、画像全体の明るさとコントラストをバランス良く上げることができます。



※プロフェッショナルモードでのみ対応

## イメージ調整

明るさとコントラスト（明暗の差）を調整し、シアン、マゼンタ、イエローのカラーバランスを調整することで、画像を適切な色合いに補正できます。



※プロフェッショナルモードでのみ対応

## カラーパレット調整

ハイライト部やシャドウ部をあまり変化させずに肌色などの中間調部分の色合いを微調整できます。その他の補正機能を使用した後、最終的な微調整にご使用ください。



※プロフェッショナルモードでのみ対応



## 画像をシャープに

アンシャープマスクの度合いを調整して輪郭部分を強調することで、画像をシャープに補正できます。



※プロフェッショナルモードでのみ対応

## モアレを除去

印刷物（雑誌、カタログなど）のスキャンで発生するモアレパターンの発生を防止できます。



※ホームモードとプロフェッショナルモードで対応

## ホコリを除去

画像上のホコリを取り除くことができます。



## 逆光で撮影された写真を補正

逆光で撮影されたプリント写真を、明度や彩度、カラーバランスを考慮してより自然な色調に補正できます。



※ホームモードとプロフェッショナルモードで対応



## 色あせた写真の色を復元

色あせてしまった写真を、元の色に近づくように補正できます。



## 書類の文字をくっきり

ぼやけている書類の文字をくっきりシャープにできます。



※ホームモードでのみ対応

## 書類の画像をはっきり

画像付きの書類をモノクロでスキャンするときに、画像部分をなめらかな白黒にできます。

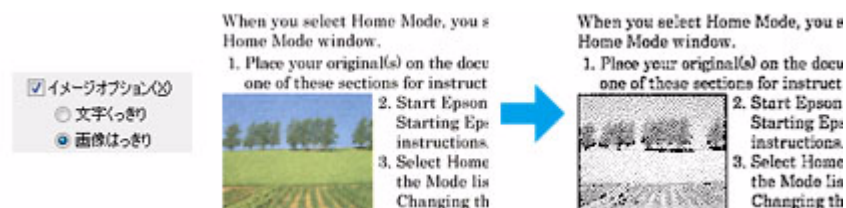

※ホームモードでのみ対応

## PDF ファイルにまとめてスキャン

文書など複数枚の原稿を PDF 形式（1 ファイル）にまとめてスキャンできます。



詳しくは以下のページをご覧ください。

➔ [「PDF ファイルにまとめてスキャン」 63 ページ](#)

## 書類をスキャンして文字データを読み取る「OCR 機能」

スキャンした原稿上の文字をテキストデータとして抽出できます。

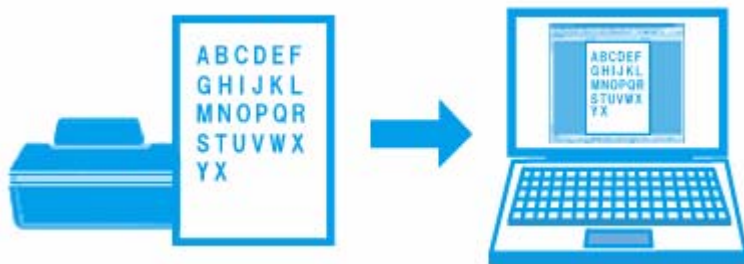

OCR 機能は、付属のソフトウェア「[読ん de!! ココ パーソナル](#)」で使用できます。機能や使い方について詳しくは、ソフトウェアのヘルプをご覧ください。

➔ [「読ん de!! ココ パーソナルの使い方 \(ヘルプのご案内\)」 88 ページ](#)

## プリント写真をスキャン

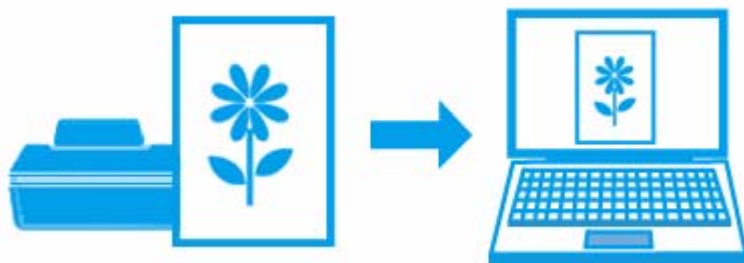

参考

スキャン手順は以下のページをご覧ください。

➔ [「スキャンの基本」 45 ページ](#)

## スキャンのポイント

### 原稿と用途に合った適切なスキャン設定

EPSON Scan のホームモードまたはプロフェッショナルモードでスキャンするときは、スキャンする原稿とスキャンした画像の用途に合わせて、[原稿種]（ホームモード） / [原稿設定]（プロフェッショナルモード）と [出力設定] を適切に設定してください。

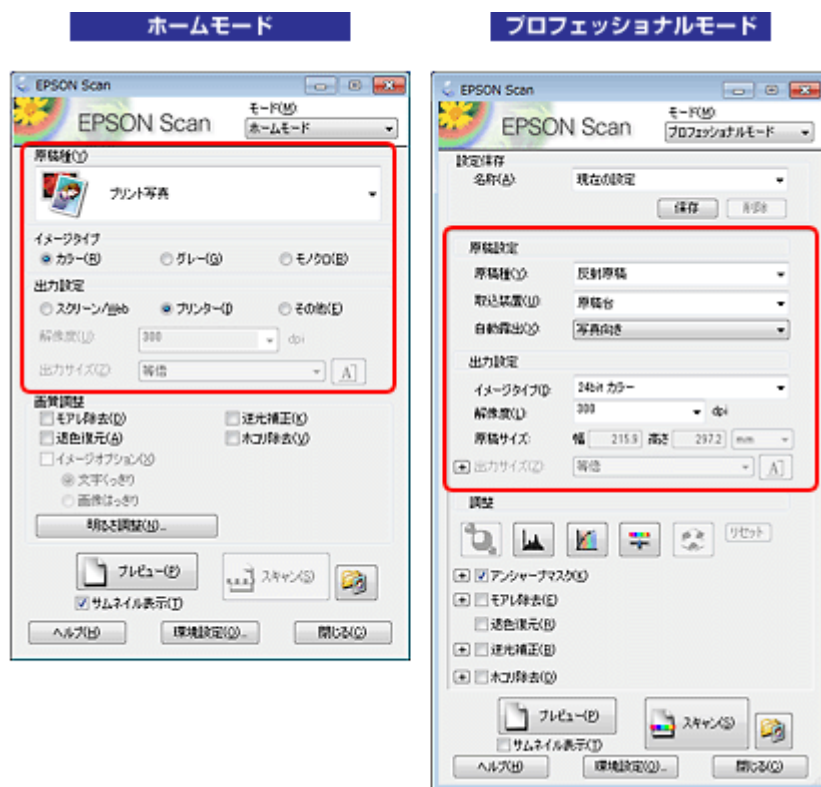

### サムネイル表示機能で写真のスキャン範囲を自動認識 / 複数の写真をまとめてスキャン

EPSON Scan のサムネイル表示機能を使用すると、スキャン範囲 / 向き / 傾きを自動で認識してスキャンできます。プレビューするときに、[サムネイル表示] をチェックしてください。

また、サムネイル表示機能を使用すると、原稿台に複数の写真をセットしてスキャンすることもできます。

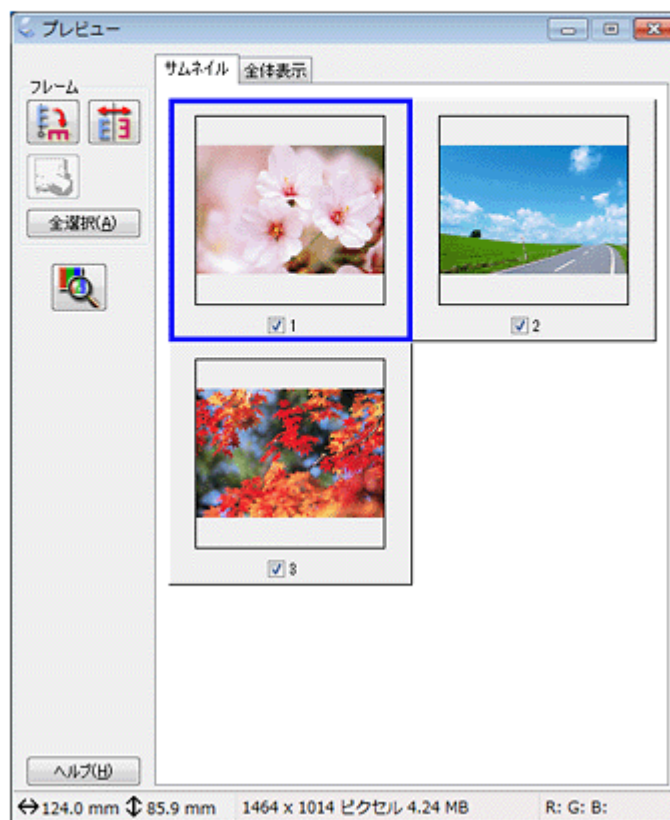

※ホームモードとプロフェッショナルモードで対応



#### 参考

- 複数の写真を並べてスキャンするときは、写真と写真の間隔を 20mm 以上空けてセットしてください。また、原稿台の端にはスキャンされない範囲があります。下図を確認してスキャン領域内に原稿をセットしてください。

全自動モード/サムネイルプレビューの場合

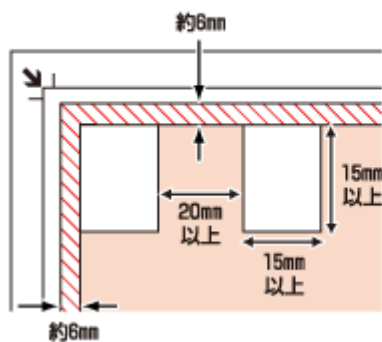

左記以外の場合

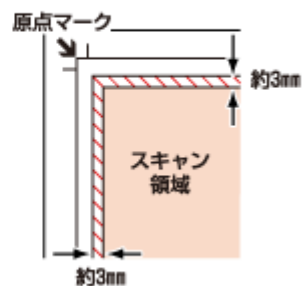

- スキャンする写真や条件によって、適切にスキャンできないことがあります。適切にスキャンできないときは、[サムネイル表示] をチェックしないでください。

## お勧めのスキャン機能

- ➔ 「色調 / 明るさ / コントラストを調整」 54 ページ
- ➔ 「画像をシャープに」 56 ページ
- ➔ 「モアレを除去」 56 ページ
- ➔ 「ホコリを除去」 56 ページ
- ➔ 「逆光で撮影された写真を補正」 56 ページ
- ➔ 「色あせた写真の色を復元」 57 ページ

## 文書 / 雑誌をスキャン



### 参考

スキャン手順は以下のページをご覧ください。

- ➔ 「スキャンの基本」 45 ページ

## スキャンのポイント

### 原稿と用途に合った適切なスキャン設定

EPSON Scan のホームモードまたはプロフェッショナルモードでスキャンするときは、スキャンする原稿とスキャンした画像の用途に合わせて、[原稿種]（ホームモード） / [原稿設定]（プロフェッショナルモード）と [出力設定] を適切に設定してください。

## ホームモード

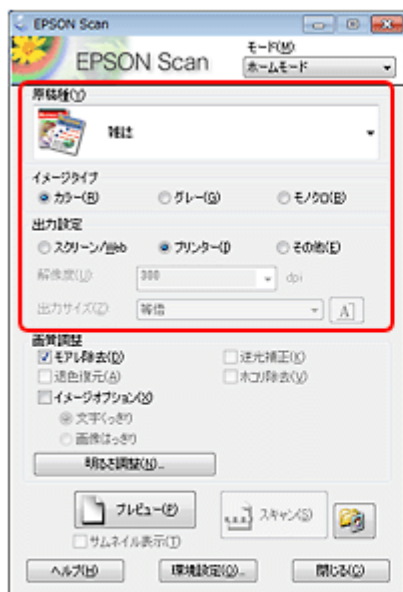

## プロフェッショナルモード

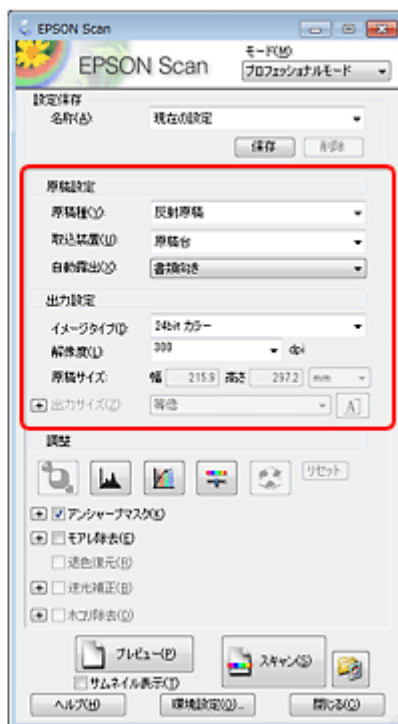

## 書類をスキャンして文字データを読み取る (OCR 機能)

本製品に付属のソフトウェア「読ん de!! ココ パーソナル」を使用すると、スキャンした原稿上の文字をテキストデータとして抽出できます。

➔ 「読ん de!! ココ パーソナル」 87 ページ



## 参考

以下の原稿では、文字の認識率が下がることがあります。

- 何度もコピーした原稿
- ファクス受信した原稿（解像度が低い原稿）
- 文字間や行間が狭すぎる原稿
- 文字に罫線や下線がかかっている原稿
- 草書体、行書体、毛筆体、斜体などのフォントや、8ポイント未満の小さな文字が使われている原稿
- 折り跡やしわがある原稿
- 本の綴じ込み付近

- 手書き文字

## PDF ファイルにまとめてスキャン

文書など複数枚の原稿を PDF 形式（1 ファイル）にまとめてスキャンできます。

EPSON Scan でスキャンするときに、[保存ファイルの設定] 画面の [保存形式] で [PDF] を選択してください。また [詳細設定] をクリックすると、テキスト検索可能な PDF (Windows のみ) で保存するなど、PDF 保存の詳細を設定できます。



### 参考

- PDF 形式は Windows と Mac OS X で、画面表示 / 印刷ともに同様の結果が得られる汎用的なドキュメント形式です。PDF 形式のファイルを開くには、Adobe Reader が必要です。Adobe Systems 社のホームページからダウンロードしてください。
- テキスト検索可能 PDF の機能は、日本語のみ対応です。また、グレースケールやカラー画像にも対応していますが、メモリーを多く使用するため、モノクロ（2 値）でのスキャンをお勧めします。解像度（出力解像度）は 200 ～ 400dpi の範囲で設定してください。目安となる解像度以上に上げても、文字の認識率は向上しません。

## お勧めのスキャン機能

- ➔ 「色調 / 明るさ / コントラストを調整」 54 ページ
- ➔ 「書類の文字をくっきり」 57 ページ
- ➔ 「書類の画像をはっきり」 57 ページ

## プリンター操作パネルのスキャン機能

プリンターの操作パネルから、スキャン機能を実行できます。



### 参考

プリンター操作パネルからスキャンするには、ご使用のパソコンに EPSON Scan と Epson Event Manager が正しくインストールされている必要があります。

- ➔ 「ドライバー / ソフトウェアの再インストール」 89 ページ



## 原稿をスキャンしてパソコンに保存

プリンターの操作パネルで「スキャンしてパソコンへ」を選択すると、原稿をスキャンして JPG 形式で保存できます。

1. スキャナーに原稿をセットします。
2. 「スキャン」を選択して、「スキャンしてパソコンへ」を選択します。

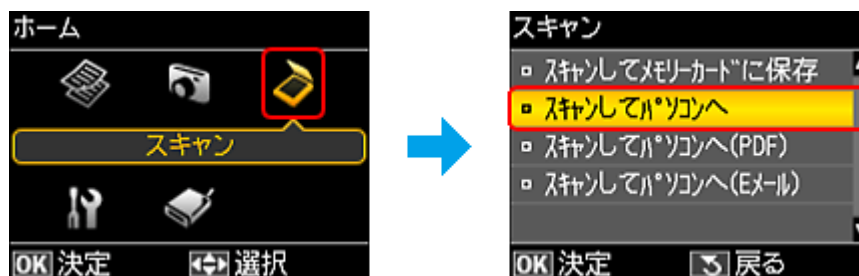

3. 画面の指示に従って【スタート】ボタンを押します。

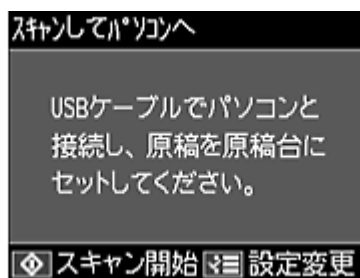

しばらくするとスキャンが始まり、スキャンしたデータが JPG 形式で指定のフォルダーに保存されます。

以上で終了です。



### 参考

- 付属のソフトウェア「Epson Event Manager」を使用すると、スキャン機能の動作を、よく使う動作などに変更できます。
- [「Epson Event Manager でのスキャン処理の変更」 67 ページ](#)

## 原稿をスキャンして PDF でパソコンへ保存

プリンターの操作パネルで「スキャンしてパソコンへ(PDF)」を選択すると、原稿をスキャンして PDF 形式で保存できます。



### 参考

- PDF 形式は Windows と Mac OS X で、画面表示 / 印刷ともに同様の結果が得られる汎用的なドキュメント形式です。PDF 形式のファイルを開くには Adobe Acrobat、Acrobat Reader または Adobe Reader が必要です。入手方法や最新情報は、Adobe Systems 社のホームページをご覧ください。  
→ <http://www.adobe.com/jp/>
- 複数ページの PDF ファイルは作成できません。



1. スキャナーに原稿をセットします。
2. [スキャン] を選択して、[スキャンしてパソコンへ (PDF)] を選択します。

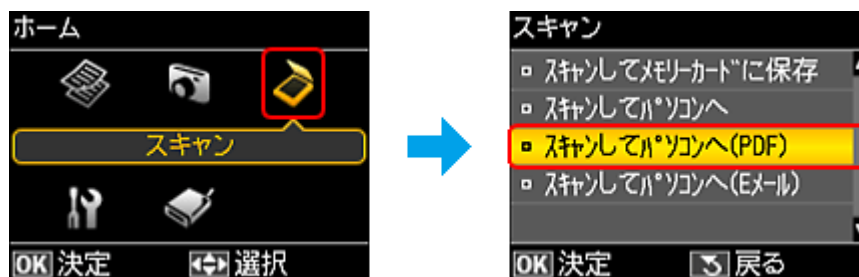

3. 画面の指示に従って【スタート】ボタンを押します。

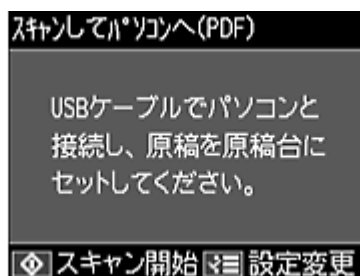

しばらくするとスキャンが始まり、スキャンしたデータが PDF 形式で指定のフォルダーに保存されます。

以上で終了です。



#### 参考

付属のソフトウェア「Epson Event Manager」を使用すると、スキャン機能の動作を、よく使う動作などに変更できます。

➔ [「Epson Event Manager でのスキャン処理の変更」 67 ページ](#)

## 原稿をスキャンして電子メールに添付 (パソコンへ)

プリンターの操作パネルで [スキャンしてパソコンへ (Eメール)] を選択すると、原稿をスキャンして JPG 形式でメールに添付できます。

1. スキャナーに原稿をセットします。
2. [スキャン] を選択して、[スキャンしてパソコンへ (Eメール)] を選択します。



3. 画面の指示に従って【スタート】ボタンを押します。

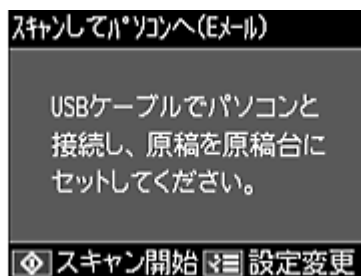

しばらくするとスキャンが始まり、スキャン終了後にメールの設定画面が表示されます。

4. メール送信するアプリケーションソフトを選択して、写真サイズを選択し、【OK】をクリックします。

選択したメールアプリケーションソフトが起動し、スキャンしたデータが新規メールに添付されます。

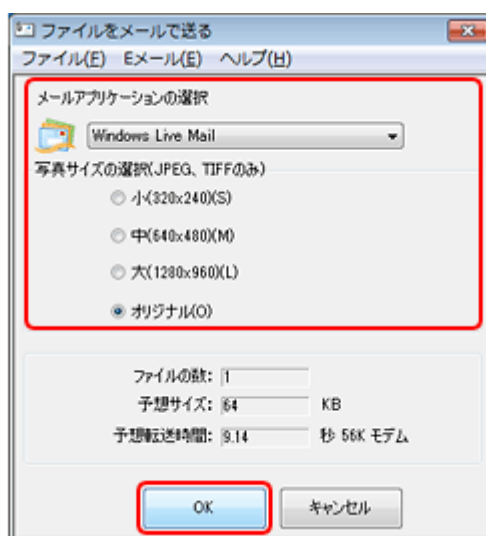

5. 宛先 / 件名 / 本文などを入力して、メールを送信します。

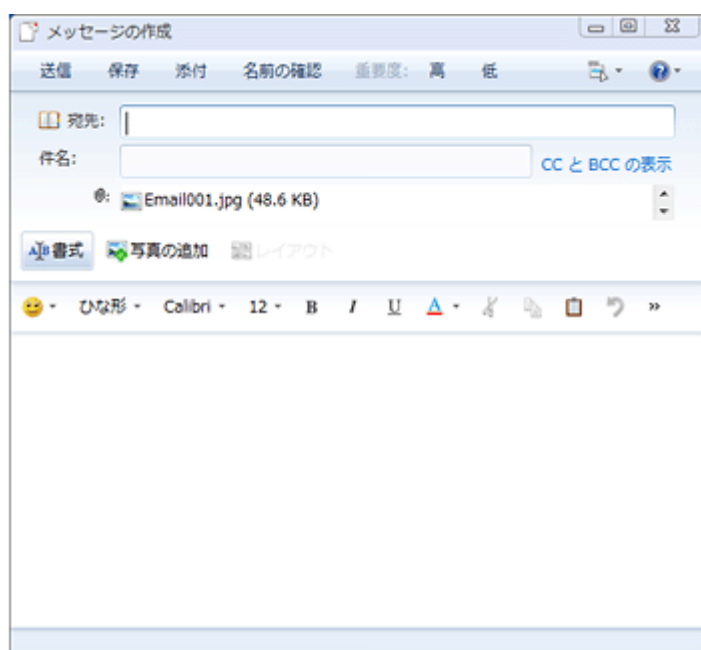

以上で終了です。



#### 参考

- 対応している電子メールアプリケーションソフトについては、Epson Event Manager のヘルプをご覧ください。  
→ [「Epson Event Manager の使い方（ヘルプのご案内）」 89 ページ](#)
- 付属のソフトウェア「Epson Event Manager」を使用すると、スキャン機能の動作を、よく使う動作などに変更できます。  
→ [「Epson Event Manager でのスキャン処理の変更」 67 ページ](#)

## Epson Event Manager でのスキャン処理の変更

「Epson Event Manager」を使用すると、スキャン機能の動作を、よく使う動作などに変更できます。

ここでは、プリンターの操作パネルで [スキャンしてパソコンへ] を選択したときを例に説明します。他のメニューでも操作は同様です。

### 1. Epson Event Manager を起動します。

- [「Epson Event Manager の起動方法」 89 ページ](#)

### 2. [アクションの詳細設定] をクリックします。

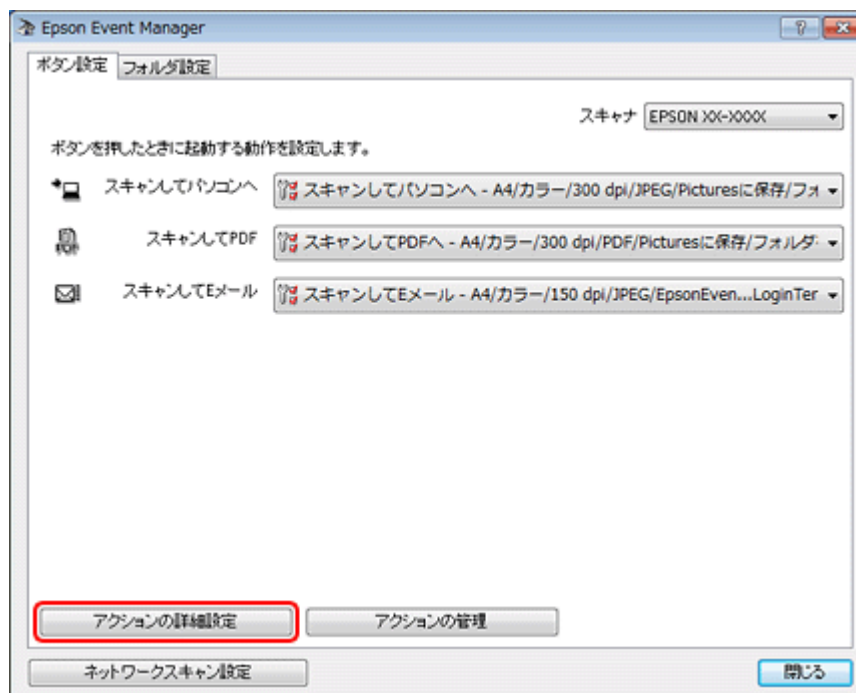

### 3. [設定中のアクション] で [スキャンしてパソコンへ] を選択し、[スキャン設定] / [動作設定] の各項目を設定して、[OK] をクリックします。

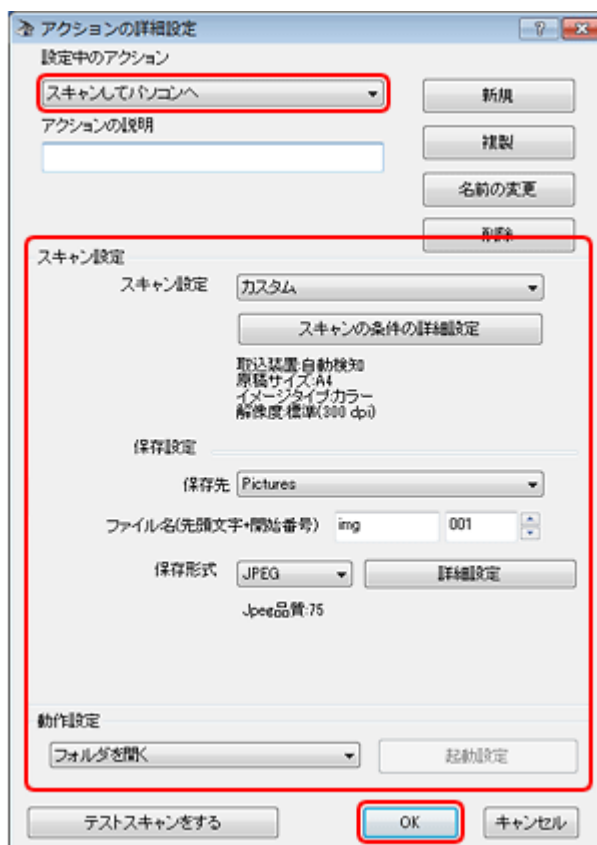

4. [スキャンしてパソコンへ] のメニューで、変更した設定が反映されていることを確認して、[閉じる] をクリックします。

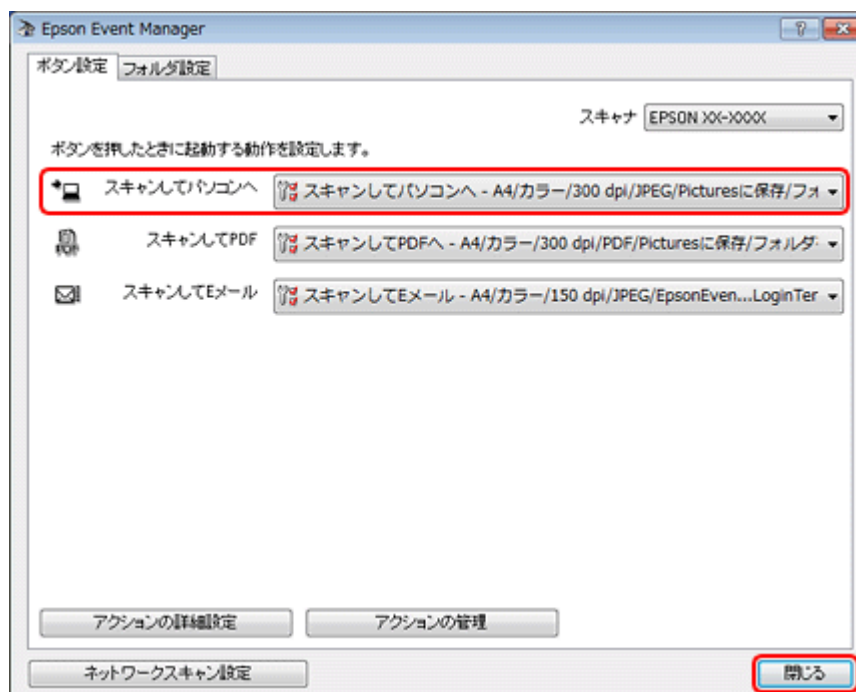

以上で終了です。

# ドライバー / ソフトウェア

## プリンタードライバー



## プリンタードライバーの製品概要

プリンタードライバーは、アプリケーションソフトの印刷指示に合わせてプリンターを制御するソフトウェアです。

印刷するときに、アプリケーションソフトの印刷画面からプリンタードライバーの画面を表示して、詳細な印刷設定をします。プリンタードライバーの設定が適切でないと、印刷品質が低い、用紙からはみ出して印刷されるなど、正常に印刷できないことがあります。

また、パソコンからの操作で、インク残量の目安の確認や、ノズルチェック、ヘッドクリーニングなどのプリンターのメンテナンスもできます。



### 参考

本製品に付属の「E-Photo」などカラリオかんたんプリント対応ソフトウェアなら、プリンタードライバーの画面で詳細な印刷設定をしなくても、簡単にきれいに印刷できます。

カラリオかんたんプリントについては、エプソンのホームページをご覧ください。

▶ <http://www.epson.jp/kantanprint/>

## オートフォトファイン!EX で画像を高画質化

エプソン独自の画像解析 / 処理技術を用いて自動的に画像を高画質化して印刷できます。

▶ 「オートフォトファイン!EX」で写真を高画質に」24 ページ

## いろいろなレイアウトで印刷

拡大または縮小して印刷したり、1枚の用紙に複数ページのデータを割り付けて印刷したり、いろいろなレイアウトで印刷できます。

➔ [「プリンタードライバー」いろいろなページレイアウト機能を使って印刷](#) 26 ページ

## メンテナンス機能

パソコンの画面でインク残量の目安やプリンターのエラー状況を確認したり、パソコンからの操作でノズルチェックやヘッドクリーニングなどのプリンターのメンテナンスをしたりできます。

➔ [「ノズルチェックとヘッドクリーニング」](#) 135 ページ

➔ [「印刷のずれ（ギャップ）調整」](#) 137 ページ

➔ [「プリンターの状態（インク残量 / エラーなど）確認」](#) 139 ページ

## プリンタードライバーの表示方法



### 参考

本ソフトウェアをインストールしていないときは、付属のソフトウェアディスクからインストールしてください。

➔ [「ドライバー / ソフトウェアの再インストール」](#) 89 ページ

## アプリケーションソフトから印刷するとき

ここでは、一般的なアプリケーションソフトでプリンタードライバーを表示する方法を説明します。

ご使用のアプリケーションソフトによって操作が異なることがあります。詳しくはアプリケーションソフトのヘルプをご覧ください。

### Windows の場合

1. ご使用のアプリケーションソフトの印刷画面を表示します。

[ファイル] メニューの [印刷] (または [プリント] など) をクリックしてください。

2. アプリケーションソフトの印刷画面で、ご使用のプリンター名を選択して [プロパティ] ([詳細設定] など) をクリックします。

プリンタードライバーの画面が表示されます。

### Mac OS X v10.5.x ~ v10.6.x の場合

1. ご使用のアプリケーションソフトのプリント画面を表示します。

[ファイル] メニューの [プリント] (または [印刷] など) をクリックしてください。

2. [プリンタ] でご使用のプリンター名を選択し、[プリンタ] 右横の  をクリックします。

3. [印刷設定] メニューを選択します。

プリンタードライバーの画面が表示されます。

## Mac OS X v10.4.11 の場合

### 1. ご使用のアプリケーションソフトのプリント画面を表示します。

[ファイル] メニューの [プリント] (または [印刷] など) をクリックしてください。

### 2. [プリンタ] でご使用のプリンター名を選択します。

### 3. [印刷設定] メニューを選択します。

プリンタードライバーの画面が表示されます。

## メンテナンス機能を実行するとき

インク残量の目安の確認やノズルチェック、ヘッドクリーニングなどのメンテナンスをするときは、以下の手順で表示します。



### 参考

Windows では、デスクトップのタスクバーに登録されているプリンターアイコンからも、プリンターの状態を確認したりメンテナンス機能を実行したりできます。

- ダブルクリックすると、プリンターの状態を確認する画面が表示されます。
- 右クリックすると、メンテナンスやドライバーの自動更新などができます。画面は右クリックした場合です。

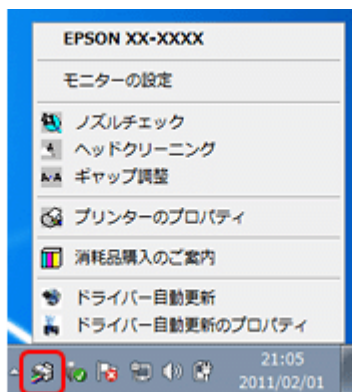

## Windows 7 の場合

### 1. [スタート] - [コントロールパネル] - [ハードウェアとサウンド] の [デバイスとプリンターの表示] の順にクリックします。

### 2. ご使用のプリンターを右クリックして [印刷設定] をクリックします。

プリンタードライバーの画面が表示されます。

[ユーティリティ] タブをクリックすると、メンテナンス機能を実行できます。

## Windows Vista の場合

### 1. [スタート] - [コントロールパネル] - [ハードウェアとサウンド] - [プリンタ] の順にクリックします。

### 2. ご使用のプリンターを右クリックして [印刷設定] をクリックします。

プリンタードライバーの画面が表示されます。  
 [ユーティリティ] タブをクリックすると、メンテナンス機能を実行できます。

## Windows XP の場合

1. [スタート] - [コントロールパネル] - [プリンタとその他のハードウェア] - [プリンタと FAX] の順にクリックします。
2. ご使用のプリンターを右クリックして [印刷設定] をクリックします。

プリンタードライバーの画面が表示されます。  
 [ユーティリティ] タブをクリックすると、メンテナンス機能を実行できます。

## Mac OS X v10.6.x の場合

1. [アップル] メニュー - [システム環境設定] - [プリントとファクス] の順にクリックします。
2. ご使用のプリンターを選択して、[オプションとサプライ] - [ユーティリティ] - [プリンタユーティリティを開く] の順にクリックします。

ユーティリティ画面「Epson Printer Utility」が表示されます。



### 参考

ご使用のプリンター名が表示されないときは、[プリンターリスト] をクリックして、プリンターを選択してください。

## Mac OS X v10.5.x の場合

1. [アップル] メニュー - [システム環境設定] - [プリントとファクス] の順にクリックします。
2. ご使用のプリンターを選択して、[プリントキューを開く] - [ユーティリティ] の順にクリックします。

ユーティリティ画面「Epson Printer Utility」が表示されます。



### 参考

ご使用のプリンター名が表示されないときは、[プリンターリスト] をクリックして、プリンターを選択してください。

## Mac OS X v10.4.11 の場合

1. [ハードディスク] - [アプリケーション] - [ユーティリティ] - [プリンタ設定ユーティリティ] の順にダブルクリックします。
2. ご使用のプリンターを選択して、[ユーティリティ] をクリックします。

ユーティリティ画面「Epson Printer Utility」が表示されます。



### 参考

ご使用のプリンター名が表示されないときは、[プリンターリスト] をクリックして、プリンターを選択してください。



## プリンタードライバーの使い方（ヘルプのご案内）

使い方について詳しくは、プリンタードライバーのヘルプをご覧ください。

プリンタードライバー画面の「ヘルプ」または「？」をクリックすると、ヘルプが表示されます。

### Windows

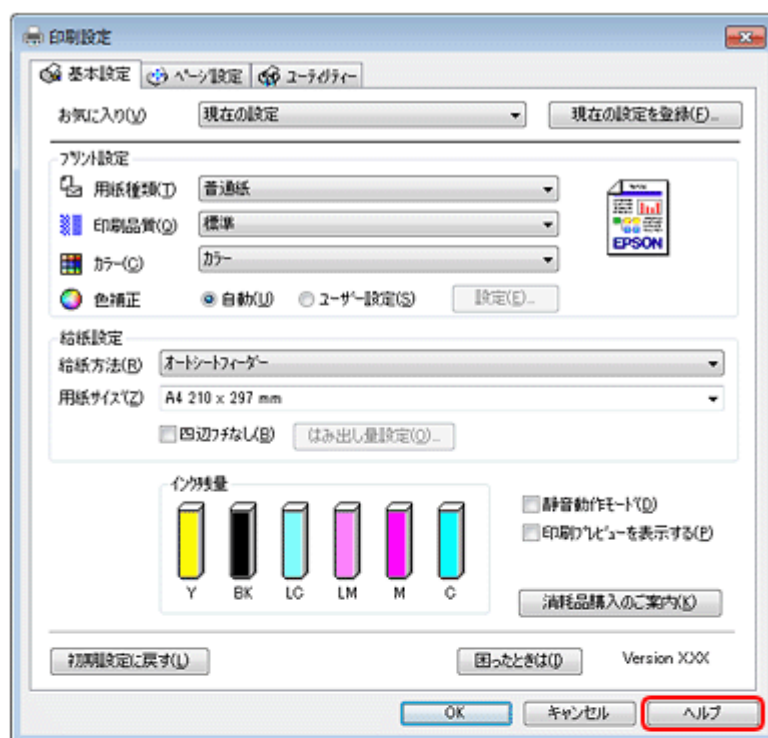

### Mac OS X

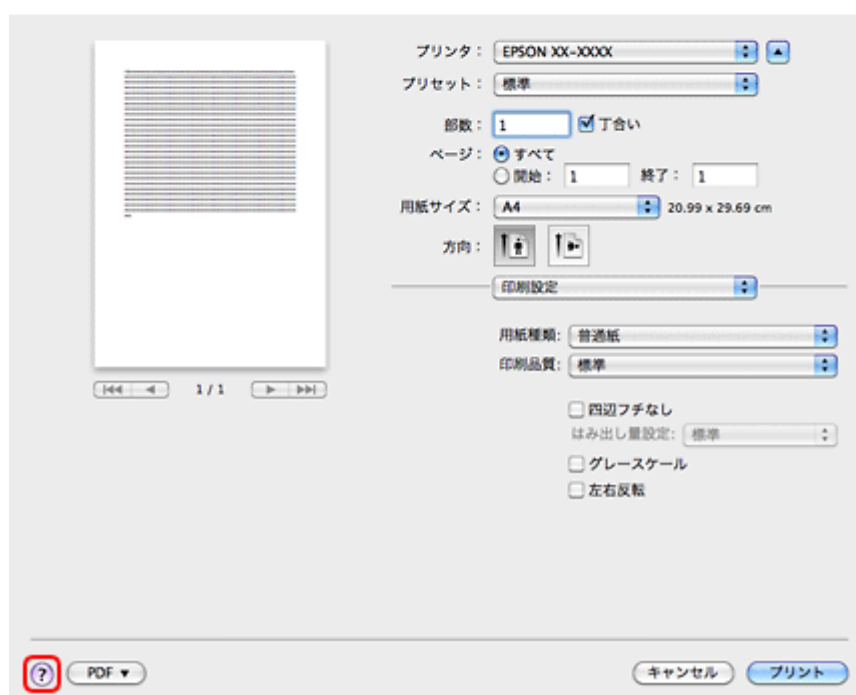

また、Windows では、設定項目の上で右クリックして「ヘルプ」をクリックすると、項目の説明が表示されます。

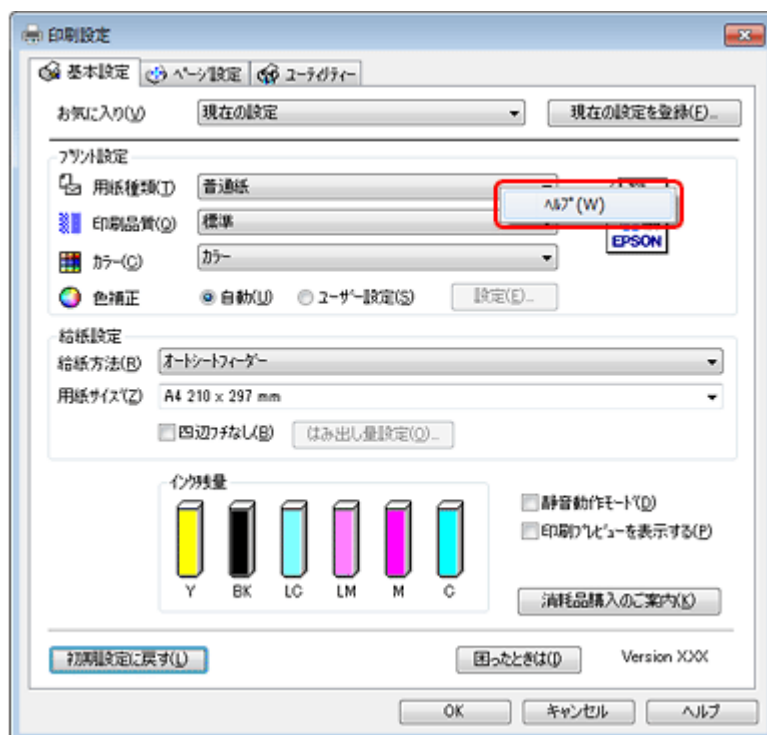

## E-Photo



## E-Photo の製品概要

E-Photo (イーフォト) は、さまざまな用紙に、写真を簡単に印刷できるソフトウェアです。

## 簡単操作で写真を印刷

印刷イメージのプレビューを見ながら、難しい設定や面倒な操作なしに印刷できます。

クイックプリント機能を使用すると、クリック1つで印刷できます。

## オートフォトファイン!EXで画像を自動補正

エプソン独自の画像解析 / 処理技術を用いて自動的に画像を高画質化して印刷できます。また、撮影シーン（[標準] [人物] [風景] [夜景]）に合わせて最適に補正することもできます。

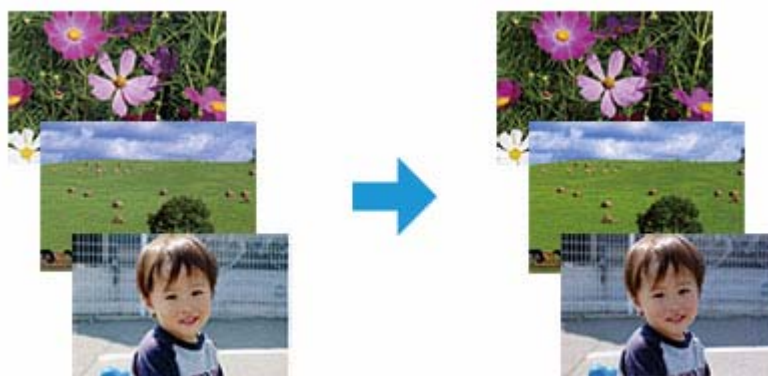

## ナチュラルフェイスで人物写真をきれいに

ナチュラルフェイス機能を使用すると、人物写真に小顔や美白の補正効果を加えて印刷できます。

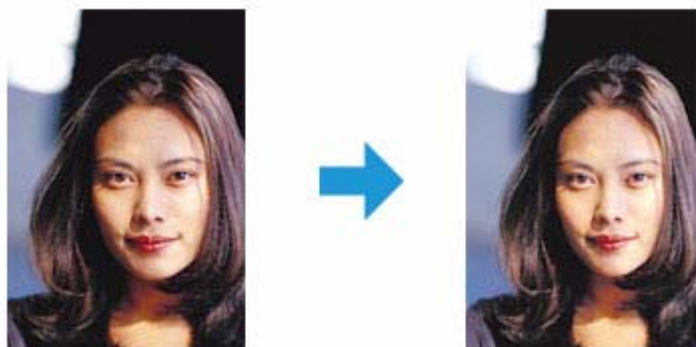

## 写真に P.I.F. フレーム（飾り枠）を付けて印刷

写真とかわいらしいフレームを重ねて印刷できます。フレームは、E-Photo に登録されているもののほかに、オリジナルフレームを作成したり、エプソンのホームページからダウンロードしたりできます。

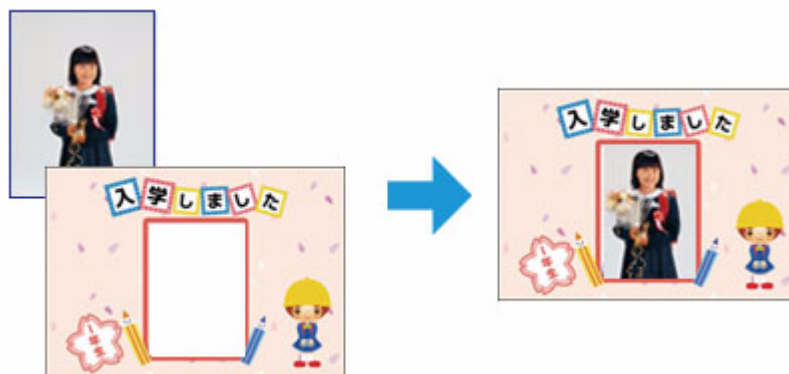

## E-Photo の起動方法



### 参考

本ソフトウェアをインストールしていないときは、付属のソフトウェアディスクからインストールしてください。また、プリンタードライバーをインストールしていないと、本ソフトウェアは使用できません。本ソフトウェアと合わせてインストールしてください。

➔ [「ドライバー / ソフトウェアの再インストール」 89 ページ](#)

## Windows の場合

- デスクトップ上の [E-Photo] アイコンをダブルクリックします。
- デスクトップ上にアイコンがないときは、[スタート] - [すべてのプログラム] または [プログラム] - [Epson Software] - [E-Photo] の順にクリックします。



### 参考

エクスプローラーのツールバーからも E-Photo を起動できます。  
エクスプローラーを起動して、パソコンに保存されている画像ファイルを選択し、エクスプローラーのツールバーに表示されている [写真印刷] をクリックします。詳しくは、ソフトウェアのヘルプをご覧ください。

## Mac OS X の場合

[ハードディスク] - [アプリケーション] - [Epson Software] - [E-Photo] アイコンの順にダブルクリックします。

## E-Photo の使い方 (ヘルプのご案内)

使い方について詳しくは、ソフトウェアのヘルプをご覧ください。ヘルプはソフトウェアの [ヘルプ] メニューから表示できます。

# Epson Print CD

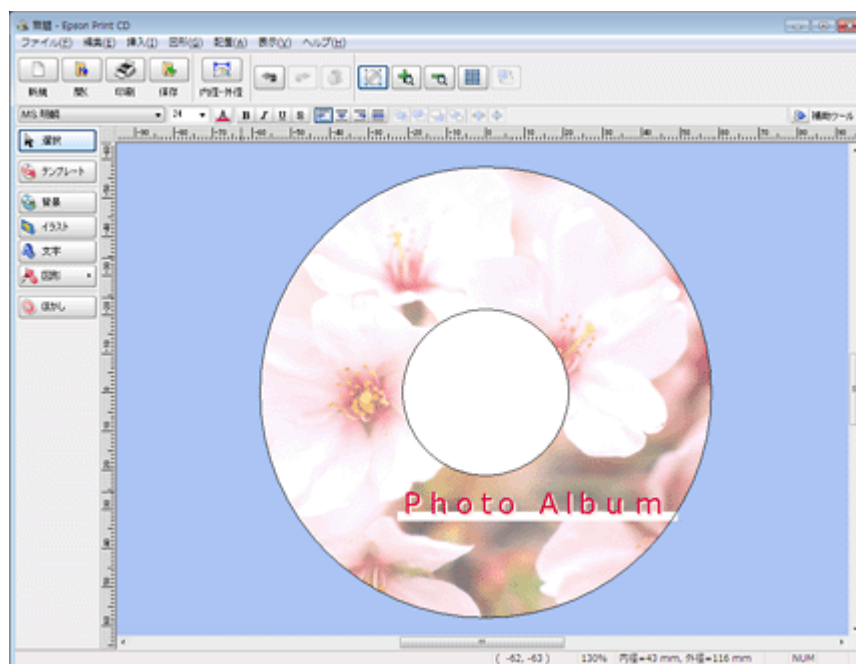

## Epson Print CD の製品概要

Epson Print CD (エプソン プリント シーディー) は、音楽や写真、映像などを収めた CD/DVD のレーベルをデザインして CD/DVD に直接印刷できるソフトウェアです。また、ジャケットをデザインして印刷することもできます。

## オリジナルの CD/DVD レーベルをデザイン

文字や図形を挿入してさまざまな飾りを付けたり、写真を背景として貼り付けたり、レーベルをデザインするためのいろいろな機能が搭載されています。また、Windows では、あらかじめ用意されているテンプレートを利用してより簡単にデザインすることもできます。

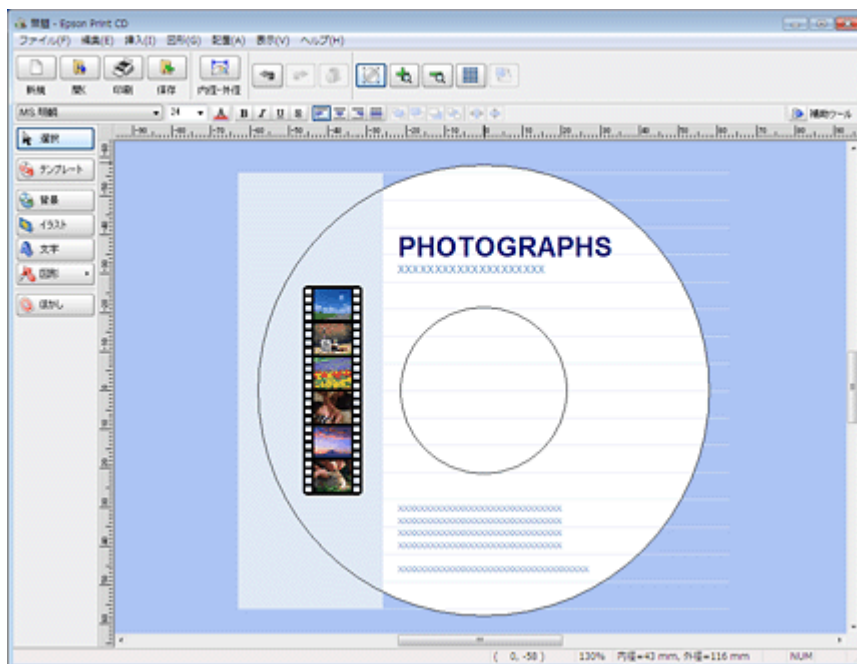

## CD/DVD ジャケットも印刷

CD/DVD ケースに添付するジャケットもデザインして印刷できます。

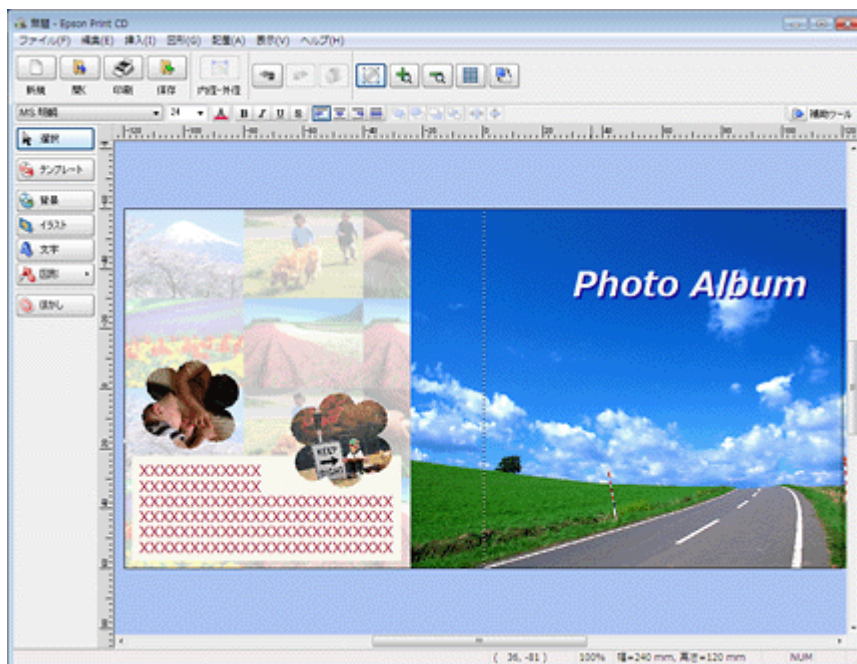



## Epson Print CD の起動方法



### 参考

本ソフトウェアをインストールしていないときは、付属のソフトウェアディスクからインストールしてください。また、プリンタードライバーをインストールしていないと、本ソフトウェアは使用できません。本ソフトウェアと合わせてインストールしてください。

➔ [「ドライバー / ソフトウェアの再インストール」 89 ページ](#)

### Windows の場合

- デスクトップ上の [Print CD] アイコンをダブルクリックします。
- デスクトップ上にアイコンがないときは、[スタート] - [すべてのプログラム] または [プログラム] - [Epson Software] - [Print CD] の順にクリックします。

### Mac OS X の場合

- デスクトップ上の [Print CD] アイコンをダブルクリックします。
- デスクトップ上にアイコンがないときは、[ハードディスク] - [アプリケーション] - [Epson Software] - [Print CD] - [Print CD] アイコンの順にダブルクリックします。

## Epson Print CD の使い方（ヘルプのご案内）

使い方について詳しくは、ソフトウェアのヘルプをご覧ください。ヘルプはソフトウェアの [ヘルプ] メニューから表示できます。

# Epson PRINT Image Framer Tool



## Epson PRINT Image Framer Tool の製品概要

プリンターのダイレクトプリント機能で、写真に P.I.F. フレームを付けて印刷するときは、P.I.F. フレームをメモリーカードに保存する必要があります。Epson PRINT Image Framer Tool (エプソン プリント イメージ フレーマー ツール) は、P.I.F. フレームをメモリーカードに保存するソフトウェアです。



### 参考

本製品に付属の「E-Photo」で写真に P.I.F. フレームを付けて印刷するときは、Epson PRINT Image Framer Tool は必要ありません。

## プリンター単体で写真に P.I.F. フレーム（飾り枠）を付けて印刷

エプソンのホームページには、写真と重ね合わせて印刷できる楽しいフレームがたくさん用意されています。

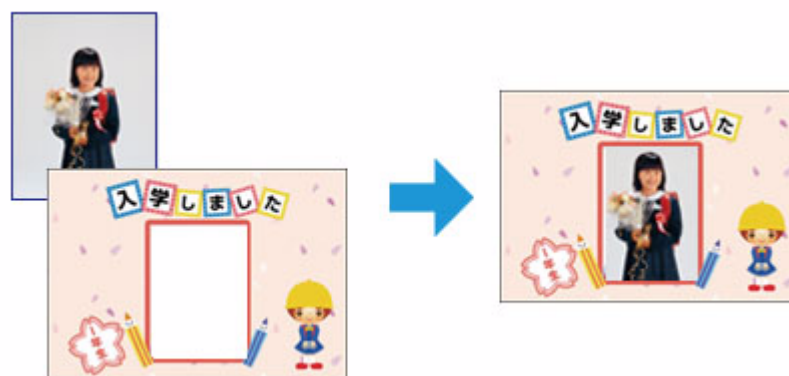



パソコンを使用せずに、プリンター単体で写真にフレームを付けて印刷するには、エプソンのホームページからお好きなフレームをダウンロードした後に、Epson PRINT Image Framer Tool を使用して P.I.F. フレームをメモリーカードに保存してください。

フレームを保存したメモリーカードは、プリンターのメモリーカードスロットにセットして、操作パネルで写真とフレームを合成して印刷してください。

## Epson PRINT Image Framer Tool の起動方法



### 参考

本ソフトウェアをインストールしていないときは、付属のソフトウェアディスクからインストールしてください。

→ [「ドライバー / ソフトウェアの再インストール」 89 ページ](#)

### Windows の場合

[スタート] - [すべてのプログラム] または [プログラム] - [Epson Software] - [PRINT Image Framer Tool] の順にクリックします。

### Mac OS X の場合

[ハードディスク] - [アプリケーション] - [Epson Software] - [PRINT Image Framer Tool] - [PRINT Image Framer Tool] アイコンの順にダブルクリックします。

## Epson PRINT Image Framer Tool の使い方（ヘルプのご案内）

使い方について詳しくは、ソフトウェアのヘルプをご覧ください。ヘルプはソフトウェアの [ヘルプ] メニューから表示できます。

# E-Web Print (Windows のみ)

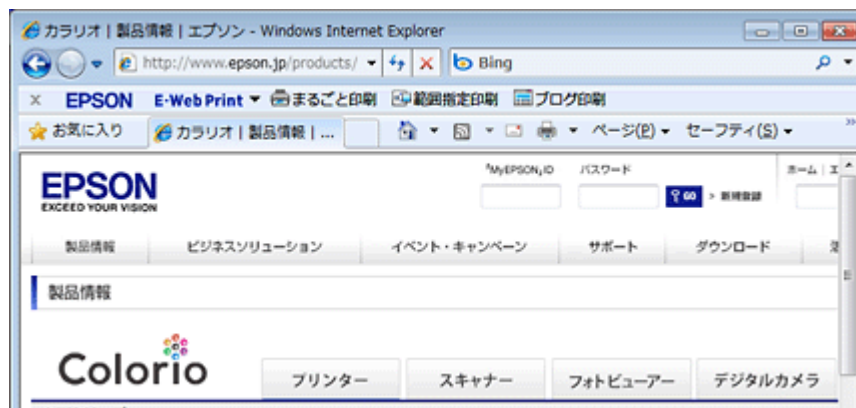

## E-Web Print の製品概要

E-Web Print (イーウェブ プリント) は、Web ページをさまざまなレイアウトで印刷することができます。



### 参考

対応ブラウザについて詳しくは、E-Web Print のヘルプをご覧ください。

➔ [「E-Web Print の使い方 \(ヘルプのご案内\)」 82 ページ](#)

## E-Web Print の起動方法



### 参考

本ソフトウェアをインストールしていないときは、インターネットに接続してから、付属のソフトウェアディスクを使ってインストールしてください。

➔ [「ドライバー / ソフトウェアの再インストール」 89 ページ](#)

E-Web Print をインストールすると、E-Web Print ツールバーがブラウザに組み込まれます。[まるごと印刷]、[範囲指定印刷]、[ブログ印刷] のいずれかをクリックします。

## E-Web Print の使い方 (ヘルプのご案内)

使い方について詳しくは、ソフトウェアのヘルプをご覧ください。ヘルプは E-Web Print ツールバーの [E-Web Print] メニューから表示できます。

# スキャナードライバー「EPSON Scan」

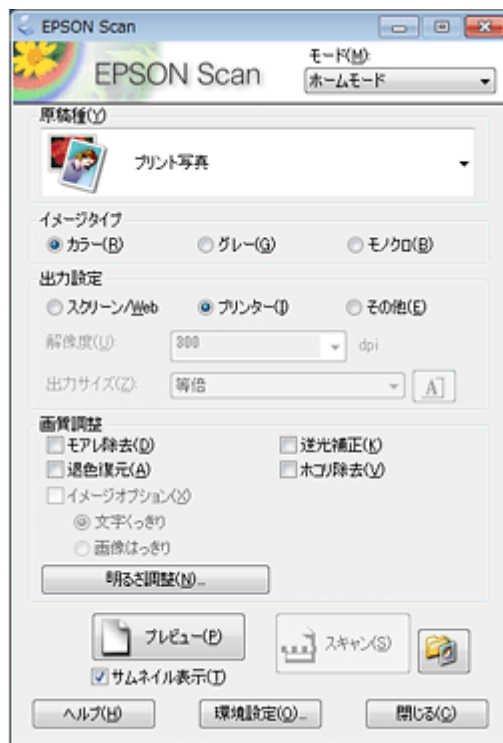

## EPSON Scan の製品概要

スキャナードライバー「EPSON Scan」(エプソン スキャン) は、スキャナーを制御するソフトウェアです。

スキャンするときに、EPSON Scan の画面を表示して、サイズや品質などの詳細なスキャン設定をします。また、明るさやコントラストを調整したり、画像のゴミやホコリを取り除いたり、画質を調整することもできます。



### 参考

EPSON Scan は TWAIN 規格 (スキャナーを制御するソフトウェアからアプリケーションソフトに画像を受け渡すためのやり取りを定義した標準規格) に対応しています。

## 用途に合わせて選べる 3 つのモード

EPSON Scan には、用途に合わせて 3 つのモードがあります。

- 原稿種類を自動判別し最適な設定でスキャンする「全自動モード」
- 簡単な設定をしてスキャンする「ホームモード」
- 画質や色調を調整してスキャンする「プロフェッショナルモード」

画面右上の [モード] で切り替えます。



## 色調 / 明るさ / コントラストを調整

色調 / 明るさ / コントラスト（明暗の差）を調整することによって、写真（画像）をよりきれいにスキャンできます。

➔ [「色調 / 明るさ / コントラストを調整」 54 ページ](#)

## 画像をシャープに

アンシャープマスクの度合いを調整して輪郭部分を強調することで、画像をシャープに補正できます。

➔ [「画像をシャープに」 56 ページ](#)

## モアレを除去

印刷物（雑誌、カタログなど）のスキャンで発生するモアレパターンの発生を防止できます。

➔ [「モアレを除去」 56 ページ](#)

## ホコリを除去

画像上のホコリを取り除くことができます。

➔ [「ホコリを除去」 56 ページ](#)

## 逆光で撮影された写真を補正

逆光で撮影されたプリント写真を、明度や彩度、カラーバランスを考慮してより自然な色調に補正できます。

➔ [「逆光で撮影された写真を補正」 56 ページ](#)

## 色あせた写真の色を復元

色あせてしまった写真を、元の色に近づくように補正できます。

➔ [「色あせた写真の色を復元」 57 ページ](#)

## 書類の文字をくっきり

ぼやけている書類の文字をくっきりシャープにできます。

➔ [「書類の文字をくっきり」 57 ページ](#)

## 書類の画像をはっきり

画像付きの書類をモノクロでスキャンするときに、画像部分をなめらかな白黒にできます。

➔ [「書類の画像をはっきり」 57 ページ](#)

# EPSON Scan の起動方法



### 参考

- 本ソフトウェアをインストールしていないときは、付属のソフトウェアディスクからインストールしてください。  
➔ [「ドライバー/ソフトウェアの再インストール」 89 ページ](#)
- Microsoft Office Word、Excel、Adobe Photoshop、Acrobat や Paint Shop Pro など、一般の TWAIN 対応アプリケーションソフトからも EPSON Scan を起動できます。[ファイル] メニューの [読み込み] や [インポート] でスキャナー名を選択するか、[TWAIN 対応機器の選択] でスキャナー名を選択後、[TWAIN 対応機器からの入力] を選択してください。  
なお、[WIA (お使いのスキャナー名)] (スキャナー名に WIA が付いているもの) は選択しないでください。
- TWAIN 対応アプリケーションソフトでスキャンするときは、EPSON Scan の  [保存ファイルの設定] は使用できません。アプリケーションソフトでファイルを保存してください。
- ご使用のアプリケーションソフトの TWAIN 対応状況や使用方法は、各アプリケーションソフトのヘルプをご覧ください。

## Windows の場合

- デスクトップ上の [EPSON Scan] アイコンをダブルクリックします。
- デスクトップ上にアイコンがないときは、[スタート] - [すべてのプログラム] または [プログラム] - [EPSON] - [EPSON Scan] - [EPSON Scan] の順にクリックします。

## Mac OS X の場合

[ハードディスク] - [アプリケーション] - [Epson Software] - [EPSON Scan] アイコンの順にダブルクリックします。

## EPSON Scan の使い方（ヘルプのご案内）

使い方について詳しくは、EPSON Scan のヘルプをご覧ください。

EPSON Scan 画面の [ヘルプ] をクリックすると、ヘルプが表示されます。

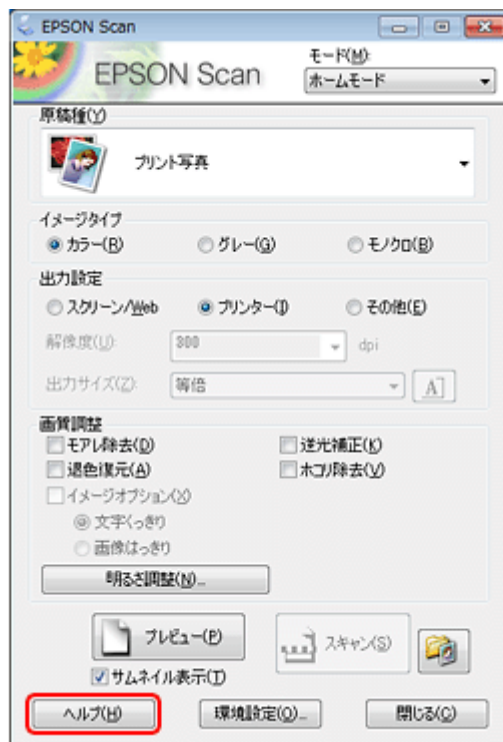

# 読ん de!! ココ パーソナル

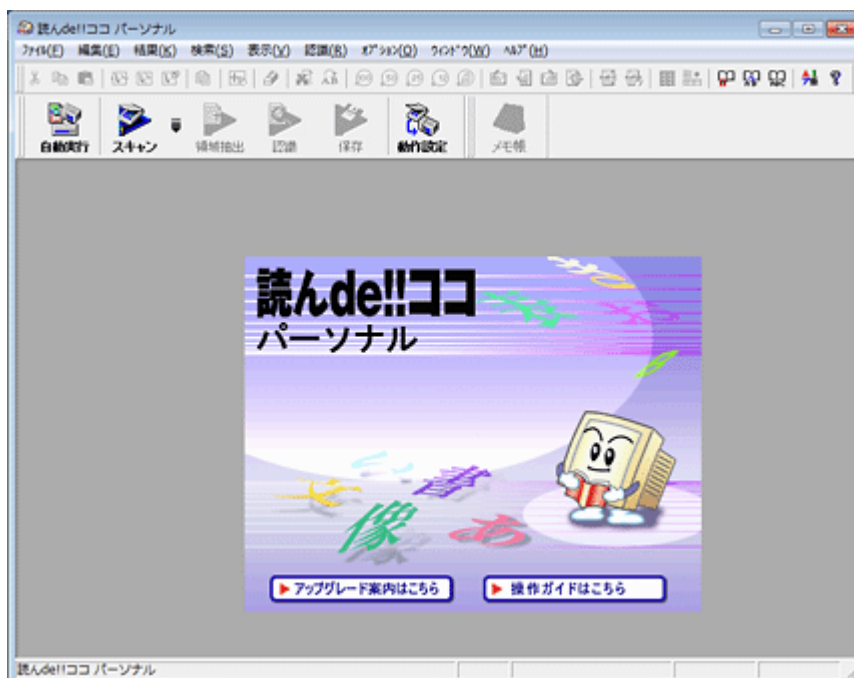

## 読ん de!! ココ パーソナルの製品概要

読ん de!! ココ パーソナルは、日本語 OCR（文字認識）のソフトウェアです。新聞 / 雑誌 / カタログなどをスキャンして、紙面上の文字をテキストデータとして抽出できます。

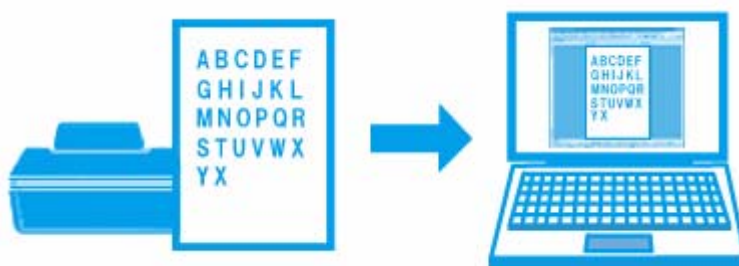

## 読ん de!! ココ パーソナルの起動方法



### 参考

本ソフトウェアをインストールしていないときは、付属のソフトウェアディスクからインストールしてください。また、スキャナードライバー（EPSON Scan）をインストールしていないと、本ソフトウェアは使用できません。本ソフトウェアと合わせてインストールしてください。

▶ 「ドライバー / ソフトウェアの再インストール」 89 ページ

## Windows の場合

[スタート] - [すべてのプログラム] または [プログラム] - [読ん de!! ココ] - [読ん de!! ココ] の順にクリックします。

## Mac OS X の場合

[ハードディスク] - [アプリケーション] - [読ん de!! ココ パーソナル] - [読ん de!! ココ パーソナル] アイコンの順にダブルクリックします。

## 読ん de!! ココ パーソナルの使い方（ヘルプのご案内）

使い方について詳しくは、ソフトウェアのヘルプをご覧ください。ヘルプはソフトウェアの [ヘルプ] メニューから表示できます。

# Epson Event Manager

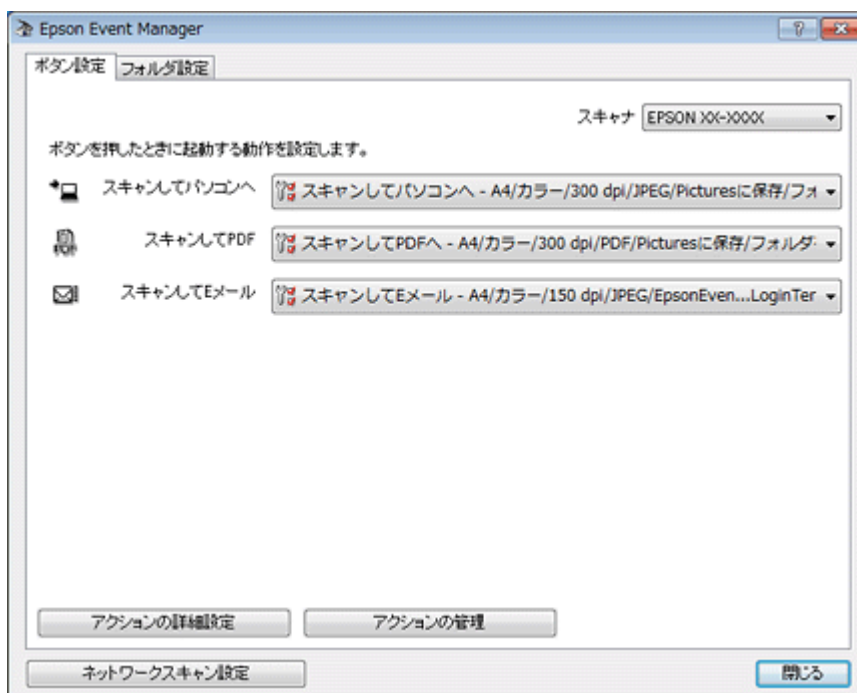

## Epson Event Manager の製品概要

Epson Event Manager（エプソン イベント マネージャー）は、プリンター操作パネルのスキャン機能を実行したときに、どのような処理をさせるかを設定するソフトウェアです。



## Epson Event Manager の起動方法



### 参考

本ソフトウェアをインストールしていないときは、付属のソフトウェアディスクからインストールしてください。  
➔ [「ドライバー / ソフトウェアの再インストール」 89 ページ](#)

### Windows の場合

[スタート] - [すべてのプログラム] または [プログラム] - [Epson Software] - [Event Manager] の順にクリックします。

### Mac OS X の場合

[ハードディスク] - [アプリケーション] - [Epson Software] - [Event Manager] アイコンの順にダブルクリックします。

## Epson Event Manager の使い方（ヘルプのご案内）

基本的な使い方について詳しくは、以下のページをご覧ください。

➔ [「Epson Event Manager でのスキャン処理の変更」 67 ページ](#)

機能の詳細については、ソフトウェアのヘルプをご覧ください。

- **Windows** の場合

Epson Event Manager 画面の [?] ボタンをクリックします。

- **Mac OS X** の場合

[アップル] メニュー - [ヘルプ] - [Epson Event Manager ヘルプ] の順にクリックします。

## ドライバー / ソフトウェアの再インストール

### Windows の場合



### 注意

- 「コンピューターの管理者」アカウント（管理者権限のあるユーザー）でログインし、インストールしてください。また、管理者のパスワードが求められたときは、パスワードを入力して操作を続行してください。
- 再インストールの前に、インストール済みのドライバー / ソフトウェアを削除してください。  
➔ [「ドライバー / ソフトウェアの削除」 91 ページ](#)
- ほかのアプリケーションソフトを起動しているときは終了してください。

- プリンタードライバー / スキャナードライバー (EPSON Scan) をインストールするときは、パソコンとプリンターを接続して、プリンターの電源はオフにしてください。プリンターの電源は、インストールの途中に表示される画面の指示に従ってオンにしてください。

1. ソフトウェアディスクをパソコンにセットします。
2. [自動再生] 画面が表示されたときは、[InstallNavi.exe の実行] をクリックします。
3. 画面の指示に従って操作を進めます。
4. インストールするソフトウェアを選択して、[インストール] をクリックします。

[インターネットに接続して、最新版をインストールする] にチェックすると、エプソンのホームページから最新のソフトウェアをダウンロードしてインストールできます。

この後は画面の指示に従ってください。



#### 参考

[ユーザーアカウント制御] 画面が表示されたときは、許可または続行してください。

以上で終了です。

## Mac OS X の場合

### プリンタードライバー / スキャナードライバー (EPSON Scan) のインストール



#### 注意

- 「コンピューターの管理者」アカウント (管理者権限のあるユーザー) でログオンし、インストールしてください。また、管理者のパスワードが求められたときは、パスワードを入力して操作を続行してください。
- 再インストールの前に、インストール済みのドライバーを削除してください。  
→ [「ドライバー / ソフトウェアの削除」91 ページ](#)
- ほかのアプリケーションソフトを起動しているときは終了してください。
- パソコンとプリンターを接続して、プリンターの電源はオフにしてください。プリンターの電源は、インストールの途中に表示される画面の指示に従ってオンにしてください。

1. ソフトウェアディスクをパソコンにセットします。
2. [Install Navi] をダブルクリックします。
3. 画面の指示に従って操作を進めます。
4. [ドライバーとユーティリティ] をチェックして、[インストール] をクリックします。

この後は画面の指示に従ってください。

インストール終了後、プリンタリストにプリンタードライバーを追加します。次へ進んでください。

5. プリンタリストを表示します。

**Mac OS X v10.5.x ~ v10.6.x**

[アップル] - [システム環境設定] - [プリントとファクス] の順にクリックします。

**Mac OS X v10.4.11**

[ハードディスク] - [アプリケーション] - [ユーティリティ] - [プリンタ設定ユーティリティ] の順にダブルクリックします。

6. [+] または [追加] をクリックします。

7. [デフォルト] または [デフォルトブラウザ] をクリックし、「ご使用のプリンター名 (USB)」をクリックして、[追加] をクリックします。

ご使用のプリンターがプリンタリストに追加されたら、画面を閉じてください。

以上で終了です。

## ソフトウェアのインストール



### 注意

- 「コンピューターの管理者」アカウント（管理者権限のあるユーザー）でログオンし、インストールしてください。また、管理者のパスワードが求められたときは、パスワードを入力して操作を続行してください。
- 再インストールの前に、インストール済みのソフトウェアを削除してください。  
→ [「ドライバー/ソフトウェアの削除」91 ページ](#)
- ほかのアプリケーションソフトを起動しているときは終了してください。

1. ソフトウェアディスクをパソコンにセットします。

2. [Install Navi] をダブルクリックします。

3. 画面の指示に従って操作を進めます。

4. インストールするソフトウェアを選択して、[インストール] をクリックします。

この後は画面の指示に従ってください。

以上で終了です。

## ドライバー / ソフトウェアの削除

### Windows 7/Windows Vista の場合



### 注意

- 「コンピューターの管理者」アカウント（管理者権限のあるユーザー）でログオンし、ドライバー/ソフトウェアを削除してください。また、管理者のパスワードが求められたときは、パスワードを入力して操作を続行してください。
- ほかのアプリケーションソフトを起動しているときは終了してください。

- プリンタードライバー / スキャナードライバー (EPSON Scan) を削除するときは、プリンターの電源をオフにしてください。

1. [スタート] - [コントロールパネル] の順にクリックします。
2. [プログラム] の [プログラムのアンインストール] をクリックします。
3. 削除するソフトウェアを選択して、[アンインストール] (または [アンインストールと変更]) をクリックします。

この後は画面の指示に従ってください。



#### 参考

[ユーザーアカウント制御] 画面が表示されたときは、許可または続行してください。

以上で終了です。

## Windows XP の場合



#### 注意

- 「コンピューターの管理者」アカウント (管理者権限のあるユーザー) でログオンし、ドライバー / ソフトウェアを削除してください。また、管理者のパスワードが求められたときは、パスワードを入力して操作を続行してください。
- ほかのアプリケーションソフトを起動しているときは終了してください。
- プリンタードライバー / スキャナードライバー (EPSON Scan) を削除するときは、プリンターの電源をオフにしてください。

1. [スタート] - [コントロールパネル] の順にクリックします。
2. [プログラムの追加と削除] をクリックします。
3. 削除するソフトウェアを選択して、[変更と削除] (または [削除]) をクリックします。

この後は画面の指示に従ってください。



#### 参考

[ユーザーアカウント制御] 画面が表示されたときは、許可または続行してください。

以上で終了です。

## Mac OS X の場合



#### 注意

- 「コンピューターの管理者」アカウント (管理者権限のあるユーザー) でログオンし、ドライバー / ソフトウェアを削除してください。また、管理者のパスワードが求められたときは、パスワードを入力して操作を続行してください。

- ほかのアプリケーションソフトを起動しているときは終了してください。
- プリンタードライバー / スキャナードライバー（EPSON Scan）を削除するときは、プリンターの電源をオフにしてください。

**1. プリンタードライバーを削除するときは、プリンタリストからプリンターを削除します。**

プリンタリストは以下の手順で表示できます。

**Mac OS X v10.5.x ~ v10.6.x**

[アップル] - [システム環境設定] - [プリントとファクス] の順にクリックします。

**Mac OS X v10.4.11**

[ハードディスク] - [アプリケーション] - [ユーティリティ] - [プリンタ設定ユーティリティ] の順にダブルクリックします。

**2. ソフトウェアディスクをパソコンにセットします。**

**3. 表示されたフォルダーの画面を下にスクロールして、[Uninstaller] をダブルクリックします。**

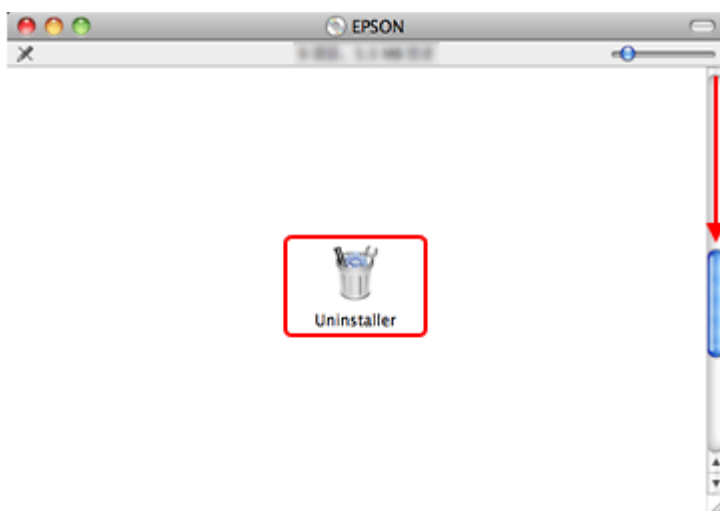

ご使用のプリンターにインストールされているソフトウェアが表示されます。



**参考**

Uninstaller は、Download Navigator またはエプソンのホームページからダウンロードすることもできます。

➔ <http://www.epson.jp/support/>

**4. 削除するドライバー / ソフトウェアをチェックして、[アンインストール] をクリックします。**

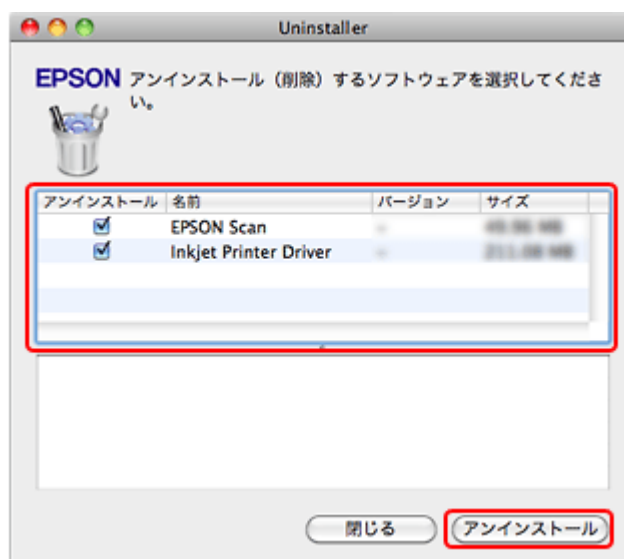

#### 参考

- Uninstaller は、ご使用のパソコンにインストールされているエプソン製インクジェットプリンターのドライバーをすべて削除します。  
複数のエプソン製インクジェットプリンターをご使用の方で、一部のプリンタードライバーのみを削除するときは、一旦すべてのプリンタードライバーを削除した後、ご使用のプリンタードライバーを再インストールしてください。  
➔ [「ドライバー/ソフトウェアの再インストール」 89 ページ](#)
- ソフトウェア一覧に表示されないソフトウェアは、Uninstaller では削除できません。[アプリケーション] - [Epson Software] フォルダーから、ソフトウェアのアイコンを [ゴミ箱] フォルダーにドラッグ & ドロップして削除してください。

以上で終了です。

## ドライバー/ファームウェア/ソフトウェアの更新

ドライバー/ファームウェア/ソフトウェアを更新することによって、今まで起こっていたトラブルが解消されることがあります。最新版をダウンロードしてご使用いただくことをお勧めします。



#### 参考

最新版に更新する前に、ご使用のパソコンとプリンターが通信可能な状態になっており、かつご使用のパソコンがインターネットに接続されていることを確認してください。  
なお、すでに最新版がインストールされているときは、ドライバー/ファームウェア/ソフトウェアの更新はできません。

# ドライバー / ファームウェアの更新

## Windows の場合

Windows では、スタートメニューやプリンタードライバーの画面からドライバー / ファームウェアを更新できます。

- スタートメニューから更新  
[スタート] - [すべてのプログラム] または [プログラム] - [EPSON] - [EPSON XX-XXXX] - [ドライバー自動更新] の順にクリックしてください。
- タスクバーから更新  
タスクバーに登録されているプリンターアイコンを右クリックし、[ドライバー自動更新] をクリックしてください。

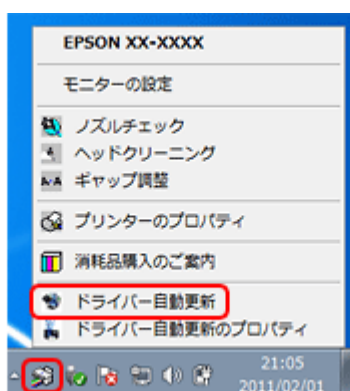

### 参考

- タスクバーからの更新は、「EPSON プリンターウィンドウ !3 を使用する」設定になっているときに使用できます。
- [ドライバー自動更新のプロパティ] をクリックすると、アップデートの方法と自動アップデートの周期を設定できます。

- プリンタードライバーの画面から更新  
[ユーティリティ] タブをクリックして、[ドライバー自動更新] をクリックしてください。プリンタードライバーの画面は、以下のページをご覧ください。  
➔ [「メンテナンス機能を実行するとき」 71 ページ](#)

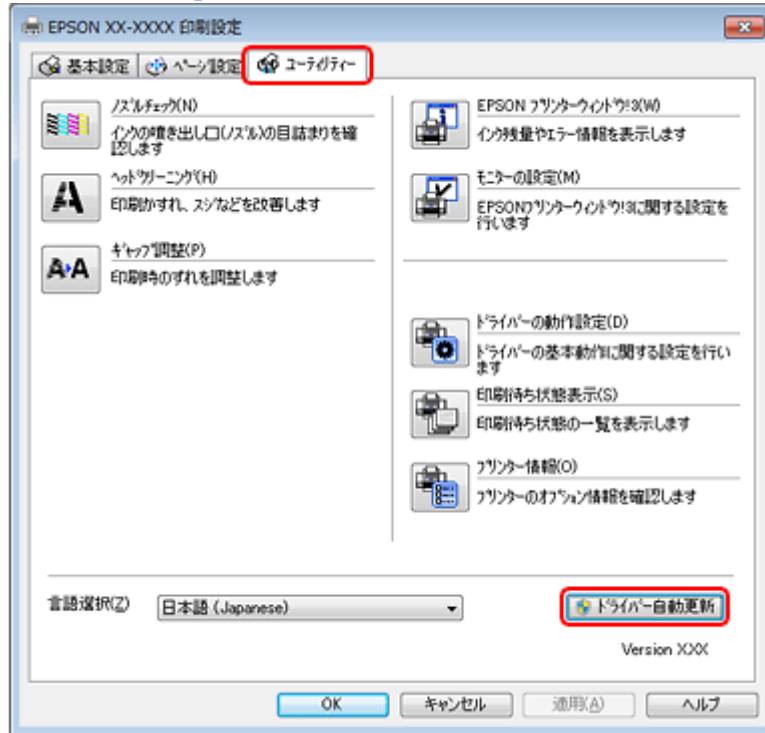

- ソフトウェアディスクから更新  
ソフトウェア一覧の画面で更新（インストール）したいソフトウェアをチェックし、[インターネットに接続して、最新版をインストールする] にチェックすると、エプソンのホームページから最新のドライバーをダウンロードしてインストールできます。  
➔ [「ドライバー/ソフトウェアの再インストール」 89 ページ](#)

それぞれ、画面の指示に従って、ドライバー/ファームウェアを更新してください。

## Mac OS X の場合

Mac OS X では、ソフトウェア・アップデートまたは Download Navigator からドライバー/ファームウェアを更新できます。

- エプソンのホームページまたはソフトウェア・アップデートから更新  
最新のプリンタードライバーは、Mac OS X v10.4.11 ~ Mac OS X v10.5.x の場合はエプソンのホームページからダウンロードしてインストールできます。  
Mac OS X v10.6.x の場合は、Mac OS X に付属のソフトウェア・アップデートからダウンロードしてインストールできます。[アップル] メニュー - [ソフトウェア・アップデート] の順にクリックしてください。
- Download Navigator から更新  
最新のファームウェアは、Download Navigator からダウンロードしてインストールできます。[ハードディスク] - [アプリケーション] - [Epson Software] - [Download Navigator] アイコンの順にダブルクリックしてください。Download Navigator がインストールされていないときは、付属のソフトウェアディスクからインストールしてください。

それぞれ、画面の指示に従って、ドライバー/ファームウェアを更新してください。



## ソフトウェアの更新

ソフトウェアディスク (Windows) または Download Navigator (Mac OS X) を使うか、エプソンのホームページから最新版をダウンロードしてください。

➔ <http://www.epson.jp/support/>

# その他の機能

## 共有ドライブとしての使い方

プリンターにセットされたメモリーカードは、共有ドライブとして画像データなどを取り込んだり書き込んだりできません。

使用できるメモリーカードは、『操作ガイド』（紙マニュアル） - 「製品の仕様とご注意」をご覧ください。



### 注意

- 事前にパソコンとプリンターを USB ケーブルで接続してください。
- メモリーカードは、書き込み可能な状態にしてからセットしてください。

## Windows 7/Windows Vista の場合

### 1. プリンターの電源をオンにして、メモリーカードをセットします。

メモリーカードのセット / 取り出し方法は、『操作ガイド』（紙マニュアル） - 「メモリーカードのセットと取り出し」をご覧ください。

### 2. [スタート] - [コンピューター]（または [コンピュータ]）の順にクリックします。

### 3. [リムーバブルディスク] をダブルクリックします。

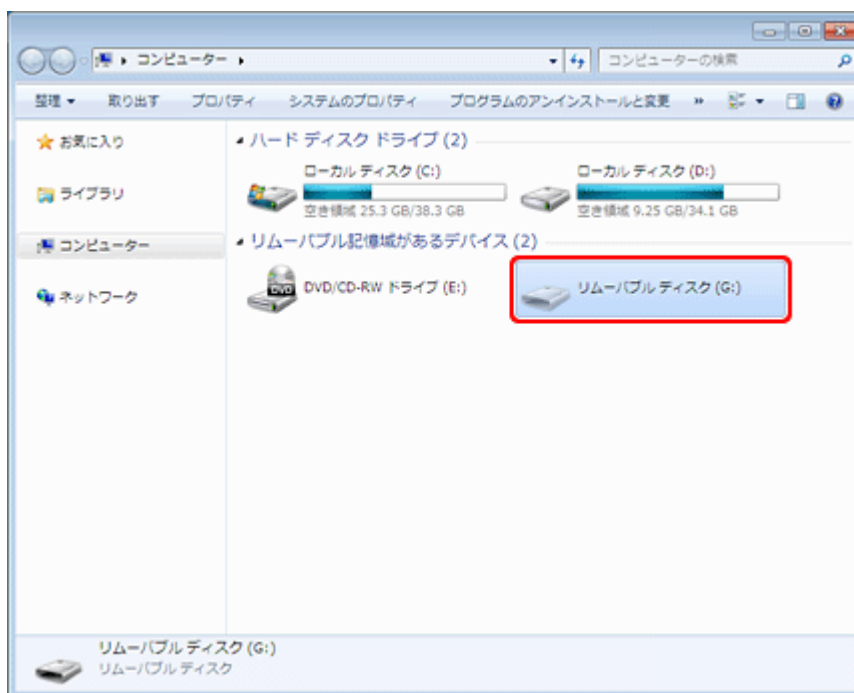

※ご使用の環境によって、表示される画面が異なることがあります。

4. データの取り込み / 書き込みをします。
5. [リムーバブルディスク] を右クリックして、[取り出し] をクリックします。
6. プリンターのランプまたはメモリーカードスロットのランプが消灯していることを確認して、メモリーカードを取り出します。



#### 注意

- プリンターの処理中（プリンターのランプまたはメモリーカードスロットのランプ点滅中）は、メモリーカードを取り出さないでください。また電源もオフにしないでください。データが壊れるおそれがあります。
- プリンターの電源をオフにするまたは USB ケーブルを抜くときは、事前に上記の手順に従ってメモリーカードを取り出してください。メモリーカードを取り出さずに電源をオフにするまたは USB ケーブルを抜くと、メモリーカード内のデータが壊れるおそれがあります。

## Windows XP の場合

1. プリンターの電源をオンにして、メモリーカードをセットします。

メモリーカードのセット / 取り出し方法は、『操作ガイド』（紙マニュアル） - 「メモリーカードのセットと取り出し」をご覧ください。

2. [スタート] - [マイコンピュータ] の順にクリックします。
3. [リムーバブルディスク] をダブルクリックします。

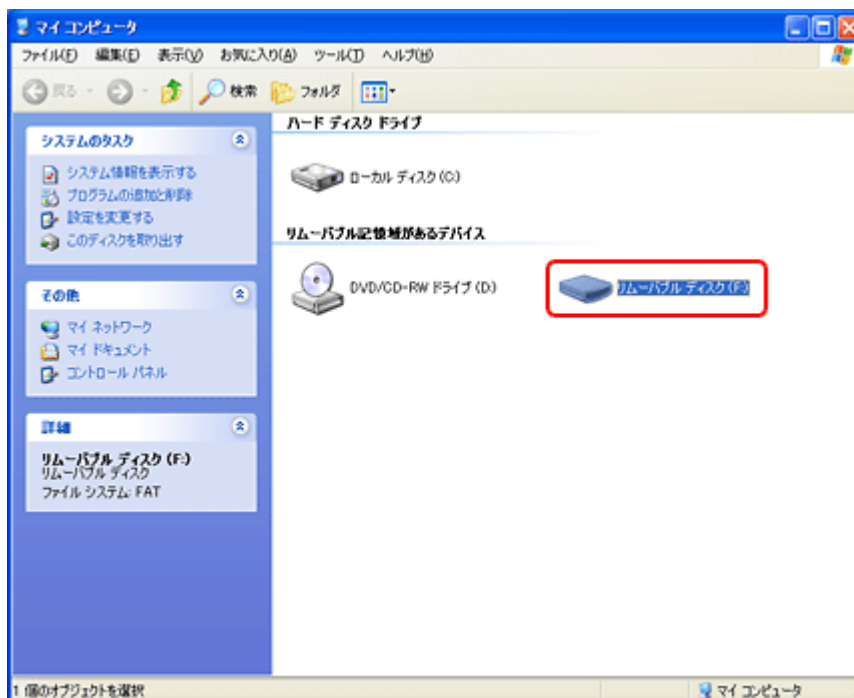

※ご使用の環境によって、表示される画面が異なることがあります。

4. データの取り込み / 書き込みをします。
5. [リムーバブルディスク] を右クリックして、[取り出し] をクリックします。

## 6. プリンターのランプまたはメモリーカードスロットのランプが消灯していることを確認して、メモリーカードを取り出します。



### 注意

- プリンターの処理中（プリンターのランプまたはメモリーカードスロットのランプ点滅中）は、メモリーカードを取り出さないでください。また電源もオフにしないでください。データが壊れるおそれがあります。
- プリンターの電源をオフにするまたは USB ケーブルを抜くときは、事前に上記の手順に従ってメモリーカードを取り出してください。メモリーカードを取り出さずに電源をオフにするまたは USB ケーブルを抜くと、メモリーカード内のデータが壊れるおそれがあります。
- プリンターにメモリーカードをセットした状態で、電源をオフにするまたは USB ケーブルを抜くときは、画面右下のタスクバーにあるアイコンをクリックして、[USB 大容量記憶装置デバイス - ドライブ (F:) を安全に取り外します] をクリックしてください。この操作をしないと、メモリーカード内のデータが壊れるおそれがあります。

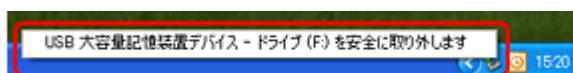

## Mac OS X の場合

### 1. プリンターの電源をオンにして、メモリーカードをセットします。

メモリーカードのセット / 取り出し方法は、『操作ガイド』（紙マニュアル） - 「メモリーカードのセットと取り出し」をご覧ください。

### 2. デスクトップ上の [デバイス] アイコンをダブルクリックします。

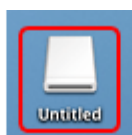

### 3. データの取り込み / 書き込みをします。

### 4. [デバイス] アイコンを、ゴミ箱にドラッグアンドドロップします。

### 5. プリンターのランプまたはメモリーカードスロットのランプが点灯していることを確認して、メモリーカードを取り出します。

ランプが点滅しているときは、点灯するまで待ってください。



### 注意

- プリンターの処理中（プリンターのランプまたはメモリーカードスロットのランプ点滅中）は、メモリーカードを取り出さないでください。また電源もオフにしないでください。データが壊れるおそれがあります。
- プリンターの電源をオフにするまたは USB ケーブルを抜くときは、事前に上記の手順に従ってメモリーカードを取り出してください。メモリーカードを取り出さずに電源をオフにするまたは USB ケーブルを抜くと、メモリーカード内のデータが壊れるおそれがあります。

# プリンターの共有

複数のパソコンがネットワークで接続されているときに、プリンターの共有機能を利用すると、USB 接続したプリンターに、ほかのパソコンから印刷することができます。

プリンターを USB で直接接続するパソコンは、共有を許可するプリントサーバーの役割をします。ほかのパソコンは、プリントサーバー機に印刷許可を受けるクライアントになります。クライアント機は、プリントサーバー機を経由してプリンターを共有することになります。



プリンター共有の設定方法は、エプソンホームページの「よくあるご質問 (FAQ)」ページをご覧ください。

➔ <http://www.epson.jp/support/faq/>



## 参考

オプションのネットワークプリントアダプターを利用すると、本製品をネットワークプリンターとして無線 LAN や有線 LAN で接続できます。詳しくは、オプション製品のマニュアルをご覧ください。

# トラブル解決

## 用紙が詰まった

詰まった用紙の取り除き方は、『操作ガイド』（紙マニュアル） - 「用紙や CD/DVD が詰まったときは」をご覧ください。



## 印刷できない

印刷を開始しても何も印刷されない、プリンターが動作しないときは、以下の項目をご確認ください。

### チェック 1 プリンターをチェック



プリンターの液晶ディスプレイにエラーメッセージが表示されていませんか？

プリンターにエラーが発生すると、液晶ディスプレイにメッセージが表示されます。画面の指示に従ってエラーを解決してください。また、対処方法が複雑なエラーについては、『操作ガイド』（紙マニュアル） - 「メッセージが表示されたら」をご覧ください。



プリンターとパソコンを接続している USB ケーブルが抜けていませんか？

USB ケーブルがしっかり接続されているかご確認ください。また、ケーブルが断線していないか、変に曲がっていないかご確認ください。



**プリンターとパソコンの間に、プリンター切替器やプリンターバッファなどを接続していませんか？**

プリンター切替器やプリンターバッファなどを使用していると、印刷できないことがあります。印刷できないときは、プリンター切替器やプリンターバッファを取り外して、プリンターとパソコンを直接接続してください。



**USB ハブを使用しているときに、使い方は正しいですか？**

USB ハブは仕様上 5 段まで縦列接続できますが、プリンターと接続するときは、パソコンに直接接続された 1 段目のハブに接続してください。また、それでも印刷できないときは、USB ハブを外して、プリンターとパソコンを直接接続してください。

また、USB ハブがパソコンに正しく認識されているかもご確認ください。

以上を確認してもトラブルが解決しないときは、次のチェック項目をご確認ください。

## チェック 2 パソコンをチェック



### Windows の場合



**パソコンの画面にエラーメッセージが表示されていませんか？**

パソコンの画面にエラーメッセージが表示されているときは、プリンターに何らかのエラーが発生しています。



- 画面に対処方法が表示されているときは、その対処方法に従ってエラーを解決してください。
- 画面に対処方法が表示されていないときは、次の項目をご確認ください。



ご使用のプリンターが「通常使うプリンター」の設定になっていますか？

### 1. [デバイスとプリンター] (または [プリンタ] / [プリンタと FAX]) フォルダを表示します。

#### Windows7 の場合

[スタート] - [コントロールパネル] - [ハードウェアとサウンド] の [デバイスとプリンターの表示] の順にクリックします。

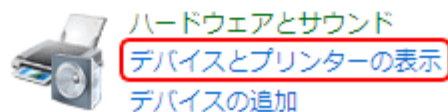
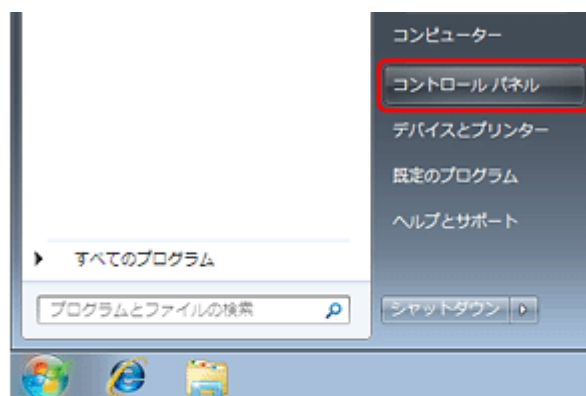

#### Windows Vista の場合

[スタート] - [コントロールパネル] - [ハードウェアとサウンド] の [プリンタ] の順にクリックします。



**Windows XP** の場合

[スタート]-[コントロールパネル]-[プリンタとその他のハードウェア]-[プリンタと FAX] の順にクリックします。

**2.** ご使用のプリンターアイコンにチェックマークが付いているか確認します。

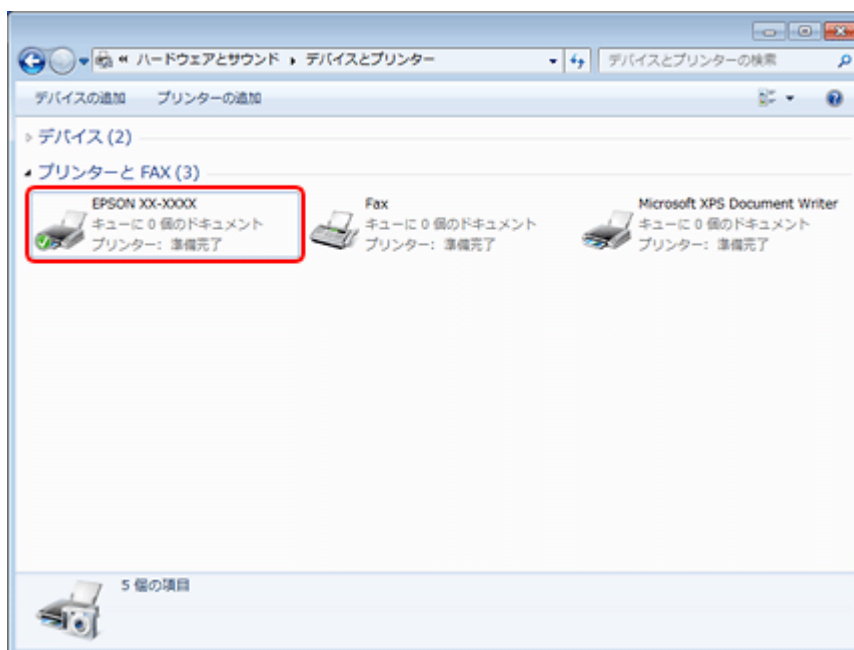

※表示されるプリンターアイコンが異なることがあります。

**3.** チェックマークが付いていないときは、アイコンを右クリックし、[通常使うプリンターに設定] をクリックしてチェックを付けます。

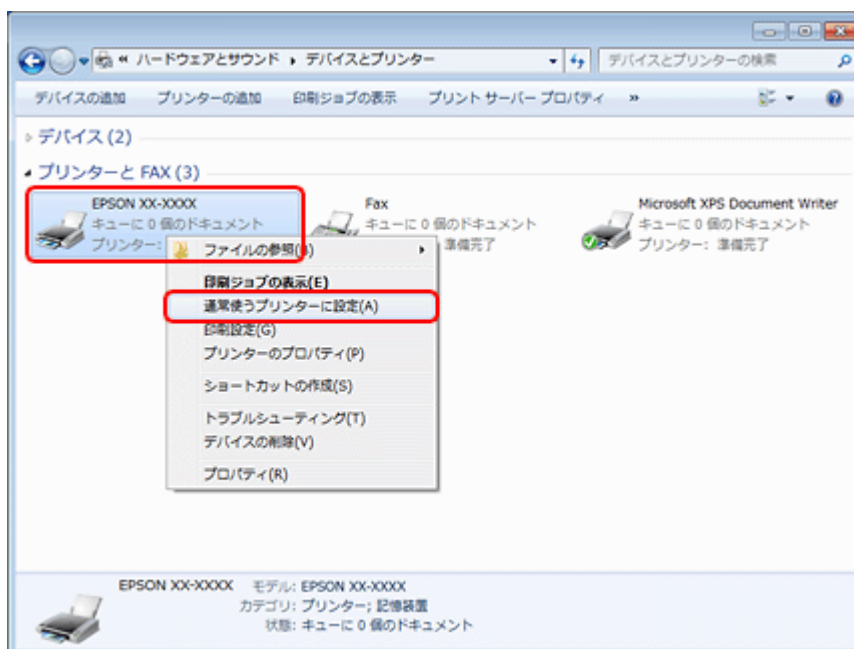

※表示されるプリンターアイコンが異なることがあります。



印刷待ちのデータはありませんか？

1. [デバイスとプリンター] (または [プリンタ] / [プリンタと FAX]) フォルダで、ご使用のプリンターのアイコンを右クリックし、[印刷ジョブの表示] をクリックします。

Windows Vista/Windows XP では、プリンターアイコンを右クリックして、[開く] をクリックします。

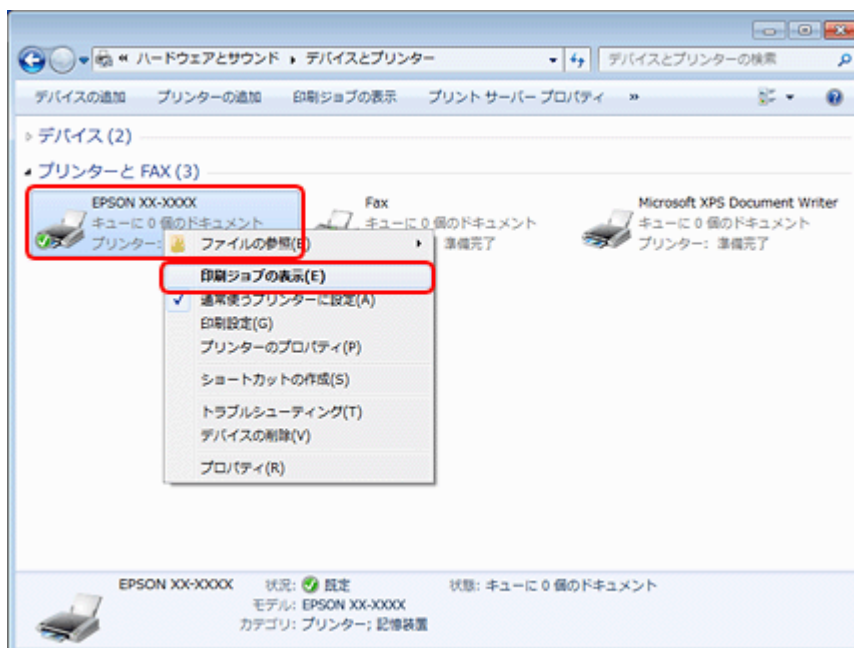

※表示されるプリンターアイコンが異なることがあります。

2. 印刷待ちのデータが残っているときは、データを右クリックして、[キャンセル] または [印刷中止] をクリックします。

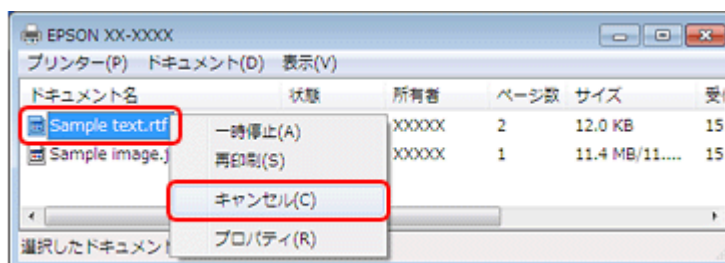

#### 参考

印刷待ちデータを削除できないときは、一旦プリンターの電源をオフにし、パソコンを再起動してください。再起動後、もう一度印刷待ちデータの削除を実行してください。



**プリンターが一時停止の状態になっていませんか？**

#### Windows 7 の場合

[デバイスとプリンター] フォルダにあるご使用のプリンターアイコンが [プリンター：一時停止] と表示されているときは一時停止の状態です。

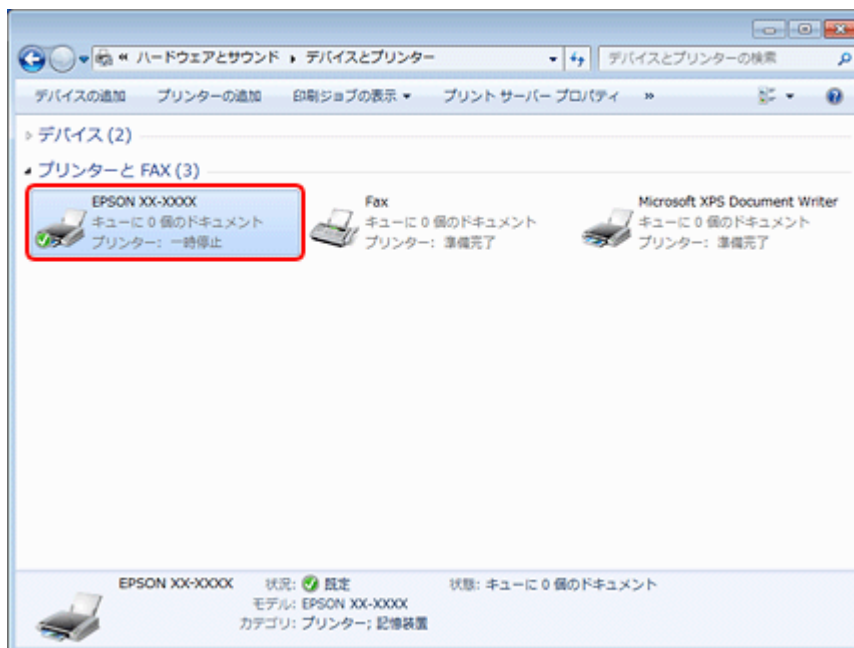

※表示されるプリンターアイコンが異なることがあります。

プリンターアイコンを右クリックして [印刷ジョブの表示] を選択し、[プリンター] - [一時停止] をクリックしてチェックを外してください。

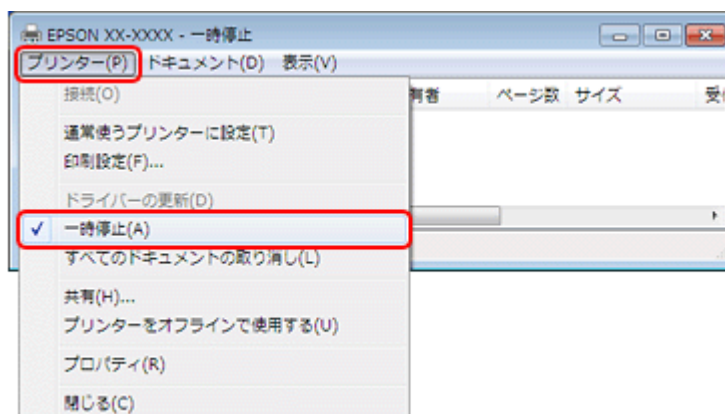

#### Windows Vista/Windows XP の場合

[プリンタ] (または [プリンタと FAX]) フォルダーにあるご使用のプリンターアイコンを右クリックして、[印刷の再開] と表示されているときは一時停止の状態です。[印刷の再開] をクリックしてください。

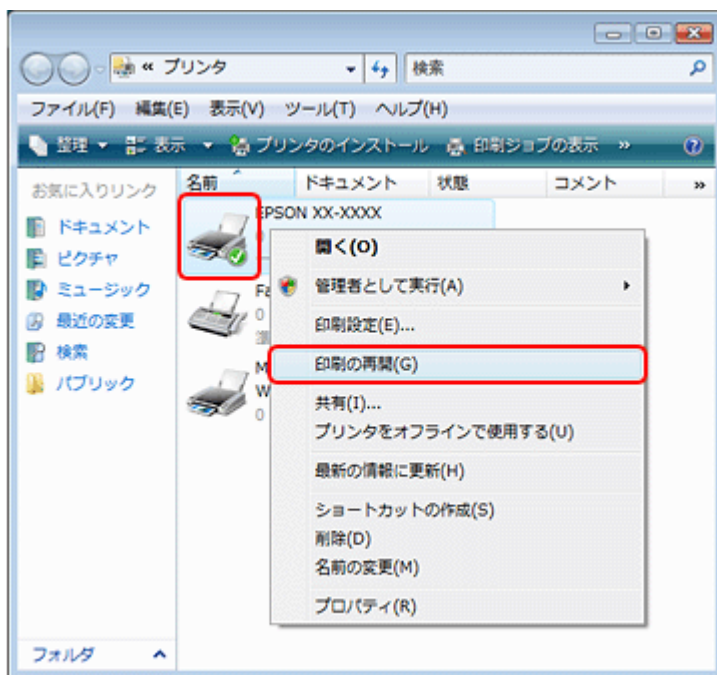

プリンターが【オフライン】の状態になっていませんか？（Windows 7/Windows Vista/Windows XP のみ）

#### Windows 7 の場合

[デバイスとプリンター] フォルダーにあるご使用のプリンターアイコンが [プリンター：オフライン] と表示されているときはオフラインの状態です。

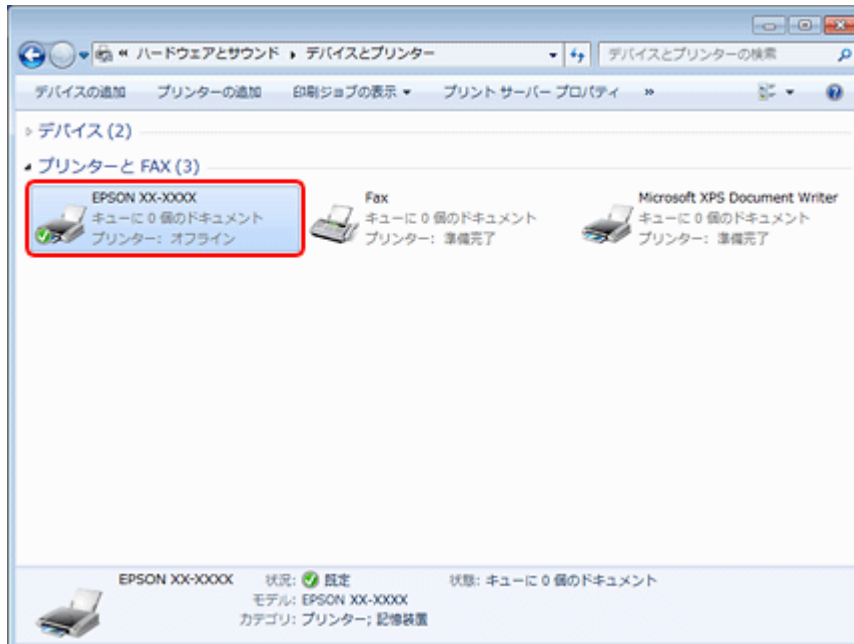

※表示されるプリンターアイコンが異なることがあります。

プリンターアイコンを右クリックして [印刷ジョブの表示] を選択し、[プリンター] - [プリンターをオフラインで使用する] をクリックしてチェックを外してください。

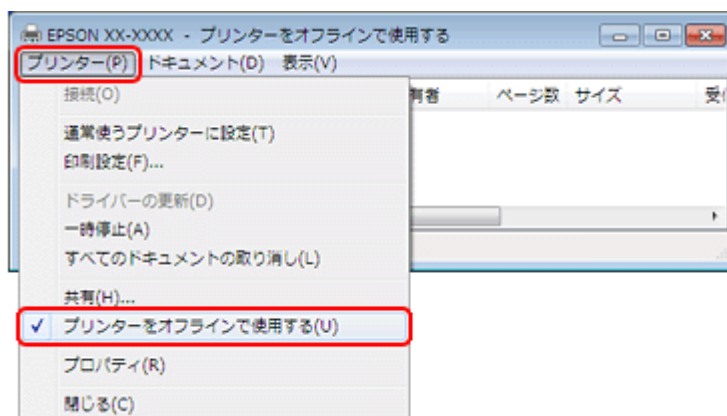

### Windows Vista/Windows XP の場合

[プリンタ] (または [プリンタと FAX]) フォルダーにあるご使用のプリンターアイコンを右クリックして、[プリンタをオンラインで使用する] が表示されているときは、オフラインの状態です。[プリンタをオンラインで使用する] をクリックしてください。

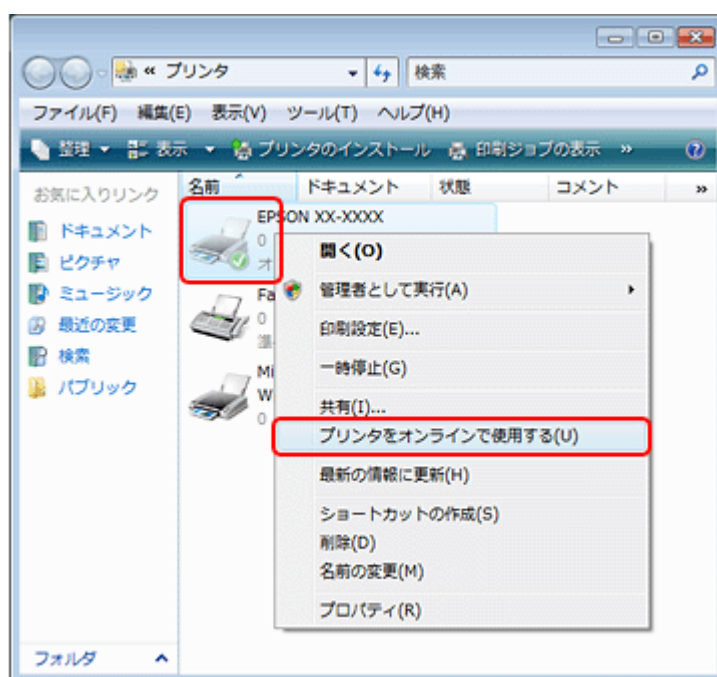

### USB 接続時に、印刷先（ポート）の設定が USB 以外に設定されていませんか？

印刷先が [LPT1 (プリンターポート)] などの間違ったポートに設定されていると印刷できません。印刷先が USB ポートに正しく設定されているかご確認ください。

1. [デバイスとプリンター] (または [プリンタ] / [プリンタと FAX]) フォルダーにあるご使用のプリンターアイコンを右クリックして、[プリンターのプロパティ] (または [プロパティ]) をクリックします。

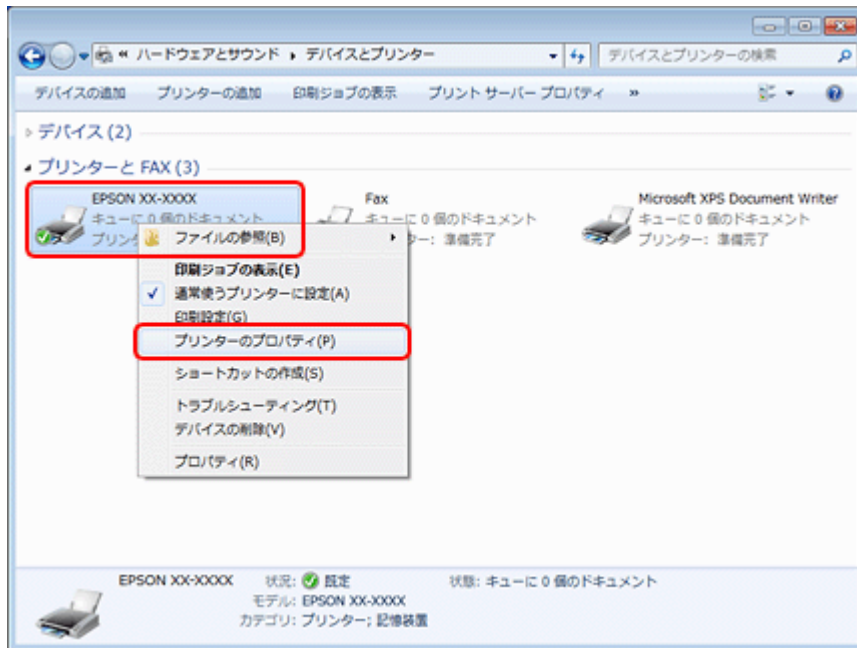

※表示されるプリンターアイコンが異なることがあります。

2. 印刷先 (ポート) の設定を確認します。

[ポート] タブをクリックして、[USBxxx EPSON XX-XXXX (ご使用のプリンター名)] が選択されていることを確認します。

「USBxxx」のxには数字が入ります。

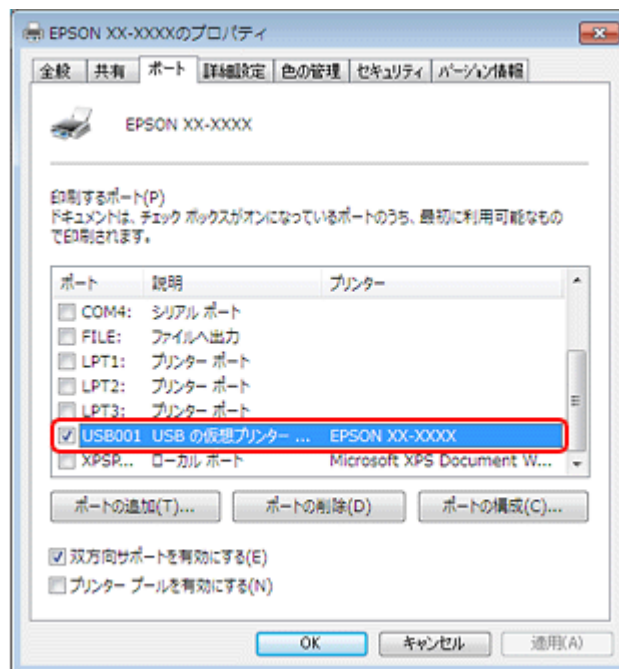

参考

[ポートの追加] によるポートの設定はしないでください。

以上を確認しても印刷できないときは、プリンタードライバーを一旦削除して、インストールし直してください。

- ➔ 「ドライバー/ソフトウェアの削除」 91 ページ
- ➔ 「ドライバー/ソフトウェアの再インストール」 89 ページ

## Mac OS X の場合



### 印刷のステータスが【一時停止】になっていませんか？

ご使用のプリンターの印刷状況を確認する画面を表示して、一時停止の状態でないことをご確認ください。

#### 1. プリンタリストを表示します。

##### Mac OS X v10.5.x ~ v10.6.x

[アップル] - [システム環境設定] - [プリントとファクス] の順にクリックします。

##### Mac OS X v10.4.11

[ハードディスク] - [アプリケーション] - [ユーティリティ] - [プリンタ設定ユーティリティ] の順にダブルクリックします。

#### 2. ご使用のプリンターをダブルクリックします。

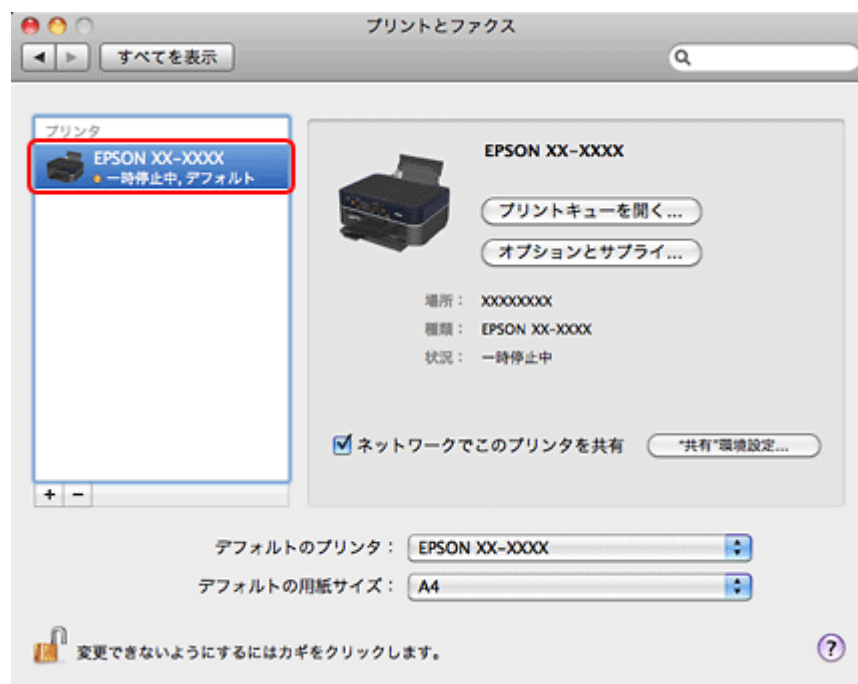

#### 3. [プリンタを再開] (Mac OS X v10.4.11 の場合は [ジョブを開始]) をクリックします。



以上を確認しても印刷できないときは、プリンタードライバーを一旦削除して、インストールし直してください。

- ➔ [「ドライバー/ソフトウェアの削除」 91 ページ](#)
- ➔ [「ドライバー/ソフトウェアの再インストール」 89 ページ](#)

## 印刷品質 / 結果が悪い

印刷品質が悪い (かすれる / スジが入る / 色合いがおかしい / にじむなど)、印刷面がこすれる / 汚れる、印刷位置がずれる / はみ出すときは、以下の項目をご確認ください。

### チェック 1 印刷品質が悪い



- ➔ [「印刷品質 / 結果が悪い - チェック 1 印刷品質が悪い」 113 ページ](#)



## チェック 2 印刷面がこすれる / 汚れる



→ 「印刷品質 / 結果が悪い - チェック 2 印刷面がこすれる / 汚れる」 116 ページ

## チェック 3 印刷位置がずれる / はみ出す



→ 「印刷品質 / 結果が悪い - チェック 3 印刷位置がずれる / はみ出す」 118 ページ

## 印刷品質 / 結果が悪い - チェック 1 印刷品質が悪い

	かすれる / スジが入る	色合いがおかしい	にじむ
異常			

正常			
----	---	---	---

## プリンターをチェック



### プリントヘッドのノズルが目詰まりしていませんか？

プリントヘッドのノズルが目詰まりしていると、印刷がかすれたり変な色で印刷されたりします。ノズルチェック機能を使用してノズルの目詰まりを確認し、ノズルが目詰まりしているときはヘッドクリーニングをしてください。

➔ [「ノズルチェックとヘッドクリーニング」 135 ページ](#)



### インクカートリッジは純正品以外を使用していませんか？

本製品のプリンタードライバーは純正インクカートリッジを前提に色調整されています。純正品以外を使用すると、印刷品質が低下することがあります。インクカートリッジは純正品のご使用をお勧めします。

インクカートリッジの交換について詳しくは、『操作ガイド』（紙マニュアル） - 「インクカートリッジの交換」をご覧ください。



### 古くなったインクカートリッジを使用していませんか？

古くなったインクカートリッジを使用すると印刷品質が低下します。開封後は6ヵ月以内に使い切ってください。未開封の推奨使用期限は、インクカートリッジの個装箱をご覧ください。



### 双方向印刷時のプリントヘッドのギャップ（ずれ）が発生していませんか？

本製品は高速で印刷するために、プリントヘッドが左右どちらに移動するときにもインクを吐出しています。この印刷方式を「双方向印刷」と呼びます。この双方向印刷をしているときに、右から左へ移動するときの印刷位置と左から右へ移動するときの印刷位置がずれて、縦の罫線がずれたり、ぼやけたような印刷結果になったり、または印刷結果に一定間隔（約2.5cm）でスジが入ったりすることがあります。

ギャップ調整機能を使用して、印刷のずれ（ギャップ）を調整してください。

➔ [「印刷のずれ（ギャップ）調整」 137 ページ](#)



### 出力装置（ディスプレイ、プリンター）の発色方法の違いによる差です

ディスプレイ表示の色合いとプリンターで印刷したときの色合いは、発色方法が違うため、差異が生じます。

## 用紙をチェック



### 写真などを普通紙に印刷していませんか？

文字に比べ印刷面積の大きい写真などを普通紙に印刷すると、インクがにじんだり、印刷物に等間隔で線が入ることがあります。写真などを印刷するときや、より良い品質で印刷するためには、専用紙のご使用をお勧めします。



### 用紙の表裏を間違えて印刷していませんか？

エプソン製専用紙に印刷するときは、表面に印刷してください。



### 印刷後、写真用紙などの専用紙を重ねた状態で放置していませんか？

印刷後の用紙の取り扱いに注意してください。

➔ [「印刷後の用紙は十分に乾燥し光や空気を遮断して保存」 33 ページ](#)

## 印刷設定をチェック



### プリンターにセットした用紙の種類と印刷設定の【用紙種類】は合っていますか？

プリンターにセットした用紙の種類と、印刷設定の【用紙種類】が合っていないと、印刷品質が悪くなります。印刷設定をご確認ください。

➔ [「印刷できる用紙と設定」 19 ページ](#)



### 印刷品質を低いモードに設定していませんか？

印刷品質を高いモード（[きれい] など）にして印刷してみてください。



### 色補正に「オートフォトファイン!EX」を選択していますか？

オートフォトファイン!EXは、被写体の配置などを解析して補正します。このため、被写体の配置を換えた（回転、拡大/縮小、トリミングなど）画像では色合いが変わることがあります。フチなし印刷とフチあり印刷でも被写体の配置が換わるため、色合いが変わることがあります。また、画像内のピントが合っていない箇所では不自然な階調が生じることがあります。色合いが変わったり不自然な階調が発生したりするときは、オートフォトファイン!EX以外のモードで印刷してください。



### CD/DVD に印刷するときに、印刷濃度を調整してみてください

CD/DVD 印刷時に印刷濃度が濃かったり薄かったりするときは、Epson Print CD で印刷濃度を調整して印刷してみてください。

詳しくは [Epson Print CD のヘルプ](#) をご覧ください。

➔ [「Epson Print CD の使い方（ヘルプのご案内）」 79 ページ](#)

## 印刷データをチェック



### 写真を印刷するときに、解像度の低い（画素数の少ない）データを印刷していませんか？

デジタルカメラや携帯電話で撮影した写真データは、細かい点（画素）の集まりで構成されています。同じサイズの手紙に印刷するときには、この画素数が多いほどなめらかで高画質な印刷ができます。

印刷する手紙のサイズに合わせて、適切な画素数の写真データを準備してください。

➔ [「適切な画素数の写真データを準備」 31 ページ](#)

なお、Web ページの画像は、データ通信を優先するために解像度の低い場合が多く、ディスプレイ上できれいに見えても、印刷すると期待した印刷品質が得られないことがあります。



### Web ページを印刷していませんか？

Web ページの画像は、データ通信を優先するために解像度の低い場合が多く、ディスプレイ上できれいに見えても、印刷すると期待した印刷品質が得られないことがあります。

以上を確認しても印刷品質 / 結果が悪いときは、以下のページをご覧ください。

➔ [「印刷品質 / 結果が悪い - チェック 2 印刷面がこすれる / 汚れる」 116 ページ](#)

➔ [「印刷品質 / 結果が悪い - チェック 3 印刷位置がずれる / はみ出す」 118 ページ](#)

## 印刷品質 / 結果が悪い - チェック 2 印刷面がこすれる / 汚れる



## プリンターをチェック



### プリンター内部が汚れていませんか？

用紙にローラーの汚れが付いたときは、用紙を通紙（給紙 / 排紙）してプリンター内部を清掃してください。プリンター内部の清掃について詳しくは、『操作ガイド』（紙マニュアル） - 「トラブル対処」をご覧ください。

## 用紙をチェック



### 反りのある用紙や、端面にバリ（用紙の断裁のときに出る「かえり」）のある用紙を使用していませんか？

反りのある用紙や、端面にバリのある用紙に印刷すると、プリントヘッドが用紙をこすることがあります。用紙の反りやバ리를修正してからプリンターにセットしてください。

なお、一部のエプソン製専用紙は、反りを修正する際に印刷面を傷付けてしまうおそれがありますので、丸めたり、折り曲げたりせずに反りを修正してください。



### 封筒が膨らんでいませんか？

封筒に印刷する場合、封筒が膨らんでいると、プリントヘッドが用紙をこすることがあります。封筒の膨らみを取り除いてからセットしてください。封筒のセット方法は、『操作ガイド』（紙マニュアル） - 「印刷用紙のセット」をご覧ください。



### 手で両面に印刷するとき、印刷した面を十分に乾かさずに、裏面に印刷していませんか？

両面に印刷するときに、印刷した面のインクが乾いていない状態で裏面に印刷すると、乾いていないインクがプリンターのローラーに付いて、次の印刷時、用紙に転写することがあります。印刷した面を十分に乾かしてから裏面に印刷してください。また、ハガキに印刷するときは、先に宛名面から印刷することをお勧めします。



### ご使用のプリンターで印刷できない用紙を使用していませんか？

ご使用のプリンターで印刷できる用紙を使用してください。

➡ [「印刷できる用紙と設定」 19 ページ](#)



### 用紙を横方向にセットしていませんか？

横方向にセットして印刷すると、印刷面がこすれることがあります。往復ハガキ以外の用紙は、縦方向にセットしてください。



### 印刷後、写真用紙などの専用紙を重ねた状態で放置していませんか？

印刷後の用紙の取り扱いに注意してください。

➡ [「印刷後の用紙は十分に乾燥し光や空気を遮断して保存」 33 ページ](#)

## 印刷設定をチェック



**フチなしで印刷するときに、フチなし印刷推奨以外の用紙を使用していませんか？**

フチなし推奨以外の用紙では、プリントヘッドがこすれて印刷結果が汚れることがあります。フチなし印刷推奨の用紙を使用することをお勧めします。

➔ [「印刷できる用紙と設定」 19 ページ](#)



**こすれ軽減機能を使用して印刷してみてください**

印刷結果がこすれて汚れるときは、[こすれ軽減] 機能を使用して印刷してみてください。詳しくはプリンタードライバーのヘルプをご覧ください。

➔ [「プリンタードライバーの使い方 \(ヘルプのご案内\)」 73 ページ](#)



**注意**

[こすれ軽減] 機能は、印刷こすれが発生したときのみご使用ください。なお、こすれ軽減機能を使用すると印刷速度が遅くなる場合があります。

以上を確認しても印刷品質 / 結果が悪いときは、以下のページをご覧ください。

➔ [「印刷品質 / 結果が悪い - チェック 1 印刷品質が悪い」 113 ページ](#)

➔ [「印刷品質 / 結果が悪い - チェック 3 印刷位置がずれる / はみ出す」 118 ページ](#)

## 印刷品質 / 結果が悪い - チェック 3 印刷位置がずれる / はみ出す



## プリンターをチェック



**用紙をセットするときに、エッジガイドを用紙の側面に合わせていますか？**

エッジガイドを用紙の側面に合わせないと、用紙がまっすぐ給紙されません。エッジガイドは用紙の側面に合わせてください。

## 印刷設定をチェック



### 印刷設定の【用紙サイズ】とプリンターにセットした用紙のサイズが異なっていませんか？

印刷設定の【用紙サイズ】と、プリンターにセットした用紙のサイズが異なっていると、印刷位置がずれたり、はみ出したりして印刷されます。

プリンターにセットする用紙を印刷設定の【用紙サイズ】に合わせるか、プリンターにセットした用紙に合うようにデータを拡大 / 縮小して印刷してください。

拡大 / 縮小印刷について詳しくは、プリンタードライバーのヘルプをご覧ください。

➔ [「プリンタードライバーの使い方（ヘルプのご案内）」73 ページ](#)



### フチなし印刷をしていませんか？

フチなし印刷では印刷データを用紙サイズより少し拡大して印刷するため、用紙からはみ出た部分は印刷されません。はみ出し量を調整してみてください。詳しくは、プリンタードライバーのヘルプをご覧ください。

➔ [「プリンタードライバーの使い方（ヘルプのご案内）」73 ページ](#)



### トリミングして印刷していませんか？

デジタルカメラで撮影した写真データの縦横比と用紙の縦横比は若干異なるため、アプリケーションソフトによっては、用紙の縦横比に合うように、自動で写真データをトリミング（画像の一部を切り取る）して印刷することがあります。

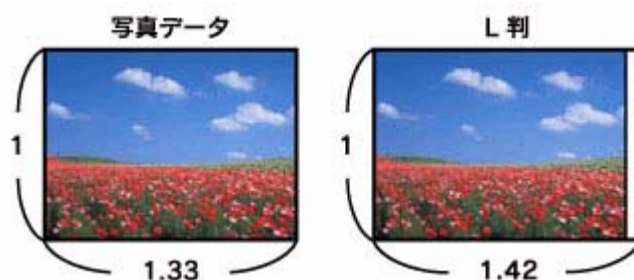

### Web ページを印刷していませんか？

Web ページを印刷するとページが用紙の幅に収まらず、ページの右側が欠けて印刷されることがあります。これは、ホームページが印刷のことを考えて制作されていないためです。

ページを用紙の幅に収めて印刷するには、以下のページをご覧ください。

➔ [「Web ページの印刷」34 ページ](#)

以上を確認しても印刷品質 / 結果が悪いときは、以下のページをご覧ください。

➔ [「印刷品質 / 結果が悪い - チェック 1 印刷品質が悪い」113 ページ](#)

➔ [「印刷品質 / 結果が悪い - チェック 2 印刷面がこすれる / 汚れる」116 ページ](#)

## 印刷時のその他のトラブル



「高速ではない USB ハブに接続している高速 USB デバイス」と表示される

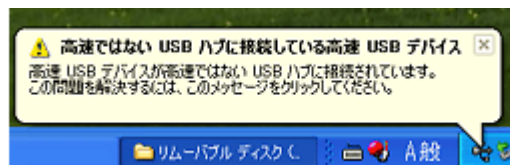

ご使用のパソコンまたはハブは Hi-Speed USB に対応していません。Hi-Speed に対応していないパソコンやハブでも本製品をお使いいただけますが、印刷が停止したり遅くなったりすることがあります。詳細は、表示されたメッセージをクリックしてください。



ヘッドクリーニングが動作しない

プリンターにエラーが発生するとヘッドクリーニングはできません。エラーを解除してください。また、インク残量が少ないときにもヘッドクリーニングはできません。新しいインクカートリッジに交換してください。交換について詳しくは、『操作ガイド』（紙マニュアル） - 「インクカートリッジの交換」をご覧ください。



連続して印刷をしている途中で印刷速度が遅くなった

高温による製品内部の損傷を防ぐための機能が働いています。連続印刷中に印刷速度が極端に遅くなったときは、印刷を中断し電源オンの状態で 30 分以上放置してください。印刷を再開すると、通常で印刷できるようになります。

※連続印刷とは、30 分以上印刷し続けている状態のことです（時間は印刷状況によって異なります）。

※印刷速度が遅くなっても、印刷を続けることはできます。

※電源をオフにして放置しても、印刷速度は回復しません。



漏洩電流について

多数の周辺機器を接続している環境では、本製品に触れた際に電気を感ずることがあります。このようなときには、プリンターを接続しているパソコンなどからアース（接地）を取ることをお勧めいたします。

## スキャンできない

スキャンを開始しても、スキャナーが動作しないときは、以下の項目をご確認ください。



## チェック 1 スキャナーをチェック



### 液晶ディスプレイにエラーメッセージが表示されていませんか？

スキャナーにエラーが発生すると、液晶ディスプレイにメッセージが表示されます。画面の指示に従ってエラーを解決してください。



### スキャナーとパソコンを接続している USB ケーブルが抜けていませんか？

USB ケーブルがしっかり接続されているかご確認ください。また、ケーブルが断線していないか、変に曲がっていないかご確認ください。



### USB ハブを使用しているときに、使い方は正しいですか？

USB ハブは仕様上 5 段まで縦列接続できますが、スキャナーと接続するときは、パソコンに直接接続された 1 段目のハブに接続してください。また、それでも正常に読み取りができないときは、USB ハブを外して、スキャナーとパソコンを直接接続してください。

また、USB ハブがパソコンに正しく認識されているかもご確認ください。

以上を確認してもトラブルが解決しないときは、次のチェック項目をご確認ください。

## チェック 2 パソコンをチェック



## Windows の場合



### パソコンにスキャナーが認識されていますか？

パソコンにスキャナーが認識されているかご確認ください。

#### 1. [スキャナーとカメラ] フォルダーを表示します。

##### Windows 7 の場合

[スタート] - [コントロールパネル] の順にクリックし、検索ボックスに「スキャナーとカメラ」と入力して、[スキャナーとカメラの表示] をクリックします。

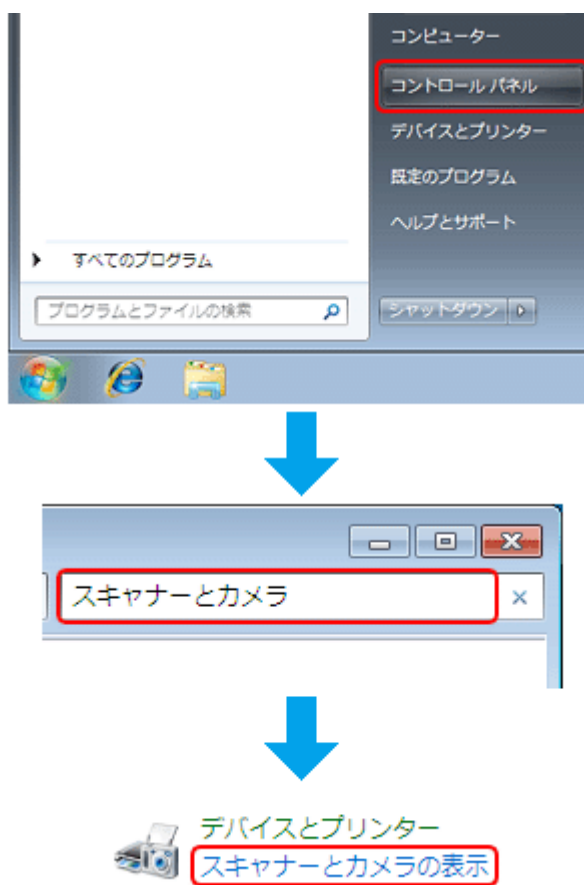

##### Windows Vista の場合

[スタート] - [コントロールパネル] - [ハードウェアとサウンド] - [スキャナとカメラ] の順にクリックします。

##### Windows XP の場合

[スタート]-[コントロールパネル]-[プリンタとその他のハードウェア]-[スキャナとカメラ]の順にクリックします。

#### 2. ご使用のスキャナーのアイコンが表示されているか確認します。

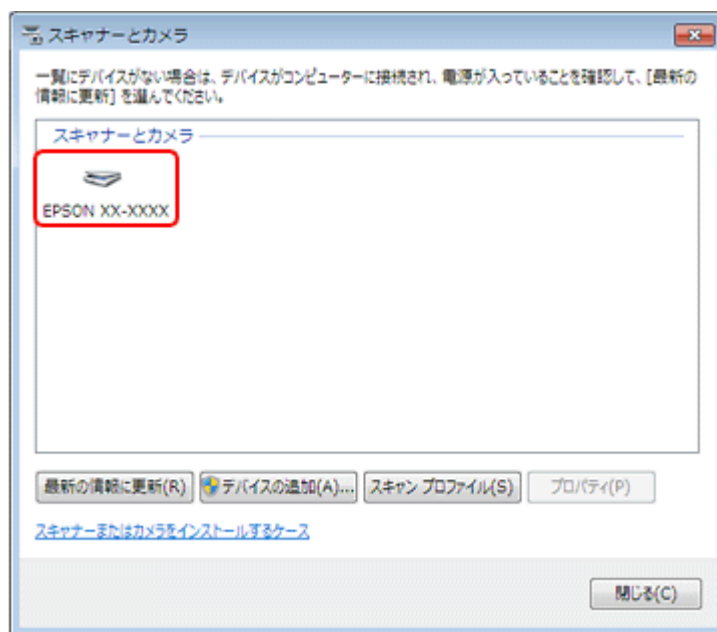

本製品のアイコンが表示されていないときは、スキャナードライバー（EPSON Scan）が正常にインストールされていません。

スキャナードライバー（EPSON Scan）を一旦削除して、インストールし直してください。

- ➔ 「ドライバー/ソフトウェアの削除」 91 ページ
- ➔ 「ドライバー/ソフトウェアの再インストール」 89 ページ



#### TWAIN 対応アプリケーションソフトが正常にインストールされていない可能性があります

Adobe Photoshop Elements などの TWAIN 対応アプリケーションソフトから EPSON Scan を起動してスキャンできないときは、TWAIN 対応アプリケーションソフトを一旦削除して、インストールし直してください。

- ➔ 「ドライバー/ソフトウェアの削除」 91 ページ

## Mac OS X の場合



#### Classic モードが起動していませんか？

Classic モードが起動していると、スキャンできないことがあります。  
Classic モードを起動しない状態でご使用ください。



#### Intel 社製プロセッサ搭載のパソコンをご使用のときに、ほかのエプソン製スキャナードライバーがインストールされていませんか？

Intel 社製プロセッサ搭載のパソコンで、ほかのエプソン製スキャナードライバー（Rosetta/PPC 版）がインストールされていると、ご使用のスキャナードライバーが正常に動作しません。ほかのドライバーを削除してから、ご使用のスキャナードライバーをインストールしてください。

- ➔ 「ドライバー/ソフトウェアの削除」 91 ページ
- ➔ 「ドライバー/ソフトウェアの再インストール」 89 ページ



#### スキャナードライバー（EPSON Scan）が正常にインストールされていない可能性があります

スキャナードライバー（EPSON Scan）を一旦削除して、インストールし直してください。

- ➔ 「ドライバー/ソフトウェアの削除」 91 ページ
- ➔ 「ドライバー/ソフトウェアの再インストール」 89 ページ



**TWAIN 対応アプリケーションソフトが正常にインストールされていない可能性があります**

Adobe Photoshop Elements などの TWAIN 対応アプリケーションソフトから EPSON Scan を起動してスキャンできないときは、TWAIN 対応アプリケーションソフトを一旦削除して、インストールし直してください。

- ➔ 「ドライバー/ソフトウェアの削除」 91 ページ

## スキャン品質 / 結果が悪い

スキャン品質が悪い（画像が暗い / 画像がぼやける / 色合いがおかしい / 裏写りするなど）、意図した範囲 / 向きでスキャンできないときは、以下の項目をご確認ください。

### チェック 1 スキャン品質が悪い

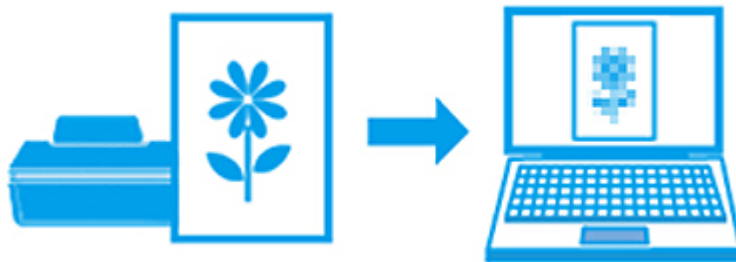

- ➔ 「スキャン品質 / 結果が悪い - チェック 1 スキャン品質が悪い」 125 ページ

### チェック 2 意図した範囲 / 向きでスキャンできない

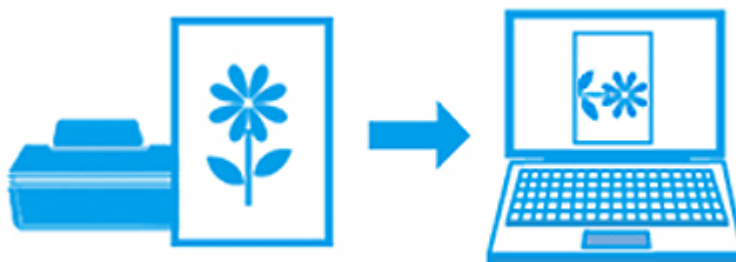

- ➔ 「スキャン品質 / 結果が悪い - チェック 2 意図した範囲 / 向きでスキャンできない」 127 ページ

# スキャン品質 / 結果が悪い - チェック 1 スキャン品質が悪い

画像が暗い	画像がぼやける	色合いがおかしい
		
裏写りする	モアレ（網目状の陰影）が出る	ムラ / シミ / 斑点が出る
		

## スキャナーをチェック



### 原稿台や原稿カバーが汚れていませんか？

原稿台や原稿カバーが汚れていると、汚れが画像と一緒にスキャンされます。原稿台や原稿カバーにゴミや汚れが付いていないかご確認ください。



### 原稿カバーや原稿を強く押さえ付けていませんか？

原稿カバーや原稿を強く押さえ付けてスキャンすると、ムラ、シミ、斑点が出る場合があります。強く押さえ付けないようにしてください。

また、写真の紙質や表面の加工状態によっても、ムラや斑点が出る場合があります。そのときは、原稿のセット位置をずらしてみてください。

## 原稿をチェック



### 原稿にホコリが付いていませんか？

原稿にホコリが付いていると、ホコリが画像と一緒にスキャンされます。

原稿のホコリは、ブローアなどで取り除いてください。また、EPSON Scan のホコリ除去機能を使用して、画像上のホコリを取り除くことをお勧めします。

➔ 「ホコリを除去」 56 ページ



#### 色あせた写真をスキャンしていませんか？

色あせている写真は、スキャンしても色あせたままになります。

EPSON Scan の退色復元機能を使用して、元の色に近づくように補正することをお勧めします。

➔ 「色あせた写真の色を復元」 57 ページ



#### 逆光で撮影された写真をスキャンしていませんか？

逆光で撮影された写真は、スキャンしても暗いままになります。

EPSON Scan の逆光補正機能を使用して、より自然な明るさに補正することをお勧めします。

➔ 「逆光で撮影された写真を補正」 56 ページ



#### 裏が透けて見える薄い原稿をセットしていませんか？

原稿が薄いときは、裏写りしてスキャンされることがあります。

原稿の裏側に黒い用紙や下敷きを重ねてスキャンしてみてください。また、EPSON Scan の補正機能を使用してみてください。

➔ 「書類の文字をくっきり」 57 ページ

➔ 「書類の画像をはっきり」 57 ページ



#### モアレ（網目状の陰影）が発生するときは、原稿の向きを変えてスキャンしてみてください

原稿の向きを変えることで、モアレを除去できることがあります。

画像の向きは、スキャン後にご使用のアプリケーションソフトで回転させてください。

## スキャン設定をチェック



#### スキャンする原稿とスキャン設定は合っていますか？

スキャンする原稿と [イメージタイプ] や [原稿種] などのスキャン設定が合っていないと、スキャン品質は悪くなります。スキャン設定をご確認ください。



#### 解像度が低くありませんか？

低い解像度でスキャンすると、画像が粗くなったり、ぼやけたりします。

解像度を上げてスキャンしてみてください。



モアレ（網目状の陰影）が発生するときは、モアレ除去機能を使用してみてください  
また、[プロフェッショナルモード] で [解像度] の設定を変更してスキャンしてみてください

EPSON Scan のモアレ除去機能を使用すると、モアレの発生を防止できます。

➔ [「モアレを除去」 56 ページ](#)

また、プロフェッショナルモードで [解像度] の設定を変更すると、モアレを除去できることがあります。



**EPSON Scan の補正機能を使用してみてください**

EPSON Scan では、明るさやコントラストなどの補正を加えてスキャンできます。スキャン後に画像編集ソフトで補正する場合に比べて、画質の劣化を抑えられます。

➔ [「\[EPSON Scan\] で画質や色調を補正してスキャン」 54 ページ](#)

## ディスプレイをチェック



**ディスプレイの表示は正しく調整されていますか？**

ディスプレイはその機器ごとに表示特性が異なり、赤っぽく表示するディスプレイもあれば、青っぽく表示するディスプレイもあります。偏った表示をしている状態では、スキャンした画像を適切な明るさや色合いで表示することはできません。ディスプレイの表示をご確認ください。



**出力装置（原稿、ディスプレイ）の発色方法の違いによる差です**

スキャンする原稿の色合いとディスプレイ表示の色合いは、発色方法が違うため、差異が生じます。

以上を確認してもスキャン品質 / 結果が悪いときは、以下のページをご覧ください。

➔ [「スキャン品質 / 結果が悪い - チェック 2 意図した範囲 / 向きでスキャンできない」 127 ページ](#)

## スキャン品質 / 結果が悪い - チェック 2 意図した範囲 / 向きでスキャンできない

隣の画像の一部と一緒にスキャンされる / 画像が切れる



## スキャナーをチェック



### 原稿台や原稿カバーが汚れていませんか？

原稿台や原稿カバーが汚れていると、汚れが画像と一緒にスキャンされてしまうため、意図した範囲でスキャンされないことがあります。

原稿台や原稿カバーにゴミや汚れが付いていないかご確認ください。

## 原稿をチェック



### 原稿を正しくセットしていますか？

原稿台の端にはスキャンされない範囲があります。下図を確認して、スキャン領域内に原稿をセットしてください。また、複数の写真を並べてスキャンするときは、写真と写真の間隔を 20mm 以上空けてセットしてください。

全自動モード/サムネイルプレビューの場合

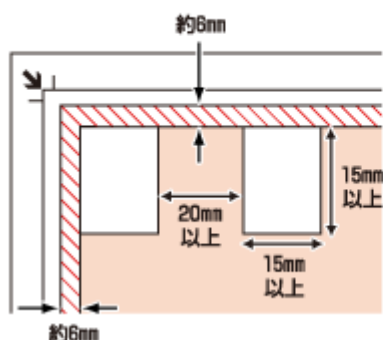

左記以外の場合

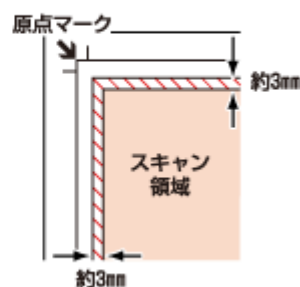

### A4 など大きな原稿をセットしていませんか？

A4 など大きな原稿をサムネイルプレビューすると、意図した範囲でスキャンされないことがあります。ホームモードまたはプロフェッショナルモードで [サムネイル表示] をチェックせずにプレビューして、スキャンする範囲を指定してからスキャンしてください。



### 画像を自動回転してスキャンするとき、自動回転できる原稿をセットしていますか？

自動回転機能を使用してスキャンするとき、以下の原稿をセットしてください。

- カラーおよびモノクロの写真※

なお、人物や空が写っていない写真など一部の写真では、自動回転が意図した結果にならないことがあります。そのときは、ホームモードまたはプロフェッショナルモードで、[サムネイル表示] をチェックしてからプレビューして [90 度回転] ボタンで適切な向きに回転するか、[サムネイル表示] をチェックせずにプレビューしてスキャンする範囲を指定してからスキャンしてください。

※ 1 辺が 5.1cm 以下の小さな写真や A4 などの大きな写真は自動回転されません。



以上を確認してもスキャン品質 / 結果が悪いときは、以下のページをご覧ください。

➔ [「スキャン品質 / 結果が悪い - チェック 1 スキャン品質が悪い」 125 ページ](#)

## スキャン時のその他のトラブル

### EPSON Scan 全自動モードでのトラブル

EPSON Scan の全自動モードで正常にスキャンできないときは、以下の項目をご確認ください。



#### 全自動モードに対応している原稿をセットしていますか？

全自動モードでスキャンするときは、以下の原稿をセットしてください。

- カラーおよびモノクロの写真
- 新聞、雑誌、書類、イラスト、線画など

なお、上記の原稿をセットしても正常にスキャンできないことがあります。そのときは、ホームモードまたはプロフェッショナルモードで [サムネイル表示] をチェックせずにプレビューして、スキャンする範囲を指定してからスキャンしてください。



#### 極端に暗い（または明るい）原稿をセットしていませんか？

以下の原稿は、正常にスキャンできないことがあります。

- 極端に暗い（または明るい）画像
- 露出がアンダー（またはオーバー）気味に撮影された画像

上記の原稿をスキャンするときは、ホームモードまたはプロフェッショナルモードで [サムネイル表示] をチェックせずにプレビューして、スキャンする範囲を指定してからスキャンしてください。



#### 全自動モードでは、PDF/Multi-TIFF 形式での連続スキャンはできません

全自動モードでは、PDF/Multi-TIFF 形式での連続スキャンはできません。ホームモードまたはプロフェッショナルモードでスキャンしてください。

## EPSON Scan サムネイルプレビューでのトラブル

EPSON Scan のサムネイルプレビュー機能が正常に動作しないときは、以下の項目をご確認ください。



### サムネイルプレビューに対応している原稿をセットしていますか？

サムネイルプレビュー機能を使用してスキャンするときは、以下の原稿をセットしてください。

- カラーおよびモノクロの写真

なお、上記の原稿をセットしても正常にスキャンできないことがあります。そのときは、ホームモードまたはプロフェッショナルモードで [サムネイル表示] をチェックせずにプレビューして、スキャンする範囲を指定してからスキャンしてください。



### 極端に暗い（または明るい）原稿をセットしていませんか？

以下の原稿は、正常にスキャンできないことがあります。

- 極端に暗い（または明るい）画像
- 露出がアンダー（またはオーバー）気味に撮影された画像

上記の原稿をスキャンするときは、ホームモードまたはプロフェッショナルモードで [サムネイル表示] をチェックせずにプレビューして、スキャンする範囲を指定してからスキャンしてください。



### スキャン領域のサイズを調整してみてください（全自動モードを除く）

[環境設定] 画面の [プレビュー] タブで、[サムネイル取込領域] のスライダーを調整して、サムネイルプレビューのスキャン領域を調整してください。

## OCR 機能を使用してテキストを抽出するときの認識率が低い

新聞 / 雑誌 / カタログなどをスキャンして紙面上の文字をテキストデータとして抽出するときに、テキストの認識率が低いときは、以下の項目をご確認ください。

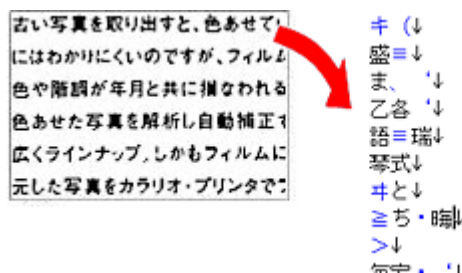

### 原稿を斜めにセットしていませんか？

原稿を斜めにセットしていると、認識率が低下します。  
まっすぐセットしてください。また、原稿カバーは、原稿がずれないようにゆっくり閉じてください。



### 原稿の文字がくっきりしていますか？

以下の原稿では、認識率が下がることがあります。  
文字のくっきりしている原稿を使用してください。

- 何度もコピーした原稿
- ファクス受信した原稿（解像度が低い原稿）
- 文字間や行間が狭すぎる原稿
- 文字に罫線や下線がかかっている原稿
- 草書体、行書体、毛筆体、斜体などのフォントや、8ポイント未満の小さな文字が使われている原稿
- 折り跡やしわがある原稿
- 本の綴じ込み付近
- 手書き文字



### 解像度が低くありませんか？

低い解像度でスキャンすると、文字がぼやけます。  
解像度を上げてスキャンしてみてください。



### EPSON Scan の補正機能を使用してみてください

EPSON Scan では、ぼやけている文字をくっきりとスキャンできます。

- しきい値の調整機能  
白と黒の境を決める値を調整して文字をくっきりさせます。
- 文字くっきり機能  
輪郭を強調して文字をくっきりさせます。

また、本製品に付属のソフトウェア「読ん de!! ココ パーソナル」には、認識率を向上する機能があります。詳しくはソフトウェアのヘルプをご覧ください。

➔ [「読ん de!! ココ パーソナルの使い方（ヘルプのご案内）」 88 ページ](#)

## スキャンに時間がかかる



### 解像度が高くありませんか？

高い解像度でスキャンすると、スキャンに時間がかかります。

## PDF/Multi-TIFF 形式でスキャンするときに動作が止まる



### 大量の原稿をスキャンしていませんか？

PDF 形式でスキャンできる原稿は 999 枚まで、Multi-TIFF 形式では 200 枚までです。  
また、大量の原稿をスキャンするときは、モノクロでスキャンすることをお勧めします。



### ハードディスクの空き容量は十分ですか？

ハードディスクに十分な空き容量がないと、スキャンが止まることがあります。  
空き容量を増やしてください。



### 解像度が適切に設定されていますか？

解像度を上げるとスキャンデータのサイズは大きくなり、総データのサイズが制限を超えると、スキャンが止まります。  
解像度を下げてスキャンしてみてください。

## スキャンした画像がディスプレイに大きく表示される



### 解像度が高くありませんか？

アプリケーションソフトによって、高い解像度でスキャンした画像がディスプレイに大きく表示されることがあります。  
アプリケーションソフトで縮小してご覧ください。印刷すると原稿と同じ大きさになります。

## スキャンできない



### 解像度が高くありませんか？

反射原稿を 24bit カラーでスキャンするときは、幅 21000 ピクセル / 高さ 30000 ピクセル以上はスキャンできません。

## 操作パネルからスキャンできない



### ソフトウェアが正しくインストールされていますか？

プリンター操作パネルからスキャンするには、ご使用のパソコンに EPSON Scan と Epson Event Manager が正しくインストールされている必要があります。

➡ [「ドライバー/ソフトウェアの再インストール」 89 ページ](#)



**Epson Event Manager の起動中に [Windows セキュリティの重要な警告] 画面やファイアウォールソフトが表示した画面で、[ブロックする] や [遮断する] を選択しましたか？**

[ブロックする] や [遮断する] を選択すると、操作パネルからのスキャンが行えません。以下の手順で、Windows ファイアウォールに例外のアプリケーションとして登録してください。



#### 重要

Windows ファイアウォールに例外登録すると、登録されたプログラムの使用するポートが、外部からの通信を受け付けられるようになります。これは、ネットワーク経由の攻撃などセキュリティ上の危険性を高めたポートとなることを意味します。具体的なリスクとしては、コンピューターウイルスの侵入などが考えられます。Windows ファイアウォールの設定変更については、リスクなどもご確認の上、お客様の責任において実施していただきますようお願いいたします。

弊社は、この設定変更によって生じた損害および障害につきましては一切責任を負いません。

**1.** [スタート] - [コントロールパネル] の順にクリックします。

**2.** ファイアウォールの設定画面を表示します。

#### Windows 7 の場合

[システムとセキュリティ] - [Windows ファイアウォールによるプログラムの許可] の順にクリックします。

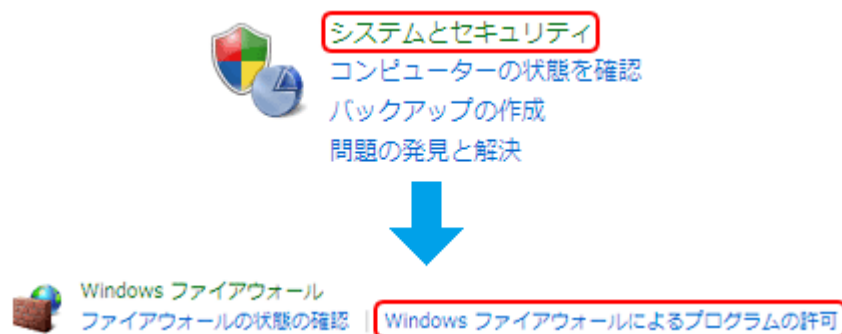

#### Windows Vista の場合

[セキュリティ] の [Windows ファイアウォールによるプログラムの許可] をクリックし、続いて表示される [ユーザーアカウント制御] 画面で [続行] をクリックします。

#### Windows XP の場合

[セキュリティセンター] - [Windows ファイアウォール] の順にクリックします。

**3.** 許可（例外登録）するプログラムを選択します。

#### Windows 7 の場合

[設定の変更] をクリックして、[EEventManager Application] をチェックし、[OK] をクリックします。

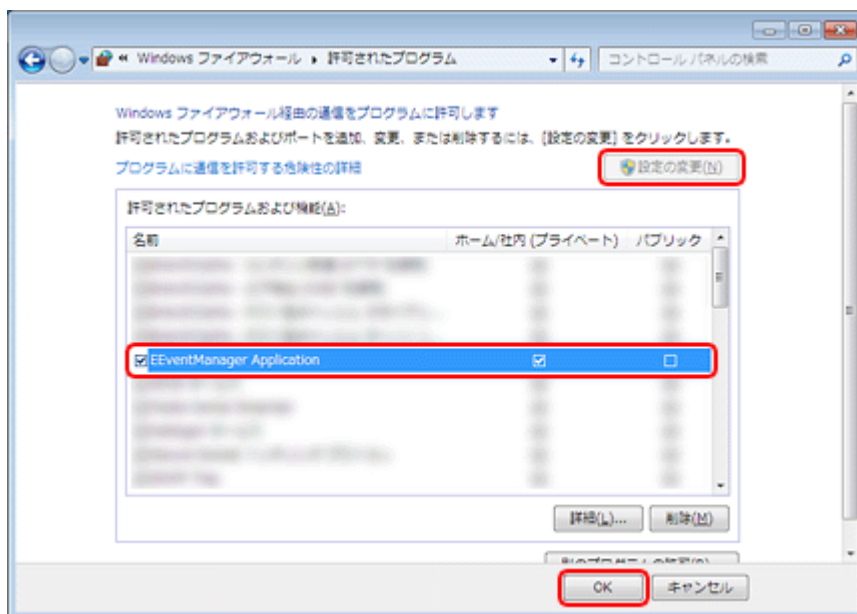

### Windows Vista/Windows XP の場合

[例外] タブをクリックして、[EEventManager Application] をチェックし、[OK] をクリックします。



#### 参考

- Windows 7 で [許可されたプログラムおよび機能] に [EEventManager Application] が表示されないときは、[別のプログラムの許可] をクリックして [Event Manager] を追加してください。
- Windows Vista/Windows XP で [プログラムまたはポート] に [EEventManager Application] が表示されないときは、[プログラムの追加] をクリックして [Event Manager] を追加してください。

設定が終了したら、パソコンを再起動してください。

以上で終了です。

# メンテナンス

## ノズルチェックとヘッドクリーニング

プリントヘッドのノズルが目詰まりしていると、印刷がかすれたり変な色で印刷されたりします。ノズルチェック機能を使用してノズルの目詰まりを確認し、ノズルが目詰まりしているときはヘッドクリーニングをしてください。

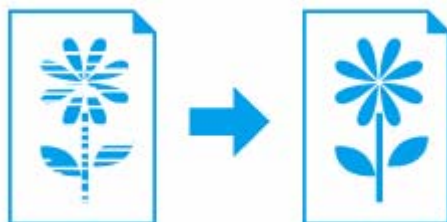

- ノズルチェック : チェックパターンを印刷して、ノズルが目詰まりしていないか確認します。
- ヘッドクリーニング : ノズルが目詰まりしているときに、インクの吐出と吸引をしてプリントヘッド（ノズル）を清掃します。インクが消費されます。



### 参考

インク残量が少ないとき、ヘッドクリーニングはできません。インクカートリッジを交換してから実行してください。交換について詳しくは『操作ガイド』（紙マニュアル） - 「インクカートリッジの交換」をご覧ください。

### 1. プリンタードライバーのユーティリティー画面を表示します。

Mac OS X では「Epson Printer Utility」を表示します。

➔ [「メンテナンス機能を実行するとき」71 ページ](#)

### 2. ノズルチェックを実行します。

**Windows** の場合

[ユーティリティー] タブをクリックして、[ノズルチェック] をクリックしてください。

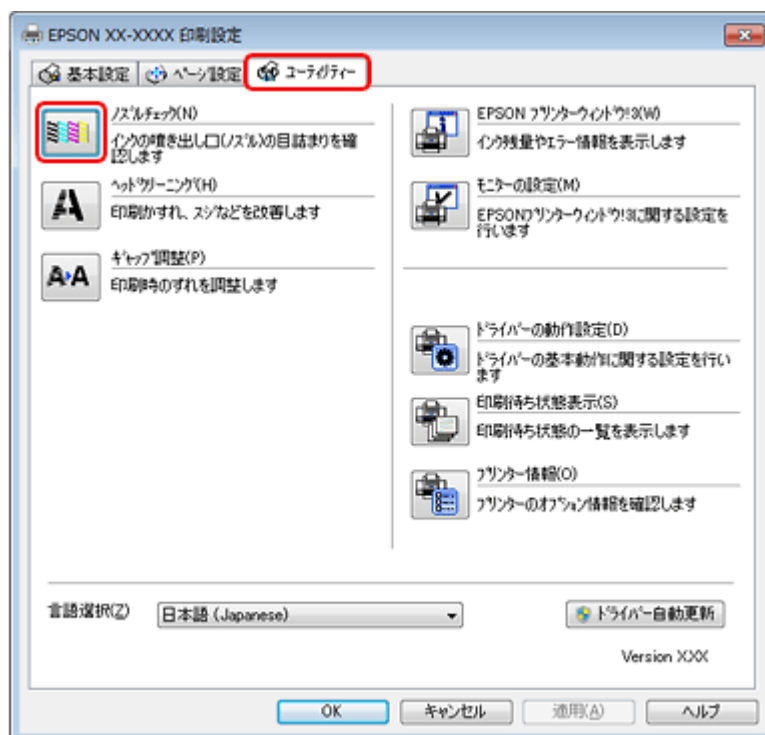

Mac OS X の場合

[ノズルチェック] をクリックしてください。



### 3. この後は、画面の指示に従って操作します。

操作を進めるとノズルチェックパターンが印刷されます。パターンを見てノズルが目詰まりしているときは、ヘッドクリーニングをしてください。



#### 参考

- ノズルチェックとヘッドクリーニングを交互に 4 回程度繰り返しても目詰まりが解消されないときは、電源をオフにして 6 時間以上放置した後、再度ノズルチェックとヘッドクリーニングを実行してください。時間をおくことによって、目詰まりが解消し、正常に印刷できるようになることがあります。それでも改善されないときは、エプソン修理センターへ修理をご依頼ください。



- ノズルチェックパターンは明るい場所で確認してください。電球色の蛍光灯などの下で確認すると、ノズルチェックパターンが正しく確認できないことがあります。

以上で終了です。

## 印刷のずれ（ギャップ）調整

印刷位置がずれて、縦の罫線がずれたりぼやけたような印刷結果になったりするとき、または印刷結果に一定間隔（約2.5cm）でスジが入るときは、ギャップ調整機能を使用してずれを調整してください。

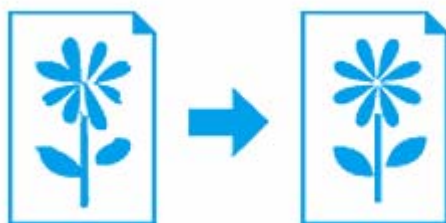

### 1. プリンタードライバーのユーティリティ画面を表示します。

Mac OS X では「Epson Printer Utility」を表示します。

➔ [「メンテナンス機能を実行するとき」71 ページ](#)

### 2. ギャップ調整を実行します。

**Windows** の場合

[ユーティリティ] タブをクリックして、[ギャップ調整] をクリックしてください。

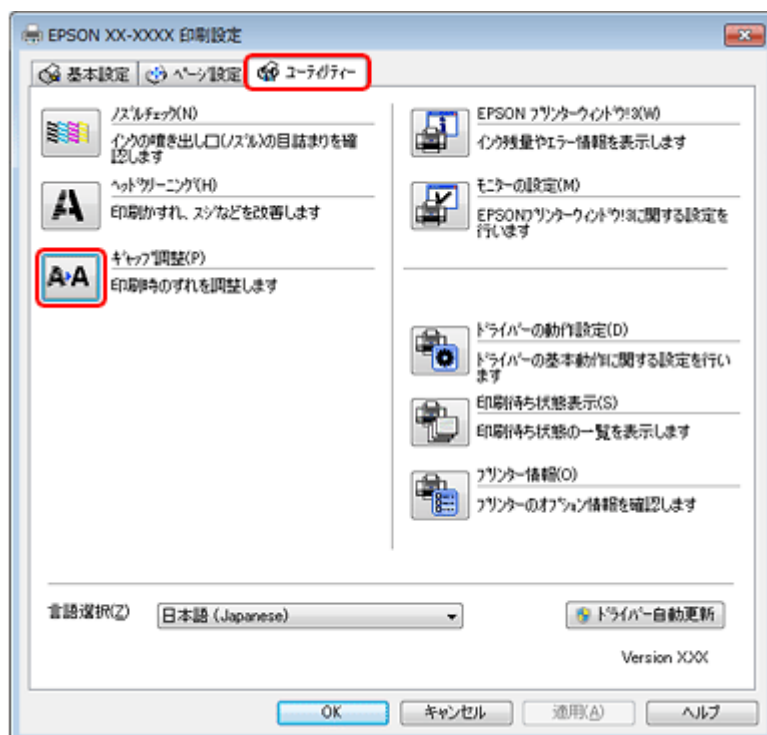

**Mac OS X** の場合

[ギャップ調整] をクリックしてください。

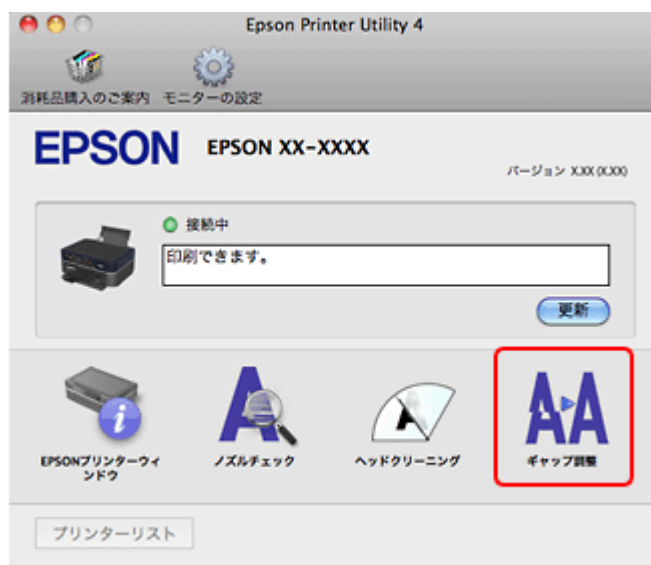
**3.** この後は、画面の指示に従って操作します。

操作を進めるとギャップ調整シートが印刷されます。印刷されたシートを見て、それぞれ縦スジのないパターンの番号を選択してください。

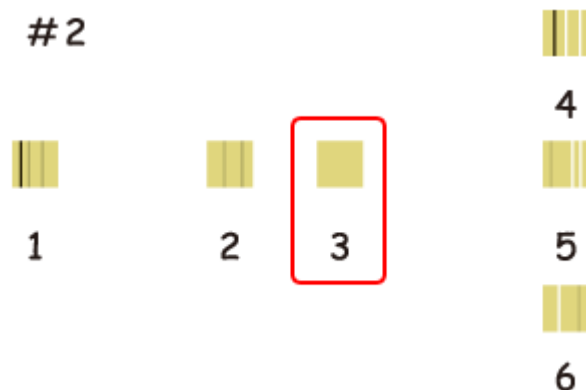

画面に従って操作を進めると、以下のパターンが印刷されます。パターンの中から二つのブロックの隙間、もしくは重なりが最も少ないパターンの番号を選択してください。

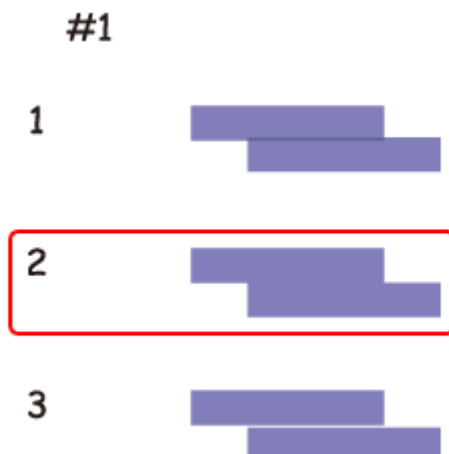

以上で終了です。

## プリンターの状態（インク残量 / エラーなど）確認

インク残量の目安をパソコンの画面で確認できます。また、印刷できないなどのトラブルが発生したときには、プリンターのエラー情報も確認できます。

### 1. プリンタードライバーのユーティリティー画面を表示します。

Mac OS X では「Epson Printer Utility」を表示します。

➔ [「メンテナンス機能を実行するとき」71 ページ](#)

### 2. プリンターの状態を確認する画面を表示します。

**Windows** の場合

[ユーティリティー] タブをクリックして、[EPSON プリンターウィンドウ !3] をクリックしてください。

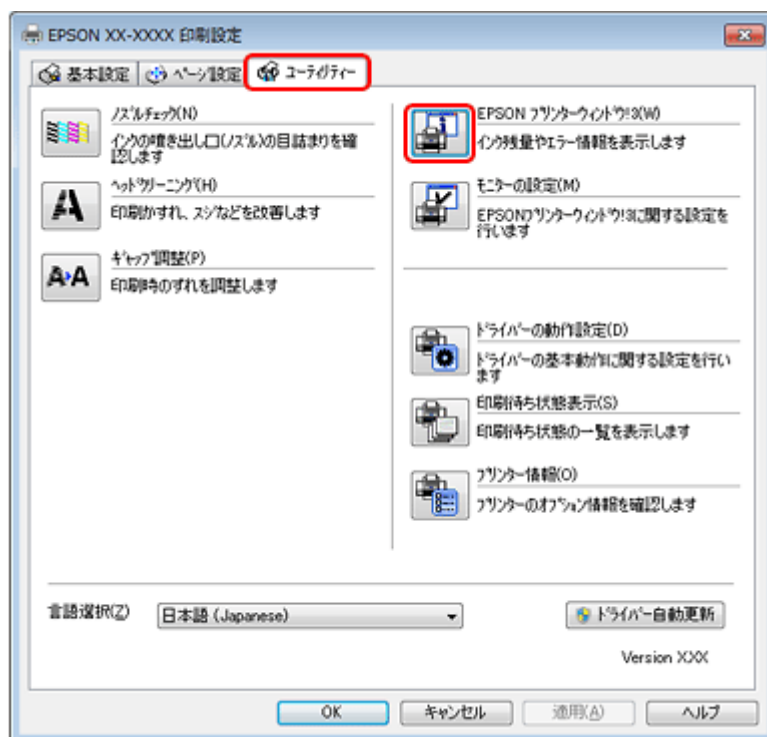

**Mac OS X** の場合

[EPSON プリンターウィンドウ] をクリックしてください。

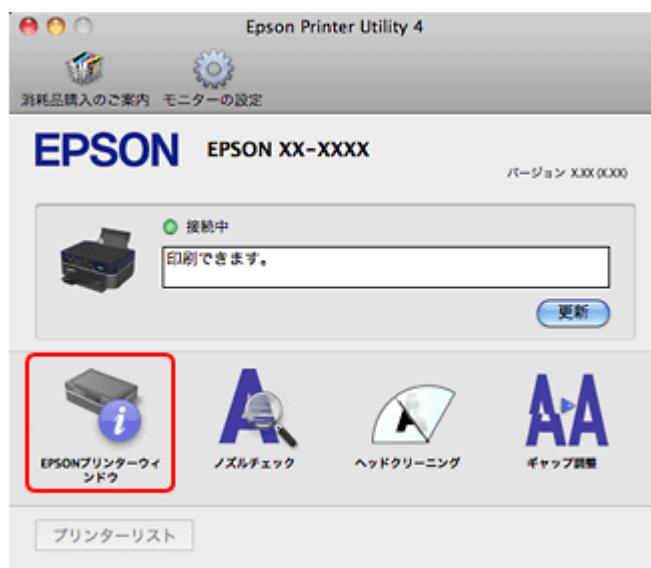

### 3. プリンターの状態を確認します。

エラー情報が表示されているときは、メッセージに従ってエラーを解除してください。



#### 参考

- 小容量カートリッジは標準カートリッジに比べ、インク容量が少ないため、インク残量表示が速く減ります。
- エプソンは純正品以外の品質や信頼性について保証できません。

以上で終了です。

## インクカートリッジの交換

インクカートリッジ交換方法は、『操作ガイド』（紙マニュアル）- 「インクカートリッジの交換」をご覧ください。

# プリンター内部の清掃

プリンター内部の清掃は、『操作ガイド』（紙マニュアル） - 「トラブル対処」をご覧ください。

# 付録

## システム条件

本製品の対応 OS は以下の通りです。

### Windows

Windows 7 ※、Windows Vista ※、Windows XP (SP1 以降)、Windows XP Professional x64 Edition  
※ 32 ビット版 /64 ビット版に対応

### Mac OS

Mac OS X v10.6.x、Mac OS X v10.5.x、Mac OS X v10.4.11

なお、最新の OS 対応状況の詳細は、エプソンのホームページをご覧ください。

➔ <http://www.epson.jp/support/taiou/os/>



### 参考

- E-Web Print は、Windows のみ対応しています。
- EPSON Scan は、Windows XP Professional x64 Edition/Windows Vista (64bit) /Windows 7 (64bit) のマルチスレッド処理に対応した TWAIN 対応アプリケーションソフトでは使用できません。詳しくはアプリケーションソフトのメーカーへお問い合わせください。
- EPSON Scan は、Mac OS X のファストユーザスイッチ機能には対応していません。ファストユーザスイッチ機能はオフにしてください。
- Mac OS X の UNIX ファイルシステム (UFS 形式) には対応していません。
- Mac OS X のボリュームフォーマット「Mac OS 拡張 (大文字 / 小文字を区別、ジャーナリング)」または「Mac OS 拡張 (大文字 / 小文字を区別)」には対応していません。「Mac OS 拡張 (ジャーナリング)」または「Mac OS 拡張」をご利用ください。

## 商標 / 表記

### 商標と著作権について

- EPSON および EXCEED YOUR VISION はセイコーエプソン株式会社の登録商標です。
- EPSON Scan はセイコーエプソン株式会社の商標です。
- EPSON PRINT Image Matching、PRINT Image Framer は、セイコーエプソン株式会社の登録商標です。
- 本文中で用いる P.I.F. は PRINT Image Framer の略称です。
- Microsoft、Windows、Windows Vista は、米国 Microsoft Corporation の米国およびその他の国における登録商標です。
- Mac OS、Safari は米国およびその他の国で登録された Apple Inc. の商標です。

- Adobe、Adobe Acrobat は Adobe Systems Incorporated（アドビシステムズ社）の登録商標です。
- EPSON Scan is based in part on the work of the Independent JPEG Group.
- libtiff  
Copyright (c) 1988-1997 Sam Leffler  
Copyright (c) 1991-1997 Silicon Graphics, Inc.

Permission to use, copy, modify, distribute, and sell this software and its documentation for any purpose is hereby granted without fee, provided that (i) the above copyright notices and this permission notice appear in all copies of the software and related documentation, and (ii) the names of Sam Leffler and Silicon Graphics may not be used in any advertising or publicity relating to the software without the specific, prior written permission of Sam Leffler and Silicon Graphics.

THE SOFTWARE IS PROVIDED "AS-IS" AND WITHOUT WARRANTY OF ANY KIND, EXPRESS, IMPLIED OR OTHERWISE, INCLUDING WITHOUT LIMITATION, ANY WARRANTY OF MERCHANTABILITY OR FITNESS FOR A PARTICULAR PURPOSE.

IN NO EVENT SHALL SAM LEFFLER OR SILICON GRAPHICS BE LIABLE FOR ANY SPECIAL, INCIDENTAL, INDIRECT OR CONSEQUENTIAL DAMAGES OF ANY KIND, OR ANY DAMAGES WHATSOEVER RESULTING FROM LOSS OF USE, DATA OR PROFITS, WHETHER OR NOT ADVISED OF THE POSSIBILITY OF DAMAGE, AND ON ANY THEORY OF LIABILITY, ARISING OUT OF OR IN CONNECTION WITH THE USE OR PERFORMANCE OF THIS SOFTWARE.

- その他の製品名は各社の商標または登録商標です。

## 著作権について

写真・書籍・地図・図面・絵画・版画・音楽・映画・プログラムなどの著作権物は、個人（家庭内その他これに準ずる限られた範囲内）で使用するために複製する以外は著作権者の承認が必要です。

## 表記について

### Windows

- Microsoft (R) Windows (R) 7 operating system 日本語版
- Microsoft (R) Windows Vista (R) operating system 日本語版
- Microsoft (R) Windows (R) XP operating system 日本語版
- Microsoft (R) Windows (R) XP Professional x64 Edition operating system 日本語版

本書では、上記の OS（オペレーティングシステム）をそれぞれ「Windows 7」「Windows Vista」「Windows XP」と表記しています。また、これらの総称として「Windows」を使用しています。

# マニュアルについて

## マニュアルの種類と内容について

マニュアル名称	内容
準備ガイド（紙マニュアル）	プリンターを使えるようにするまでの準備作業を説明しています。
操作ガイド（紙マニュアル）	コピーや写真の印刷など、プリンター本体での使い方全般を説明しています。
ユーザーズガイド（電子マニュアル）	パソコンからの使い方を説明しています。本ガイドです。
プリンタードライバーヘルプ	プリンタードライバーの使い方や便利な機能を説明しています。
スキャナードライバーヘルプ	スキャナードライバーの使い方や便利な機能を説明しています。
付属の各ソフトウェアのヘルプ	付属のソフトウェアの使い方を説明しています。

## 本ガイドについて

### 推奨閲覧環境について

本ガイドをご覧いただくには、以下のブラウザをご使用になることをお勧めします。

- Microsoft Internet Explorer 6.0 以上（Windows）
- Safari 1.3 以上（Mac OS X）

なお、ブラウザの設定で以下を無効にしているときは、一部機能が利用できない、レイアウトが正常に表示されないなどの現象が発生することがあります。

- JavaScript
- Active X コントロール
- スタイルシート

### 文字サイズの変更

#### Windows

[ページ]（または [表示]）メニュー - [文字のサイズ] - [変更する文字サイズ] をクリックしてください。

※ここでは Windows Internet Explorer 8.x の場合を例に説明します。詳しくは各ブラウザのヘルプなどをご覧ください。





#### Mac OS X

[表示] メニュー - [文字の拡大] または [文字の縮小] の順にクリックしてください。



※ここでは Safari の場合を例に説明します。詳しくは各ブラウザのヘルプなどをご覧ください。

## 文中で使用しているマークについて

マーク	内容
 注意	ご使用上、必ずお守りいただきたいことを記載しています。この表示を無視して誤った取り扱いをすると、製品の故障や、動作不良の原因になる可能性があります。
 参考	補足情報や制限事項、および知っておくと便利な情報を記載しています。
	参照（ガイド内） 関連したページへジャンプします。
	参照（ページ内） ページ内の項目へジャンプします。

## 掲載画面について

本ガイドに掲載する画面は、特に指定のない限り以下の画面を使用しています。

- **Windows** : Windows 7
- **Mac OS X** : Mac OS X v10.6.x

## 本ガイドの削除方法

本ガイドを削除するときは、以下のページをご覧ください。

- ➔ [「ドライバー/ソフトウェアの削除」91 ページ](#)

## ご注意

- 本書の内容の一部または全部を無断転載することを禁止します。
- 本書の内容は将来予告なしに変更することがあります。
- 本書の内容にご不明な点や誤り、記載漏れなど、お気付きの点がありましたら弊社までご連絡ください。
- 運用した結果の影響については前項に関わらず責任を負いかねますのでご了承ください。
- 本製品が、本書の記載に従わずに取り扱われたり、不適当に使用されたり、弊社および弊社指定以外の、第三者によって修理や変更されたことなどに起因して生じた障害等の責任は負いかねますのでご了承ください。

(C) 2011 Seiko Epson Corporation. All rights reserved.

# お問い合わせ先一覧

## ●エプソンのホームページ <http://www.epson.jp>

各種製品情報・ドライバー類の提供、サポート案内等のさまざまな情報を掲載したエプソンのホームページです。

※なお、エプソンから購入後も安心。皆様からの問い合わせの多い内容をFAQとしてホームページに掲載しております。ぜひご利用ください。

**FAQ** <http://www.epson.jp/faq/>

## ●MyEPSON

エプソン製品をご愛用の方も、お持ちでない方も、エプソンに興味をお持ちの方への会員制情報提供サービスです。お客様にピッタリのおすすめ最新情報をお届けしたり、プリンターをもっと楽しくお使いいただくお手伝いをします。製品購入後のユーザー登録もカンタンです。さあ、今すぐアクセスして会員登録しよう。

インターネットでアクセス!

<http://myepson.jp/>

▶カンタンな質問に答えて会員登録。

## ●カラリオインフォメーションセンター 製品に関するご質問・ご相談に電話でお答えします。

【電話番号】 **050-3155-8022**

【受付時間】 月～金曜日9:00～20:00 土日祝日10:00～17:00(1月1日、弊社指定休日を除く)

◎上記電話番号をご利用できない場合は、042-589-5251へお問い合わせください。

## ●修理品送付・持ち込み依頼先

お買い上げの販売店様へお持ち込みいただくか、下記修理センターまで送付願います。

拠点名	所在地	電話番号
札幌修理センター	〒060-0034 札幌市中央区北4条東1-2-3 札幌フコク生命ビル10F エプソンサービス(株)	011-219-2886
松本修理センター	〒390-1243 松本市神林1563 エプソンサービス(株)	050-3155-7110
東京修理センター	〒191-0012 東京都日野市日野347 エプソンサービス(株)	050-3155-7120
福岡修理センター	〒812-0041 福岡市博多区吉塚3-5-75 初光流通センタービル3F エプソンサービス(株)	050-3155-7130
沖縄修理センター	〒900-0027 那覇市山下町5-21 沖縄通関社ビル2F エプソンサービス(株)	098-852-1420

【受付時間】月曜日～金曜日9:00～17:30(祝日、弊社指定休日を除く)

\*予告なく住所・連絡先等が変更される場合がございますので、ご了承ください。

\*修理について詳しくは、エプソンのホームページでご確認ください。 <http://www.epson.jp/support/>

◎上記電話番号をご利用できない場合は、下記の電話番号へお問い合わせください。

・松本修理センター:0263-86-7660 ・東京修理センター:042-584-8070 ・福岡修理センター:092-622-8922

## ●引取修理サービス(ドアtoドアサービス)に関するお問い合わせ先

引取修理サービス(ドアtoドアサービス)とはお客様のご希望日に、ご指定の場所へ、指定業者が修理品をお引取りにお伺いし、修理完了後弊社からご自宅へお届けする有償サービスです。\*梱包は業者が行います。

【電話番号】 **050-3155-7150**

【受付時間】 月～金曜日9:00～17:30 (祝日、弊社指定休日は除く)

◎上記電話番号をご利用できない場合は、0263-86-9995へお問い合わせください。

\*引取修理サービス(ドアtoドアサービス)について詳しくは、エプソンのホームページでご確認ください。<http://www.epson.jp/support/>

\*平日の17:30～20:00(弊社指定休日含む)および、土日、祝日の9:00～18:00の電話受付は0263-86-9995(365日受付可)にて

日通航空で代行いたします。

\*年末年始(12/30～1/3)の受付は土日、祝日と同様になります。

## ●おうちプリント訪問サービス

印刷ができなくてお困りの方のご自宅にお伺いする有償サービスです。

・マルチフォトカラリオ複合機本体設置

・無線LANの接続・設置

【電話番号】050-3155-8666

【受付時間】月曜日～金曜日9:30～17:30(祝日、弊社指定休日を除く)

◎上記番号をご利用できない場合は、042-511-2944へお問い合わせください。

\*サービスの概要および注意事項等、詳細事項はエプソンのホームページでご確認ください。 <http://www.epson.jp/support/houmon/>

上記050で始まる電話番号はKDDI株式会社の電話サービスを利用しており、一部のPHSやIP電話事業者からはご利用いただけない場合があります。

上記番号をご利用できない場合は、携帯電話またはNTTの固定電話(一般回線)からおかけいただくか、各印の電話番号におかけください。

## ●講習会のご案内

詳細はホームページでご確認ください。 <http://www.epson.jp/school/>

## ●ショールーム \*詳細はホームページでもご確認ください。 <http://www.epson.jp/showroom/>

エプソンスクエア新宿 〒160-8324 東京都新宿区西新宿6-24-1 西新宿三井ビル1F

【開館時間】 月曜日～金曜日 9:30～17:30(祝日、弊社指定休日を除く)

## ●消耗品のご購入

お近くのエプソン商品取扱店及びエプソンダイレクト(ホームページアドレス <http://www.epson.jp/shop/> または通話料無料 0120-545-101)でお買い求めください。(2010年7月現在)

**エプソン販売株式会社**

〒160-8324 東京都新宿区西新宿6-24-1 西新宿三井ビル24階

**セイコーエプソン株式会社**

〒392-8502 長野県諏訪市大和3-3-5

コンシューマ(SPC) 2010. 07