

## シングルズウォッシャー 家庭用

## 品番 ASW-42S8



### も く じ

安全上のご注意	1
環境を配慮した使いかた	2
お使いになる前に	3
各部のなまえ (付属品)	4
コース内容と時間の目安	4
操作パネル部の働き	5
据え付け	12
据え付け場所/水平に設置する洗濯機トレー/アース	
衣類乾燥機(除湿型)と組み合わせるとき排水ホース/給水ホース	
ふだんの洗濯	標準コース… 6
手早く洗濯	おいそぎコース… 6
予約洗濯	予約コース… 6
ドライマーク衣類などの洗濯	ドライコース… 7
毛布の洗濯	標準(毛布)コース… 8
干す時間を短縮したいときなどに	反転からり脱水… 9
お好みの設定のしかた (排水のみ・脱水のみなど)	10
洗濯量と洗剤量	10
粉石けん	11
ソフト仕上剤	11
漂白剤・液体洗剤	11
のりづけ	11
風呂の残り湯を使用するとき	15
お手入れ	15
洗濯・脱水槽	槽洗浄コース
本体/給水口/糸くずフィルター	
凍結の恐れがあるとき (残水排水プログラム)	16
故障かな?と思ったとき	16
アフターサービス	18
別売部品	18
仕様	裏表紙

ご使用の前に

洗濯のしかた

凍結の恐れ  
お手入れ

サービス

このたびは、全自動電気洗濯機をお買い上げいただき、まことにありがとうございました。  
この取扱説明書をよくお読みになり、正しくご使用ください。  
保証書は必ず記入事項を確かめて、販売店からお受け取りのうえ、この説明書とともに大切に保存してください。

上手に使うって上手に節電

# 安全上のご注意

 このマークの中の数字は、説明のあるページを示しています。

★必ずご使用の前にこの「安全上のご注意」をよくお読みのうえ正しくお使いください。

ここに示した注意事項は、安全に関する重要な内容を記載しています。必ずお守りください。

## 警告

誤った取り扱いをすると、人が死亡、または重傷を負う可能性が想定される内容です。

## 注意

誤った取り扱いをすると、人が傷害を負う可能性、または物的損害のみが発生する可能性が想定される内容です。

※お読みになった後は、お使いになる方がいつでも見られるところに必ず保存してください。

### 警告

#### 幼児には洗濯・脱水槽をのぞかせない



洗濯機の近くに台などを置かないでください。洗濯・脱水槽内に落ちてけがをしたり、おぼれる原因になります。

#### 引火物を洗濯・脱水槽に入れない



洗濯・脱水槽には、灯油、ガソリン、ベンジン、シンナー、アルコールなどやそれらの付着した洗濯物を絶対に入れたり近付けたりしないでください。爆発や火災の恐れがあります。

#### 回転中の洗濯・脱水槽に手を入れない



洗濯・脱水槽の回転が完全に止まるまでは、絶対に中の洗濯物や洗濯・脱水槽に手などで触れないでください。ゆるい回転でも洗濯物が手に巻きつきけがをする恐れがあります。特にお子さまにはご注意ください。

#### 改造はしない 修理技術者以外の人、絶対に分解や修理はしない



火災・感電・けがの原因となります。修理はお買い上げの販売店、またはメーカー指定の「お客さまご相談窓口」にご相談ください。

故障かな?と思ったとき **16**

#### 排水ホースの付け換えは必ず手袋をする



けがの原因になります。

排水ホース **13**

手袋の使用

#### ぬれた手で電源プラグの抜き差しはしない

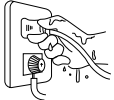

感電の原因になります。

ぬれ手禁止

#### お手入れ



お手入れの際は、必ず電源プラグをコンセントから抜いてください。感電やけがをすることがあります。



本体各部に直接水をかけないでください。ショート・感電の原因になります。

#### アース線を必ず確実に取り付ける



故障や漏電のときに感電する恐れがあります。アースの取り付けは必ず電気工事店、または販売店にご相談ください。

アース **12**

#### 電源コードの取り扱い

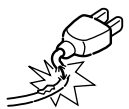

傷んだ電源コードや電源プラグ、コンセントの差し込みがゆるいときは使用しないでください。感電・ショート・発火の原因になります。



電源コードを傷付けたり、破損したり、加工したり、無理に曲げたり、引っ張ったり、ねじったり、たばねたりしないでください。また、重い物をのせたり、はさみ込んだりしないでください。破損して、火災・感電の原因になります。



交流100V以外では使用しないでください。火災・感電の原因になります。



定格15A以上のコンセントを単独で使ってください。他の器具と併用すると分岐コンセント部が異常発熱して発火することがあります。



電源プラグの刃及び刃の取り付け面にほこりが付着している場合は、よくふいてご使用ください。火災の原因になります。

ほこりをふく

#### ふたロック機構の穴にドライバーなどを押し込まない



破損・故障の原因になります。洗濯・脱水槽が回転し、けがをする恐れがあります。

#### 風雨にさらされる場所には据え付けない



風雨にさらされる場所、湿気の多い場所には据え付けないでください。感電・火災・故障・変形の恐れがあります。

#### 火気を近付けない



火気を近付けたり、火のついたロウソク、煙草、蚊取り線香、熱いやかんなどを置かないでください。火災や変形の原因になります。

#### 浴室・シャワー室などには据え付けない



感電・火災・故障・変形の恐れがあります。

#### ロックされている上ぶたを無理にこじ開けない



上ぶたやロック機構部が破損したり、洗濯・脱水槽の回転が止められなくなり、けがをする恐れがあります。必ず、スタート/一時停止ボタンを押して開けてください。

絵表示の例



△記号は、「警告や注意を促す」内容のものです。



⊘記号は、「禁止」内容のものです。



●記号は、「必ず実行していただく」「強制」内容のものです。

お願い

- ご使用後は必ず水栓を閉めてください。万一の水もれを防止するためです。
- 上ぶたが破損したり、脱水中に上ぶたを開けたときに洗濯・脱水槽が回っている場合は、直ちに使用を中止し、修理を依頼してください。けがの原因になります。
- 雷が発生したときは、早めに電源プラグをコンセントから抜いてください。落雷により故障することがあります。

警告



プラグを抜く

動かなくなったり煙が出ている、変なにおいがするなどの異常がある場合は、事故防止のためすぐに電源プラグを抜いて、お買い上げの販売店に点検・修理を依頼する  
感電・漏電・ショートによる火災の恐れがあります。

注意

50℃以上のお湯は使わない



禁止



プラスチック部品の変形や傷みにより、感電・漏電の恐れがあります。

運転中、洗濯機の下に手足等を入れない



接触禁止



回転部があり、けがをする恐れがあります。

電源コードの取り扱い



プラグを持って抜く



電源プラグを抜くときは、電源コードを持たずに必ず先端の電源プラグを持って引き抜いてください。感電やショートして発火することがあります。



プラグを抜く



長期間で使用にならないときは、必ず電源プラグをコンセントから抜いてください。絶縁劣化による感電や漏電火災の原因になります。

洗濯前は必ず蛇口を開いて給水ホースの接続を確認する



ホース接続の確認

ネジがゆるんだりしていると、水もれして思わぬ被害を招くことがあります。

給水ホース 14

洗濯機の上ののぼったり、重いものをのせない



禁止



変形、破損によりけがをする恐れがあります。

防水性のマット・シートや衣類、足ふきマットなどの固くて厚いもの、水を通しにくい繊維製品は、洗い・すすぎ・脱水をしない



禁止



洗濯物が飛び出したり、異常振動で洗濯機が転倒してけがをしたり、洗濯機・かべ・床などの破損、衣類の損傷などの恐れがあります。洗濯物の絵表示を見て洗濯時の参考にしてください。

(足ふきマットなど固くて厚いもの、オムツカバー、サウナスーツ、ウエットスーツ、雨ガッパ、スキーウェア、自転車・バイク・自動車カバー、寝袋、その他(防水性の水を通しにくいもの)

防水性衣類の確認方法…衣類に口を当て、息を吹き付けて息が通らない場合は、防水性衣類です。

【普通の洗濯物を脱水した場合】

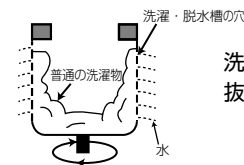

洗濯物の水は洗濯・脱水槽の穴から抜け出る

【防水性の衣類や繊維製品を脱水した場合】

防水性の衣類や繊維製品

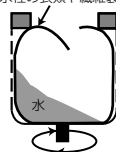

洗濯・脱水槽が回転しても水が防水性の衣類や繊維製品から出られないため、水が片寄って大きな音や大きな振動を引き起こす



洗濯・脱水槽が高速回転しても水が防水性の衣類や繊維製品から出られないため、水が上に乗って大きな振動とともに飛び出る

ご使用前の前に

環境を配慮した使いかた

標準コース・給水量毎分15L・水位40Lの場合で比較しています。

水

- 風呂の残り湯を使う………洗いの水が約40L節水できます。 15
- 洗濯液を2度使う………洗濯液を2度使うとコース運転を2回するのに比べ、約35L節水できます。
- ためすすぎをする………ためすすぎは注水すすぎに比べ、約69L節水できます。
- まとめ洗いを………洗濯回数が減り、節水できます。

電気

- まとめ洗いを………洗濯回数が減り、節電できます。

洗剤

- ※軽い汚れの場合は、洗剤量をいつもの半分にする 10
- ※軽い汚れとは、汗やほこりの様な、脂分をほとんど含まない汚れのことです。
- 洗濯液を2度使う………洗剤量2回分が1回分ですみます。

# お使いになる前に

## 洗濯機の準備

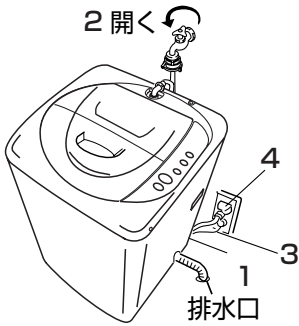

- 1 排水ホースを排水口に差し込む **13**
  - 抜けがないか確認してください。
  - 据え付け時や初めて使用するとき、排水ホース接続口から水が少々出ることがありますが、工場での性能テスト時の残水で故障や不良ではありません。
- 2 給水ホースをつなぎ、水栓を開ける **14**
  - マジックつぎ手や給水ホースの接続部などから水もれがないか確認してください。
- 3 アースを取り付ける **12**
- 4 電源プラグをコンセントに差し込む

## 衣類の準備

上手に洗濯するために、次のことにご注意ください。

### ⚠ 注意

防水性のマット・シートや衣類、足ふきマットなどの固くて厚いもの、水を通しにくい繊維製品は、洗い・すすぎ・脱水をしないでください。

洗濯物が飛び出したり、異常振動してけがをしたり、洗濯機・かべ・床などの破損、衣類の損傷などの恐れがあります。



### ご注意 衣類の入れかた

- カーテンなどの大物、水に浮きやすい物、ジーンズ・柔道着など厚手の衣類は水に浮かないように均一によく押し込んでください。
  - 洗濯物は入れすぎないでください。
  - 水に浮きやすい物や大物から先に入れてください。洗濯物が浮いていたら、一時停止して洗濯液に押し込んでください。
- 給水時に水が飛び散り床がぬれる・汚れがよく落ちない・脱水時にはみ出して衣類や洗濯機が破損する原因になります。

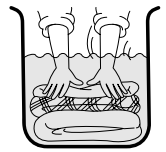

### ご注意 ポケットの中を確認する

ヘアピンやコインは衣類や洗濯機を傷めたり、異常音・故障・衣類の穴あきの原因になります。必ず取り出してから洗濯してください。

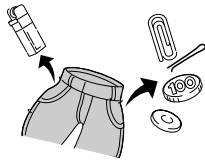

### 傷みやすい衣類はネットに入れて洗う

レースの付いた衣類・ランジェリー・ナイロンストッキング・化繊の薄物などは、市販の洗濯ネットに入れて洗ってください。

※ワイヤー入りのブラジャーは、必ず市販の洗濯ネット(細かい網目)に入れて洗ってください。ワイヤーが飛び出し、洗濯機や他の衣類を傷める恐れがあります。

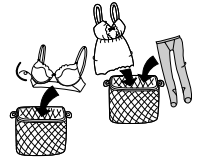

ご注意 飲料水、化粧水が付着した衣類を長時間放置しますと、まれにピンク色に変色することがありますので、すぐに洗い流してください。

### 表示をチェックする

衣類の絵表示に従って洗いましょう。色物と白物は分けて洗います。

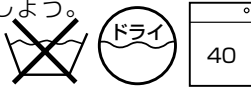

### ひもは結んで、ファスナーは閉める マジックテープは止める

衣類や洗濯機を傷つける恐れがあるためです。マジックテープは、他の衣類にくっついて傷める恐れがあるためです。



糸くずや毛玉が出やすいものは裏返す



色物と白物は分けて洗う  
色移りを防ぐためです。

### ドロや砂は落とす

洗濯機の故障を防ぐためです。



## すすぎの種類

すすぎの前に排水して、脱水します。

### シャワーすすぎ



洗濯・脱水槽をゆっくり回し給水と排水を同時に行いすすぐ

### ためすすぎ



設定水位まで給水後、水をためてすすぐ

### 注水すすぎ



設定水位まで給水後、水を注水しながらすすぐ

ご注意 ●シャワーすすぎ時、洗濯量が少ないときは、洗濯物に水がかからない場合があります。

# 各部のなまえ

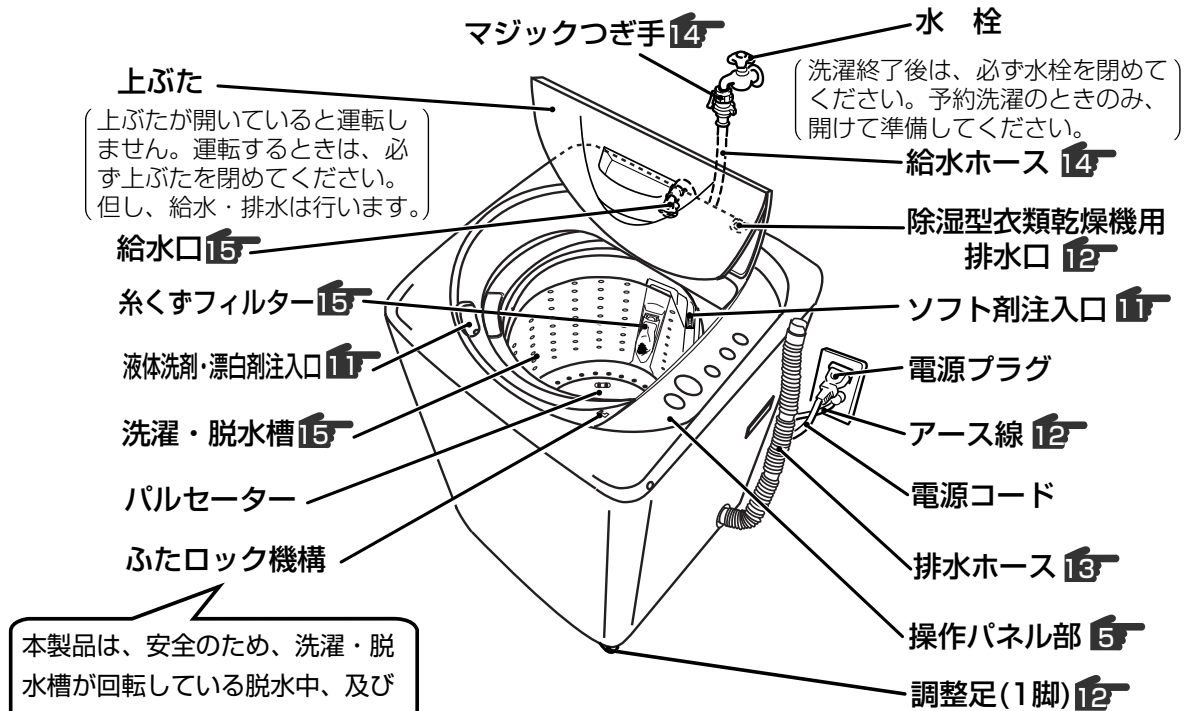

上ぶた  
 (上ぶたが開いていると運転しません。運転するときは、必ず上ぶたを閉めてください。但し、給水・排水は行います。)

洗濯終了後は、必ず水栓を閉めてください。予約洗濯のときのみ、開けて準備してください。

本製品は、安全のため、洗濯・脱水槽が回転している脱水中、及びシャワーすすぎ中は、自動的に上ぶたがロックされます。  
 (スタート/一時停止) を押し、運転を一時停止すると自動的にロックが解除されます。

**付 属 品 (据え付け 13~14)**

排水ホース(1本) マジックつぎ手(1個) 給水ホース(1本)  
 ホースバンド(1本)  
 (排水ホース取り付け時の固定用)

ご使用の前に

# コース内容と時間の目安

は、標準時間(上段50Hz 下段60Hz)

コース	水位	洗い	すすぎ	脱水	所要時間
標準(毛布)	16L~40L	10分 8~10分 (高濃度グリーン洗浄2分)	シャワーすすぎ1回 + ためすすぎ約2.5分	7分 6分 5~6分	35分 33~35分 34分 31~34分
おいそぎ	無段階自動設定 (16Lは手動)	3分 3~6分	シャワーすすぎ1回 + 注水すすぎ約1分 1~1.5分	4分 4~5分 4分	16分 16~23分 16分 16~22分
ドライ	35L(自動設定水位) 40L 30L に切り換え可	4分	注水すすぎ約1.5分×2回	1分	24分
槽洗浄	45L(自動設定水位) 水位ランプは 40Lが点灯	つけおき11時間 + 5分	注水すすぎ約3分×2回 + シャワーすすぎ40秒	5分	約12時間

- シャワーすすぎ時、給水量が少なく(毎分約5L以下)、すすぎ具合が不十分なときは、自動的にためすすぎを1回追加します。
- 上表の注水すすぎは、注水が止まったりためすすぎになることがありますが、異常ではありません。
- おいそぎコースの標準時間は、水位30L・洗濯質量2.0kgの場合です。
- 所要時間は、水道水圧・排水条件により変わります。上表は、給水量が毎分15Lのときの目安です。

# 操作パネル部の働き

※ASW-42S8(SB)をお買い上げのお客さまへ  
説明イラストは、ASW-42S8(W)を使っていますので、  
ボタンのかたちが異なります。

## 水位ボタン(洗剤の目安)

- 洗濯量に応じて水位を無段階に自動設定します。16Lは、自動設定しません。表示のない水位に設定されると、最も近い水位が点灯します。
- 手動で設定する場合は、4段階の水位が選べます。
- 槽洗浄コースでは受け付けません。
- コンパクト洗剤の計量スプーンを表示しています。

すりきり1杯37g  
水30Lに対し20gの場合

## 進行表示

進行中の行程を点滅でお知らせします。

## コースボタン

- 洗濯物に応じてコースを選びます。槽洗浄コースを選ぶ場合は、コースのランプを全点灯させてください。
- 予約するときに選びます。(標準コースのみ)
- いたずら防止の設定に使用します。

## 電源スイッチ

- 電源の「入」「切」に使用します。
- オートオフ機能
  - 運転が終了すると電源が自動的に切れます。
  - スタートせずに放置した場合、または凍結防止用残水排水プログラムを設定した場合は、約10分後に電源が切れます。16

## 運転の途中に運転内容を変更したいとき

- スタート後は、コース変更はできません。変更したい場合は、電源スイッチを入れ直してください。
- 水位は、水位ランプが点灯中は変更できます。但し、ドライコースのみ水位16Lは設定できません。
- スタート後、「洗い」のランプが点滅中は、お好みボタンで注水すぎ・ためすぎの変更ができます。

## 反転からり脱水

- 洗濯物の干し時間を短縮したいときに選びます。
- 洗濯・脱水槽を乾燥させるときに選びます。
- 「ドライ」「槽洗浄」コースは受け付けません。

## お好みボタン

- 「排水のみ」「脱水のみ」などのお好みの設定が選べます。
- 槽洗浄コースでは受け付けません。
- 残水排水プログラムの設定に使用します。16

## スタート/一時停止ボタン

- スタートするときに押します。
- 運転中に押すと、一時停止します。再び押すと運転を再開し、残りの行程を行います。
- 終了ブザーを消したいときに使用します。
- 洗濯・脱水槽が回転中にボタンを押すと回転が停止してから上ぶたのロックが解除されます。回転が停止するまでに約5秒～1分20秒かかります。再び、スタートするときは、上ぶたを閉じ、ボタンを押してください。

## ふたロック中

- ランプが点滅中や点灯中は上ぶたが開けられません。
- 洗濯・脱水槽が回転中にランプが点滅します。回転中に一時停止、または電源スイッチを押した時、及び脱水中に電源プラグを抜き、再び差し直して電源スイッチを押した時は、ランプが速い点滅になり、ロックが解除され、消灯します。
- いたずら防止設定中は、ランプが点灯します。

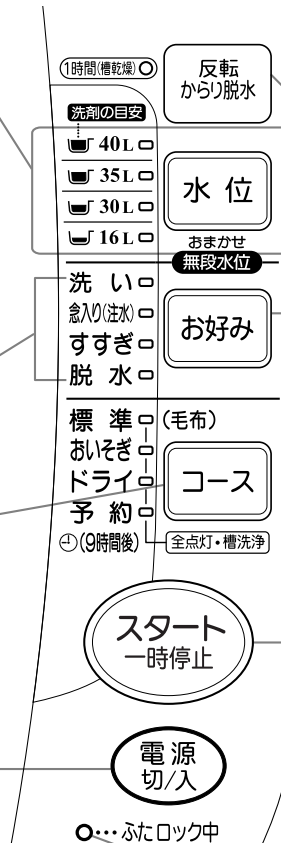

## 洗濯終了ブザーを消したいとき

電源スイッチを入れ、**スタート/一時停止**を「ピー」とブザーが鳴るまで(約4秒間)押し続ける。

## 再び終了ブザーを鳴らすとき

電源スイッチを入れ、**スタート/一時停止**を「ピピッ」とブザーが鳴るまで(約4秒間)押し続ける。

## いたずら防止の設定について

運転中や運転終了後にも上ぶたを開けられないように設定ができます。設定すると**スタート/一時停止**を押しても上ぶたは開きません。

電源スイッチを入れ、**コース**を「ピー」とブザーが鳴るまで(約4秒間)押し続ける。設定できると「ふたロック中」のランプが点灯します。

## いたずら防止を設定した場合

上ぶたを開けるときは、設定を解除してください。

## 解除の方法

電源スイッチを入れ、**コース**を「ピピッ」とブザーが鳴るまで(約4秒間)押し続ける。解除できると「ふたロック中」のランプが消灯します。

## コースの記憶

- 「標準」「おいそぎ」コースは、スタートして約1分後に自動的に記憶します。再び、電源スイッチを入れると記憶したコースが点灯し、**スタート/一時停止**を押すだけで運転ができます。

## ご注意

- お好み** を押して変更した場合、その変更内容は記憶しません。

# ふだんの洗濯…標準コース 洗濯容量 4.2kg以下

綿素材の下着など、ふだん着の洗濯に適しています。毛布を洗濯するとき **8** 洗いの始めに高濃度クリーン洗浄をします。

# 手早く洗濯…おいそぎコース 洗濯容量 4.2kg以下

汚れの少ない洗濯物を、手早く洗いたいときに適しています。  **お知らせ**

- 1 水栓を開き、**電源切/入** を押す。
- 2 上ぶたを開け、洗濯物を入れる。  
(防水性衣類などは、入れないでください **2**)
- 3 **コース** を押し、「標準」または「おいそぎ」を選ぶ。
- 4 **スタート/一時停止** を押す。

(水なしで運転し水位を表示 布量検知)

- 水位は、必要に応じて **水位** を押して切り換えてください。

- 5 給水が始まってから、洗剤を入れ、上ぶたを閉める。
    - 洗剤の溶け残り防止のため、洗濯・脱水槽内に均等に入れてください。
- (上ぶたが開いていると、洗い運転は始まりません)



**洗濯終了** ブザーの音でお知らせします。

- 水栓を閉め、糸くずフィルターを掃除してください。 **15**

- 高濃度クリーン洗浄とは、少ない水量からかくなを始め、高濃度の洗濯液を衣類に吸収させ水を追加しながら洗います。(「標準」コースのみ)
- 少ない水量から「すすぎ」が始まります。
- 上ぶたを開けたままスタートした場合、設定水位まで給水するとブザーが鳴ります。その後、水位を変更した場合、上ぶたを閉めないと給水しません。

## 布量検知

「標準」「おいそぎ」「予約」コースのみ

**スタート/一時停止** を押すと水のない状態で、運転して布量を検知します。検知後、水位を表示し給水します。



 **お知らせ**

- 水位16Lは自動設定されません。  
**水位** を押して設定してください。
- ぬれている洗濯物を入れた場合や洗濯・脱水槽にあらかじめ水がある場合は、水位が高くなる場合があります。
- 水が底から10cm以上入っている場合は、布量検知をしないで水位40Lに設定されます。洗濯量に応じた水位を設定してください。

# 予約洗濯……予約コース(標準コースのみ) 洗濯容量 4.2kg以下

**9時間後に予約洗濯が終了します。**

- 1 水栓を開き、**電源切/入** を押す。
- 2 上ぶたを開け、洗濯物を入れる。  
(防水性衣類などは、入れないでください **2**)
- 3 **コース** を押し、「予約」を選び点滅させる。(「標準」も点灯します)  
(「おいそぎ」「ドライ」「槽洗浄」コースは予約洗濯できません)
  - 「標準」コースのお好み設定はできます。 **10**
- 4 **スタート/一時停止** を押し、洗剤を入れ、上ぶたを閉める。  
(約1分後に予約ランプ以外は消灯します)  
(上ぶたが開いていると、洗い運転は始まりません)

**洗濯終了** ブザーの音でお知らせします。

- 水栓を閉め、糸くずフィルターを掃除してください。 **15**

## 予約中の予約内容の確認

**コース** を押す。

- 約5秒後に予約ランプ以外は消灯します。

## 予約の取り消し・変更

- 取り消しは、電源スイッチを切る。
- 変更は、電源スイッチを切って、予約設定をやり直す。

## 洗剤の入れかた

### 液体合成洗剤

溶けやすくするため、同量の水でうすめ「液体洗剤・漂白剤注入口」から入れます。



液体洗剤  
漂白剤注入口

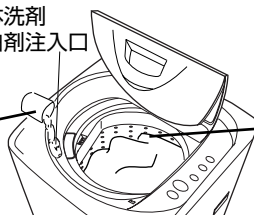

### 粉末合成洗剤



洗濯物にふれないように白物のハンカチなどに軽く包み、洗濯・脱水槽の周辺部に押し込みます。

- 洗剤の蛍光剤による衣類の変色を防ぐためです。

**お願い**

- 予約洗濯の前に水栓からの水もれがないことを確認してください。
- 粉石けんは溶けにくく、固まることがあるので使わないでください。
- 洗濯終了時間は、水道水圧・排水条件などによって差が生じることがあります。

ご使用の前に





洗濯のしかた

# ドライマーク衣類などの洗濯…ドライコース

洗濯容量 0.7kg以下

(やさしく洗いたいものに)

## 洗えるもの

取り扱い絵表示が  、  表示の衣類、ウールのセーター、シルク製品などのデリケートな衣類

ウール、カシミア、アンゴラのセーター、カーディガンなど



絹、麻のワンピース、ブラウス、シャツなど



学生服、セーラー服、スラックス、スカート、ジャンパー、カーテンなど

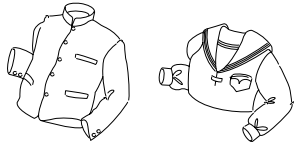

## 洗えないもの

取り扱い絵表示が  表示の衣類

芯地を多く使っており、水につけるだけで型くずれしやすい衣類

ネクタイ、ブレザー、ジャケット、スーツ、コートなど

水につけるだけで著しい収縮や変色、表面変化を起こす恐れのある素材

レーヨン(ビスコース)、キュプラ、ポリノジック及びその混紡品(裏地として使用しているものも不可)

毛倒れを起こす起毛製品

ベルベットなどのパイル地、別珍など

表面の凹凸などが消えやすいもの

シワ加工品、エンボス加工品、樹脂加工品など

水につけるだけで型くずれしやすいもの

絹、ウールなどの中で強撚糸使いの生地、ジョーゼット、クレープ、ちりめんなど

皮革製品、皮革装飾品、装飾品のついた衣類

和服、和装小物

色落ちしやすいもの

防水性の衣類 

**ご注意** 衣類の取り扱い絵表示、及び素材表示のないものは洗わないでください。

## 洗濯量と水位

水位	洗濯量
40L	0.7kgまで
35L	
30L	0.4kgまで

●水位16Lは、布傷み防止のため、設定できません。

セーター



約400g

スラックス



約400g

ブラウス



約200g

## 洗剤

取り扱い絵表示が   表示の衣類

●中性のドライマーク衣類専用の洗剤を使用してください。

取り扱い絵表示が   表示の衣類

●中性のドライマーク衣類専用の洗剤以外に、中性洗剤も使いたいだけです。

●粉末中性洗剤を使うときは、ぬるま湯(約30℃)でよく溶かして入れてください。



お知らせ

●ドライマーク表示がないデリケートな衣類を洗うときは、衣類の絵表示などに従い風呂水が使えます。

●入浴剤はソフト仕上剤と反応して衣類にうすい変色を起こすことがあります。入浴剤の注意書を確認してください。

## 洗濯のポイント

- 市販の洗濯ネットの使用をお勧めします。ワイヤー入りのブラジャーは、ワイヤーが飛び出し、洗濯機や他の衣類を傷める恐れがあるため、必ず洗濯ネットに入れてください。
- ボタン・ししゅうが付いている衣類は、裏返して洗います。
- 衣類はたたんでから、入れてください。
- セーターなどは洗濯前に型紙を取っておくと便利です。(乾燥後に縮みが大きくなったとき元の形に修正するため)
- カーテンのフックは、必ずはずしてから洗ってください。
- 毛素材等でプリーツ加工してあるものは、開かないように糸で留めて洗い、乾いてからとってください。

## ご注意

■30℃を越えるお湯や風呂の残り湯は使用しない

乾燥後の縮みが大きくなる恐れがあります。

30℃以下でも風呂の残り湯を使用するときは、入浴剤が入っていると、入浴剤の色素で洗濯物が染まる恐れがあります。

■洗剤は適正量を使用する

指定より多めに洗剤を使用しても汚れ落ちには、あまり差はありません。逆にすぎが不十分になり、衣類を傷める原因になります。

■漂白剤は使わない

漂白剤は、強アルカリ性なので生地を傷めます。



## 洗濯前の準備

- シミがあれば裏側にタオルを当て洗剤液をつけ、ガーゼやブラシなどで軽くたたいて落としておきます。



- 汚れやすい袖口、えり、すそ、ポケットまわりの汚れは洗剤液をつけてブラシなどで軽くたたいて落としておきます。
- 初めて洗う衣類は、色落ちしないか確かめてください。  
(白いタオルなどに洗剤液を含ませ、目立たない部分に押し当てて確認する)

### お願い

- 洗濯終了後、すぐに衣類を取り出してください。長時間放置すると縮んだりする恐れがあります。



### お知らせ

- 水位30L以上の場合は、洗濯物に水を吸収させるために設定より低い水位から給水しながら「洗い」が始まります。

1 水栓を開き を押し、上ぶたを開ける。

2 を押し、「ドライ」を選ぶ。

- 水位35Lに自動設定されます。必要に応じ、 を押して水位を切り換えてください。但し、16Lは布傷み防止のため設定できません。

3 を押す。(給水が始まります)

4 給水が止まったら洗剤を入れ、手で軽くまぜる。

- 粉末中性洗剤は、ぬるま湯(約30℃)でよく溶かして入れてください。
- 上ぶたが開いているので「ピピッ」という音が鳴りますが、

5 洗濯物をたたんで水中に押し込み、上ぶたを閉める。

- (防水性衣類などは、入れないでください )
- (上ぶたが開いていると、洗い運転は始まりません)

洗濯終了 ブザーの音でお知らせします。

- 水栓を閉め、糸くずフィルターを掃除してください。

## 毛布の洗濯・・・標準(毛布)コース

必ず別売の「大物洗い用洗濯ネットCN-3」をご使用ください。 洗濯ネットを使用しないと洗濯物が洗濯・脱水槽よりはみ出し、擦れて毛布や洗濯・脱水槽の樹脂カバーを傷めたり、水が飛び散る恐れがあります。

### 洗える毛布

表示のアクリルまたはポリエステルシングルサイズ

マイヤー・タフト毛布

- 大きさ 140cm×200cm以下
- 質量 2.6kg以下

### 毛布の折りかた

※正しく準備しないと、毛布や洗濯機を傷めることがあります。ゴミや糸くずは取り除いておきます。

- 長い方を2つ折りにする。
5. ひもを固く結んでリボン結びにする。  
(リボン部はネットと毛布の間にはさみ込む。)



- 同じ方向に3つ折りにする。

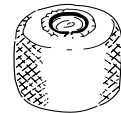

- 巻く。

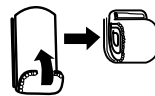

- 洗濯ネットの口側が上になるように洗濯・脱水槽に入れる。

- フチのある方を下にして洗濯ネットに入れる。

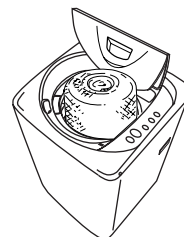
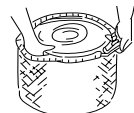

1 水栓を開き、 を押し、上ぶたを開ける。

2 洗剤は溶け残りをなくするため、あらかじめ約5Lのぬるま湯(約30℃)で溶かしてから洗濯・脱水槽に入れる。

3 洗濯ネットに入れた毛布を洗濯・脱水槽に入れる。

(防水性製品などは、入れないでください )

4 を押し、「標準(毛布)」を選ぶ。

5 を「ピー」とブザーが鳴るまで4秒間押し続ける。

- 40Lのランプが点灯します。水が40Lより約5L多く入ります。設定は、運転が終了すると自動的に解除されます。

6 お好み設定で「洗い→注水すすぎ→脱水」コースを選び、

を押し、上ぶたを閉める。

(上ぶたが開いていると、洗い運転は始まりません)

洗濯終了 ブザーの音でお知らせします。

- 水栓を閉め、糸くずフィルターを掃除してください。



### お知らせ

- 洗濯が終わったら、風通しのよい日陰で自然乾燥、または毛布乾燥機能のある衣類乾燥機で乾燥してください。
- 電気毛布は、洗えるものと洗えないものがあります。電気毛布の取扱説明に従ってください。

洗濯のしかた

# 干す時間を短縮したいときなどに…反転からり脱水

洗濯・脱水槽を高速回転させて湿った空気を槽外へ排気し、洗濯物の水分を飛ばします。

室内干しの乾燥時間を短縮することができます。洗濯物をほぐすために途中で脱水回転を止めてかくはんを行います。



## 反転からり脱水・・・

反転からりの運転時間は1時間です。繰り返しお使いいただくことで、化繊衣類(ポリエステル100%、1kg以下)はほぼ乾きます。また、混紡のワイシャツなど薄手の衣類はアイロンをかけることですぐに着られます。

## 槽乾燥・・・

衣類を入れずに「反転からり脱水」を行うと標準の脱水より、洗濯・脱水槽の水気を取り除くことができます。



## 反転からり脱水できない衣類

- 色落ちしやすい衣類
- ウールの衣類、ウールの毛布
- 取扱絵表示に  がある衣類
- 型くずれしやすい衣類 (肩パット入りなど)
- 防水性のマット・シートや衣類など
- ドライ表示のあるもの  
- しわが気になる衣類 (ブラウス、綿100%シャツなど)

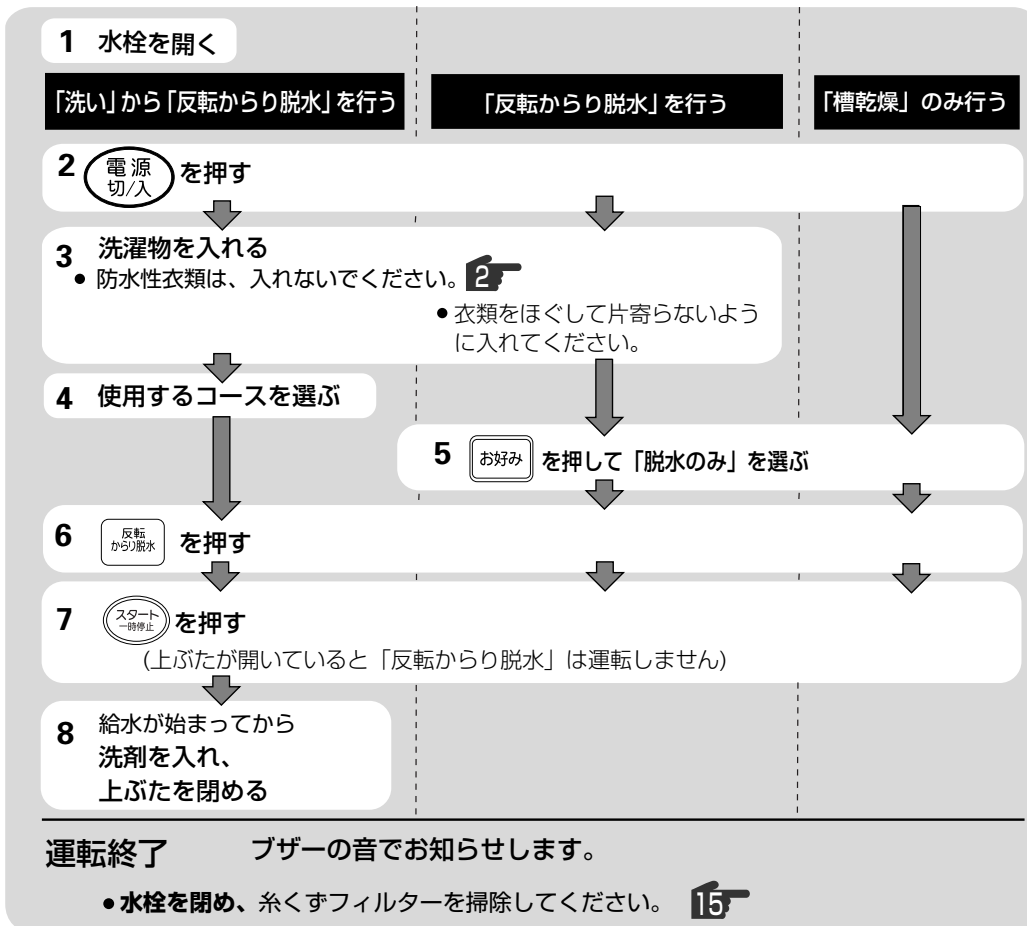
※反転からり脱水できる容量の目安は、**(2.5kg以下)**です。



### お知らせ

- 反転からり脱水(槽乾燥)コースの運転時間は1時間です。仕上がり具合により繰り返しお使いください。
- 洗濯容量や衣類の種類・気温・湿度によって仕上がり具合が変わります。
- 「ドライ」「槽洗浄」コース及びスタート後は、 を受け付けません。
- 一度付いた黒カビは、「槽乾燥」では、取り除くことができません。「槽洗浄」コースをご使用ください。 
- アイロンをかけたあとは、すぐにたたむと残った熱や湿気が型くずれやシワの原因になります。ハンガーに吊るして完全に乾かしてください。

### お願い

- 上ぶたに反転からり脱水用の吸気口があります。反転からり脱水をする場合は、吸気口の上に物を置かないようにしてください。

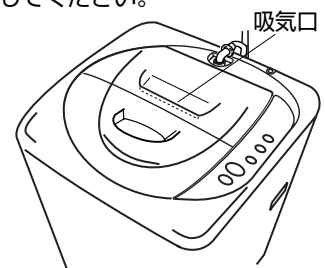

# お好みの設定のしかた

洗い時間、脱水時間は選んだコース内容と同じになります。4

コース	ボタン操作 <input checked="" type="checkbox"/> 点灯 <input type="checkbox"/> 消灯	洗い	すすぎ	脱水
洗い→注水すすぎ →脱水	<ul style="list-style-type: none"> <li><input checked="" type="checkbox"/> 洗い</li> <li><input checked="" type="checkbox"/> 念入り注水</li> <li><input checked="" type="checkbox"/> すすぎ</li> <li><input checked="" type="checkbox"/> 脱水</li> </ul> お好み 1回押す		注水しながらすすぐ	
洗いのみ (洗濯液を2度使うとき)	<ul style="list-style-type: none"> <li><input checked="" type="checkbox"/> 洗い</li> <li><input type="checkbox"/> 念入り注水</li> <li><input type="checkbox"/> すすぎ</li> <li><input type="checkbox"/> 脱水</li> </ul> お好み 2回押す		排水せすに止まる	
脱水のみ 排水のみは上ぶたを開けたまま で運転してください	<ul style="list-style-type: none"> <li><input type="checkbox"/> 洗い</li> <li><input type="checkbox"/> 念入り注水</li> <li><input type="checkbox"/> すすぎ</li> <li><input checked="" type="checkbox"/> 脱水</li> </ul> お好み 3回押す		残水があれば排水から始める	
洗い→注水すすぎ (脱水しないほうがよいもの) (すぐ干さないとき)	<ul style="list-style-type: none"> <li><input checked="" type="checkbox"/> 洗い</li> <li><input checked="" type="checkbox"/> 念入り注水</li> <li><input checked="" type="checkbox"/> すすぎ</li> <li><input type="checkbox"/> 脱水</li> </ul> お好み 4回押す		注水しながらすすぐ	排水せすに止まる
洗い→ためすすぎ (脱水しないほうがよいもの) (すぐ干さないとき)	<ul style="list-style-type: none"> <li><input checked="" type="checkbox"/> 洗い</li> <li><input checked="" type="checkbox"/> 念入り注水</li> <li><input checked="" type="checkbox"/> すすぎ</li> <li><input type="checkbox"/> 脱水</li> </ul> お好み 5回押す			排水せすに止まる
注水すすぎ→脱水	<ul style="list-style-type: none"> <li><input type="checkbox"/> 洗い</li> <li><input checked="" type="checkbox"/> 念入り注水</li> <li><input checked="" type="checkbox"/> すすぎ</li> <li><input checked="" type="checkbox"/> 脱水</li> </ul> お好み 6回押す	<b>ご注意</b> 排水→脱水から始まる	注水しながらすすぐ	
ためすすぎ→脱水	<ul style="list-style-type: none"> <li><input type="checkbox"/> 洗い</li> <li><input checked="" type="checkbox"/> 念入り注水</li> <li><input checked="" type="checkbox"/> すすぎ</li> <li><input checked="" type="checkbox"/> 脱水</li> </ul> お好み 7回押す	<b>ご注意</b> 排水→脱水から始まる		
洗い→ためすすぎ →脱水	<ul style="list-style-type: none"> <li><input checked="" type="checkbox"/> 洗い</li> <li><input type="checkbox"/> 念入り注水</li> <li><input checked="" type="checkbox"/> すすぎ</li> <li><input checked="" type="checkbox"/> 脱水</li> </ul> お好み 8回押す			



- ご注意**
- 上ぶたを開けて排水のみをしたとき、進行表示部が点滅して、ブザーが鳴りますが異常ではありません。その場合は、上ぶたを閉めると排水しますが同時に脱水に入りますのでご注意ください。
  - 「標準」「おいそぎ」「予約」コースですすぎ～開始する場合は、布量検知をしないで水位は40Lに設定されます。水位は、必要に応じて切り換えてください。

## お好み設定時のすすぎ内容

	標準コース	おいそぎコース	ドライコース
念入り(注水)	注水すすぎ2回	シャワーすすぎ+注水すすぎ1回	注水すすぎ2回
ためすすぎ	シャワーすすぎ+ためすすぎ1回	シャワーすすぎ+ためすすぎ1回	ためすすぎ2回

# 洗濯量と洗剤量

○内の数字は水30Lに対する洗剤の使用量を表わしています。

水位	洗濯量 (目安)	コンパクト洗剤		粉石けんなど	液体洗剤	
		スプーン1杯が 約37gの場合	(20gタイプ)	(15gタイプ)	(40gタイプ)	(40mLタイプ)
40L	4.2kgまで (毛布コース2.6kgまで)	(3/4)	約27g	約20g	約53g	約53mL
35L	2.5kgまで	(1)	約23g	約18g	約47g	約47mL
30L	2.0kgまで	(1/2)	約20g	約15g	約40g	約40mL
16L	0.5kgまで	(1/4)	約11g	約8g	約21g	約21mL

「ドライ」コースの洗剤量については、洗剤に記載されている取扱説明に従ってください。メーカーにより洗剤の標準使用量(水30Lに対し○○g)が表示されていないものもあります。洗剤容器にある「使用量の目安」を参考にしてください。

## お知らせ

- 計量スプーンのない洗剤は、上表を参考にしてください。計量スプーンの大きさは、洗剤メーカー・銘柄によって異なります。計量スプーン1杯が約37g以外の場合は、洗濯機の水位表示に合わせて洗剤を計算し、ご使用ください。
- 汚れが多い場合は、洗剤量を増やしてください。軽い汚れの場合、洗剤量は上表の半分程度が適当です。 ※軽い汚れとは、汗やほこりの様な、脂分をほとんど含まない汚れのことです。
- 洗剤は入れ過ぎないでください。すすぎが不十分になり、衣類に残り変色の原因になります。特に汚れが軽い場合は、液体洗剤では泡が多くなります。洗剤を入れ過ぎないようにご注意ください。
- 洗濯量は、JIS(日本工業規格)規定の布地を使用した場合のもので、洗濯物の厚さ・大きさ・種類により洗える量が変わります。

## 洗濯物の質量の目安

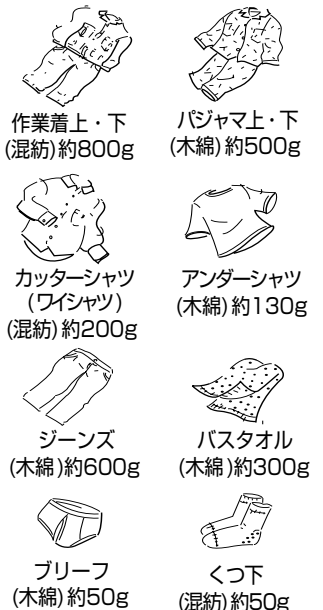

洗濯のしかた

# 粉石けん

## 洗濯機で直接溶かす場合

- 1 水栓を開き、**電源切/入** を押し、上ぶたを開ける。
- 2 **コース** で「おいそぎ」を選ぶ。
- 3 お好み設定で「水位16L」「洗いのみ」を選び、**スタート一時停止** を押す。
- 4 給水が止まったら、粉石けんを入れ、上ぶたを閉める。  
●約3分間、溶かします。
- 5 運転終了後、上ぶたを開け洗濯物を入れ、上ぶたを閉める。
- 6 再び、**電源切/入** を押し、**水位** で好みの水位を選び、希望のコースの洗濯をする。

### 溶けにくい場合

- 1 バケツに約30℃のぬるま湯を約5L用意する。
- 2 十分かき回しながら粉石けんを少しずつ入れる。
- 3 固まったり、粒が残ったりしないようによくかき混ぜ、洗濯・脱水槽からこぼれないように入れる。
- 4 水栓を開け、洗濯物を入れ、上ぶたを閉める。
- 5 **電源切/入** を押し、**水位** で好みの水位を選び、希望のコースの洗濯をする。

### お願い

- 粉石けんは合成洗剤に比べ、洗濯物に残りやすく、黄ばみ・臭いの原因になります。すすぎは十分に行ってください。
- 使用量が多すぎたり、水温が低いと、完全に溶けずに衣類に残ったり、ホースや洗濯・脱水槽に付着した後に離れて、浮き上がって洗濯物に付着することがあります。
- 予約洗濯をするときは、粉石けんを使用しないでください。固まる恐れがあります。

# 漂白剤・液体洗剤

## 液体漂白剤・液体洗剤

- 洗剤…同量の水でうすめる

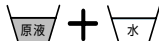

- 漂白剤…2倍の量の水でうすめる

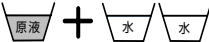

漂白剤の場合は、洗いの給水が始まってから、静かに注ぎます。

### 粉末漂白剤

洗剤と一緒に洗濯・脱水槽に入れます。

液体洗剤  
漂白剤注入口

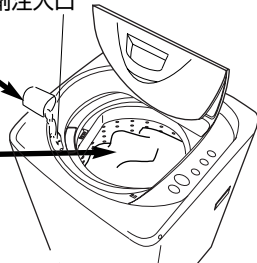

### ご注意

- 色物には色物専用の漂白剤を使用してください。
- 塩素系の漂白剤は直接洗濯物にかけないでください。変色や損傷の原因になります。また、予約洗濯の時は、使用しないでください。

# ソフト仕上剤

洗濯前に入れておくと、最終のすすぎで自動的に投入されます。

ソフト仕上剤をソフト剤注入口に静かに入れる。

- 入れにくい場合は、洗濯・脱水槽を手で回し、ソフト剤注入口の位置を変えてください。

ソフト剤注入口



水位	40L	35L	30L	16L
濃縮タイプ	8.8mL	7.7mL	6.6mL	3.5mL
一般タイプ	27mL	23mL	20mL	11mL

濃縮タイプ：水30Lに対して6.6mLのもの  
一般タイプ：水30Lに対して20mLのもの

### お願い

- 脱水中に一時停止はしないでください。ソフト仕上剤の投入時期が早まり、有効に働きません。
- ソフト仕上剤を入れたまま長時間(12時間以上)放置しないでください。固まる場合があります。
- 濃縮タイプは固まる恐れがあるため、ソフト仕上剤の2倍の量の水でうすめてから入れてください。

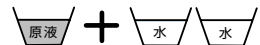

# のりづけ

洗濯容量 1.0kg以下

使用できるのり

洗濯機用の化学合成のり(酢酸ビニール系)  
上記以外ののりは故障の原因になる恐れがあるので使用しないでください。

- 1 水栓を開き、**電源切/入** を押し、上ぶたを開ける。
- 2 **コース** で「おいそぎ」を選び、洗濯物を入れる。
- 3 お好み設定で「水位30L」「洗いのみ」を選び、**スタート一時停止** を押す。
- 4 給水が止まったら、洗濯のりを入れ、上ぶたを閉める。  
●約3分間、洗います。
- 5 運転終了後、再び、**電源切/入** を押し、**コース** で「ドライ」を選び、お好み設定で「脱水のみ」を運転する。**10**  
●約1分間、脱水します。

### のりづけ後の槽のお手入れ

のりが残っていると、故障の原因になります。

- 1洗濯物を取り出した後、**コース** で「おいそぎ」を選び、お好み設定で「水位40L」「洗いのみ」を運転する。**10**  
●約6分間、洗います。
- 2ドライコースのお好み設定で「脱水のみ」の運転をする。  
●約1分間、脱水します。**10**

### ご注意

- のりづけした洗濯物は、衣類乾燥機で乾かさなでください。乾燥機のフィルターが目詰まりの原因になります。
- 糸くずフィルターにたまった糸くずを取り除いてください。のりで固まって取れにくくなります。

# 据え付け

- 据え付け前は、電源プラグをコンセントに差し込まないでください。
- 給水ホース・マジックつぎ手は、必ず付属品または当社専用のものを使用してください。
- 据え付け後は、必ず試運転を行い、水もれや異常音が発生しないか確認してください。

## 据え付け場所

・・・洗濯機が洗濯パンに入らない場合は、お買い上げの販売店にご相談ください。

- しっかりした水平な床面
- 湿気の少ない場所  
(浴室には据え付けしないでください)
- 冬期に凍結の恐れのない場所
- 給水・排水の便利な場所
- 雨、直射日光のあたらない場所



しっかりした  
水平な床



傾斜した床



弱い床

排水ホース側が壁から8cm以上、反対側および裏側は壁から1.5cm以上離してください。  
異常な振動や音を防ぐためです。

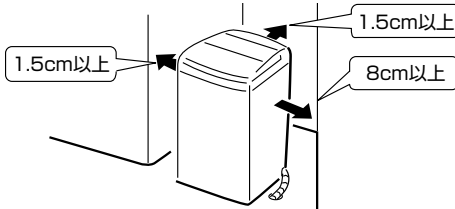

包装用の台座は、据え付けの台として使わないでください。

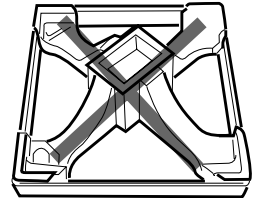

## 水平に設置する

- 1 水準器で水平度を調節する。  
水準器がない場合は、おもり(5円玉など)を付けた糸を図のように下げ、前面と側面の水平度を確認する。

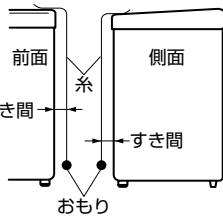

糸と洗濯機のすき間が上下同じなら水平

- 2 水平でないときは、前面右足のロックナットをゆるめ、調整足を回して調整する。

※調整足だけでは調節できないとき(傾斜面などに据え付けるとき)は別売の「高さ調節クッションゴム」をお買い上げのうえ、調節してください。18

- 3 調整が終わったら、ロックナットを回して、しっかり締め付ける。

- 4 洗濯機の対角(右前・左後、または左前・右後)を押さえて、がたつきがないか確認する。

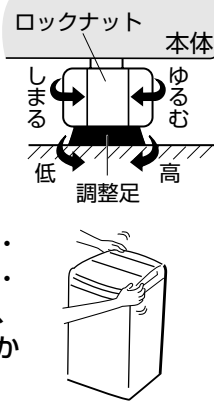

## 洗濯機トレイ

気温と水温の差が大きいと本体の内側に結露(露つき)が生じます。この結露や水はねで床面をぬらすことを防止するため「洗濯機トレイ」のご使用をおすすめします。別売部品 18

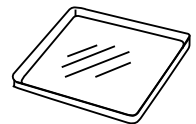

ご使用の前に

## アース

・・・アース工事は有料です。



警告



アース線  
接続

万一の感電防止のため、アースを確実に取り付けてください。  
また、漏電ブレーカーの取り付けをおすすめします。  
(詳しくはお買い上げの販売店、または電気工事店にご相談ください。)  
アースの付けはずしは、必ず電源プラグをコンセントから抜いて行ってください。  
設置場所の変更や転居の際にも、アースの取り付けを必ず行ってください。

### コンセントにアース端子がある場合

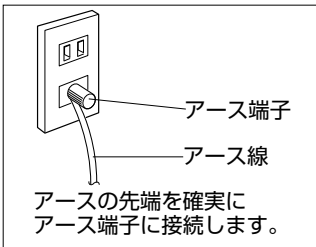

アースの先端を確実にアース端子に接続します。

### コンセントにアース端子がない場合

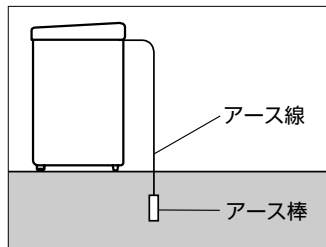

安全にご使用いただくため、D種(第3種)接地工事が必要です。  
お買い上げの販売店、またはお近くの当社「修理相談窓口」にご相談ください。(接地工事は電気工事士の資格が必要です。)  
下記の場所には、アースを絶対に取り付けしないでください。  
(法令等で禁止されています。)

- ガス管 …………… 爆発や引火の危険があります。
- 電話線や避雷針 …… 落雷のとき危険です。
- 水道管 …………… 途中よりプラスチックの管になっているところが多いためです。

洗濯のしかた

## 衣類乾燥機(除湿型)と組み合わせるとき

・・・乾燥機の排水ホースと洗濯機の連結方法は、乾燥機の取扱説明書の「据え付け」の項をご参照ください。

- 1 洗濯機上面にある「除湿型衣類乾燥機用排水口」のキャップの後面凹部に指をかけて取りはずす。

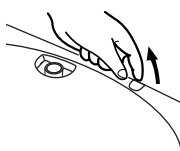

- キャップはなくさないように保存してください。

- 2 乾燥機の排水ホースが使用中に抜けないようにしっかり排水口の奥まで差し込む。

- 差し込みが不十分だと乾燥機の水蒸気が結露することがあります。
- 排水ホースがたるむ場合は、ホースが排水口の奥より浮き上がらないことを確認した上で切ってください。

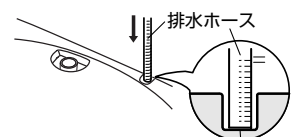

当たるまで差し込む



ホースはたるませない

# 据え付け

## 排水ホース

●● 排水ホースの取り付けは、確実に行ってください。正しく取り付けないと、使用中に排水ホースが抜け、水もれの原因になります。

### 取り付け

- 1 排水ホースを接続部に「コツン」と当たるまで差し込む。さらに「バチッ」と音がするまで差し込む。

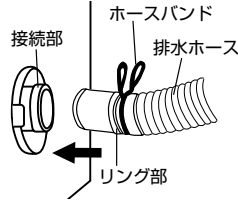

- 2 ホースバンドをリング部より本体側いっぱい移動して止める。

接続口と排水ホースのリング部とのすき間は、約5mmになっているか確認してください。

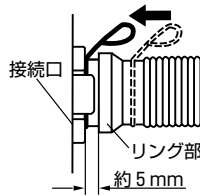

#### お願い

- 内部の排水ホースを直接排水口に差し込まないでください。水もれや異常音の原因になります。
- 排水口が洗濯機の下にくる場合は、別売の「真下排水パイプ」を使用してください。18

### 延長する場合

お買い上げの販売店、またはお近くの当社 **修理相談窓口** にご相談の上、別売の排水ホース補修キットをお買い上げください。別売部品 18

排水ホースの長さ、敷居を超える場合の高さは、下表に従ってください。

ホースの状態	ホースの高さ	延長ホースの長さ
途中で高くなる場合	15cm以内	1m以内
途中で高くない場合	-	3m以内

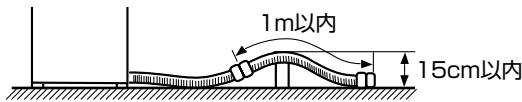

### 長すぎる場合

- 1 スリーブをはずす。
- 2 ホースの溝部を切る。
- 3 ホース先端にスリーブを差し込む。

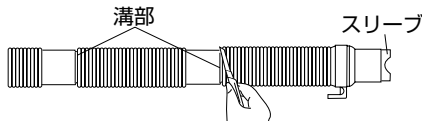

(本体と洗濯パンなどの排水口の距離に応じて溝部2カ所のうち、どちらかの溝部を切ってください。)

### 排水口

- フックをずらし、排水口に差し込む。

排水ホースのスリーブは、排水が悪くならないようにすき間をもたせるものです。必ず取り付けてご使用ください。

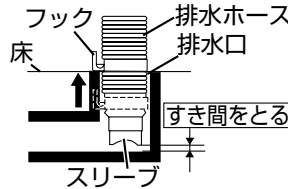

排水ホースは、排水時の水の力や振動などで動く場合がありますので、排水口にしっかり差し込み抜け出さないように固定してください。

#### 排水口がエルボの場合

排水ホース先端部をエルボにしっかり差し込み、ホースバンドでエルボに確実に固定する。

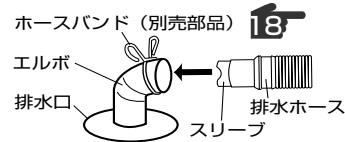

### 付け換え

排水ホースは、排水場所によって左側に付け換えができます。

- 電源プラグを抜いてから下図をご覧の上、確実に行ってください。正しく取り付けないと水もれの原因になります。
- けがを防ぐために手袋をつけて行ってください。

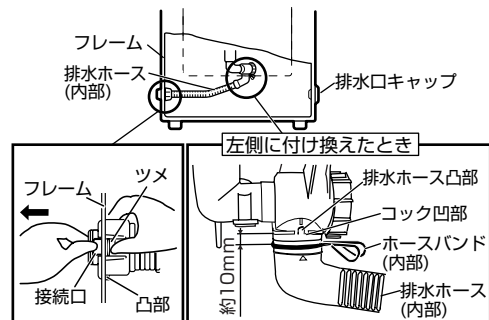

- 1 毛布などを敷いて、洗濯機前面を下にして静かに倒す。
- 2 外部排水ホースとフレーム左側の排水口キャップをはずす。
- 3 内部のホースバンドをずらし、コックから内部排水ホースを引き抜く。ホースバンドを排水ホースからはずす。
- 4 接続口のツメを片方ずつ押さえ、内部排水ホースをフレームの外側に抜き出す。
- 5 左側の穴に内部排水ホースを外側から通す。
- 6 接続口の凸部をフレームの角穴に合わせ、接続口のツメをフレームに確実にはめ込む。
- 7 ホースバンドを内部排水ホースに通してからコック凹部(合せ印切り込み部)と内部排水ホース凸部(合せ印・A)が合うように内部排水ホースを差し込み、ホースバンドを図の位置に確実に合わせ固定する。
- 8 排水口キャップをフレーム右側にはめる。





# 給水ホース

- ・・・給水ホースは、マジックつぎ手によって水栓につながっています。
- 給水ホース・マジックつぎ手は、付属品または当社専用のものを使用してください。
- 水栓にはマジックつぎ手が使えるものと使えないものがありますので、ご注意ください。
- 給水栓ジョイント(別売部品 18)の取り付けは、お買い上げの販売店、水道工事店または別紙「お客さま相談窓口」記載のお近くの「修理相談窓口」にご相談ください。

## 水栓について

<b>横水栓</b> 	<b>オートストッパー水栓 (洗濯機用)</b> 	<b>角口栓</b>  1.6cm以上必要です	※給水栓ジョイント・分岐水栓は、蛇口の形態によっては取り付けできないものがあります。詳しくは、お買い上げの販売店にご相談ください。
使えるものと使えないものがあります。			

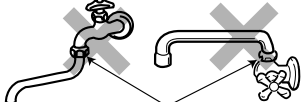
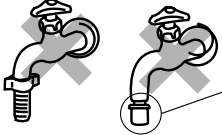

給水栓ジョイントをご利用ください。 別売部品 18		
<b>自在水栓</b>  ここから水もれの恐れがあります	<b>カップリング横水栓</b>  取り付けができててもストッパーが付いていないと使えません	<b>万能ホーム水栓</b> 

## マジックつぎ手の取り付け

1 ネジ4本をゆるめ、マジックつぎ手のゴムパッキンと蛇口の先端を垂直に押し当てる。

- 蛇口の口径が大きいときは、つぎ手リングを取り出してください。
- 注意ラベルは締め付けボディをゆるめた状態で貼ってあります。蛇口にマジックつぎ手をネジで締め付けるまでは、注意ラベルは、はがさないでください。

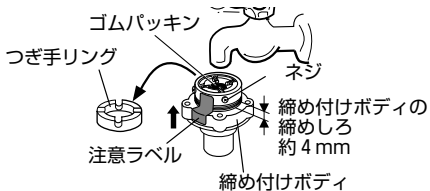

2 蛇口の先端がマジックつぎ手の中心になるように、ネジを均等にしっかり締め付ける。

- 壁側になるネジは前もって調整しておくとう便利です。

3 注意ラベルをはがし、締め付けボディを矢印方向へ回して締めしろが約2mm以下になるまで強く締め付ける。

- 強く締め付けないと水もれします。
- ゴムパッキンを水栓に強く押し当て水もれを防ぐためです。



### ご注意

- マジックつぎ手は、取り付けかた・転居の際に取り換えた時・長期間の使用でゆるみが生じた時に、水もれが起きる場合があります。その場合は、締め付けボディの締めしろを約4mmにゆるめてから、上記方法でマジックつぎ手を取り付け直してください。
- パッキンに蛇口の形が付いていたり、劣化している場合は、マジックつぎ手を取り換えてください。
- 今までお使いのマジックつぎ手がある場合でも、必ず付属のマジックつぎ手と取り換えてください。
- 転居の際、及び設置し直しの時には、給水ホースの本体側も、確実に締め付け直してください。

## 給水ホースの取り付け

### 水栓蛇口側

- スリーブを引き下げたままでマジックつぎ手に差し込む。
- スリーブをはなし、パチンと音がするまで十分に差し込む。
- ロックレバーがかかっているのを確認した後、ホースを下へ引き、完全に取付けができているか確認する。

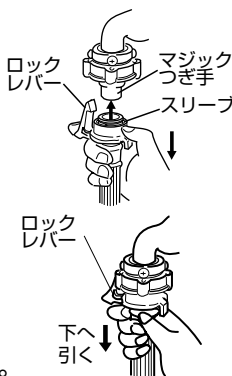

はずす場合・・・凍結の恐れがあるとき「給水ホースのはずしかた」 16

### 本体側

- 袋ナットの先を給水口に当てがう。
- 袋ナットを傾きのないように確実に締め付ける。

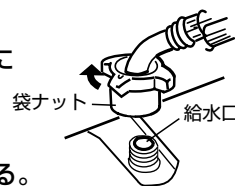

### ご注意

- 転居や取り付け直したときは、特にご注意ください。
- 給水ホースを接続後、水栓を開き、マジックつぎ手や給水口より水もれがないか確認してください。

## 給水ホースを延長する場合

お買い上げの販売店、またはお近くの当社「修理相談窓口」にご相談の上、専用の給水延長ホースをお買い上げください。別売部品 18

# 風呂の残り湯を使用するとき

- 1 水栓を開き、**電源切込** を押す。
- 2 上ぶたを開け、洗濯物と洗剤を入れる。
- 3 希望のコースと洗濯物に合った水位を選ぶ。
- 4 洗濯物がかかるまで残り湯(50℃未満)を洗濯・脱水槽にこぼれないように入れる。
- 5 上ぶたを閉め、**スタート一時停止** を押す。● 設定水位まで残り湯が入っていない場合は水道水を追加します。



お願い ドライマーク衣類の洗濯時、**7** の注意をお守りください。

# お手入れ

## 洗濯・脱水槽の掃除(必要に応じて)・・・槽洗浄コース

別売の「洗濯槽クリーナー-SWCLEAN-1」を使用してお手入れするコースです。**18**

長期間のご使用で石けんカス(黒いもやもやしたもの)が発生し洗濯物につくことがあります。

### 運転前

#### 準備

洗濯槽クリーナー (SWCLEAN-1) 別売部品 **18**



- 刺激臭がします。換気を十分にしてください。
- 洗濯槽クリーナーの説明書をよくお読みください。
- 糸くずフィルターのゴミを取り除いてください。
- ゴム手袋などをして肌を保護してください。

### 運転後

- 洗濯・脱水槽に浮き出た石けんカスはぞうきんでよくふき取ってください。
- 糸くずフィルターを掃除してください。



#### お知らせ

- 湿気が多い場所では上ぶたを開け、できるだけ内部の水分を蒸発させて石けんカスのカビ等を防ぎましょう。
- 水位切り換え・お好み設定・予約運転・反転から脱水はできません。

洗濯・脱水槽を洗浄するコースのため、洗濯物はいれないでください。

- 1 水栓を開き、**電源切込** を押し、上ぶたを開ける。
- 2 **コース** を押し、「槽洗浄」を選ぶ。
  - コースのランプを全点灯させます。
  - 水位40Lのランプが点灯します。水が40Lより約5L多く入ります。
- 3 **スタート一時停止** を押す。
- 4 「ピピッ」とブザーが鳴り、給水が止まったら、洗濯槽クリーナー(すべて(1.5L))を入れ、上ぶたを閉める。
  - 上ぶたを閉めると洗濯槽クリーナーを混ぜるために数分かくはんし、その後約11時間つけおきをします。

洗濯終了 ブザーの音でお知らせします。

- 水栓を閉め、糸くずフィルターを掃除してください。**15**

**ご注意** ● 24時間以上、洗浄液を入れたまま放置しないでください。故障の原因になります。

## 本体

### 警告



水ぬれ禁止

本体各部に直接水をかけないでください。ショート・感電の原因になります。

水、またはぬるま湯で湿らせたやわらかい布でふいてください。

### ご注意

- 住宅用合成洗剤(マジックリン等)・クレンザー・ベンジン・シンナーなどでふかないでください。プラスチック部品を傷めます。
- 化学ぞうきんは、その注意書に従ってください。



## 給水口(年1回)

給水ホースをはずし、給水口の網にたまったゴミを歯ブラシなどで取り除いてください。

- 給水口にゴミがたまると、水の出かたが悪くなります。

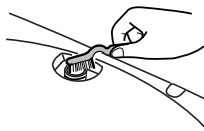

### ご注意

- 給水ホースをいきなりはずすと、水が飛び散ります。凍結の恐れがあるとき「給水ホースのはずしかた」**16**
- 井戸水などを使用してゴミが詰まりやすい場合は、早めにお手入れをしてください。

## 糸くずフィルター(毎回)

ネットが目詰まりするとゴミが取れにくくなります。

- 1 上端爪部を下に押さえながら、上側を手前に引いてはずす。

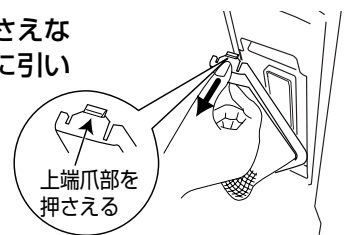

- 2 ネットを裏返して糸くずを取り除いてから、水中でネットを洗う。

- 裏返したネットは元通りにしてください。



- 3 糸くずフィルターの凸部を槽内の穴に差し込んでから上端爪部を押し込む。



### ご注意

- 衣類が傷む恐れがありますので、糸くずフィルターは必ず取り付けて洗濯してください。
- 糸くずフィルターは消耗部品です。ネットが破れたときは、販売店でお買い上げください。**18**



# 凍結の恐れがあるとき・・・凍結防止のため水抜きをします。

- 1 水栓を閉め、給水ホースの水栓蛇口側をはずして残水をバケツなどに排水する
  - いきなりはずすと水が飛び散ります。

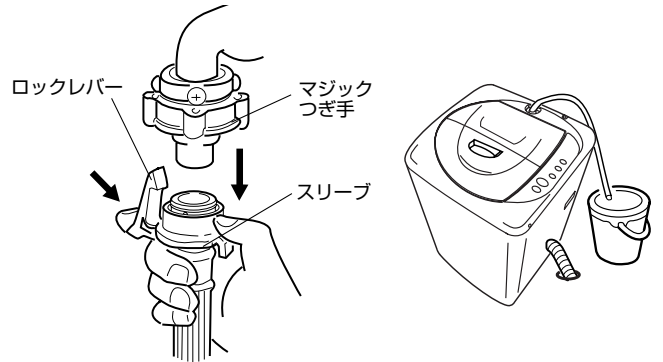

## 給水ホースのはずしかた

- 1 水栓を閉め、**電源切込** を押し、**コース** で「標準」を選び、**水位** を押す。
- 2 **スタート一時停止** を押し、約10秒後電源を切る。
- 3 ロックレバーを押し、スリーブを引き下げてホースをはずす。

- 2 ドライコースのお好み設定で「脱水のみ」を運転し、洗濯・脱水槽内の残水を排水する。16
  - 約1分間、脱水します。

## 残水排水プログラム

運転終了9分後に自動的に残っている水を排水する機能です。

電源スイッチ「入」の状態、**お好み** を6秒以上押し続けると「ピー」とブザーが鳴り設定できます。

再び、**お好み** を6秒以上押し続けると「ピピッ」とブザーが鳴り、取り消されます。

## 凍結してしまったとき

- 1 給水ホースの接続部(水栓側と本体側)を蒸しタオルで包む。
- 2 水栓を閉め、給水ホースをはずし、温水(50℃未満)につける。
- 3 約2Lの温水(50℃未満)を洗濯・脱水槽に入れ、約10分間放置する。
- 4 給水ホースを接続し、水栓を開けて次の確認をする。
  - 手でバルセーターが回せるか。
  - 運転して給水・排水するか。



# 故障かな?と思ったとき

- **スタート一時停止** を押し、停止を確認した後に次の点を調べてください。運転を再開するときは、もう一度 **スタート一時停止** を押ししてください。

**異常表示一覧表** 水位ランプの点滅とブザー音でお知らせします。

症状	表示部  点滅  消灯	調べるところ
給水しない	40L  35L  30L  16L	<ul style="list-style-type: none"> <li>● 水栓を開いていますか。</li> <li>● 給水口の網にゴミなどが詰まっていませんか。15</li> <li>● 凍結していませんか。16</li> <li>● 断水していませんか。</li> </ul>
排水しない	40L  35L  30L  16L	<ul style="list-style-type: none"> <li>● 排水ホースを倒していませんか。</li> <li>● 排水ホースがつぶれていませんか。</li> <li>● 排水の位置が高くなっていませんか。13</li> <li>● 排水ホースの口がふさがれていませんか。13</li> </ul>
脱水しない または 脱水の途中で停止する	40L  35L  30L  16L	<ul style="list-style-type: none"> <li>● 洗濯物が片寄っていませんか。スタート/一時停止ボタンを押して洗濯物を均等に直し、再度スタート/一時停止ボタンを押します。</li> <li>● 洗濯機が傾いたり、がたついていませんか。12</li> </ul>
その他の異常	進行表示部が点滅 上記以外の点滅	<ul style="list-style-type: none"> <li>● ふたロック機構部に洗濯物などがはさまっていませんか。</li> <li>● 上ぶたが開いていませんか。</li> <li>● 早めにお買い上げの販売店にご連絡ください。</li> </ul>

## 警告



分解禁止

上記の点を調べてもなお異常のあるときは、電源プラグをコンセントから抜き、再び差し込んで動作を確認してください。外部からの雑音や妨害ノイズの影響を受けている場合があるためです。それでも異常があるときは、内部機構をさわらずに電源プラグを抜き、水栓を閉めて早めにお買い上げの販売店、またはお近くの当社 **修理相談窓口** にご連絡ください。

洗濯のしかた

凍結の恐れ  
お手入れ

サービスマン

# 故障かな？と思ったとき(続き)

次の場合は故障ではありません。

	症 状	原 因
本 体	運転中や電源スイッチを切っても 操作パネル部が暖かく感じる	●運転中及び運転後しばらくは、部品の放熱作用で操作パネル部が暖かくなる ことがあります。
	運転しない	●電源プラグをしっかりと差し込んでいますか。 ●停電していませんか。 ●電源スイッチを入れてありますか。 ●予約中ではないですか。 ●スタート/一時停止ボタンは押しましたか。 ●電源ヒューズ・ブレーカーが切れていませんか。
洗 い ・ す ず ぎ	給水前に パルセーターが回転する	●洗濯物の量を検知し、水位を表示後、給水します。
	少ない水量で パルセーターが回転する	●「標準」コースでは、洗いの始めに高濃度クリーン洗浄を行います。 <b>6</b>
	すすぎからスタートすると 水が給水されない	●排水→脱水してからすすぎの給水を始めます。
	注水すすぎなのに 排水ホースから水が流れ出ていない	●水圧が低いときや設定水位が低いときは、排水されないことがあります。
	注水すすぎなのに 注水が止まり、ためすすぎなる	●給水量が多い場合は、洗濯・脱水槽からあふれるのをふせぐためにためすす ぎになります。
脱 水	洗い後の脱水途中で ためすすぎが追加される (給水する)	●洗剤量が多すぎたり、排水ホースの途中が高くなったりして排水状態が悪い ときにうまく脱水できない(脱水の回転が上がらない)場合があります。 この時は、すすぎが不十分になるため、ためすすぎを追加します。 排水ホースを延長する場合 <b>13</b>
	始めから高速で脱水しない	●脱水を効果的に行うために、徐々に回転を上げる運転をしているためです。
	脱水の途中ですすぎになる (給水する)	●洗濯物がアンバランスになったとき、給水してすすぎながら片寄りを修正し、 再び脱水を行います。
反 転 脱 水 か ら 水 り	「反転から脱水」をしたのに しぼりたりない	●洗濯物の種類・室温などにより仕上がり具合が変わります。 ●洗濯容量が多すぎませんか。洗濯物の量を少なめにすると、反転から脱水 の効果が上がります。 <b>9</b>
時 間	洗濯時間が長い	●所要時間は、給水量毎分15Lで計算していますので、ご使用の給水量が毎分 15L以下であれば、長くなります。また、毎分5L以下の場合、洗濯槽に水 をためる時間が大幅にかかり、さらにすすぎを良くするため、ためすすぎを 1回追加しますので洗濯時間は長くなります。
音	運転終了後に 「カチャカチャ」と音がする	●残水排水プログラムの設定をしている場合は、凍結を防ぐため、排水バルブ の水抜き音がします。 凍結の恐れがあるとき <b>16</b>
	脱水の始めに 「コン・コン・コン」と音がする	●洗いからすすぎや脱水への切り換えの音、及び間欠脱水の音です。
	脱水終了後に 「シャー」と音がする	●洗濯機の振動を抑えるために、洗濯・脱水槽上部に入っている液体の音です。 脱水終了後や洗濯・脱水槽を手でゆらしたときに「シャー」「チャブチャブ」 という音がすることがありますが異常ではありません。
そ の 他	スタート/一時停止ボタンを押しても 上ぶたを開けられない	●いたずら防止が設定されていませんか。 <b>5</b> ●電源プラグは確実に差し込まれていますか。
	すぐに上ぶたを開けられない	脱水中は、運転を停止させてから、ふたのロックが解除されます。
	洗濯の途中なのに 運転が止まってしまった	●上ぶたが閉まっていますか？ ●脱水時に洗濯・脱水槽の中で洗濯物が片寄りすぎていませんか？ ●お好み設定方法を間違えていませんか？ ●脱水終了時に槽の回転を停止させるために止まっていることがあります。 以上の原因でないときは、異常表示一覧表 <b>16</b> をご確認の上、お買い上げ の販売店にご相談ください。

# アフターサービス

## 保証書は

この商品には保証書がついています。お買い上げの販売店で発行しますので、保証書の「販売店・お買い上げ日」などの記入をご確認のうえ、内容をよくお読みになって、大切に保存してください。  
保証期間はお買い上げ日より1年間です。

## 修理サービスは

使用中に具合が悪くなったときは、異常表示一覧表  の表示に従って調べてください。直らないときは、内部機構をさわらずに電源プラグを抜き、水栓を閉めてから、お買い上げの販売店にご相談ください。

- 保証期間中は、保証書の記載内容により販売店が修理いたします。
- 保証期間内であっても、お客さまの誤使用で故障した場合は、有料修理となります。
- 保証期間が過ぎているときは、修理により機能が維持できる場合、お客さまのご要望により有料修理となります。

## 補修用性能部品の保有期間は

電気洗濯機の補修用性能部品の保有期間は、製造打ち切り後6年です。

- 補修用性能部品とは、その製品の機能を維持するために必要な部品です。

## 外国での保証は

この商品を使用できるのは、日本国内のみで、国外では使用できません。

また、アフターサービスもできません。

This appliance is designed for domestic use in Japan only and can not be used in any other country. No servicing is available outside of Japan.

## 転居されるときは

電源周波数の異なる地区への転居に際しての部品の交換は不要です。転居により、お買い上げの販売店のアフターサービスが受けられなくなる場合には事前に販売店にご相談ください。

## 修理料金のしくみ

修理料金＝技術料＋部品代＋出張料

技術料	故障した商品を正常に修復するための料金です。技術者の人件費、技術教育費、測定機器等の設備費、一般管理費等が含まれています。
部品代	修理に使用した部品代金です。その他、修理に付帯する部材等を含む場合もあります。
出張料	商品のある場所へ技術者を派遣する場合の費用です。別途、駐車料金をいただく場合があります。

## 一般家庭用以外の目的でご使用になるとき

美容院、美容院、ホテルなどでの業務用使用、寮や病院など共同でご使用になり1日の使用時間が一般家庭に比べて2倍以上長い場合は、短期間で部品の交換（モータ、軸受などの機構部品）が必要になることがあります。また、耐久年数も減少します。このようなご使用は、保証期間の対象になりません。業務用、または共同でのご使用は、お買い上げの販売店にご相談の上、業務用機器をお使いになることをお勧めします。

# 別売部品

ご要望の際は、お買い上げの販売店または別紙「お客さま相談窓口」記載のお近くの **修理相談窓口** へご相談ください。

- 価格は改定されることがあります。

### ●洗濯機トレイ (TRAY-2)

外寸(幅 奥行 高さ)  
534×534×43mm  
露付きによる床のぬれ防止用に使用します。



部品コード (617 099 2985)  
メーカー希望小売価格 7,350円 (税込)

### ●給水栓ジョイント(CB-J6)サービス扱い

水もれ防止機能付き  
メーカー希望小売価格 2,520円 (税込)  
その他、分岐水栓を数種類準備しています。

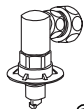

### ●ホースバンド

部品コード (617 026 4891)  
メーカー希望小売価格 210円 (税込)



### ●大物洗い用洗濯ネット(CN-3)

部品コード (617 145 0446)  
メーカー希望小売価格 3,675円 (税込)

### ●糸くずフィルター (消耗部品)

部品コード (617 236 9099)  
メーカー希望小売価格 630円 (税込)

### ●洗濯槽クリーナー(SWCLEAN-1)

部品コード (617 111 3204)  
メーカー希望小売価格 2,100円 (税込)



### ●排水ホース補修キット

排水ホースを延長するときに使用します。(長さ1.34m)  
部品コード (617 099 1285)  
メーカー希望小売価格 1,785円 (税込)

### ●給水延長ホース

長さ	部品コード	メーカー希望小売価格
1m	(617 148 0245)	1,785円 (税込)
2m	(617 148 0252)	2,310円 (税込)
3m	(617 148 0269)	2,730円 (税込)

### ●真下排水パイプ

洗濯機真下中央部に排水口がある場合に使用します。

部品コード (617 160 2197)  
メーカー希望小売価格 1,260円 (税込)



### ●高さ調節クッションゴム

傾斜床面、凸凹面に据え付けるときに使用します。(厚さ5mm)

部品コード (617 020 8321)  
メーカー希望小売価格 525円 (税込)

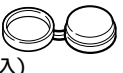

サービス  
センター

\*給水栓ジョイント・分岐水栓は、蛇口の形態により取り付けできないものがあります。詳しくは、お買い上げの販売店にご相談ください。

# 仕様

仕様は製品改良のため、予告なく変更することがあります。

種類	全自動電気洗濯機	製品質量	26kg
洗濯方式	うず巻式	標準水量	40L
外形寸法	(幅)565mm(奥行)534mm(高さ)905mm	標準使用水量	95L(シャワーすすぎ+ためすすぎ1回)
標準洗濯容量	4.2kg(乾燥布質量)	定格消費電力	320/340W(50/60Hz)
標準脱水容量		騒音値※	(洗い時)41dB (脱水時)48dB
定格電圧・周波数	100V・50Hz—60Hz共用	使用水道水圧	0.03~1MPa (0.3~10kgf/cm <sup>2</sup> )

※工業会基準の測定値

- 品番の後の( )内記号は色記号です。
- 待機消費電力(電源スイッチを切りにした状態の電力)は、0です。

## 愛情点検

### 長年ご使用の洗濯機の点検を!



このような症状はありませんか

- 洗濯・脱水槽が止まりにくい。
- 水もれがする。(ホース、マジックつぎ手)
- こげくさい臭いがしたり、運転中に異常な音や振動がする。
- 洗濯機にさわるとビリビリ電気を感じる。
- その他の異常や故障がある。

このような症状のときは使用を中止し、故障や事故の防止のためプラグを抜き、水栓を閉めて必ず販売店に点検をご相談ください。

### 総合相談窓口 三洋電機(株)お客さまセンター

相談受付時間 9:00~18:30まで

家電製品についての全般的なご相談は、もよりの下記電話番号にお問い合わせください。

- ◆北海道地区 TEL札幌 (011) 290-1522
- ◆東北地区 TEL仙台 (022) 714-6137
- ◆関東地区 TEL東京 (03) 3815-1111
- ◆中部・北陸地区 TEL名古屋 (052) 533-5245
- ◆近畿・四国地区 TEL大阪 (06) 6994-9570
- ◆中国地区 TEL広島 (082) 297-6067
- ◆九州・沖縄地区 TEL福岡 (092) 263-7629

#### 郵便・FAXでご相談される場合は

- ◆三洋電機(株)お客さまセンター  
〒570-8677 大阪府守口市京阪本通2-5-5  
FAX 大阪(06) 6994-9510

**ご注意** 「お客さま相談窓口」の住所・電話番号は、ご通知なしで変更することがありますが、ご了承ください。

### 修理相談窓口

お買い上げ販売店、または下記にお問い合わせください。

出張修理のご依頼 その他の修理相談窓口

相談受付時間 月曜日~金曜日 9:00~18:30  
土曜・日曜・祝日 9:00~17:30

三洋コンシューママーケティング株式会社

- ◆北海道地区 TEL札幌 (011) 833-7888
- ◆東北地区 TEL仙台 (022) 382-2213
- ◆関東地区 TEL東京 (03) 5302-3401
- ◆長野地区 TEL長野 (0263) 26-1772
- ◆新潟地区 TEL新潟 (025) 285-2451
- ◆福島地区 TEL福島 (024) 945-6811
- ◆北陸地区 TEL金沢 (076) 237-6650
- ◆東海地区 TEL名古屋 (052) 979-3456
- ◆近畿地区 TEL大阪 (06) 4250-8400
- ◆中国地区 TEL広島 (082) 293-9333
- ◆四国地区 TEL高松 (087) 844-8321
- ◆九州地区 TEL福岡 (092) 922-9311

沖縄三洋販売株式会社 サービス部

◆沖縄地区 相談受付時間 月曜日~土曜日(日曜、祝日および当社の休日を除く)  
9:00~12:00 13:00~17:30  
TEL沖縄 (098) 944-5018

持込修理および部品についてのご相談窓口

相談受付時間 月曜日~土曜日(日曜、祝日および当社の休日を除く)  
9:00~17:30

別紙「お客さま相談窓口」記載の各地区サービスセンターにお問い合わせください。

### 廃棄時にご注意 願います

2001年4月施行の家電リサイクル法では、お客さまがご使用済みの洗濯機を廃棄される場合は、収集・運搬料金と再商品化等料金(リサイクル料金)をお支払いいただき、対象品を販売店や市町村に適正に引き渡すことが求められています。

## 三洋電機株式会社

コンシューマ企業グループ  
ライフソリューションズ カンパニー  
ランドリービジネスユニット

〒520-2198 滋賀県大津市瀬田1-1-1

品番	ASW-42S8
お買い上げ年月日	年 月 日
お買い上げ店名	電話 ( ) -
もよりのお客さま ご相談窓口	電話 ( ) -

この取扱説明書は再生紙を使用しています。

40100C