

SHARP®

冷凍冷蔵庫

形名

エス ジェイ ダブル エー ケイ

SJ-WA35K

取扱説明書

ご購入あげいただき、まことにありがとうございました。
この取扱説明書をよくお読みのうえ、正しくお使いください。
ご使用前に、「安全上のご注意」を必ずお読みください。
この取扱説明書は保証書とともに、いつでも見ることができる所に必ず保存してください。

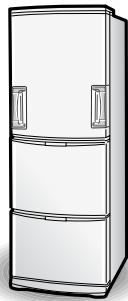

特長

軽開！どっちもドア

テコの原理を応用したハンドルで、ドアを軽く開けることができます。

省エネ・静音設計

ハニカム抗菌脱臭触媒

- 気になるにおいを分解します。
- 抗菌脱臭触媒は、冷気の通路に設置しています。操作や交換の必要はありません。
(野菜室は直接冷気が出入りしないので、抗菌脱臭は、はたらきません。)

- * 試験機関：(社)東京都市衛生協会
- 試験方法：シェイクフラスコ法
- 抗菌方法：無機質触媒

ドア閉め忘れ防止ブザー

- 冷気もれを知らせます。
- ドアを開けていると1分後と2分後にお知らせ音(ピピッ)が鳴り、3分を過ぎると、断続音(ピピピッ、ピピピッ、…)が鳴り続けます。
(● ドアがわずかししか開いていないときは、鳴りません。
● 冷凍室、野菜室にはありません。)

ノンフロン冷凍冷蔵庫です

- この冷凍冷蔵庫は、ノンフロンタイプの冷媒と断熱発泡ガスを使用しています。
[冷媒：イソブタン、断熱発泡ガス：シクロペンタン]
これらは、オゾン層を破壊せず地球温暖化に対する影響が極めて少ない、地球環境にやさしい物質です。

- イソブタン冷媒は、可燃性ですが、「冷却回路」に密封されており、通常のご使用において漏れ出すことはありません。

万一、誤って冷却回路を傷つけたときは…

1. 火気(電気製品も)の使用をさける。
2. 窓を開け換気をする。
3. お買いあげの販売店に連絡する。

もくじ

お使いになる前に

ページ

- 特長 …… 表紙
 - ・脱臭 ・ドア閉め忘れ防止ブザー
- 安全上のご注意 …… 2
- 据え付け …… 5
- 使いはじめの準備 …… 6
 - ・アースについて
 - ・使いはじめによくあるこんな疑問？

使いかた

- 温度調節 …… 7
- 食品の保存 …… 7
- 各部のなまえと使いかた …… 8
 - ・左右開きドアのご注意

お手入れ

- 付属品のはずしかた・取り付けかた …… 10
- お手入れ …… 12
 - ・庫内灯の交換

困ったときに

- 仕様 …… 14
 - ・付属品 ・冷凍室の性能
 - ・除霜運転 ・庫内温度の計測
- 省エネのためのポイント …… 14
- 故障かな？ …… 15
- 保証とアフターサービス …… 18
 - ・別売品
- お客様ご相談窓口のご案内 …… 19
- こんなときは …… 20
 - ・移動/運搬(引っ越し)
 - ・長期間使わない ・停電

安全上のご注意

この説明書および商品には、安全にお使いいただくためにいろいろな表示をしています。その表示を無視して誤った取り扱いをすることによって生じる内容を、次のように区分しています。内容をよく理解してから本文をお読みにになり、記載事項をお守りください。



警告

漏電・感電・発火・火災・爆発を防ぐため

● 冷媒について 可燃性ガスを使用しています。次のことにご注意ください。

<p>禁止 冷蔵庫内部の冷却回路(配管)を傷付けない。冷媒が漏れだすと、発火・爆発のおそれがあります。</p>	<p>必ず実施 冷却回路(配管)を傷付けたときは、コンセントには手を触れず、次のことをする。発火・爆発のおそれがあります。</p> <ul style="list-style-type: none"> ● 火気の使用をさける。 ● 窓を開けて換気する。(換気扇は、「入切」しない) ● お買いあげの販売店に連絡する。
<p>禁止 冷蔵庫の通気口や、周囲のすき間はふさがない。冷媒が漏れたときに滞留し、発火・爆発のおそれがあります。</p>	<p>必ず実施 庫内灯は指定の定格を使う。定格以外を使うと、火災の原因になります。</p>
<p>禁止 庫内では電気製品を使用しない。冷媒が漏れていると電気製品の接点の火花で発火・爆発のおそれがあります。</p>	

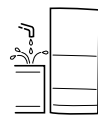

● 据え付けるとき

<p>水濡れ禁止 水をかけない・水がかかる所に据え付けない。絶縁が悪くなり、感電・火災の原因になります。</p> 	<p>アース線接続 湿気の多い所、水気のある所で使用するときは、アースを確実にする 6ページ。漏電時の感電・故障防止のため。</p> 
--	---



● 電源や電源プラグ・コードは

<p>禁止 交流100V以外では使わない。感電・火災の原因になります。</p>	<p>禁止 電源コードに無理な力がかかる・重い物をのせる・変形させる・束ねるなどはしない。電源コードが破損し、感電・火災の原因になります。</p> 	<p>必ず実施 コンセントは単独で(15A以上)。タコ足配線は過熱・発火の原因になります。</p>
<p>禁止 電源プラグを冷蔵庫で押し付けない。プラグが傷付き、過熱・発火の原因になります。</p>	<p>プラグを抜く 庫内灯の交換や冷蔵庫のお手入れは、電源プラグを抜いてから。ただしぬれた手では抜き差ししない。感電防止のためです。</p>	<p>必ず実施 電源プラグはコードを下向きにし、根元まで確実にコードに無理な力がかかったり、水がコードを伝って電源プラグに流れこむことを防ぐためです。</p> 
<p>禁止 傷んだ電源コードや電源プラグ・ゆるんだコンセントは使わない。感電・ショート・発火の原因になります。</p> 	<p>必ず実施 電源プラグの刃・刃の取り付け面に付いたほこりは、定期的につきとる。火災防止のためです。</p> <p>汚れ・ほこりをふきとる 刃 刃の取り付け面</p> 	

区分

 警告	無視すると人が死亡または重傷を負うおそれがある内容。
 注意	無視すると人がけがをしたり財産に損害を受けるおそれがある内容。

図記号の意味

 記号	気をつける必要があることを表す。
 記号	してはいけないことを表す。
 記号	しなければならないことを表す。

けが・事故・家具の破損を防ぐため

● もしものとき



分解禁止

改造しない
修理技術者以外は、分解・修理しない

火災・感電・けがの原因になります。





必ず実施

都市ガスなどが漏れていたら冷蔵庫やコンセントには手を触れず、窓を開け換気する

引火・爆発防止のためです。





プラグを抜く

異常(こげくさいにおいなど)を感じたら電源プラグを抜き運転を中止する

感電・火災防止のためです。修理は販売店にご相談ください。

● ふだんの使用のとき



禁止

引火しやすい物はいれない
爆発のおそれがあります。

- ・プロパンガス
- ・ライター用ガス
- ・アルコール
- ・シンナー
- ・ベンジン
- ・スプレー
- ・接着剤など





禁止

水を入れた容器はのせない
こぼれると絶縁が悪くなり、感電・火災の原因になります。





禁止

可燃性スプレー(殺虫剤など)を近くで使わない
引火のおそれがあります。スプレーの表示をご確認ください。

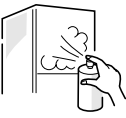

● 据え付けるとき



必ず実施

転倒防止用ベルト(別売品)などで冷蔵庫の転倒防止をする

地震などの冷蔵庫転倒によるけが防止のためです。ご購入あげの販売店にご相談ください。

5 ページ 



丈夫な壁や柱に固定

冷蔵庫上面

● ふだんの使用のとき



禁止

冷蔵庫の上に物をのせない

ドアの開閉で落下すると、けがのおそれがあります。



禁止

冷蔵庫にのらない、ぶらさがらない

冷蔵庫が倒れる、ドアに手をはさむなどけがのおそれがあります。





禁止

温度管理が難しい物は保存しない
(学術試料・薬品など)

変質のおそれがあります。医薬品は変質すると危険です。家庭用冷蔵庫では、温度管理の難しいものは保存できません。



禁止

いっぱい引き出したドアに、重みをかけない

ドアが変形して落ち、けがのおそれがあります。



● 廃棄するとき



必ず実施

リサイクル処理などのため一時的に冷蔵庫を保管され、もし幼児閉じ込めのおそれがある場合はドアパッキングをはずす。



お使いになる前に

安全上のご注意

3

安全上のご注意

⚠ 注 意

漏電・感電・発火・火災・爆発を防ぐため

● 電源や電源プラグ・コードは



電源コードを持って電源
プラグを抜かない

禁止

コードが傷み、感電・ショ
ート・発火の原因になります。

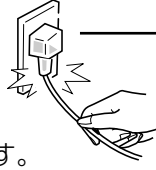

● 長期間使用しないとき



長期間使用しないときは、電源
プラグをコンセントから抜く
絶縁劣化による感電・漏電・
火災防止のためです。

プラグを抜く

けが・事故・家具の破損を防ぐため

● 据え付けるとき



必ず実施

水平で丈夫な所へ
不安定な場所へ据え付けると、ドアの開閉などで
冷蔵庫が倒れるおそれがあります。

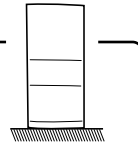

● 移動・運搬のとき



禁止

傷付きやすい床では、移動用車輪を
使用しない
床を傷付けるおそれがあります。
あらかじめ毛布などを敷きます。



必ず実施

移動時は重いのでしっかり持つ [20ページ](#)
(移動用取っ手などを利用)
持ちかたが悪いと手がすべり、けがの
おそれがあります。

● ふだんの使用のとき



禁止

引き出し式ドアや棚を強く引
き出さない
ドアのはずれや棚の食品の落
下でけがのおそれがあります。



接触禁止

冷凍室内の食品・容器
にぬれた手で触れない
(とくに金属製容器)
凍傷になることがあ
ります。



接触禁止

冷蔵庫の下に手を
入れない
(とくにお子様に注意)
発熱部で火傷をしたり、
部品に触れけが
のおそれがあります。



禁止

冷凍室にびん類やガラス・陶
器製容器を入れない
中身が凍ると割れ、けがのお
それがあります。



必ず実施

いやなおいがした
り、変質・腐敗した
食品は捨てる
食中毒の原因となり
ます。冷蔵庫で保存
中でも食品の品質は
低下します。



必ず実施

ドアを開閉するとき
は他の人が冷蔵庫に
触れていないか確か
める
指をはさむとけがの
おそれがあります。



禁止

冷蔵庫ドアを無理に開閉しない
ドアが落下し、けがのおそれ
があります。ドアの開閉が固
くなったときは  部に物
がはさまって
いないか確認
します。

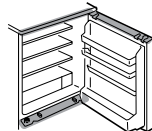

必ず実施

ドアの開閉は取っ手を持つ
(とくにお子様に注意)
取っ手以外を持つと、指をはさみ、
けがのおそれがあります。



こんなことにもご注意

■ ドアの下部で頭などをぶつけない

(お子様にも注意)



据え付け

1 据え付ける場所を決める

△ 注意

…きしむ床などは水平で丈夫な所

さける。

熱気・湿気の少ない所

- ガスコンロの横などはさける。

温風機やエアコンの温風が直接当たる場所はさける。冬場は冷えが悪くなる場合があります。

直射日光の当たらない所

- 直射日光はプラスチック部分の変色や冷却能力の低下の原因になります。

テレビ・ラジオから離れた所

- 近くのラジオ・テレビ・電話機・インターホンなどに雑音や映像の乱れが出ることがあります。
(冷蔵庫にアースをしていないと、雑音が大きくなる場合があります)

次の場所には丈夫な板を敷く

- じゅうたん・たたみ・塩化ビニル製の床材など、熱で変色するおそれがある床材。
- じゅうたんなど、底の吸込口をふさぐおそれのあるもの。

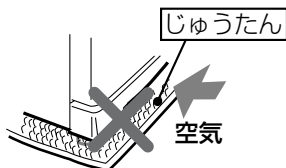

お知らせ

- 放熱による空気の流れて周囲の壁が汚れることがあります。汚れがとれにくい壁には近づけないでください。

2 放熱スペースをあける

すき間が少ないと、冷却力が低下し電気代のムダになります。

背面は壁に付けられます。

- 背面が壁などに触れ振動音がするときや壁材などが変色するときは少し離してください。
- 左右のすき間が十分(片側0.5cm反対側2cm程度しか)とれないときは、背面に1cm以上のすき間をあけることをおすすめします。

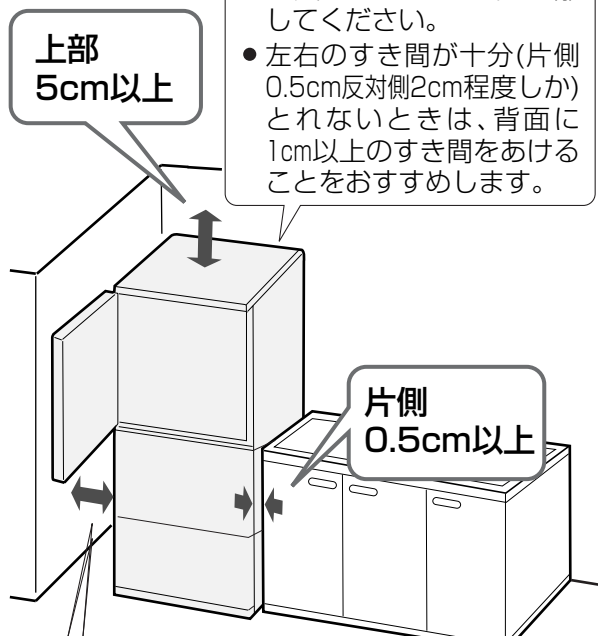

反対側 2cm以上

- 側面に壁がある場合は、壁側を2cm以上あけてください。



3 地震にそなえる

△ 警告

地震にそなえて丈夫な壁や柱に固定する

転倒防止用ベルト
(別売品 18ページ)

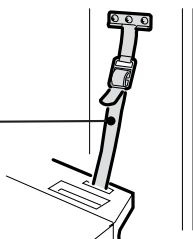

4 調節脚で水平に固定する

不安定な据え付けは、振動や騒音の原因になります。

- ① 蒸発皿カバーを斜め上に引いてははずす。
- ② 左右の調節脚を床に付くまで回す。

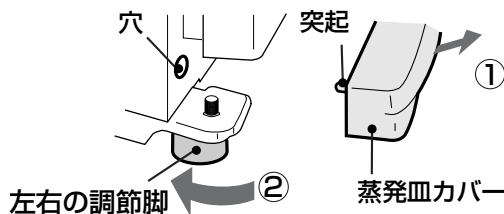

- ③ 最後に蒸発皿カバーの突起を本体の穴に差し込む。(左右)

使いはじめの準備

1 庫内をふく

柔らかい布にぬるま湯を含ませてふく。

2 電源プラグを差し込む

(据え付け直後に差し込んで、差し支えありません)

⚠ 警告

- 交流100V
- コードを下向きに
- 根元まで確実に



ご注意

- 夏場は冷蔵庫の運搬時に庫内が熱くなることがあります。電源を入れる前にドアを開け、庫内を冷ましてください。
- ドアを開けたまま電源を入れると電子音が鳴りますが、ドアを閉めると止まり、しばらくすると運転を始めます。

3 庫内が冷えてから食品を入れる

庫内が冷えるまで

通常2~3時間→夏場約10時間かかります。

なるべくドアを開けないで待ちましょう。

- 周囲温度によりさらに時間がかかることがあります。
- 庫内が冷える前に食品を入れると冷えるまでに時間がかかったり食品が傷むことがあります。

アースについて

万一の感電防止のため、アースすることをおすすめします。

⚠ 警告

湿気・水気のある洗い場などには必ずアースが必要。



- アース線はアース用ネジとコンセントのアース端子に接続します。
- アース端子がないとき
お買いあげの販売店または、電気工事店に、アース工事(D種接地工事・有料)をご依頼ください。

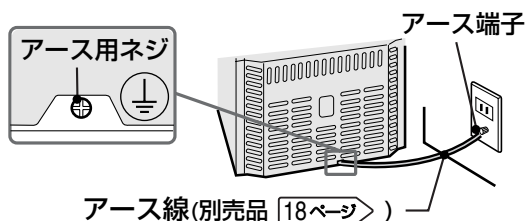

- アース線を接続してはいけない所

- 水道管
- ガス管(爆発の危険がある)
- 避雷針(雷の電流が流れて危険)

- 水気が多い所に据え付ける場合は、漏電しゃ断器の設置も義務づけられています。お買いあげの販売店または電気工事店に、ご相談ください。

- 市販品を使うときは、銅線直径1.6mmのものをお求めください。

使いはじめによくある「こんな疑問？」にお答えします

■ 左右開きドアの開閉が重い

- 片方のドア開閉が重い場合
調節脚で次のように調整してください。

左が重いとき

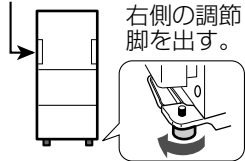

- 右側が重いときは、
左側の調節脚を出してください。

(反対側の調節脚が浮くくらいまで)

- 冷蔵庫が後ろに傾いている場合、両方のドア開閉が重くなります。

冷蔵庫後側と床の間に板(広めのもの)などを敷いて調整してください。



■ ドアの開閉時、音がする

ドアの開閉時に、庫内温度が変化して部品がきしみ、音がします。また冷却中にも庫内の温度が変化するため、同様の音がすることがあります。これらの音は異常ではありません。

バキッ
ボコッ

■ 冷蔵庫の前面・側面・背面が熱い

庫内で食品を冷却(熱を吸収)し、吸収した熱を放熱パイプから庫外へ逃がしているからです。使いはじめや夏場は、手で触れるとかなり熱く感じますが、異常ではありません。

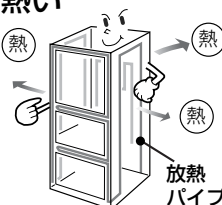

温度調節

とくに冷え具合を変えたいときのみ、調節します。
(ふだんは調節する必要はありません)

温度調節つまみは冷蔵室の奥にあります。

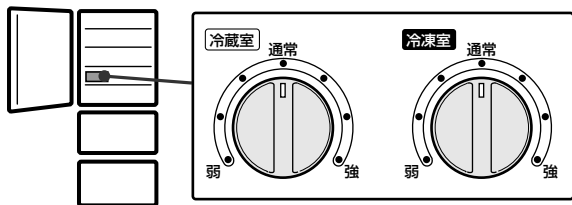

ご注意

- 冷凍室を「強」のままにすると冷蔵室や野菜室が冷えすぎることがあります。その場合は、冷凍室を、「通常」に戻してください。冷凍室を「弱」のままにすると冷蔵室の温度が高めになることがあります。その場合は、冷蔵室を「強」寄りに調節してください。
- 冷蔵室の温度調節をすると、チルドケースと野菜室の温度も変わります。(「強」にすると「通常」より約2～3℃低くなり、「弱」にすると「通常」より約2～3℃高くなります)

冷蔵室	弱	「通常」より約3～4℃高くなる。	冷凍室	弱	「通常」より約3℃高くなる。
	通常	約3～5℃		通常	約-18℃
	強	「通常」より約2～3℃低くなる。		強	「通常」より約3℃低くなる。

食品の保存

冷蔵庫で保存中でも食品の品質は低下します。

△注意 いやなにおいがしたり変質・腐敗した食品は捨てる。

冷蔵室内 [約3～5℃]

要冷蔵食品・総菜類など。

各棚の奥 [約0～2℃]

吹出口近くは温度が低いので水分の多いものは凍ることがあります。

冷凍室 [約-18℃]

冷凍食品・アイスクリーム・ホームフリージングしたものなど。

冷凍に向かないもの

マヨネーズ・牛乳・たまご・かまぼこ など(変質します)

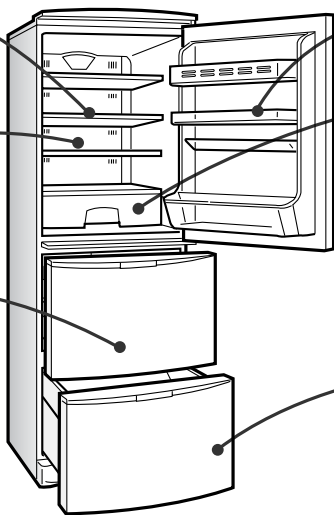

冷蔵室ドア [約3～8℃]

卵・ドレッシング・ボトル類など。

チルドケース [約-1～2℃]

生鮮食品・発酵食品・練製品・乳製品など。

チルドとは？

食品が凍る直前の温度帯のことです。一般の冷蔵保存より食品の発酵や熟成を遅らせるため、鮮度が長持ちします。

野菜室 [約6～8℃]

野菜・果物など。

冷やさなくてよいもの

いも・ごぼう・玉ねぎ・かぼちゃなど

食品を上手に保存するポイント

● 密封する

ラップ・容器を利用する。乾燥やにおい移りを防ぎます。

においが移りやすい食品	牛乳・豆腐など
においを移しやすい食品	らっきょう・たくあん・ぎょうざなど

● 冷ます

熱いままでは庫内の温度が上がります。また他の食品に悪影響をおよぼします。

● 間隔をあけて置く

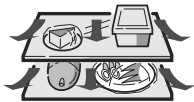

● 吹出口や吸込口を食品や袋などでふさがない

吹出口は矢印(⇒)のところ

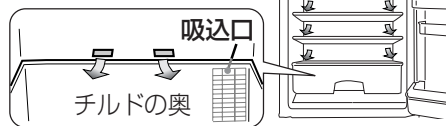

- 吹出口付近は温度が低くなるため、水気の多い食品は凍りやすくなります。

※表示の温度は、周囲温度30℃で、食品を入れずにドアを閉じ、温度が安定したときの庫内のほぼ中央下寄りの温度の目安。(「食品の保存」の温度は、温度調節が「通常」のとき)

お使いになる前に

使いかた

使いはじめの準備 / 温度調節・食品の保存

各部のなまえと使いかた

冷蔵室

棚

フリーセット棚

- 棚を押し込むと、奥行きが半になります。背の高い食品が入ります。

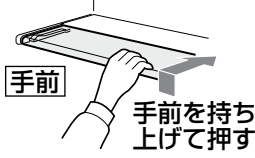

- さらに倒して使えます。大きな食品が入ります。

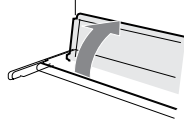

チルドケース

ご注意

- 食品を棚類より前にはみ出させない。ドア側に引っかかり、落下することがあります。
- チルドケース上部のすき間は、冷気の循環のため必要です。

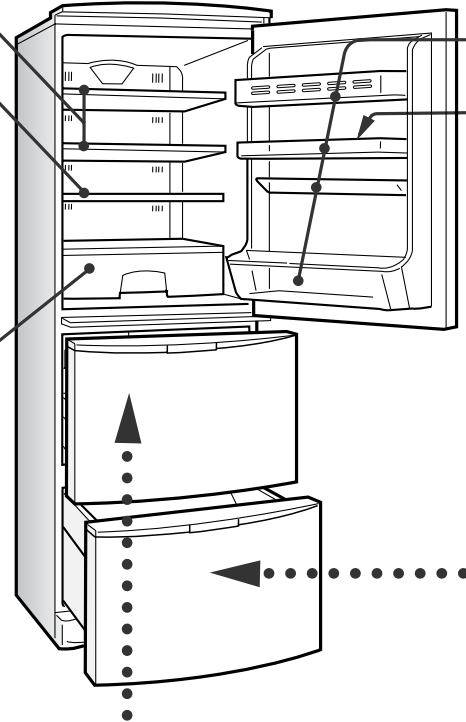
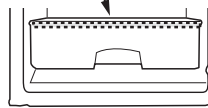

冷凍室

冷凍ケース(小)

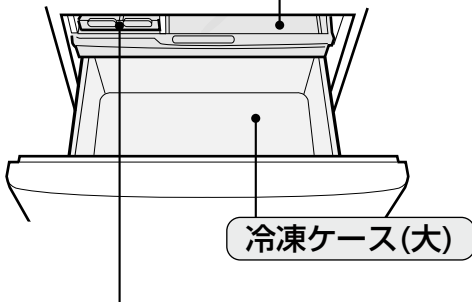

冷凍ケース(大)

ご注意

△ 注意 冷凍室にぬれた手で触れない。

- 食品はケースの高さ以内に入れる。
- 冷凍ケースに直接水を入れて氷を作らない。冷凍ケースが変形します。
- 次のものは入れない。
 - 炭酸飲料：中身が吹き出し、冷凍室を汚すことがあります。
 - 寒冷剤(たたくなど中身を混ぜることで冷却するもの)→中身(尿素や硝酸など)がもれると、さびることがあります。

アイスメーカー (氷の作りかた)

- 1 製氷皿を取り出し水位線まで水を入れる。
- 2 氷ができたらレバーをひねって氷を落とす。

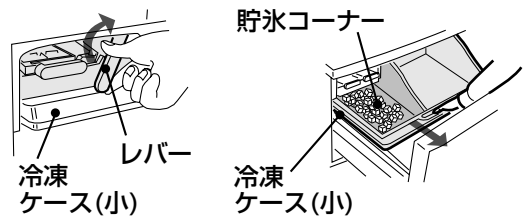
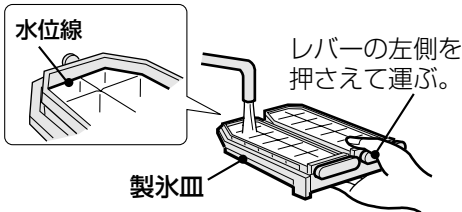

- 製氷皿に水を入れすぎないでください。氷が落ちないことがあります。
- 製氷皿を入れるときは水平に保ちながら入れてください。

- 冷凍ケース(小)を引き出してレバーをひねらないでください。氷が貯氷コーナー以外に落ちます。

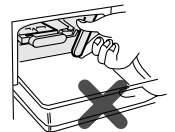

冷蔵庫ドア

小物ポケット(大)

たまごポケット

小物ポケット(小)

ボトルポケット

たまごケース(14コ入)

必ずたまごポケットに入れてください。

- たまごがないときは裏返して、小物食品入れに。

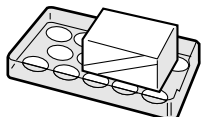

ご注意

- 浅いポケットには背の高い食品を入れない。
- 食品はポケットの底まで入れる。
- ドアパッキングが破れ、マグネットが出てきたらドアパッキングを交換ください。

ドア開閉時に食品が落下するのを防ぎます。

野菜室

調湿プレート

はずさないでください。
お手入れの必要はありません。

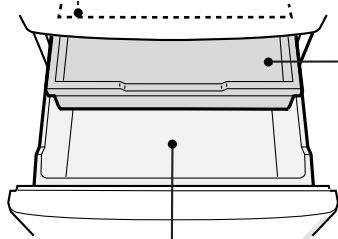

野菜ケース

野菜ケースの手前部分には、背の高いものが収納できます。

小物ケース

大きな野菜を出し入れするときは、奥に押し込む。

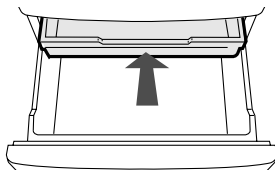

ご注意

野菜室が高湿のため、露が付くことがあります。ケースの底に露がたまると、汚れの原因になりますので、乾いた布でふいてください。

左右開きドアのご注意

- ハンドル以外を持ってドアを開閉しない。右図のように手をかけたまま反対側のドアを開くと、指をはさむことがあります。
- 開いているドアの下側に手を持っていかない。機構部でけがをしたり、手をはさむことがあります。
- 両方のハンドルを同時に引かない。ハンドルが壊れます。
- ドアは確実に閉める。きっちり閉まっていないと反対側から開きません。
- 本体・ドアの機構部に物をつめたり傷を付けたりしない。ドアの開閉に支障がでます。
- ローラー受けに物を置かない。閉まらなくなります。
- 本体・ドアの機構部やローラー・ローラー受けには、注油をしない。油の種類によってはプラスチック部品が割れることがあります。

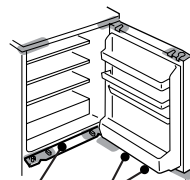
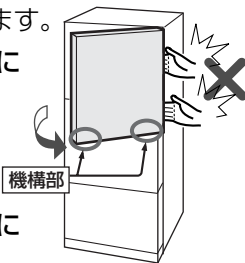

ローラー受け
ローラー(2コ)
ドアの開閉を
なめらかにします。
機構部(●部)

本体側(4カ所)

ドア側(4カ所)

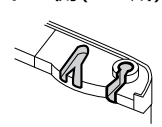
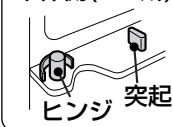

付属品のはずしかた・取り付

冷蔵室 ポケット類・ケース類・棚類

●ポケット類

小物ポケット(大)・たまごポケット・小物ポケット(小)・ボトルポケット

はずしかた

持ち上げてはずす。

取り付けかた

はずしかたの逆の手順で。



●棚

はずしかた

奥側を持ち上げ、突起をはずして引く。

取り付けかた

棚を押し込み、突起にはめる。

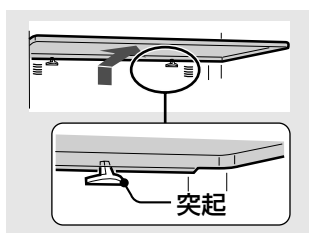

●フリーセット棚

はずしかた

前部分を押し込み、持ち上げる。

取り付けかた

- ①フリーセット棚(後)に(前)をはめ込む。
- ②左右の突起を溝にはめる。

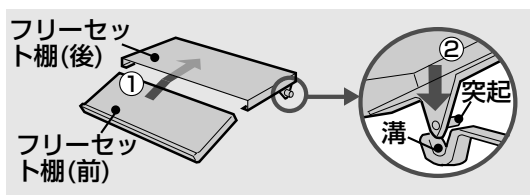

○ : はずせる部品

ご注意

- 食品を入れたまま付属品をはずさない。
付属品が重くなり付属品や食品を落として、けがをすることがあります。
- 長時間、冷蔵室ドアを開けたままにしない。
庫内灯カバーが熱くなります。
- 調湿プレートとチルドルームの上の棚は、はずせる部品ではありません。
- ドアが十分(90度以上)開かない場合は、棚類がはずせないことがあります。



けかた

冷凍室 冷凍ケース(小)(大)

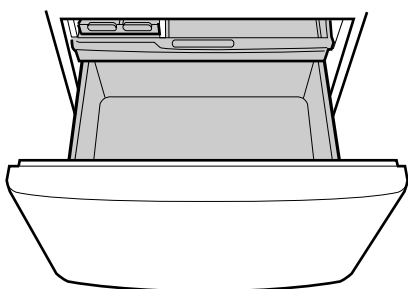

はずしかた

- ① ドアを引き出す。
- ② 冷凍ケース(小)を持ち上げ取り出す。
- ③ 冷凍ケース(大)を持ち上げ取り出す。

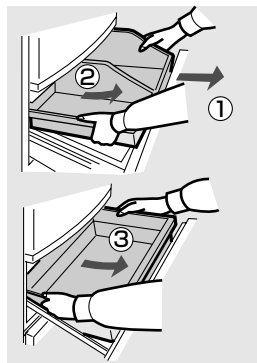

取り付けかた

- はずしかたの逆の手順で。
- 冷凍ケース(大)は穴のある方を手前にして入れてください。

野菜室 野菜ケース・小物ケース

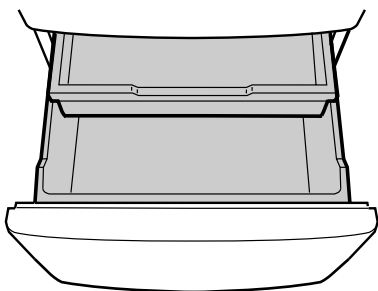

はずしかた

- ① ドアをいっぱいまで引き出す。少し持ち上げさらに引き出し、床に付ける。
- ② 小物ケースを取り出してから野菜ケースを取り出す。

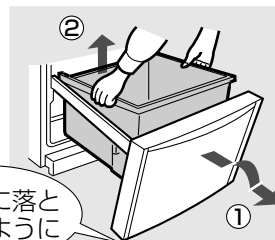

取り付けかた

- ① 野菜ケース・小物ケースを入れる。
- ② ドアを持ち上げながら押し込む。

- 小物ケースはくぼみを手前にして。

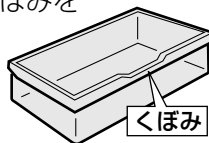

小物ケースの入れかた 野菜ケース 小物ケース

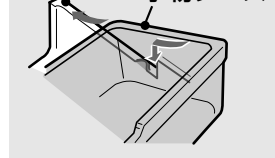

冷凍室ドア・野菜室ドアがはずれたら

図の位置にレールの先をかけ、ドアを持ち上げながら押し込む。

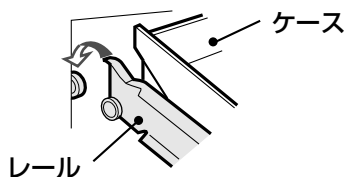

調湿プレートがはずれたら

- ① 調湿プレートを一番上のレールにかけ、
- ② 奥まで押し込み、ツメをはめる。

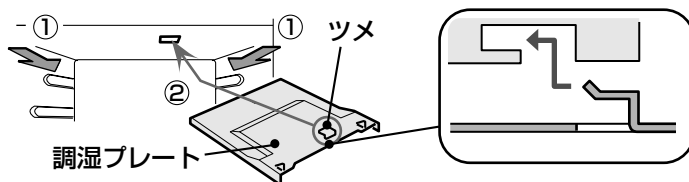

お手入れ

汚れがひどくなる前にお手入れしましょう。

お手入れのしかた

- 1 めるま湯か、うすめた中性洗剤(食器用洗剤)を準備する。(うすめかたは、洗剤の注意書に従ってください)
- 2 本体は柔らかい布でふく。付属品は柔らかいスポンジで洗う。
- 3 中性洗剤を使ったら必ず水ぶきをし、洗剤をふきとる。

----- お手入れが終わったら下記の点検をする。 -----

- 電源コードや電源プラグに傷付きがありませんか。
- 電源プラグをしっかり差し込みましたか。(不審な点がありましたら、お買いあげの販売店にご相談を)

△警告

- 必ず、電源プラグを抜いてから。いったん抜いたら5分間は差し込まない。冷蔵庫に無理がかかります。
- 電源プラグの汚れは、よくふきとる。
- 本体に水をかけない。

月に1度のお手入れ

1 本体(内側と外側)は水ぶきする。

汚れやすいところ

ローラー受け・ローラー

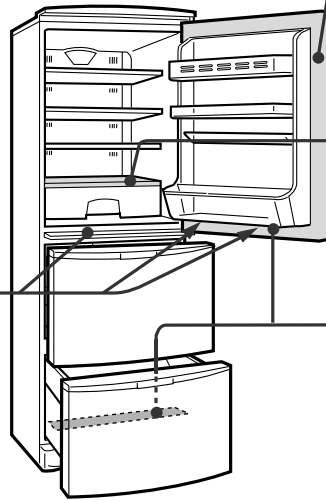
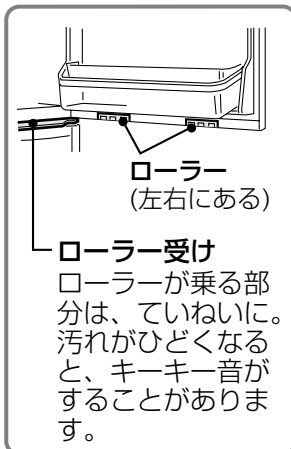

ドアパッキング

こまめにお手入れを。汚れると早く傷みます。特に冷蔵室下側・野菜室は念入りに。

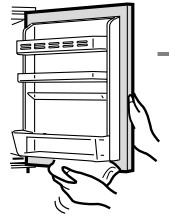

チルドケース上の棚

はずして水洗いできません。チルドケースをはずし、棚の両面を水ぶきする。

汁止め用へこみ (部)

たまった汚れはよくふきとる。



2 付属品 14ページ は、はずして水洗いする。「付属品のはずしかた」10~11ページ

ご注意

- **プラスチック部品は**、汚れを付けたままにするとシミになることがあるので、早めにふきとってください。また、**ローラー受けは**、シミになりやすいので、汚れたらすぐにふきとってください。
- **化学ぞうきんは**、その注意書に従ってください。
- **食用油が付いたら**、ふきとってください。プラスチックが割れることがあります。
- **野菜室の奥のドレンホースがはずれていると水が漏れます。**ドレンホースを押し込んできっちりはめてください。

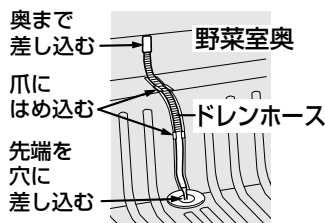

- **次のものは使わない。**塗装面を傷めたり、プラスチック部分の変形や傷付き、割れの原因になります。

弱アルカリ性洗剤・アルカリ性洗剤・粉石けん・みがき粉・熱湯(プラスチック部品の耐熱温度：約60℃)・たわし・ナイロンたわし・シンナー・ベンジン・アルコール

中性洗剤も原液で使ったりふきとりが不十分だと、プラスチック部分が割れることがあります。

年に1度のお手入れ

1 蒸発皿カバー・蒸発皿をはずして水洗いする。

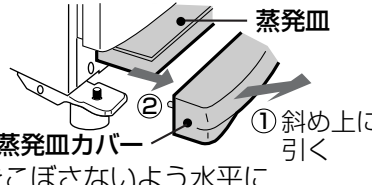
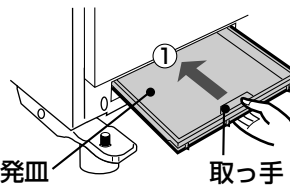

汚れると水が蒸発しにくくなります。蒸発皿カバーの内側のほこりも取り除いてください。

はずしかた ①蒸発皿カバーをはずす。 ②蒸発皿を取り出す。	取り付けかた ①きっちりと奥まで入れる。 ②蒸発皿カバーを取り付ける。
 <p>蒸発皿 蒸発皿カバー ①斜め上に引く 水をこぼさないよう水平に</p>	 <p>蒸発皿 取っ手 突起(左右にある)</p>

蒸発皿・カバーの取り付けが悪いと水漏れや異常音の原因になります。

2 冷蔵庫を移動させて背面・床・壁の汚れをふく。

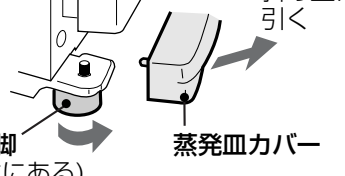
空気の対流でほこりが付着していることがあります。

① 左右の調節脚を回して床から浮かせ、冷蔵庫を移動させる。	② 汚れをふく。
 <p>調節脚 (左右にある) 蒸発皿カバー 斜め上に引く</p> <p>●移動する前に蒸発皿の水を捨ててください。</p>	 <p>ほこり・すす 電源プラグのほこりもふきとる。</p>

背面下部の穴のほこりは、掃除機で吸いとる。



庫内灯の交換

⚠ 警告

- 交換時は必ず、電源プラグを抜いて。いったん抜いたら5分間は差し込まない。冷蔵庫に無理がかかります。
- 庫内灯は指定の定格を使う。定格以外を使うと火災の原因になります。

■交換方法

- 1** 庫内灯カバーをはずす。
下側のツメを押さえながら下側を手前へ引き出す。

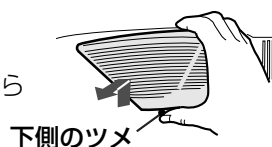

庫内灯がゆるんでいないか確認してください。庫内灯をよくねじ込み、電源プラグを差し込む。それでも点灯しない場合は、**2**へ。

- 2** 庫内灯を交換する。
● 取り付け時は、最後までねじ込むこと。



- 3** 庫内灯カバーを取り付ける。

- ①上側のツメ(2カ所)を差し込む。
②下側を押込み、下側のツメをはめる。

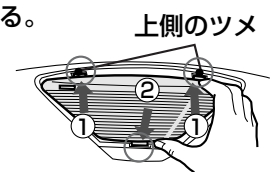

庫内灯は、お買いあげの販売店でお求めください。

- 庫内灯種類：ガラス球形 T20
口金 E-12
110V 10W
- 庫内灯个数：1コ

仕様

機種名		SJ-WA35K
電源	定格電圧	100V
	定格周波数	50・60Hz共用
電動機の定格消費電力		50Hz:110W 60Hz:115W
電熱装置の定格消費電力		150W
消費電力量		冷蔵庫ドア内側の品質表示銘板に表示
外形寸法(幅×奥行×高さ)		600mm×665mm×1690mm
質量(重量)		70kg
定格内容積	全内容積	345L
	冷蔵庫/冷凍室/野菜室	178L/86L[54L]/81L[50L]

定格内容積

定格内容積は、棚やケースなど(冷やす機能に影響がなく、工具を使わずにはずせる庫内部品)をはずした状態で算出したものです。…日本工業規格(JIS C 9801)による
この定格内容積には、食品収納スペースと冷気循環スペースが含まれます。冷凍室・野菜室(引き出し式貯蔵室)には、[]内に食品収納スペースの目安を表示しています。

■ 付属品

< 冷蔵庫 > 棚 …………… 2 フリーセット棚(前/後)各1 チルドケース …………… 1 小物ポケット(小) …… 1 小物ポケット(大) …… 1 たまごポケット …… 1	たまごケース …………… 1 ボトルポケット …… 1 < 冷凍室 > 冷凍ケース(大) …… 1 冷凍ケース(小) …… 1 アイスメーカー …… 1	< 野菜室 > 野菜ケース …………… 1 小物ケース …………… 1	< その他・印刷物 > 蒸発皿 …………… 1 蒸発皿カバー …… 1 取扱説明書 …… 1 保証書 …………… 1
---	--	--	---

■ 冷凍室の性能

この冷凍冷蔵庫の冷凍室の性能を表す記号は **★☆☆** (フォースター)です。
冷凍室の性能はJIS C 9607で規定しています。

冷凍食品の保存期間

冷凍食品の保存期間は食品の種類、店頭での保存状態、冷蔵庫の使用条件などで異なります。

[フォースターの性能]

冷凍室内の負荷(食品)温度	-18℃以下
24時間以内に-18℃以下にできる食品量(冷凍室定格内容積100L当たり)	4.5kg以上
市販冷凍食品の保存期間の目安	約3カ月

■ 除霜運転について

冷蔵庫内の霜は定期的に解かされ、蒸発皿にたまり、圧縮機などの熱で蒸発します。

■ 庫内温度を計るには

- 冷蔵庫用温度計(別売品 [\[18ページ\]](#))をご利用ください。(冷凍室も計れます) 一般の温度計と異なり、ドア開閉や冷気の温度の影響を受けにくいので、食品温度に近い温度を示すことが可能です。
- 一般のアルコール温度計で計る場合は、冷蔵庫中段の棚の中央に、約100mlの水を入れた容器を置き、感温部を水中に浸しておきます。



省エネのためのポイント

据え付けは

できるだけ、すき間をあける
すき間が少ないと放熱の効率が悪くなり余分な電気を消費します。

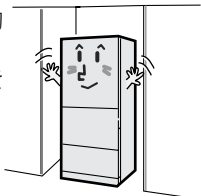

直射日光やガスコンロから遠ざける

冷蔵庫の周囲温度が高くなると、余分な電気を消費します。

食品は

よく冷ましてから
熱いものは、室温まで冷ましてから。熱いままでは余分な電気を消費します。

詰め込みすぎない

冷気の流れが悪くなるので、庫内を十分に冷やすまで時間がかかり、余分に電気を消費します。



ドアの開閉は

できるだけ、すばやく
開けている間は、庫内の温度が上がりつづき、余分な電気を消費します。
ドアの閉め忘れや半ドアにも気を付けて!



- ドアパッキングが傷んでいたら消費電力量が多くなります。ドアに紙をはさんでみて、すり落ちないか点検を。(部品の交換は、販売店にご相談ください)

故障かな？

修理を依頼される前に次のことをお調べください。それでも具合の悪いときは、「保証とアフターサービス」をご覧ください。修理を依頼してください。 [18ページ](#)

◇ 夏場(4月～9月)のこんな症状は、異常ではありません。

● 設置後、冷えが遅い	夏場は電源を入れてから庫内が冷えるまで約10時間程度かかることもあります。なるべくドアを開けずにお待ちください。
● 冷蔵庫の前面・側面・背面が熱い	庫内で食品を冷却(熱を吸収)し、吸収した熱を放熱パイプから庫外へ逃がしているからです。放熱パイプは、冷蔵庫外側の露付きを防ぐ役割もしています。 夏場はとくに手で触れるとかなり熱く感じますが、異常ではありません。 食品の保存には影響ありません。
● 「バキッ」「ボコッ」という音やプラスチックのきしみ音がする	● ドアを開けたときに庫内に熱風が入りこみ、部品がきしむ音です。(ドアを開けなくても冷却中の温度変化により、同様の音がすることがあります) ● 静かな場所では大きく聞こえることがありますが、故障ではありません。
● 庫内や冷蔵庫の外側に露が付く	夏場は周囲の湿度が高いので、付きやすくなります。
● 冷蔵庫の冷えが悪い	とくに暑いときは冷却力が低下することがあります。

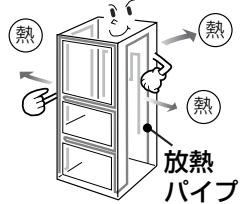

◇ 次のような音は、異常ではありません。

- 「バキッ、ボコッ」・プラスチックのきしみ音

上表参照

- 「ヒューン」・「ウィーン」
ドア開閉時は、冷気を逃がさないように冷気の吹出口を閉めたり、ファンを止めたりするために、いろいろな動作音がすることがあります。

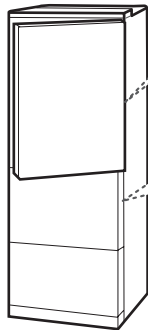

- 「ボコボコ」、「ジュッ」、「ピチピチ」、「カチカチ」、「ブーブー」など
冷媒が流れる音です。

- 「キーキー」、「ガリガリ」
冷凍室開閉時に音がる
ローラーに霜がついたためで、故障ではありません。

- 運転音(圧縮機の音)が大きい
除霜運転(1日1回程度)終了直後は、運転音が大きくなります。

- 「ピピッ」(アラーム音)

ドア閉め忘れ防止ブザーが鳴っています。ドアを確実に閉めてください。 [1ページ](#)

◆ ドア閉め忘れ防止ブザーが鳴り止まないときは

すべてのドアが閉まっているか確認後、お買いあげの販売店、またはシャープ修理相談センターに修理を依頼ください。

ブザー音を一時的に消す方法

ふたつの温度調節つまみを同時に次のとおり動かす。

(①～③は20秒以内におこなう)

- ① 弱にする。
- ② 強まで回す。
- ③ 通常に戻す。

- 約2日たつと再び鳴り始めます。

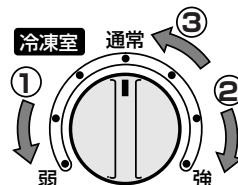
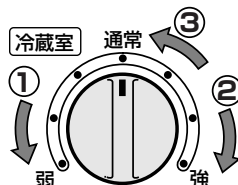

故障かな？

こんなとき	理由・対処方法	参照ページ
冷えない・よく冷えない	<ul style="list-style-type: none"> ● 使いはじめの場合：搬入時、直射日光などで庫内が熱くなっていませんか。電源プラグを抜き、ドアを開け冷ましてください。圧縮機に無理がかかり、冷却をはじめないためです。 	6
	<ul style="list-style-type: none"> ● 温度調節つまみが「弱」寄りになっていませんか。通常～強にもどしてください。冷凍室を「弱」のままにすると、冷蔵室の温度が高めになることがあります。その場合は冷蔵室を「強」寄りにしてください。 	7
	<ul style="list-style-type: none"> ● 周囲温度が高くなっていませんか。熱源から離し、直射日光の当たらない風通しのよい涼しい場所に据え付けてください。 ● 冷蔵庫の周囲にすき間がありますか。すき間は放熱のため必要です。 ● 外気温が低い場合、冷蔵庫に直接エアコンや温風機の暖気を当てていませんか。 	5
	<ul style="list-style-type: none"> ● 熱い食品を入れていませんか。食品は冷ましてから入れてください。 ● 食品を詰めすぎたり、冷気の吹出口や吸込口をふさいでいませんか。食品は間隔をあけて入れてください。 	7
	<ul style="list-style-type: none"> ● ドアをひんぱんに開けていませんか。ドアの開閉を減らしてください。 ● ドアに食品の袋などがはさまって半ドアになっていませんか。 	—
気になる音がする	<ul style="list-style-type: none"> ● 冷蔵庫が壁に当たっていませんか。 ● 据え付けが悪くがたついていませんか。 ● 床がしっかりしていない所に据え付けていませんか。 ● 周囲に物が落ちていませんか。 	5
	<ul style="list-style-type: none"> ● 蒸発皿カバーがはずれていませんか。 	13
庫内のおいが気になる	<ul style="list-style-type: none"> ● 使いはじめではありませんか。使いはじめはプラスチックのおいがすることがありますが、庫内が冷えるとともに消えます。 	—
	<ul style="list-style-type: none"> ● 吹出口や吸込口をふさいでいませんか。 ● においの強い食品をラップせずに入れていませんか。 <div data-bbox="356 1149 1186 1188" style="border: 1px solid black; padding: 2px;"> <p>ハニカム抗菌脱臭触媒は、すべてのにおいを取り除くことはできません。</p> </div>	7
床がぬれている	<ul style="list-style-type: none"> ● 蒸発皿の水があふれていませんか。 <ul style="list-style-type: none"> ・ 蒸発皿を正しく取り付けてください。 ・ ドアパッキングが傷んでいませんか。ドアパッキングの交換は、お買いあげの販売店にご相談ください。 	13
	<ul style="list-style-type: none"> ● 野菜室奥のドレンホースがはずれていませんか。きっちりハマっていないと水が漏れます。 <div data-bbox="884 1352 1193 1555"> </div>	12
冷蔵室の食品が凍る	<ul style="list-style-type: none"> ● 水気の多い食品を吹出口近くに入れていませんか。最上段や棚の奥は吹出口が近いので、凍ることがあります。 ● 温度調節つまみが「強」寄りになっていませんか。「弱」寄りに戻してください。冷凍室が「強」のときは冷蔵室が冷えすぎる可能性があります。その場合は冷凍室を「通常」にもどしてください。 	7
	<ul style="list-style-type: none"> ● 周囲温度が5℃以下になっていませんか。周囲温度が低い場合は、温度調節を弱にしても食品が凍ることがあります。 	—
氷が丸くなっている	<ul style="list-style-type: none"> ● 長期間貯氷していませんか。昇華により氷が丸くなる可能性があります。 	—

こんなとき		理由・対処方法	参照ページ
左右開きドア	片方のドアが開かない	● ドアがキッチリ閉まっていますか。 閉まっていないと逆方向からは開きません。はみ出した食品、市販のポケットや整理ケースが棚に当たっていないかご確認ください。	—
	左右開きドアの左右で開ける重さが違う	● 冷蔵庫が水平にガタつきなく据え付けられていますか。 左右の調節脚を調整をしてください。	6
	キーキー音がする	● ローラー受けが汚れていませんか。 汚れがひどくなるとキーキー音がすることがあります。 ローラーが乗る部分はこまめにお手入れしてください。	12
	ドアの閉まりが悪く感じる	● 左右の調節脚を出し、冷蔵庫を背面側に少し傾けてください。  調節脚を出す。	—
	ドアを閉めると他のドアが開く	● 閉めたときの風圧で、一瞬開くことがあります。	—
	引き出し式ドアが傾いている	● 冷蔵庫が床になじむまで、日数がかかることがあります。 1週間程度あとに様子を見てください。	—
	ドア閉め忘れ防止ブザーが鳴らない	● ドアがわずかしかが開いていないときは鳴りません。 ● 冷凍室、野菜室には、この機能はありません。	表紙
露や霜が付く	庫内に露や霜が付く	● 水気が多い食品をラップせずに入れていませんか。 水気が多い食品はラップしてください。 ● ドアをひんばんに開けていませんか。 ● ドアに食品の袋などがはさまっていませんか。 ● 周囲の湿度が高いときに付くことがあります。 ● ドアパッキングが傷んでいませんか。 ドアパッキングの交換は、お買いあげの販売店にご相談ください。	—
	野菜ケースに露が付く	● 野菜室内を高湿度に保っているためです。	9
	冷凍室ドアに霜が付く	● 冷凍室の奥に氷や食品が落ちていて、ドアが閉まらなくなっていますか。 ケースをはずし氷や食品を取り除いてください。	11

故障かな？

困ったときに

◎不良品ではありません 次のものは生産工程で発生するもので、生産上の不良ではありません。

- プラスチック部品に割れや傷のようなスジが入っている。



- 部品の成型時に注入された、プラスチック材料が合流した場所や、金型の接合部にスジが入ることがあります。
生産上の不良ではなく、割れに至ることはありません。

- ドア内側の樹脂部に小さな穴がある。



- 生産時の、ドア内部にウレタン樹脂を注入し発泡させる工程において、内部の空気を抜くために設けられた穴です。
生産上の不良ではありません。

- プラスチック部品に白くにぎった箇所がある。

- 部品の成型後の冷却時間差により白くにぎることがあります。

保証とアフターサービス

修理を依頼されるときは 出張修理

- 1 「故障かな?」(15~17ページ)を調べてください。
- 2 それでも異常があるときは使用をやめて、必ず電源プラグを抜いてください。

3 お買いあげの販売店に次のことをお知らせください。

- 品名：冷凍冷蔵庫 ●形名：(保証書に記載の形名)
- お買いあげ日(年月日) ●故障の状態(具体的に)
- ご住所(付近の目印も合わせてお知らせください)
- お名前 ●電話番号 ●ご訪問希望日

保証書(別添)

- 保証書は「お買いあげ日・販売店名」などの記入をお確かめのうえ、販売店から受け取ってください。保証書は、内容をよくお読みの後、大切に保存してください。
- 保証期間…お買いあげの日から1年間です。ただし、次の部品のみ5年間です。

- 放熱器(凝縮器) ●圧縮機 ●毛細管 ●冷却器
- 配管 ●冷気循環用ファンモータおよびファン

保証期間中でも有料になることがありますので、保証書をよくお読みください。なお、**食品の補償**など製品の修理以外の保証は、いたしかねます。

- 本品は家庭用冷蔵庫です。次のような場合の製品の故障、入れた物品の補償は、いたしかねます。
 - 食品以外のものを入れた場合
 - 業務用に使用した場合

補修用性能部品の保有期間

- 当社は冷凍冷蔵庫の補修用性能部品を製品の製造打切後、9年保有しています。
- 補修用性能部品とは、その製品の機能を維持するために必要な部品です。

保証期間中

- 修理に際しましては保証書をご提示ください。保証書の規定に従って販売店が修理させていただきます。

保証期間が過ぎているときは

修理すれば使用できる場合には、ご希望により有料で修理させていただきます。

修理料金のしくみ

修理料金は、技術料・部品代・出張料などで構成されています。

技術料	故障した製品を正常に修復するための料金です。
部品代	修理に使用した部品代金です。
出張料	製品のある場所へ技術者を派遣する場合の料金です。

廃棄時にご注意

2001年4月施行の家電リサイクル法では、お客様がご使用済みの電気冷蔵庫を廃棄される場合は、収集・運搬料金と再商品化等料金をお支払いいただき、対象品を販売店や市町村へ適正に引き渡すことが求められています。

便利メモ

お客様へ・・・
お買いあげ日・販売店名を記入されると便利です。

お買いあげ日	販売店名
年 月 日	電話() -

愛情点検



長期で使用の場合は冷蔵庫の点検!
こんな症状はありませんか?

- 電源コードやプラグが異常に熱くなる。
- 電源コードに深いキズや変形がある。
- さわるとビリビリ電気を感ずる。
- コゲ臭いにおいがしたり、運転中に異常な音や振動がする。
- その他の異常や故障がある。
(ドアの開閉が異常に重い。など)

故障や事故の防止のため、使用を中止し電源プラグをコンセントから抜き、必ず販売店にご依頼ください。なお、点検・修理に要する費用は販売店に、ご相談ください。

- 左記症状がなくても、お買いあげ後5年程度たちましたら、安全のためや能力低下を防ぐため、点検をおすすめします。点検費用については販売店にご相談ください。

別売品

	型番	希望小売価格 (2006年5月現在)	参照 (ページ)
転倒防止用ベルト	019SF47	1,050円(税抜価格 1,000円)	5
アース線(長さ 約2.9m)	210 536 0132	420円(税抜価格 400円)	6
冷蔵庫用温度計	201 377 0002	903円(税抜価格 860円)	14

お求めはお買いあげの販売店へ。
型番・希望小売価格は変わることがあります。お買いあげの販売店でお確かめください。

お客様ご相談窓口のご案内

修理・お取扱い・お手入れについての「ご相談」ならびに「ご依頼」は、お買いあげの販売店へご連絡ください。

転居や贈答品などで、保証書記載の販売店にご相談できない場合は、下記窓口にご相談ください。

- 製品の故障や部品のご購入に関するご相談は…… **修理相談センター** へ
- 製品のお取扱い方法、その他ご不明な点は…… **お客様相談センター** へ

修理相談センター

- 修理相談センター（沖縄・奄美地区を除く）

■受付時間 *月曜～土曜：午前9時～午後6時 *日曜・祝日：午前10時～午後5時（年末年始を除く）



0570-02-4649

当ダイヤルは、全国どこからでも一律料金でご利用いただけます。
 (注)・PHS・IP電話からは、下記電話におかけください。

		〈東日本地区〉	〈西日本地区〉
●PHS/IP電話でのご利用は………	(一般電話)	043-299-3863	06-6792-5511
●FAXを送信される場合は………	(FAX)	043-299-3865	06-6792-3221

●沖縄・奄美地区については、下表の「那覇サービスセンター」にご連絡ください。

- ◎「持込修理」および「部品購入」のご相談 は、上記「修理相談センター」のほか、下記地区別窓口にも承っております。

■受付時間 *月曜～土曜：午前9時～午後5時30分（祝日など弊社休日を除く）
 [ただし、沖縄・奄美地区]は…*月曜～金曜：午前9時～午後5時30分（祝日など弊社休日を除く）

担当地区	拠点名	電話番号	郵便番号	所在地
北海道地区	札幌 サービスセンター	011-641-4685	〒063-0801	札幌市西区二十四軒1条7-3-17
東北地区	仙台 サービスセンター	022-288-9142	〒984-0002	仙台市若林区卸町東3-1-27
関東地区	さいたま サービスセンター	048-666-7987	〒331-0812	さいたま市北区宮原町2-107-2
	宇都宮 サービスセンター	028-637-1179	〒320-0833	宇都宮市不動前4-2-41
	東京 テクニカルセンター	03-5692-7765	〒114-0013	東京都北区東田端2-13-17
	多摩 サービスセンター	042-586-6059	〒191-0003	日野市日野台5-5-4
	千葉 サービスセンター	047-368-4766	〒270-2231	松戸市総台295-1
	横浜 テクニカルセンター	045-753-4647	〒235-0036	横浜市磯子区中原1-2-23
東海地区	静岡 サービスセンター	0543-44-5781	〒424-0067	静岡市清水鳥坂1170-1
	名古屋 サービスセンター	052-332-2623	〒454-8721	名古屋市中川区山王3-5-5
北陸地区	金沢 サービスセンター	076-249-2434	〒921-8801	石川郡野々市町御経塚4-103
近畿地区	京都 サービスセンター	075-672-2378	〒601-8102	京都市南区上鳥羽菅田町48
	大阪 テクニカルセンター	06-6794-5611	〒547-8510	大阪市平野区加美南3-7-19
	阪神 サービスセンター	06-6422-0455	〒661-0981	兵庫県尼崎市猪名寺3-2-10
中国地区	広島 サービスセンター	082-874-8149	〒731-0113	広島市安佐南区西原2-13-4
四国地区	高松 サービスセンター	087-823-4901	〒760-0065	高松市朝日町6-2-8
九州地区	福岡 サービスセンター	092-572-4652	〒816-0081	福岡市博多区井相田2-12-1
沖縄・奄美地区	那覇 サービスセンター	098-861-0866	〒900-0002	那覇市曙2-10-1

お客様相談センター

●フリーダイヤルがご利用いただけない場合は…



0120-078-178

東日本 相談室	TEL 043-351-1821	FAX 043-299-8280	〒261-8520 千葉県千葉市美浜区中瀬1-9-2
西日本 相談室	TEL 06-6792-1582	FAX 06-6792-5993	〒581-8585 大阪府八尾市北亀井町3-1-72

■受付時間 *月曜～土曜：午前9時～午後6時 *日曜・祝日：午前10時～午後5時（年末年始を除く）

- FAX送信される場合は、お客様へのスムーズな対応のため、形名やお問い合わせ内容のご記入をお願いいたします。
- 所在地・電話番号などについては変更になることがありますので、その節はご容赦願います。 (0511)

こんなときは

移動/運搬(引っ越し)

⚠ 警告

冷蔵庫本体の冷却回路(配管)を傷付けない。

⚠ 注意

移動時は背面上移動用取っ手と調節脚を持つ。
持ちかたが悪いと手がすべり、けがのおそれがあります。

- 周波数の切り換えは不要です。(50/60Hz共用)
- 国内専用です。
- 横積みをしてください。
機械部(圧縮機など)の故障で冷えなくなることがあります。

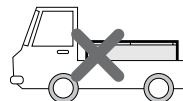

● 準備

1 食品を出し、アイスメーカーの氷や水、蒸発皿の水を捨てる。
(蒸発皿 [13ページ](#))

2 電源プラグを抜き、アース線をはずす。

3 調節脚を上げる。

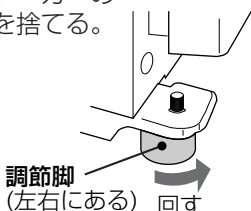

● 前後に動かすとき

移動用車輪を利用する。
無理な移動や横方向への移動は床を傷付けます。

移動用車輪
(前後左右にある)



● 運び出すとき

背面上の移動用取っ手と調節脚を持つ。

ドアが開かないようにテープなどで固定。

ご注意

- 傷付きやすい床ではあらかじめ毛布などを敷いてください。
- ロープなどで冷蔵庫を吊り下げない。
冷蔵庫が落下するおそれがあります。

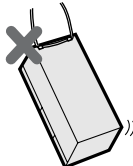

長期間使わない

- 1 電源プラグを抜く。
- 2 庫内を清掃し、2~3日ドアを開け乾燥させる。
(においやカビを抑えるため)

お願い

- 冷蔵庫を屋外で保管しないでください。

停電

食品の追加保存、ドアの開閉をひかえてください。

● 製品についてのお問い合わせは…	
お客様相談センター 0120-078-178	フリーダイヤルがご利用いただけない場合は… 東日本相談室 TEL 043-351-1821 FAX 043-299-8280 西日本相談室 TEL 06-6792-1582 FAX 06-6792-5993
《受付時間》 (年末年始を除く) 月曜 ~ 土曜: 午前9時 ~ 午後6時 日曜・祝日: 午前10時 ~ 午後5時	
● 修理のご相談は…	
19ページ記載の「お客様ご相談窓口のご案内」をご参照ください。	
● シャープホームページ http://www.sharp.co.jp/	

みんなで家電リサイクル、つくろう循環型社会

- 再資源化のため、おもなプラスチック部品には材料名を表示しています。
- この取扱説明書は、環境にやさしい再生紙および大豆油インキを使用しています。



シャープ株式会社

本社 〒545-8522 大阪市阿倍野区長池町22番22号
 電化システム事業本部 〒581-8585 大阪府八尾市北亀井町3丁目1番72号