

## 冷凍冷蔵庫

形名

エス ジェイ エス ブイ エイチ

# SJ-SV40H

# SJ-SV37H

## 取扱説明書

この取扱説明書は、SJ-SV40Hで説明しています。SJ-SV37Hは、SJ-SV40Hに比べて奥行き、野菜室の仕様などが異なりますが、使用方法は同じです。

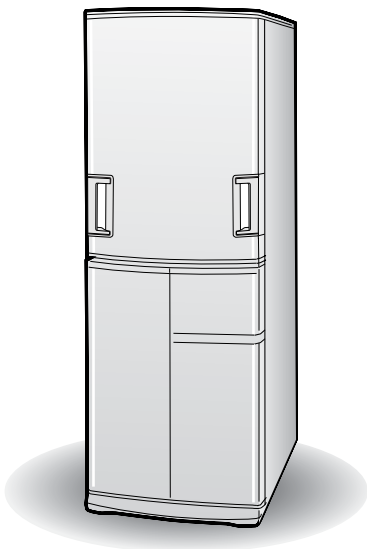

お買いあげいただき、まことにありがとうございました。この取扱説明書をよくお読みのうえ、正しくお使いください。

ご使用前に「安全上のご注意」を必ずお読みください。

この取扱説明書は、保証書とともに、いつでも見ることができる所に必ず保存してください。

## もくじ

ページ

- こんな冷蔵庫です ..... 2
  - 脱臭 ●ドア閉め忘れ防止ブザー
- 安全上のご注意 最初にお読みください ..... 3
- 使いはじめ ..... 6
  - 据え付け ●アース ●使いはじめの準備
  - 使いはじめによくあるこんな疑問? ... 8
- 温度調節 ..... 9
- 食品保存のポイント ..... 9
- 冷蔵室 ..... 10
- 冷凍室 ..... 12
  - 冷凍室の性能
- 野菜室 ..... 13
- 製氷室(自動製氷) ..... 14
  - 氷をつくる ..... 14
  - 自動製氷の停止 ..... 15
  - 製氷皿を清掃する ●製氷皿を空にする ..... 15
- 付属品のはずしかたと取り付けかた ..... 16
- 自動製氷のお手入れ ..... 18
- 冷蔵庫のお手入れ ..... 19
  - 庫内灯の交換 ..... 20
- 故障かな? ..... 21
- 仕様 ..... 25
  - 付属品
  - 霜取り
  - 消費電力量について
  - 庫内温度の計測
- 保証とアフターサービス ..... 26
  - 別売品
  - お客様ご相談窓口のご案内
- 冷蔵庫活用ガイド ..... 28
  - ①こんな食品を保存します。②保存期間の目安
  - ③省エネのためのポイント ④チルドを使いこなす
  - ⑤野菜のかしこい保存のしかた
  - ⑥ホームフリージングのコツ
- こんなときは ..... 32
  - 移動/運搬(引っ越し)
  - 長期間使わない
  - 停電

お使いになる前に

使いかた

お手入れ

困ったときに

活用ガイド

# こんな冷蔵庫です

## \* ハニカム抗菌脱臭触媒

- 気になるにおいを分解します。
- 抗菌脱臭触媒は、冷気の通路に設置しています。操作や交換の必要はありません。(野菜室は直接冷気が出入りしないので、抗菌脱臭は、はたらきません)

- \* ● 試験機関：(社)東京都衛生協会  
● 試験方法：シェイクフラスコ法  
● 抗菌方法：無機質触媒

## 冷気もれを知らせる ドア閉め忘れ防止ブザー

ドアを開けていると1分後と2分後にピピッ(各1回)、3分を過ぎると

ピピピッ、ピピピッ、... (繰り返し)

- ドアを閉めると止まります。
- 野菜室にはありません。(SJ-SV37Hは、冷凍室にもありません)
- ドアがわずかししか開いていないときは鳴りません。

## タテ収納&コメ収納の タテ型野菜室

野菜を区分して、立てて保存。  
上2段と下2段、ふたつの温度帯で保存します。  
(SJ-SV37Hは上1段)

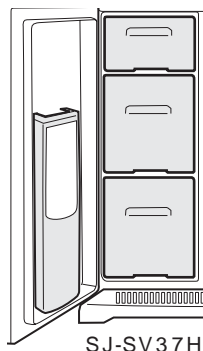

SJ-SV37H



SJ-SV40H

## 浄水フィルター付き ダイレクト給水 自動製氷

おいしい氷がたっぷり  
保存できます。

## ノンフロン冷凍冷蔵庫です

- この冷凍冷蔵庫は、ノンフロンタイプの冷媒と断熱発泡ガスを使用しています。  
[冷媒：イソブタン、断熱発泡ガス：シクロペンタン]  
これらは、オゾン層を破壊せず地球温暖化に対する影響が極めて少ない、地球環境にやさしい物質です。
- イソブタン冷媒は、可燃性ですが、「冷却回路」に密封されており、通常のご使用において漏れ出すことはありません。



万一、誤って  
冷却回路を傷  
つけたときは...

1. 火気、電気製品の使用を避ける。
2. 窓を開け、換気をする。
3. お買いあげの販売店に連絡する。



# 安全上のご注意

この説明書および商品には、安全にお使いいただくためにいろいろな表示をしています。その表示を無視して誤った取り扱いをすることによって生じる内容を、次のように区分しています。内容をよく理解してから本文をお読みになり、記載事項をお守りください。

区分

 警告	無視すると人が死亡または重傷を負うおそれがある内容。
 注意	無視すると人がけがをしたり財産に損害を受けるおそれがある内容。





図記号の意味

 記号	気をつける必要があることを表す。
 記号	してはいけないことを表す。
 記号	しなければならないことを表す。



## 警告

漏電・感電・発火・火災・爆発を防ぐため







● 冷媒について 可燃性ガスを使用しています。次のことにご注意ください。

 禁止	冷蔵庫本体の冷却回路(配管)を傷つけない。 冷媒が漏れだすと、発火・爆発のおそれがあります。	 必ず実施	冷却回路(配管)を傷つけたときは、コンセントには手を触れず、次の事をする。 発火・爆発のおそれがあります。 ● 火気の使用をさける。 ● 窓を開けて換気する。 (換気扇は、「入-切」しない) ● お買いあげの販売店に連絡する。
 禁止	冷蔵庫の通気口や、周囲のすき間はふさがらない。 冷媒が漏れたときに滞留し、発火・爆発のおそれがあります。	 禁止	庫内では電気製品を使用しない。 冷媒が漏れていると電気製品の接点の火花で発火・爆発のおそれがあります。

### ● 据え付けるとき

 水濡れ禁止	水をかけない・水がかかる所に据え付けない 絶縁が悪くなり、感電・火災の原因になります。	 禁止	湿気の多い所へ据え付けない 絶縁が悪くなり、漏電の原因になります。	 アースを確実にする <b>6ページ</b> アース線接続 漏電時の感電・故障防止のため。湿気・水気のある洗い場などには、必ず必要です。
--	--	--	--------------------------------------	---

### ● 電源や電源プラグ・コードは

 必ず実施	コンセントは専用で(15A以上) タコ足配線は過熱・発火の原因になります。	 必ず実施	電源プラグの刃・刃の取り付け面に付いたほこりは、定期的にはふきとる 火災防止のためです。	 禁止	電源プラグを冷蔵庫で押し付けない プラグが傷付き、過熱・発火の原因になります。
 必ず実施	電源プラグはコードを下向きにし、根元まで確実にコードに無理な力がかかったり、水がコードを伝って電源プラグに流れこむことを防ぐためです。	 禁止	傷んだ電源コードや電源プラグ・ゆるんだコンセントは使わない 感電・ショート・発火の原因になります。	 禁止	電源コードに無理な力かける・重い物をのせる・変形させる・束ねるなどはない 電源コードが破損し、感電・火災の原因になります。
 禁止	交流100V以外では使わない 感電・火災の原因になります。				

お使いになる前に

安全上のご注意

# 安全上のご注意

## 警告

漏電・感電・発火・火災・爆発を防ぐため

### ● ふだんの使用のとき

 引火しやすい物はいれ  
ない爆発のおそれ  
があります。  
禁止



- ・プロパンガス
- ・ライター用ガス
- ・アルコール
- ・シンナー
- ・ベンジン
- ・スプレー
- ・接着剤など

 水を入れた容器はのせ  
ない  
禁止

こぼれると絶  
縁が悪くなり、  
感電・火災の  
原因になりま  
す。



### ● もしものとき

 都市ガスなどが漏れて  
いたら冷蔵庫やコンセ  
ントには手を触れず、  
窓を開け換気する  
引火・爆発  
防止のため  
です。  
必ず実施

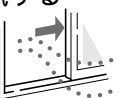

 異常(こげくさいにおい  
など)を感じたら電源プ  
ラグを抜き運転を中止  
する  
感電・火災防止のため  
です。修理は販売店に  
ご相談ください。  
プラグを抜く

 改造しない  
修理技術者以外は、分解  
・修理しない  
火災・感電・  
けがの原因  
になります。  
分解禁止

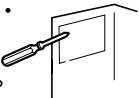

### ● お手入れのとき

 庫内灯の交換や冷蔵庫  
のお手入れは、電源プ  
ラグを抜いてから  
ただしぬれた手では抜  
き差ししない  
感電防止のためです。  
プラグを抜く

けが・事故・家具の破損を防ぐため

### ● 据え付けるとき

 転倒防止用ベルト(別売品)などで冷蔵庫の  
転倒防止をする  
必ず実施

地震などの冷蔵庫転倒によるけが防止のため  
です。お買いあげの販売店にご相談ください。

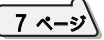
 7 ページ

### ● ふだんの使用のとき

 冷蔵庫の上に重い物は  
のせない  
禁止

ドアの開閉で落下すると、  
けがのおそれがあります。

 自動製氷機の機械部(貯氷  
ケースの上部)に手を触れ  
ない  
接触禁止

製氷皿が回転したとき、  
けがのおそれがあります。



 温度管理が難しい物は  
保存しない  
禁止

(学術試料・薬品など)

変質のおそれがあります。  
医薬品は変質すると危険  
です。家庭用冷蔵庫では、  
温度管理の難しいものは  
保存できません。

 冷蔵庫にのらない、  
ぶらさがらない  
冷蔵庫が倒れる、部  
品が割れる、ドアや  
ケースに手をはさ  
むなど、けがのおそ  
れがあります。  
禁止



 いっぱいに引き出  
したケースに、重  
みをかけない  
ケースが変形して  
落ち、けがのおそ  
れがあります。  
禁止

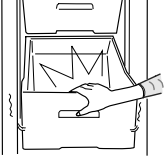

### ● 廃棄するとき

 リサイクル処理などのため一時的に冷蔵庫  
を保管され、もし幼児閉じ込めのおそれ  
がある場合はドアパッキングをはずす。  
必ず実施

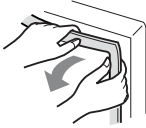

# ⚠ 注 意

漏電・感電・発火・火災・爆発を防ぐため

## ●電源や電源プラグ・コードは



電源コードを持って電源プラグを抜かない  
コードが傷み、感電・ショート・発火の原因になります。

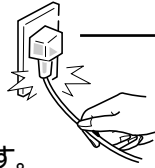

## ●長期間使用しないとき



長期間使用しないときは、電源プラグをコンセントから抜く  
絶縁劣化による感電・漏電・火災防止のためです。

けが・事故・家具の破損を防ぐため

## ●据え付けるとき



水平で丈夫な所へ不安定な場所へ据え付けると、ドアの開閉などで冷蔵庫が倒れるおそれがあります。

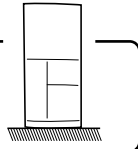

## ●移動・運搬のとき



移動時は重いのでしっかり持つ(移動用取っ手などを利用)  
持ちかたが悪いと手がすべり、けがのおそれがあります。

32ページ



傷付きやすい床では、移動用車輪を使用しない  
床を傷付けるおそれがあります。あらかじめ毛布などを敷きます。

## ●ふだんの使用のとき



冷凍室内の食品・容器にぬれた手で触れない(とくに金属製容器)  
凍傷になることがあります。



棚やケースを強く引き出さない  
棚の食品の落下やケースのはずれでけがのおそれがあります。



いやなにおいがしたり、変質・腐敗した食品は捨てる  
食中毒の原因となります。冷蔵庫で保存中でも食品の品質は低下します。



冷凍室にびん類を入れない  
中身が凍ると割れ、けがのおそれがあります。



冷蔵庫の下に手を入れない(とくにお子様に注意)  
発熱部で火傷をしたり、部品に触れけがのおそれがあります。



冷蔵庫ドアを無理に開閉しない  
ドアが落下し、けがのおそれがあります。ドアの開閉が固くなったときは、部に物がはさまっていないか確認します。

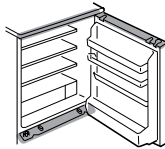

ドアを開閉するときは他の人が冷蔵庫に触れていないか確かめる。  
指をはさむとけがのおそれがあります。

## こんなことにもご注意ください

### ■指をはさまないでください

ドアの取っ手を正しく持たないと指をはさみ、けがのおそれがあります。

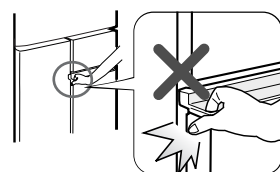

### ■ドアの下部で頭などをぶつけない

(お子様にも注意)



# 使いはじめ

## 据え付け

### 1 据え付ける場所を決める

#### △ 注意

水平で丈夫な所...きしむ床などはさける。

熱気・湿気の少ない所

- ガスコンロの横などはさける。

直射日光の当たらない所

- 直射日光はプラスチック部分の変色の原因になります。

次の場所には丈夫な板を敷く

- じゅうたん・たたみ・塩化ビニル製の床材など、熱で変色するおそれがある床材。
- じゅうたんなど、底の吸込口をふさぐおそれのあるもの。

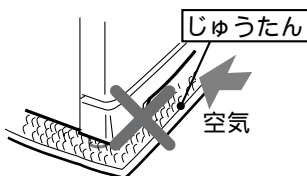

#### お知らせ

冷蔵庫の近くでは、ラジオ・テレビなどに雑音や映像の乱れが出ることがあります。ラジオ・テレビなどを雑音の入らない場所に移してください。

また、冷蔵庫にアースをしていないと、雑音が大きくなることがあります。

### 2 放熱スペースをあける

すき間が少ないと、冷却力が低下し電気代のムダになります。

背面は壁に付けられます。

- 背面が壁などに触れ振動音がするときや壁材などが変色するときは少し離してください。
- 左右のすき間が十分(0.5cm程度しか)とれないときは、背面に1cm以上のすき間をあけることをおすすめします。

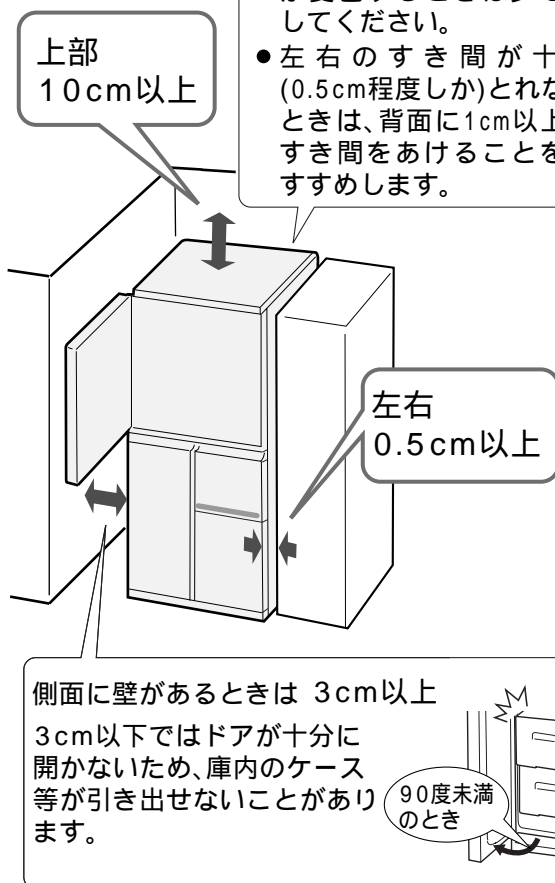

万一の感電防止のため、アースすることをおすすめします

#### △ 警告

湿気・水気のある洗い場などには必ずアースが必要。

- アース線はアース用ネジとコンセントのアース端子に接続します。
- アース端子がないときお買いあげの販売店または、電気工事店に、アース工事(D種接地工事・有料)をご依頼ください。

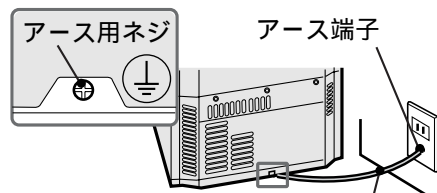

アース線(別売品 **26ページ**)市販品を使うときは、銅線直径1.6mmのものをお求めください。

## 使いはじめの準備

### 3 地震にそなえる

#### ⚠ 警告

地震にそなえて丈夫な壁や柱に固定する

転倒防止用ベルト  
(別売品 26ページ)

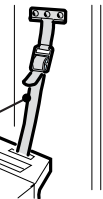

### 4 調節脚で水平に固定する

不安定な据え付けは、振動や騒音の原因になります。

- ① ベースカバーを斜め上に引いてははずす。
- ② 左右の調節脚を床に付くまで回す。

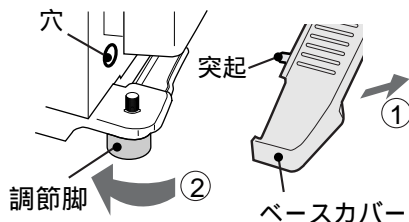

- ③ 最後にベースカバーの突起を本体の穴に差し込む。(左右)

- アース線を接続してはいけない所
  - ・水道管
  - ・ガス管(爆発の危険がある)
  - ・避雷針(雷の電流が流れて危険)
- 水気が多い所に据え付ける場合は、漏電しゃ断器の設置も義務づけられています。お買いあげの販売店または電気工事店に、ご相談ください。

### 1 庫内をふく

柔らかい布にぬるま湯を含ませてふく。

### 2 電源プラグを差し込む

#### ⚠ 警告

- 交流100V
- コードを下向きに
- 根元まで確実に



#### ご注意

- ドアを開けたまま電源を入れると電子音が鳴りますが、ドアを閉めると止まり、しばらくすると運転を始めます。
- はじめは、大きい運転音がしますが、異常ではありません。庫内が冷えるにしたがい、小さくなります。

### 3 自動製氷の準備をする 14ページ

- ① 給水タンクや貯水ケースを水洗いする。
- ② 給水タンクに水を入れセットする。
- ③ 最初にできた氷は捨てる。  
(内部のにおいや汚れが付いていることがあるためです)

### 4 庫内が冷えてから食品を入れる

庫内が冷えるまで  
通常2～3時間 夏場約10時間  
最初の氷ができるまで  
通常6～8時間 夏場約24時間

なるべくドアを開けないで待ちましょう。

- 周囲温度によりさらに時間がかかることがあります。
- 庫内が冷える前に食品を入れると冷えるまでに時間がかかったり食品が傷むことがあります。

# 使いはじめ (つづき)

## 使いはじめによくある「こんな疑問？」にお答えします

### 野菜室ドアと製氷室ドアに段差がある / 左右開きドアの開閉が重い

水平に据え付けないと段差が出たり、左右開きドアの開閉が重くなります。調節脚で調整してください。

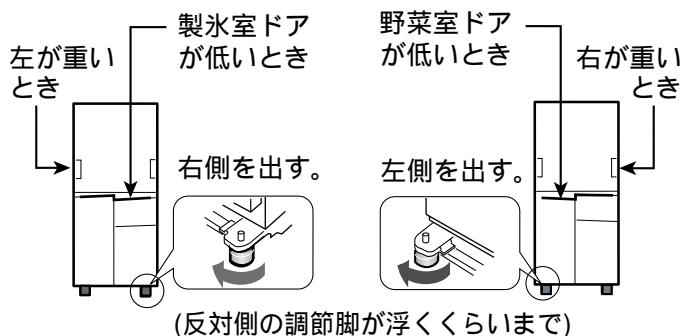

### なかなか冷えてこない

電源を入れてから庫内が冷えるまで通常約2～3時間、夏場は約10時間程度かかることがあります。

なるべくドアを開けずにお待ちください。

### 庫内がおおう

プラスチックのにおいのせいです。

庫内が冷えるとしだいに消えます。

### ドアを開けると、バキッ、ボコッと音がる

ドアを開けると、庫内の温度が変化して部品がきしみ、音がします。また冷却中にも庫内の温度が変化するため、同様の音がすることがあります。これらの音は異常ではありません。

### 冷蔵庫の前面・側面・背面が熱い

庫内で食品を冷却(熱を吸収)し、吸収した熱を放熱パイプから庫外へ逃がしているからです。放熱パイプや結露防止ヒーターは、冷蔵庫外側の露付きを防ぐ役割もしています。使いはじめや夏場は、手で触れるとかなり熱く感じますが、異常ではありません。食品の保存には影響ありません。

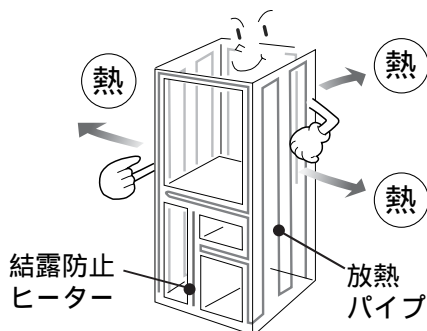



# 温度調節

とくに冷え具合を変えたいときのみ、調節します。  
(ふだんは調節する必要はありません)

温度調節つまみは冷蔵庫の奥にあります。

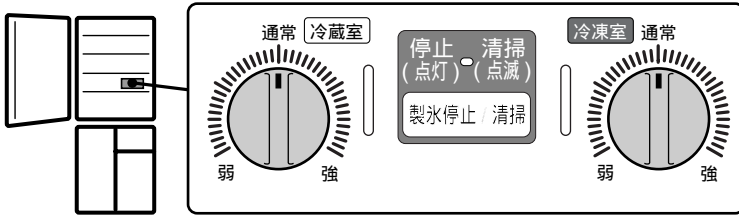

冷蔵室	弱	「通常」より 約3~4 高くなる。	冷凍室	弱	「通常」より 約3 高くなる。
	通常	約3~5		通常	約-18
	強	「通常」より 約2~3 低くなる。		強	「通常」より 約3 低くなる。

表の温度は周囲温度30 で、食品を入れずにドアを閉じ、温度が安定したときの、庫内のほぼ中央下寄りの温度の目安。

## ご注意

- 冷凍室を「強」のままにすると冷蔵室が冷えすぎる場合があります。その場合は、冷凍室を、「通常」に戻してください。
- 冷凍室を「弱」のままにすると冷蔵室の温度が高めになる場合があります。その場合は、冷蔵室を「強」寄りに調節してください。
- 冷蔵室の温度調節をすると、チルドケースと野菜室の温度も変わります。  
(「強」にすると「通常」より約2~3 低くなり、「弱」にすると「通常」より約2~3 高くなります)

使いはじめ

使いかた

# 食品保存のポイント

## 密封する

ラップ・容器を利用する。乾燥やにおい移りを防ぎます。

においが移りやすい食品...牛乳・豆腐など。  
においを移しやすい食品...らっきょう  
たくあん  
ぎょうざ など。

## 冷ます

熱いままでは庫内の温度が上がります。  
また他の食品に悪影響をおよぼします。

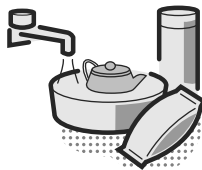

## 間隔をあけて置く

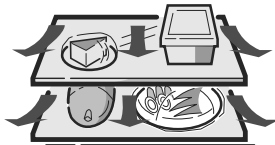

## 吹出口や吸込口を、食品や袋などでふさがない

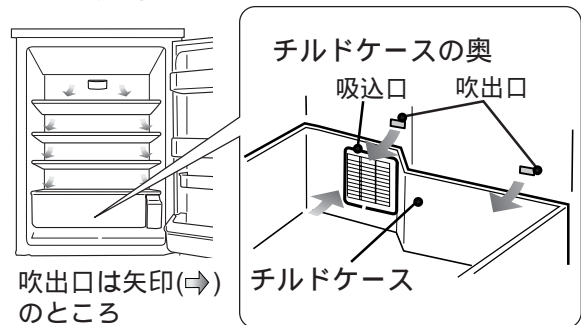

吹出口は矢印(⇒)の  
ところ

- 特にチルドケース奥の吹出口がふさがっているとチルドケースが十分に冷えない原因になります。チルドケースの高さより高く食品を積まないでください。
- 吹出口付近は温度が低くなるため、水気の多い食品は凍りやすくなります。

温度調節・食品保存のポイント

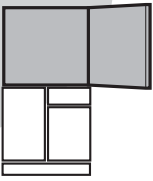

# 冷蔵庫

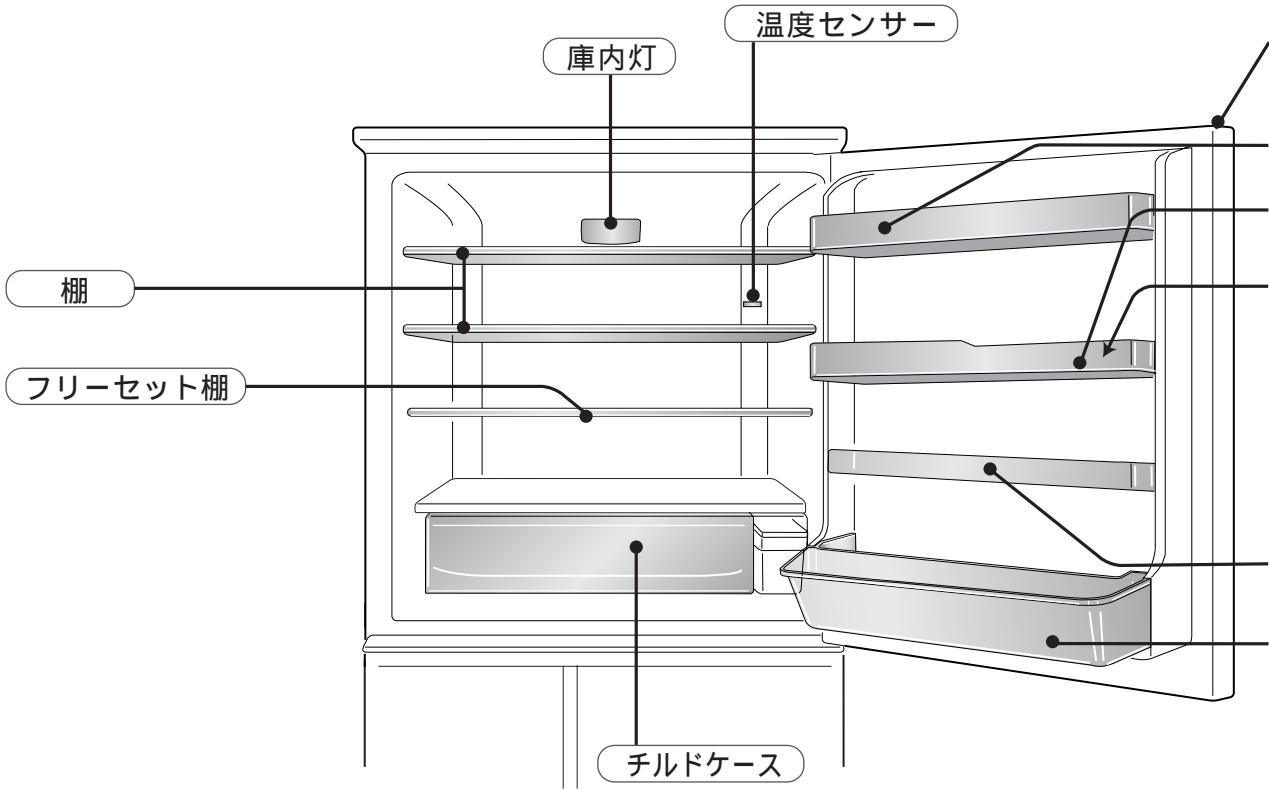

## 棚の高さを変える(2段階)

- ① 奥側を持ち上げ、突起をはずして引く。

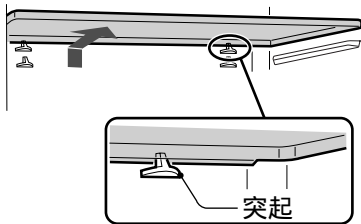

- ② 別のレールに押し込み、奥の突起にはめる。

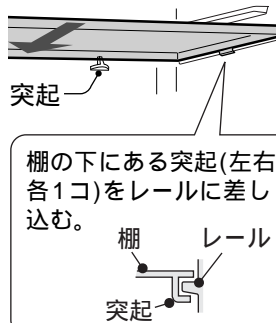

棚の下にある突起(左右各1コ)をレールに差し込む。

## フリーセット棚の使いかた

棚を押し込むと、奥行が半分になります。背の高い食品が入ります。

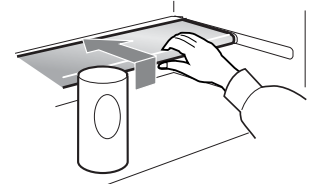

手前を持ち上げて押す

さらに倒して使えます。大きな食品が入ります。

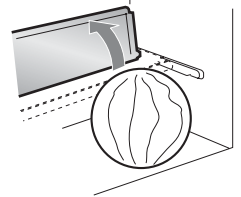

## 小物ポケットの高さを変える(2段階)

- ① 持ち上げてはずし、② 別の突起に差し込む。

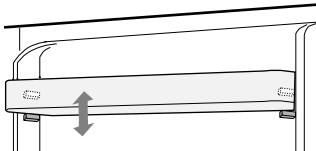

2段階に調節できます。

## 左右開きドアについて

### 構造

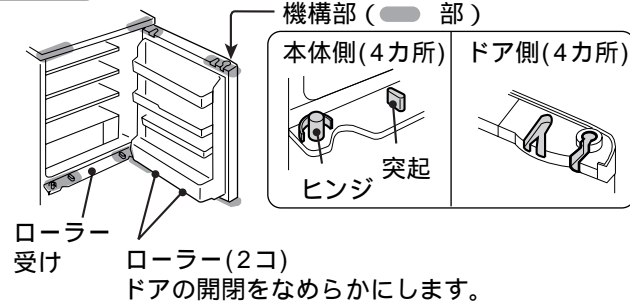

### ご注意

- ハンドル以外を持ってドアを開閉しない。また右図のように手をかけたまま反対側のドアを開くと指をはさむことがあります。
- 両方のハンドルを同時に引かない。ハンドルが壊れます。
- ドアは確実に閉める。きっちり閉まっていないと反対側から開きません。
- 本体・ドアの機構部に物をつめたり傷を付けたりしない。ドアの開閉に支障がでます。
- ローラー受けに物を置かない。閉まらなくなります。
- 本体・ドアの機構部や、ローラー・ローラー受けには、注油をしない。油の種類によってはプラスチック部品が割れることがあります。

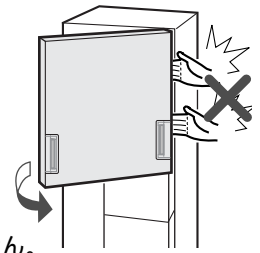

小物ポケット

たまごポケット

たまごケース(14コ入)

たまごがないときは裏返して小物食品入れに。

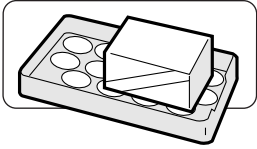

ボトルポケット(小)

ボトルポケット(大)

### ご注意

- 棚類... 食品を前にはみ出させない。ドア側に引っかかり、落下することがあります。
- ポケット類
  - ・ 浅いポケットには背の高い食品を入れない。
  - ・ 食品はポケットの底まで入れる。
- 温度センサー ..... 固い容器を当てない。
- ドアパッキング ... 破れたら交換ください。
- 露付きについて
  - ・ 湿度が高いときやドアをひんぱんに開けたときは、露が付くことがあります。乾いた布でふいてください。
- チルドケース上部のすき間は冷気の循環のため必要です。

▼  
ドア開閉時に食品が落下するのを防ぎます。

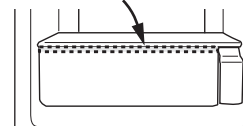

使いかた

冷蔵庫

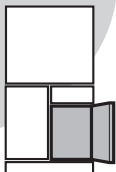

# 冷凍室

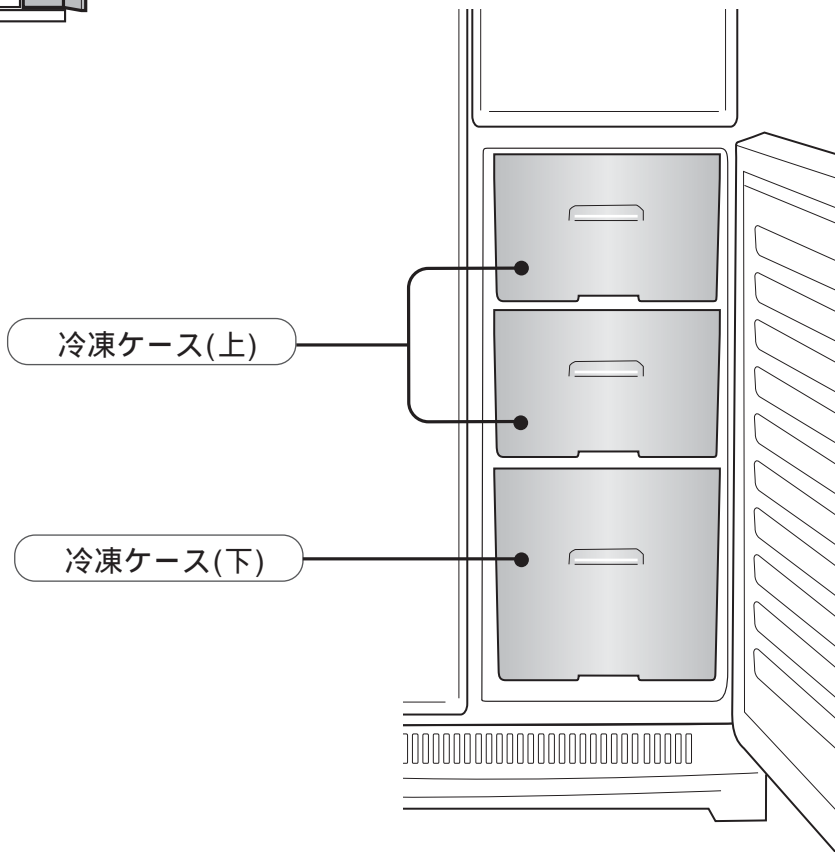

## ご注意

△注意 冷凍室にぬれた手で触れない。

- 食品はケースの高さ以内に入れる。
- 冷凍ケースに直接水を入れて氷を作らない。冷凍ケースが変形します。
- 次のものは入れない。
  - ・ 炭酸飲料 中身が吹き出し、冷凍室を汚すことがあります。
  - ・ 寒冷剤(たたくなど中身を混ぜることで冷却するもの)  
中身(尿素や硝安など)がもれると、さびることがあります。

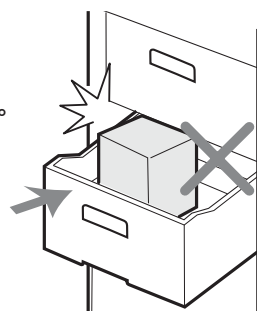

## 冷凍室の性能

この冷凍冷蔵庫の冷凍室の性能を表わす記号は **\* \*\* \*** (フォースター)です。  
 冷凍室の性能はJIS C 9607で規定しています。

### [フォースターの性能]

冷凍室内の負荷(食品)温度	- 18 以下
24時間以内に - 18 以下にできる食品量 (冷凍室定格内容積100L当たり)	4.5kg 以上
市販冷凍食品の保存期間の目安	約3ヵ月



# 野菜室

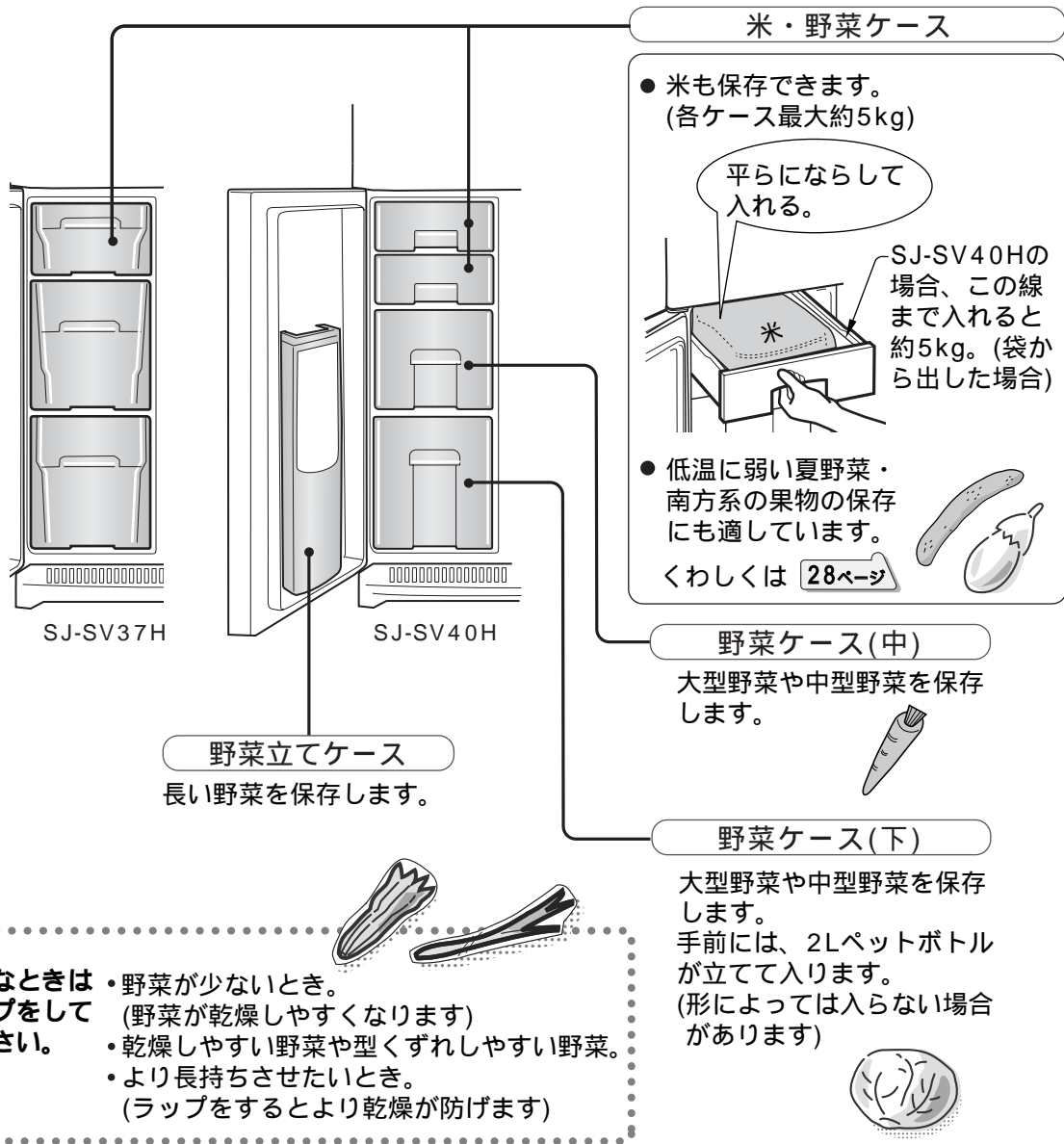

## お知らせ

- 野菜室は、高湿に保つため間接的に冷やしています。そのため、夏場にたくさんの野菜や飲料を入れたときなどは、冷えるのに時間がかかることがあります。
- 野菜室が高湿のため、多量の葉野菜を入れたとき、各ケースや壁面にくもりや露が付くことがあります。ケースの底に露がたまると、汚れの原因になりますので、乾いた布でふいてください。
- 米袋は形状や結びかたによっては、5kg以下でも袋ごと入らない場合があります。

## ご注意

- 米を袋から出して保存の場合
- ケースを強く引き出さない。米がこぼれることがあります。
  - 計量カップをケースに入れたままにしない。引っかかるとケースが引き出せなくなる場合があります。

# 製氷室(自動製氷)

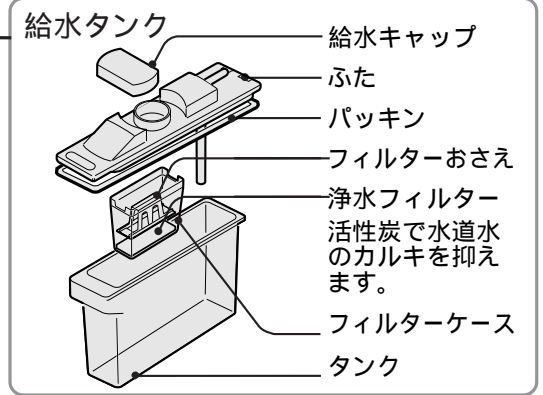
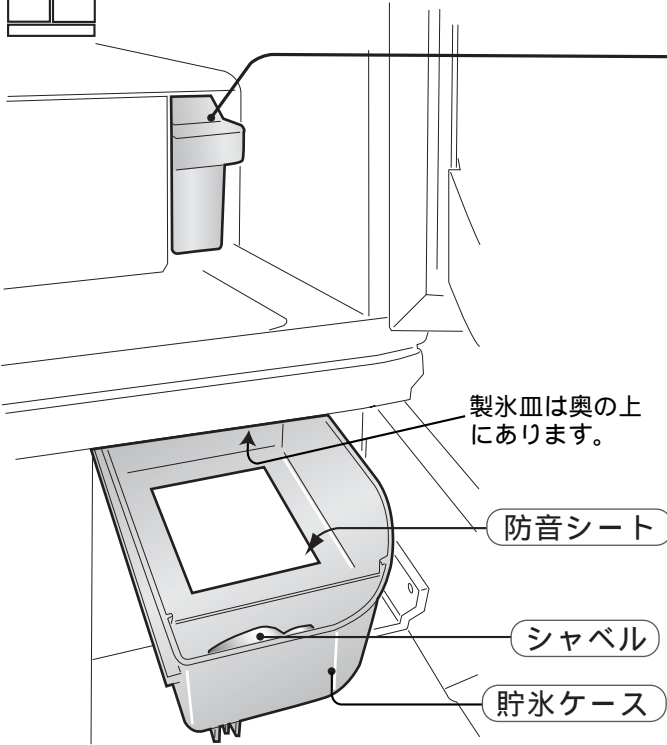
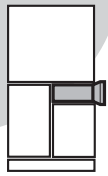

## 使いはじめは

- 給水タンクと貯氷ケースを水洗いしてください。(給水タンクの水洗い [18ページ](#))
- 最初にできた氷は捨ててください。(製氷機内部に、においや汚れが付いていることがあります)

**最初の氷はできるまでに時間がかかります。**  
約6～8時間 / 夏場で約2.4時間

## 氷をつくる

ランプが消灯しているか確認する。

- 点灯している場合は製氷停止/清掃ボタンを押す。



ランプ

製氷停止/清掃ボタン (冷蔵室奥にあります)

**1** 給水タンクに水を入れる。

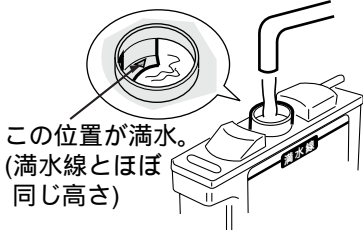

- 給水タンクを持ち運ぶとき、傾けると水がこぼれます。

**2** 給水タンクをセットする。

奥まで確実に押し込む。

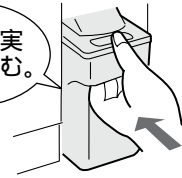

- 奥に当たるまで入っていないと氷ができません。

自動的に製氷

**3** 水が少なくなったら補給する。

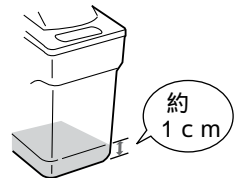

- 水は残っていても、衛生上1週間を目安に交換を。

### 使用する水について

- 水以外は使用しない。お湯(耐熱温度60 )やジュース・お茶など(浄水フィルターの目づまりや内部汚れの原因)は入れないでください。製氷不良や故障の原因になります。
- 塩素消毒された水道水の使用をおすすめします。
- 次のような塩素消毒されていない水を使う場合は、雑菌やカビが繁殖しやすくなるため、こまめにお手入れしてください。
  - ・一度沸騰させた水
  - ・ミネラルウォーター
  - ・井戸水
  - ・浄水器の水 など

### お知らせとお願い

- 水を補給する前後は、小さな氷ができたり氷が繋がったりすることがあります。
- 氷の上にシャベルや食品を置かない。自動製氷機の故障(検知レバー破損など)の原因になったりケースが引き出せなくなります。シャベルは所定の位置に置いてください。

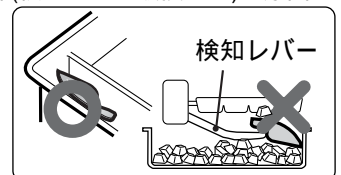

(夜間・冬期など)

# 自動製氷の停止

## 操作手順

- 1 「製氷停止/清掃ボタン」を押す。  
(ランプが点灯)

- <冬期など長期の場合>
- ・給水タンクの水を抜く。
  - ・浄水フィルターを日陰で乾燥させる。
  - ・給水タンクを所定位置にセットする。

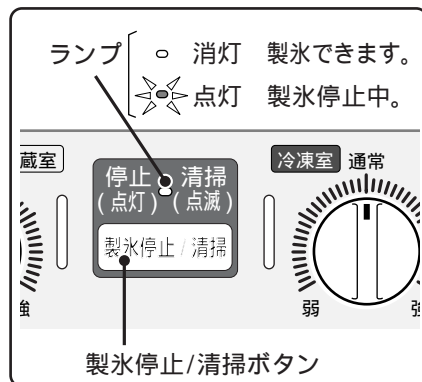

## 再び製氷するとき

- 1 「製氷停止/清掃ボタン」を押す。  
(ランプが消灯)

- <冬期など長期間停止していた場合>  
給水タンクを水洗い **18ページ** 後、水を入れてセットする。

- お知らせ**
- ・停止しても、製氷皿の水はそのまま製氷し離氷します。
  - ・離氷まで約2時間かかることがあります。
  - ・貯氷ケースが満氷の間は、離氷しません。
  - ・再び製氷したとき、最初の氷ができるまで時間がかかります。

(冷蔵庫をしばらく使用していなかったとき)

# 製氷皿を清掃する

## 操作手順

- 1 給水タンクに水を入れてセットする。
- 2 「製氷停止/清掃ボタン」を2秒以上押す。  
ランプが点滅(約40秒)  
ランプが消灯したら、もう一度「製氷停止/清掃ボタン」を2秒以上押す。  
(これを数回くり返す)
- 3 最後に貯氷ケースの水を捨てる。

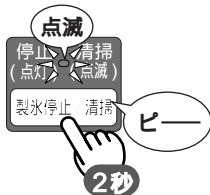

(冷蔵庫を長期間使用しないときや移動させるとき)

# 製氷皿を空にする

## 操作手順

- 1 給水タンクを空にしてセットする。
- 2 「製氷停止/清掃ボタン」を2秒以上押す。  
ランプが点滅(約40秒)
- 3 最後に貯氷ケースの水または氷を捨てる。



# 製氷のしくみ

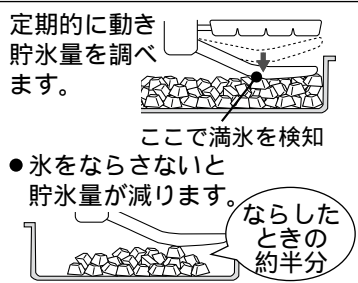
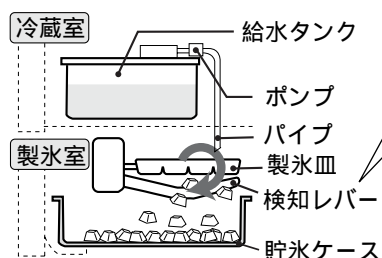
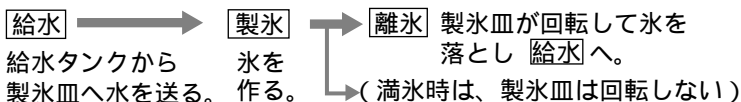

- 1回(8個)の製氷時間: 約2時間  
(周囲温度30℃、温度調節「通常」、ドア開閉なしのときの目安)
- 次の場合は製氷時間が長くなります。
  - ・夏場など室温が高いとき。
  - ・食品を多量に入れたとき。
  - ・ひんぱんにドアを開けたとき。
  - ・除霜運転中。
  - ・自動製氷を再開させた直後。

	SJ-SV40H	SJ-SV37H
給水タンク容量	約1.2L	約1.0L
最大貯水量	約196個	約145個

使いかた

製氷室(自動製氷)

# 付属品のはずしかたと取り付け

## ポケット類

**はずしかた** 底を持ち上げる。  
ポケットの取り付けは固くしてあります。底面を軽く突き上げながら、ゆっくりはずします。

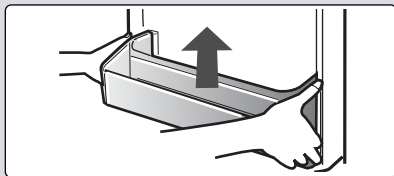

**取り付けかた** 突起に差し込む。  
ポケットは確実に取り付けてください。取り付けが悪いとポケットが落下することがあります。

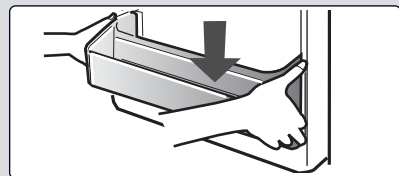

## 野菜ケース類

**はずしかた** 引き出し、少し持ち上げて、さらに引いてはずす。

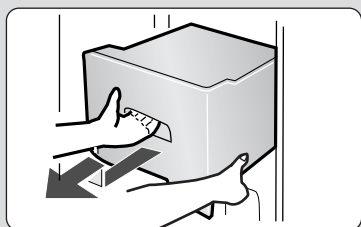

**取り付けかた** 突起をレールにのせ、押し込む。

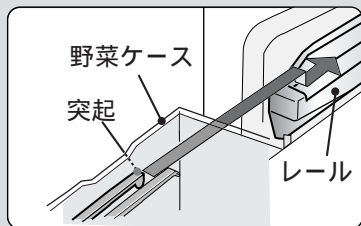

SJ-SV40Hの野菜ケース(中)の場合

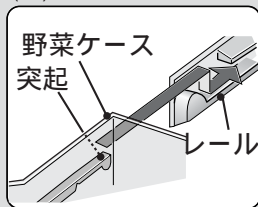

○ : はずせる部品

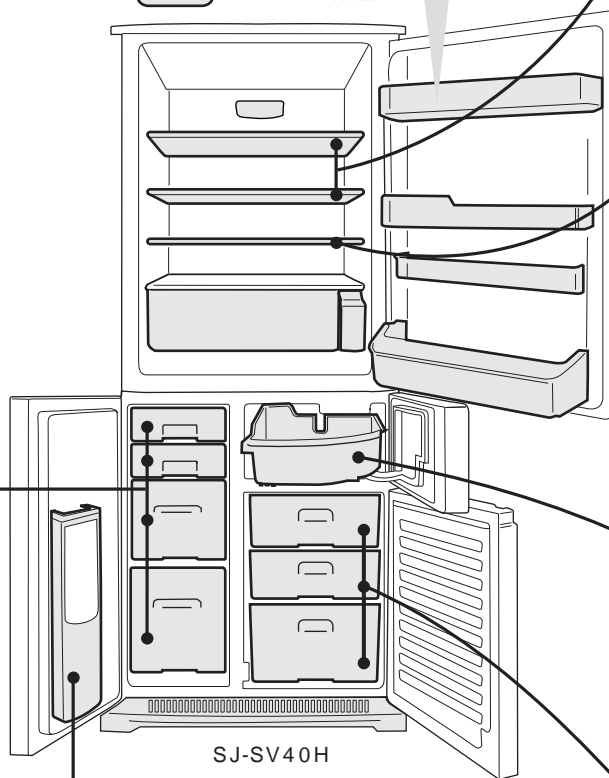

## 野菜立てケース

**はずしかた** 底を持ち上げてはずす。  
**取り付けかた** 突起に差し込む。

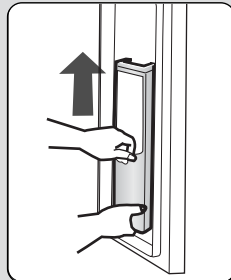



# けかた

## 棚

はずしかた

奥側を持ち上げ、突起をはずして引く。

取り付けかた

棚を押し込み、突起にはめる。

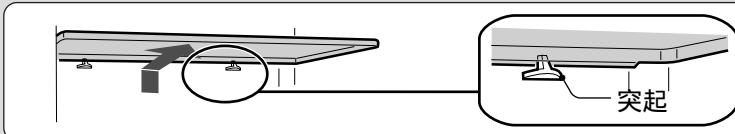

## フリーセット棚

はずしかた

① 前部分を押し ② 持ち上げてはずす。 ③ 2枚の棚をはずす。

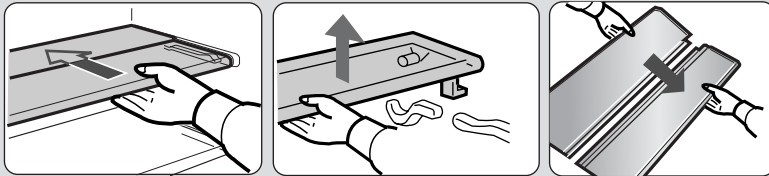

取り付けかた

① 前部分を後部分にはめ込み、 ② 左右の突起を図のようにはめ、 ③ 前部分を引く。

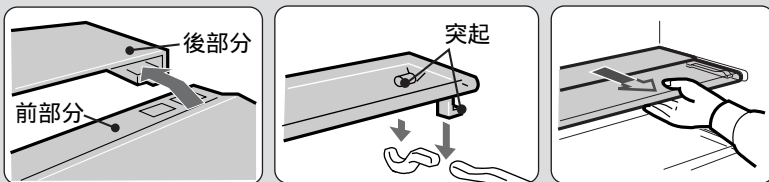

## 貯氷ケース

はずしかた

持ち上げてはずす。

取り付けかた

ケースをレールにそって奥まで押し込み、ドアを閉める。

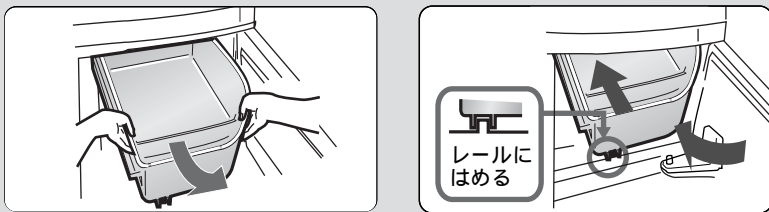

## 冷凍ケース類

はずしかた

引き出し、少し持ち上げてはずす。

取り付けかた

ケースの突起をレールにのせ押し込む。

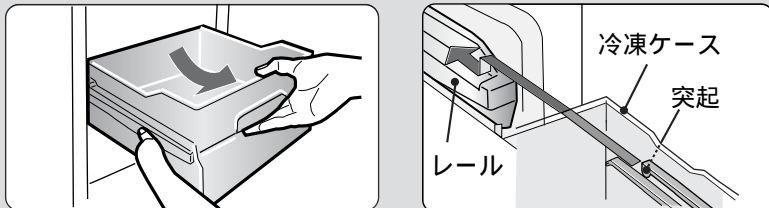

## ご注意

- 食品を入れたまま付属品をはずさない。付属品が重くなり付属品や食品を落として、けがをすることがあります。



- 長時間、冷蔵庫ドアを開けたままにしない。庫内灯カバーが熱くなります。

## お知らせ

- ドアがじゅうぶん(90度以上)開かない場合は、棚類がはずせないことがあります。

# 自動製氷のお手入れ (週に1度のお手入れ)

一度ぬめりやカビが発生すると落としにくく、再発生しやすくなります。  
日頃からお手入れをこころがけてください。

## 1 給水タンク(浄水フィルターを除く)を水洗いする。

分解し、各部品を水または中性洗剤(食器用洗剤)を含ませたスポンジで洗う。

**ご注意** 漂白剤を使う場合はその注意書に従ってください。

### 分解のしかた

1 給水キャップをはずす。

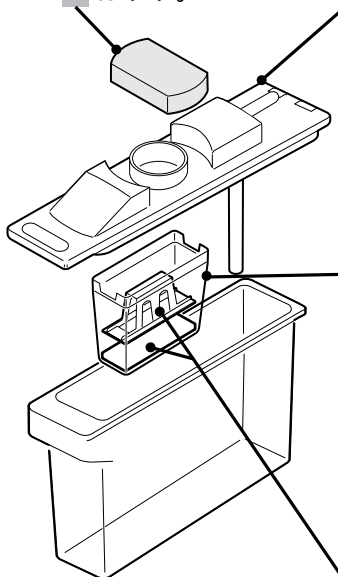

2 レバーをはずして、ふたをはずす。

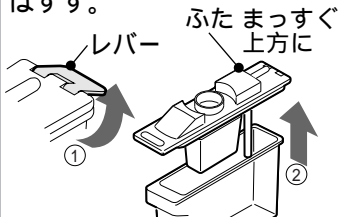

3 フィルターケースをはずす。

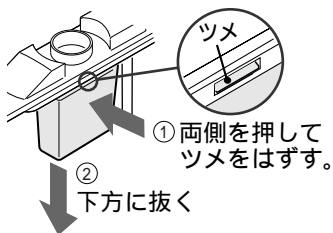

4 フィルターおさえと浄水フィルターをはずす。

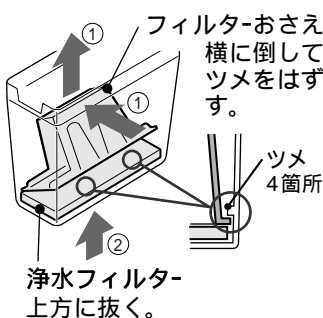

5 ふたのパッキンをはずす。

ここから

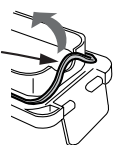

パッキンの溝は汚れやすいので、ていねいに洗う。

### 組み立てかた

1 ふたにパッキンを取り付ける。

2 フィルターケースに浄水フィルター、フィルターおさえを取り付ける。

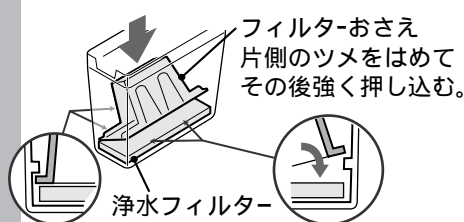

3 フィルターケースを取り付ける。

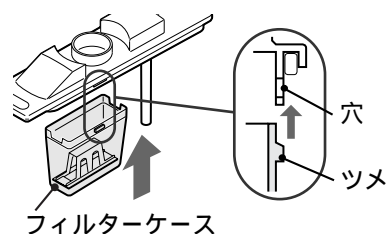

4 ふたを取り付ける。

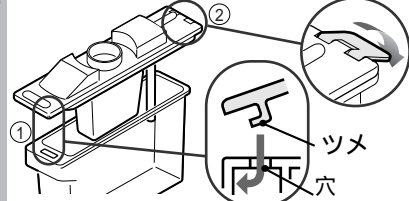

5 給水キャップを閉める。

## 2 浄水フィルターを水洗いする。

洗剤・漂白剤を使わず、水洗いする。

(スポンジを使うときは柔らかいものを)

洗剤類を使うと、洗剤がフィルター内にたまったり、活性炭の効果がなくなったりします。

**ご注意** ● 折り曲げたり、棒などでつつかない。  
● もみ洗いしない。

### 浄水フィルターの交換時期

- 通常3~4年で交換してください。浄水フィルターにカビが発生したとき、破れたとき、臭いが気になるときも交換してください。(別売品[26ページ])
- 浄水フィルターがなくても、製氷能力は変わりません。

製氷皿やパイプ...ふだんはお手入れの必要はありません。

冷蔵庫をしばらく使ってなかったときなどは、「製氷皿の清掃」[15ページ]をおこなってください。

# 冷蔵庫のお手入れ

汚れがひどくなる前にお手入れしましょう。

## お手入れのしかた

- 1 ぬるま湯か、うすめた中性洗剤(食器用洗剤)を準備する。(うすめかたは、洗剤の注意書に従ってください)
- 2 本体は柔らかい布でふく。  
付属品は柔らかいスポンジで洗う。
- 3 中性洗剤を使ったら必ず水ぶきをし、洗剤をふきとる。

-----お手入れが終わったら下記の点検をする。-----

- 電源コードや電源プラグに傷付きがありませんか。
- 電源プラグをしっかり差し込みましたか。  
(不審な点がありましたら、お買いあげの販売店にご相談を)

## △警告

- 必ず、電源プラグを抜いてから。  
いったん抜いたら5分間は差し込まない。冷蔵庫に無理がかかります。
- 電源プラグの汚れは、よくふきとる。
- 本体に水をかけない。

## 月に1度のお手入れ

### 1 本体(内側と外側)は水ぶきする。

#### 汚れやすいところ

#### ドアパッキング

こまめにお手入れを。  
汚れると早く傷みます。  
冷蔵庫の下側・野菜室は  
念入りに。

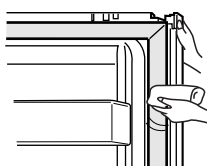

#### ローラー・ローラー受け

ローラーが乗る部分は  
ていねいに。  
汚れがひどくなると、  
キーキー音がすること  
があります。

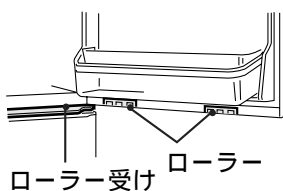

#### 汁止め用へこみ ( 部)

たまった汚れは、  
よくふきとる。

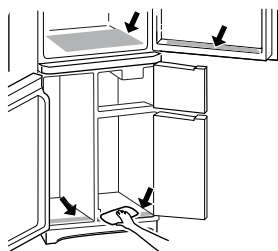

### 2 付属品 25ページ は、はずして水洗いする。

「付属品のはずしかた」16・17ページ

#### ご注意

- **プラスチック部品は**、汚れを付けたままにするとシミになることがあるので、早めにふきとってください。また、**ローラー受けは**、シミになりやすいので、汚れたらすぐにふきとってください。
- **化学ぞうきんは**、その注意書に従ってください。

- **食用油が付いたら**、ふきとってください。  
プラスチックが割れることがあります。

- **次のものは使わない。**

塗装面を傷めたり、プラスチック部分の傷付きや割れの原因になります。

弱アルカリ性洗剤・アルカリ性洗剤・粉石けん・みがき粉・熱湯・たわし・ナイロンたわし・シンナー・ベンジン・アルコール

中性洗剤も原液で使ったりふきとりが不十分だと、プラスチック部分が割れることがあります。

# 冷蔵庫のお手入れ (つづき)

## 年に1度のお手入れ

### 1 ベースカバーをはずして清掃する。

- ① ベースカバーを手前に引き ② 掃除機でほこりを吸いとる。 ③ 最後にベースカバーを取り付ける。

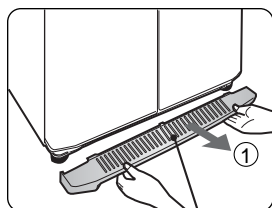

ベースカバー

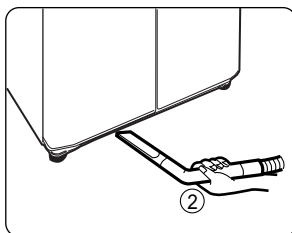

ベースカバーの内側のほこりも取り除いてください。

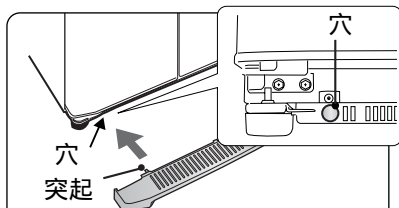

ベースカバーの突起(左右)を本体の穴(左右)に差し込む。取り付けが悪いと異常音の原因になります。

### 2 冷蔵庫を移動させて背面・床・壁の汚れをふく。

空気の対流でほこりが付着していることがあります。

- ① 左右の調節脚を回して床から浮かせ、冷蔵庫を移動させる。 ② 汚れをふく。

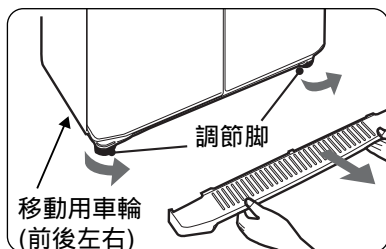

移動用車輪  
(前後左右)

調節脚

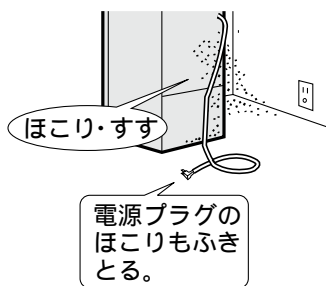

ほこり・すず

電源プラグのほこりもふきとる。

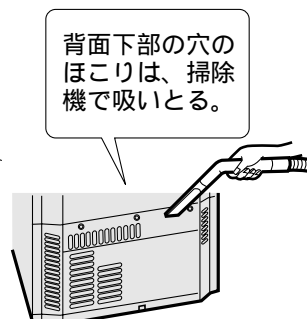

背面下部の穴のほこりは、掃除機で吸いとる。

### 庫内灯の交換

**△ 警告** 交換時は必ず、電源プラグを抜いて。いったん抜いたら5分間は差し込まない。冷蔵庫に無理がかかります。

庫内灯は指定の定格のものをお買いあげの販売店でお求めください。定格以外のものを使うと、火災の原因になります。

- 庫内灯個数：1コ
- 庫内灯種類：ガラス球形 T20・口金 E-12・110V 10W

庫内灯カバーをはずして交換。

はずしかた 下側のくぼみに指を入れ手前へ引いてはずす。

庫内灯カバー

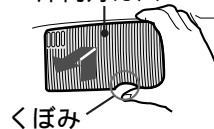

くぼみ

取り付けかた

- ① 上側のツメ(2カ所)を差し込む。  
② 下側を押込み、下側のツメ(2カ所)をはめる。

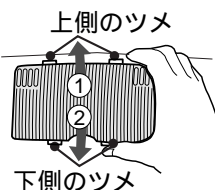

上側のツメ

下側のツメ

# 故障かな？

修理を依頼される前に次のことをお調べください。それでも  
 具合の悪いときは、「保証とアフターサービス」[26~27ページ](#)  
 をご覧のうえ、修理を依頼してください。

## 夏場(4月~9月)のこんな症状は、異常ではありません。

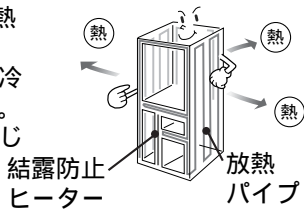
● 設置後、冷えが遅い	夏場は電源を入れてから庫内が冷えるまで約10時間程度かかることもあります。なるべくドアを開けずにお待ちください。 (最初の氷ができるまで、約24時間かかることもあります)
● 冷蔵庫の前面・側面・背面の表面が熱い	庫内で食品を冷却(熱を吸収)し、吸収した熱を放熱パイプから庫外へ逃がしているからです。放熱パイプや結露防止ヒーターは、冷蔵庫外側の露付きを防ぐ役割もしています。とくに夏場は、手で触れるとかなり熱く感じますが、異常ではありません。食品の保存には影響ありません。 
● ドアを開けると「バキッ」「ポコッ」という音やプラスチックのきしみ音をする	ドアを開けたときに庫内に熱風が入りこみ、部品がきしむ音です。(ドアを開けなくても冷却中の温度変化により、同様の音がすることがあります)
● 庫内や冷蔵庫の外側に露が付く	夏場は周囲の湿度が高いため、付きやすくなります。
● 冷蔵庫の冷えが悪い	とくに暑いときは冷却力が低下することがあります。
● 製氷が遅い	自動製氷機の温度が上昇すると製氷しないことがあります。ドアをひんばんに開けたり、長時間開けたままにしないようにしましょう。

## 次のような音は、異常ではありません

● バキッ、ポコッという音・プラスチックのきしみ音  
上表参照

● ヒューンという音・ウィーンという音  
 ドア閉閉時は、冷気を逃がさないように冷気の吹出口を閉めたり、ファンを止めたりするために、いろいろな動作音があります。

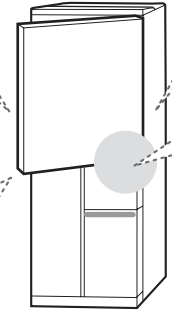

● 冷媒が流れる音  
 ポコポコ、ジュッ、ピチピチ、カチカチ、ブーブーなど

● うなるような機械音(20~30秒)  
 自動製氷機が離氷と給水をする音。  
(製氷のしくみ [15ページ](#))

● 運転開始時、運転音(圧縮機の音)が大きいしばらくすると小さくなります。

● ピピッという音(アラーム音)  
 半ドアで、ドア閉め忘れ防止ブザーが鳴っています。ドアを確実に閉めてください。2ページ

**これは故障です。** お買いあげの販売店、またはシャープ修理相談センターに修理を依頼ください。

操作パネルの製氷停止/清掃ランプが点滅し続けたときは  
 (製氷皿を清掃中以外するとき)  
 放熱用ファンモータ(外からは見えない)の故障です。

- 修理が終わるまで表示は戻りません。

**ランプが点滅する。**



ドア閉め忘れ防止ブザーが鳴り止まない(すべてのドアが閉まっている状態で)  
 ブザー音は一時的に消すことができます。

- ① 両方の温度調節つまみを一旦弱にする。
- ② 両方の温度調節つまみを強まで回す。
- ③ 両方の温度調節つまみを通常に戻す。  
 (①~③は20秒以内におこなってください)

- 約2日たつと再び鳴り始めます。



冷蔵庫のお手入れ/故障かな？

お手入れ

困ったときに

# 故障かな？ (つづき)

こんなとき		理由・対処方法	参照ページ
冷えない または よく冷えない		<ul style="list-style-type: none"> <li>● 温度調節が「弱」側になっていませんか。 「通常」～「強」に戻してください。 冷凍室を弱のままにすると、冷蔵室の温度も高めになることがあります。その場合は冷蔵室を強側にしてください。</li> </ul>	温度調節 → 9
		<ul style="list-style-type: none"> <li>● 周囲温度が高くなっていませんか。 熱源から離し、直射日光の当たらない、風通しのよい涼しい場所へ据え付けてください。</li> </ul>	据え付け → 6
		<ul style="list-style-type: none"> <li>● 冷蔵庫の周囲にすき間がありますか。 すき間は放熱のため必要です。</li> </ul>	据え付け → 6
		<ul style="list-style-type: none"> <li>● 熱い食品を入れていませんか。 食品は冷ましてから入れてください。</li> </ul>	—
		<ul style="list-style-type: none"> <li>● 食品を詰めすぎたり、冷気の吹出口や吸込口をふさいでいませんか。 食品は間隔をあけて入れてください。</li> </ul>	吹出口・吸込口 → 9
		<ul style="list-style-type: none"> <li>● ドアをひんばんに開けていませんか。 ドアの開閉を減らしてください。</li> </ul>	—
		<ul style="list-style-type: none"> <li>● ドアに食品の袋などがはさまって半ドアになっていませんか。</li> </ul>	—
気になる音がする		<ul style="list-style-type: none"> <li>● 冷蔵庫が壁に当たっていませんか。</li> <li>● 据え付けが悪くがたついていませんか。</li> <li>● 床がしっかりしていない所に据え付けていませんか。</li> <li>● 周囲に物が落ちていませんか。</li> </ul>	据え付け → 6
		<ul style="list-style-type: none"> <li>● ベースカバーがはずれていませんか。</li> </ul>	取り付けかた → 20
		<ul style="list-style-type: none"> <li>● 貯氷ケースの防音シートがはずれていませんか。 氷の落ちる音が大きくなります。</li> </ul>	自動製氷 → 14
露や霜が付く	庫内に露や霜が付く	<ul style="list-style-type: none"> <li>● 水気の多い食品をラップせずに入れていませんか。 水気の多い食品はラップしてください。</li> <li>● ドアをひんばんに開けていませんか。</li> <li>● ドアに食品の袋などがはさまっていませんか。</li> <li>● ドアパッキングが傷んでいませんか。 ドアパッキングの交換は販売店にご相談ください。</li> </ul>	<div style="border: 1px solid black; padding: 5px; width: fit-content;">                     露は乾いた布、霜は湿った布でふきとってください。                 </div>
	野菜ケースに露が付く	<ul style="list-style-type: none"> <li>● 野菜室内を高湿度に保っているためです。</li> </ul>	—

こんなとき		理由・対処方法	参照ページ	
ドア	左右開きドア	片方のドアが開かない	● ドアがきっちり閉まっていますか。閉まっていないと逆方向からは開きません。はみ出した食品、市販のポケットや整理ケースが棚にあたっていないかご確認ください。	—
		左右で開ける重さが違う	● 冷蔵庫が水平にガタつきなく据え付けられていますか。左右の調節脚を調整し、水平にしてください。	調整方法 → 8
		キーキー音がする	● ローラー受けが汚れていませんか。汚れがひどくなると音がすることがあります。ローラーが乗る部分はこまめにお手入れしてください。	お手入れ → 19
	ドアの閉まりが悪く感じる	● 左右の調節脚を出し、冷蔵庫を背面側に少し傾けてください。  調節脚を出す。	調節脚 → 7	
	ドアを閉めると他のドアが開く	● 閉めたときの風圧で開くことがあります。	—	
	ドア閉め忘れ防止ブザーが鳴らない	● ドアがわずかしかが開いていないときは鳴りません。 ● 野菜室にはこの機能はありません。(SJ-SV37Hは、冷凍室にもありません)	ドア閉め忘れ防止ブザー → 2	
その他	冷蔵室の食品が凍る	● 水気の多い食品を吹出口近くに置いていませんか。棚の奥は吹出口が近いので、凍ることがあります。	吹出口 → 9	
		● 温度調節が「強」側になっていませんか。弱側に戻してください。冷凍室が強るときは、冷蔵室も冷えすぎることがあります。その場合は冷凍室を通常に戻してください。	温度調節 → 9	
		● 周囲温度が5℃以下になっていませんか。周囲温度が低い場合は、温度調節を弱にしても食品が凍ることがあります。	—	
		● 冷蔵室の温度センサーの真下にあたたかい食品を入れていませんか。センサーが冷えていないと認識し、冷却運転を続け凍ることがあります。	温度センサー → 10	
	庫内のおいが気になる	● においの強い食品をラップしないで入れていませんか。においの強い食品はラップしてください。 ● 野菜室は直接冷気が出入りしないので脱臭されません。	—	
	床がぬれている	● 冷蔵庫を傾けたり、移動させたりしていませんか。冷蔵庫内部の蒸発皿(外からは見えない)に水がたまっている場合は、こぼれることがあります。	—	
● ドアパッキングが傷んでいませんか。傷んでいると冷蔵庫内の霜が増えるため、蒸発皿から水があふれることがあります。ドアパッキングの交換は販売店にご相談ください。		—		
野菜がすぐに乾燥する	● 乾燥しやすい野菜をラップをせずに保存していませんか。ラップをして保存してください。	野菜室 → 13		

故障かな？

困ったときに

# 故障かな？

## 自動製氷関連

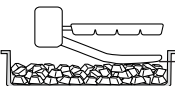
こんなとき	理由・対処方法	参照ページ
製氷しない または 製氷が遅い	● 給水タンクを奥まで確実にセットしていますか。	自動製氷 ▶ 14
	● 給水タンクに水を補給した直後ではないですか。 すぐには給水動作しないため、氷ができるまで約3時間かかることがあります。	—
	● 貯氷ケースにシャベルや食品を入れていませんか。 まちがえて満水と判断し、離氷しません。 シャベルや食品は所定の位置に置いてください。	自動製氷 ▶ 14
	● 自動製氷を停止させていませんか。 「製氷停止ランプ」が消灯しているか確認ください。	自動製氷 ▶ 15
	● 自動製氷を再開させた直後ではないですか。 製氷停止中は節電のためパイプの凍結防止ヒータを切っていることがあります。そのため、直後は凍結のため給水できません。氷ができるまで約3時間かかります。	—
以上の確認をしても製氷しないときは、「製氷停止/清掃ボタン」を2秒以上押し、約半日様子を見てください。		
氷が溶けている 丸くなっている つながっている	● いずれかのドアをひんばんに開けたり、長時間開けたままにしていますか。 ● 長期間貯氷していませんか。 昇華により氷が丸くなることがあります。	—
氷がおう	● 浄水フィルターを取り付けていますか。 ● 浄水フィルターの交換時期ではありませんか。 ● 給水タンクの水が古かったり、においがありませんか。 給水タンクの水は衛生上1週間ごとに交換してください。 ● 給水タンクにお手入れ時の洗剤や漂白剤が残っていませんか。(浄水フィルターに洗剤類を使ったら交換してください) ● 長期間貯氷したままではないですか。 食品のにおいが氷に移ることがあります。	自動製氷 ▶ 14 お手入れ ▶ 18
氷に白いにごりがある	● ミネラルウォーターを使っていませんか。 ミネラル分の多い水で製氷すると、氷が解けるときの白色のにごりができることがあります。水道水でもミネラル分が多い場合は同じです。 ● 自動製氷機で透明氷はできません。透明度合いは手動式の製氷皿と同じ程度です。	—
「製氷皿の清掃」をしても水や氷が落ちない	● 貯氷ケースが満水ではないですか。 貯氷ケースの氷を取り出してください。 ● 給水タンクに水が入ってますか。 水を入れてセットしてください。 ● 自動製氷を再開させた直後ではないですか。 製氷停止中は節電のためパイプの凍結防止ヒータを切っていることがあります。そのため、直後は凍結のため水が落ちないことがあります。約30分後にもう一度操作してください。	—
製氷皿が傾いている	● 「製氷停止/清掃ボタン」を2秒以上押ししてください。	—
貯氷ケースいっぱいになっていないのに製氷を停止している	● 氷は構造上貯氷ケースいっぱいになりません。  満水位置	製氷のしくみ ▶ 15



# 仕 様

機 種 名		SJ-SV40H	SJ-SV37H
電 源	定 格 電 圧	100V	100V
	定 格 周 波 数	50・60Hz共用	50・60Hz共用
電動機の定格消費電力		50Hz:100W 60Hz:110W	50Hz:100W 60Hz:110W
電熱装置の定格消費電力		165W	165W
消費電力量		冷蔵室ドア内側の品質表示銘板に表示	冷蔵室ドア内側の品質表示銘板に表示
外形寸法(幅×奥行×高さ)		600mm×677mm×1798mm	600mm×627mm×1798mm
質 量(重 量)		75kg	71 kg
定 格	全 内 容 積	401 L	365 L
内容積	冷蔵室/冷凍室/野菜室	217 L / 88 L / 96 L	199 L / 79 L / 87 L

## 付属品

<b>&lt; 冷 蔵 室 &gt;</b>		<b>&lt; 製 氷 室 &gt;</b>		<b>&lt; その他・印刷物 &gt;</b>	
棚	2	貯氷ケース	1	ベースカバー	1
フリーセット棚(前/後)各1		防音シート	1	取扱説明書	1
チルドケース	1	シャベル	1	保証書	1
小物ポケット	1	<b>&lt; 野 菜 室 &gt;</b>			
たまごポケット	1	米・野菜ケース	2(1)		
たまごケース	1	野菜ケース(中)	1		
ボトルポケット(小)	1	野菜ケース(下)	1		
ボトルポケット(大)	1	野菜立てケース	1		
		<b>&lt; 冷 凍 室 &gt;</b>			
		冷凍ケース(上)	2		
		冷凍ケース(下)	1		

( )内は、SJ-SV37Hの場合

## 霜取り操作は不要です

冷蔵庫内の霜は定期的に解かされ、蒸発皿(外からは見えない)にたまり、圧縮機などの熱で蒸発します。

## 冷蔵庫の消費電力量について

消費電力量は、周囲温度や湿度、扉の開閉頻度、新しく入れる食品の温度や量などによって変化します。

省エネのためのポイント **29ページ** を参照してください。

カタログや冷蔵庫に表示している消費電力量は、JIS C 9801の消費電力量試験方法により表示しています。(1999年2月以前は日本工業規格JIS C 9607の消費電力量試験方法により表示)

また、消費電力量は季節により変化するため、年間での値で表示されています。(以前は1カ月当たり)

### 消費電力量測定基準

種 類	JIS C9801消費電力量試験方法	
	冷凍冷蔵庫	
庫 内 温 度	「スリースター」、「フォースター」機種	
	冷凍室	冷蔵室
扉開閉回数	-18 以下	5 以下
周囲温度/湿度	8回/日	25回/日
消費電力量の表示	25 / 70±5%	
	年間消費電力量(kWh/年) W25×365日/年	

・W25: 周囲温度25 での1日当たりの消費電力量(kWh/日)

## 庫内温度を計るには

- 冷蔵庫用温度計(別売品 **26ページ**)をご利用ください。(冷凍室も計れます) 一般の温度計と異なり、ドア開閉や冷気の温度の影響を受けにくいので、食品温度に近い温度を示すことが可能です。
- 一般のアルコール温度計で計る場合は、冷蔵室中段の棚の中央に、約100mlの水を入れた容器を置き、感温部を水中に浸しておきます。

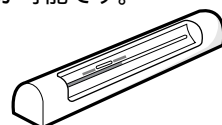

故障かな? / 仕様

困ったときに

# 保証とアフターサービス

## 修理を依頼される時は 出張修理

**1** 「故障かな?」(21~24ページ)を調べてください。

**2** それでも異常があるときは使用をやめて、必ず電源プラグを抜いてください。

**3** お買いあげの販売店に次のことをお知らせください。

- 品名:冷凍冷蔵庫 ●形名:(保証書に記載の形名)
- お買いあげ日(年月日) ●故障の状態(具体的に)
- ご住所(付近の目印も合わせてお知らせください)
- お名前 ●電話番号 ●ご訪問希望日

## 保証書(別添)

●保証書は「お買いあげ日・販売店名」などの記入をお確かめのうえ、販売店から受け取ってください。保証書は、内容をよくお読みの後、大切に保存してください。

●保証期間...お買いあげの日から1年間です。ただし、次の部品のみ5年間です。

- 放熱器(凝縮器) ●圧縮機 ●毛細管 ●冷却器
- 配管 ●冷気循環用ファンモータおよびファン
- 放熱用ファンモータおよびファン

保証期間中でも有料になることがありますので、保証書をよくお読みください。なお、食品の補償など製品の修理以外の保証はいたしかねます。

●本品は家庭用冷蔵庫です。食品以外のものを入れたことによる製品の故障、入れた物品の補償はいたしかねます。

## 補修用性能部品の保有期間

- 当社は冷凍冷蔵庫の補修用性能部品を製造打切後、9年保有しています。
- 補修用性能部品とは、その製品の機能を維持するために必要な部品です。

## 保証期間中

- 修理に際しましては保証書をご提示ください。保証書の規定に従って販売店が修理させていただきます。

## 保証期間が過ぎているときは

修理すれば使用できる場合には、ご希望により有料で修理させていただきます。

## 修理料金のしくみ

修理料金は、技術料・部品代・出張料などで構成されています。

技術料	故障した製品を正常に修復するための料金です。
部品代	修理に使用した部品代金です。
出張料	製品のある場所へ技術者を派遣する場合の料金です。

## 廃棄時にご注意

2001年4月施行の家電リサイクル法では、お客様がご使用済みの電気冷蔵庫を廃棄される場合は、収集・運搬料金と再商品化等料金をお支払いいただき、対象品を販売店や市町村へ適正に引き渡すことが求められています。

## 便利メモ

お客様へ・・・  
お買いあげ日・販売店名を記入されると便利です。

お買いあげ日	販売店名
年 月 日	電話( ) -

## 愛情点検



長期ご使用の場合は冷蔵庫の点検を!  
こんな症状はありませんか?

- 電源コードやプラグが異常に熱くなる。
  - 電源コードに深いキズや変形がある。
  - さわるとビリビリ電気を感じる。
  - コゲ臭いにおいがしたり、運転中に異常な音や振動がする。
  - その他の異常や故障がある。
- (ドアの開閉が異常に重い。など)

故障や事故の防止のため、使用を中止し電源プラグをコンセントから抜き、必ず販売店にご依頼ください。なお、点検・修理に要する費用は販売店に、ご相談ください。

- 左記症状がなくても、お買いあげ後5年程度たちましたら、安全のためや能力低下を防ぐため、点検をおすすめします。点検費用については販売店にご相談ください。

## 別売品

	型番	希望小売価格 (2004年2月現在)	参照 (ページ)
アース線(長さ約2.9m)	210 536 0132	420円(税抜価格 400円)	6
転倒防止用ベルト	019SF47	1,050円(税抜価格 1,000円)	7
浄水フィルター	201 337 0065	840円(税抜価格 800円)	18
冷蔵庫用温度計	201 377 0002	903円(税抜価格 860円)	25

お求めはお買いあげの販売店へ。  
型番・希望小売価格は変わることがあります。  
お買いあげの販売店でお確かめください。

# お客様ご相談窓口のご案内

修理・お取扱い・お手入れについての「ご相談」ならびに「ご依頼」は、お買いあげの販売店へご連絡ください。

転居や贈答品などで、保証書記載の販売店にご相談できない場合は、下記窓口にご相談ください。

●製品の故障や部品のご購入に関するご相談は..... **シャープ修理相談センター** へ

●製品のお取扱い方法、その他ご不明な点は..... **シャープお客様相談センター** へ

## シャープ修理相談センター

●修理相談センター（沖縄・奄美地区を除く）

■受付時間 \*月曜～土曜：午前9時～午後6時 \*日曜・祝日：午前10時～午後5時（年末年始を除く）



### 0570-02-4649

当ダイヤルは、全国どこからでも一律料金でご利用いただけます。

呼出音の前に、NTTより通話料金の目安をお知らせいたします。

(注) 携帯電話・PHSからは、下記電話におかけください。

●携帯電話 / PHSでのご利用は.....

(一般電話)

東日本地区

043-299-3863

西日本地区

06-6792-5511

●FAXを送信される場合は.....

(FAX)

043-299-3865

06-6792-3221

●沖縄・奄美地区については、下表の「那覇サービスセンター」にご連絡ください。

◎「持込修理」および「部品購入」のご相談は、上記「修理相談センター」のほか、下記地区別窓口にも承っております。

■受付時間 \*月曜～土曜：午前9時～午後5時30分（祝日など弊社休日を除く）

〔ただし、沖縄・奄美地区〕は... \*月曜～金曜：午前9時～午後5時30分（祝日など弊社休日を除く）

担当地区	拠点名	電話番号	郵便番号	所在地
北海道地区	札幌 サービスセンター	011-641-4685	〒063-0801	札幌市西区二十四軒1条7-3-17
東北地区	仙台 サービスセンター	022-288-9142	〒984-0002	仙台市若林区御町東3-1-27
関東地区	さいたま サービスセンター	048-666-7987	〒331-0812	さいたま市北区宮原町2-107-2
	宇都宮 サービスセンター	028-637-1179	〒320-0833	宇都宮市不動前4-2-41
	東京 テクニカルセンター	03-5692-7765	〒114-0013	東京都北区東田端2-13-17
	多摩 サービスセンター	042-586-6059	〒191-0003	日野市日野台5-5-4
	千葉 サービスセンター	047-368-4766	〒270-2231	松戸市穂台295-1
東海地区	横浜 テクニカルセンター	045-753-4647	〒235-0036	横浜市磯子区中原1-2-23
	静岡 サービスセンター	0543-44-5781	〒424-0067	静岡市清水鳥坂1170-1
北陸地区	名古屋 サービスセンター	052-332-2623	〒454-8721	名古屋市中川区山王3-5-5
	金沢 サービスセンター	076-249-2434	〒921-8801	石川郡野々市町御経塚4-103
近畿地区	京都 サービスセンター	075-672-2378	〒601-8102	京都市南区上鳥羽菅田町48
	大阪 テクニカルセンター	06-6794-5611	〒547-8510	大阪市平野区加美南3-7-19
中国地区	神戸 サービスセンター	078-453-4651	〒658-0082	神戸市東灘区魚崎北町1-6-18
	広島 サービスセンター	082-874-8149	〒731-0113	広島市安佐南区西原2-13-4
四国地区	高松 サービスセンター	087-823-4901	〒760-0065	高松市朝日町6-2-8
九州地区	福岡 サービスセンター	092-572-4652	〒816-0081	福岡市博多区井相田2-12-1
沖縄・奄美地区	那覇 サービスセンター	098-861-0866	〒900-0002	那覇市曙2-10-1

## シャープお客様相談センター

■受付時間 \*月曜～土曜：午前9時～午後6時 \*日曜・祝日：午前10時～午後5時（年末年始を除く）

東日本相談室	TEL <b>043-297-4649</b>	FAX 043-299-8280	〒261-8520 千葉県千葉市美浜区中瀬1-9-2
西日本相談室	TEL <b>06-6621-4649</b>	FAX 06-6792-5993	〒581-8585 大阪府八尾市北亀井町3-1-72

●所在地・電話番号などについては変更になることがありますので、その節はご容赦願います。(0312)

# 冷蔵庫活用ガイド

## ① こんな食品を保存します



SJ-SV40H

### 冷蔵庫

棚は 約2~5

- 下ごしらえの材料や作りおきの総菜類、デザートなどの短期保存向き。
- 上段は長期ストック場所として、未開封のびん・缶類などを。

ドアポケットは 約3~7

- 調味料や飲み物などを保存。

### チルド 約0

- 乳製品：ヨーグルトやチーズなど
- 発酵食品：納豆やみそなど
- 練製品：かまぼこやちくわなど
- 加工品：ハムやソーセージなど
- 生鮮食品：肉類や魚介類などの保存に適しています。

#### チルドとは？

食品が凍る直前の温度帯のこと。一般の冷蔵保存よりも食品の発酵や熟成を遅らせて、鮮度が長持ちします。

### 野菜室 二つの温度帯で保存。

約6~9

#### 上段は

- 低温に弱い夏野菜や南方系の果物の保存に。
- きゅうり・なす・ピーマン・オクラ・さやいんげん・トマト など
- 夏みかん・サクランボ・オリーブ・パイヤ・マンゴー など
- 米の保存に。(5kgを袋ごと)  
ワン 精米後のお米は意外に賞味期限が短いもの。ポイント夏場は冷蔵庫での保存がおすすめです。

#### 野菜立てケースは

- 長い野菜を立てて保存。  
ねぎ・大根・ごぼう・セロリなど。  
(型くずれを防ぐためラップで包む)

約4~7

#### 中・下段は

- 野菜を区分して保存。
- にんじんやとうもろこしなどは立てて整理。

### 製氷室 約-18

### 冷凍室 約-18

- 小物冷凍食品の整理や小出しする冷凍食品の保存場所に。
- 冷凍食品やホームフリージング食品のストック場所に。

冷蔵庫で保存中でも食品の品質は低下します。

△ 注意 | いやなおいがしたり変質・腐敗した食品は捨ててください。

文中の温度は周囲温度30℃で、食品を入れずにドアを閉じ、温度が安定したときの目安の温度です。(温度調節「通常」)

## ② 保存期間の目安

冷蔵庫内はときどき点検し、鮮度が落ちないうちに使いましょう。  
(食品の保存期間は、食品の鮮度や店頭での保存状態、冷蔵庫の使用状態により異なります)

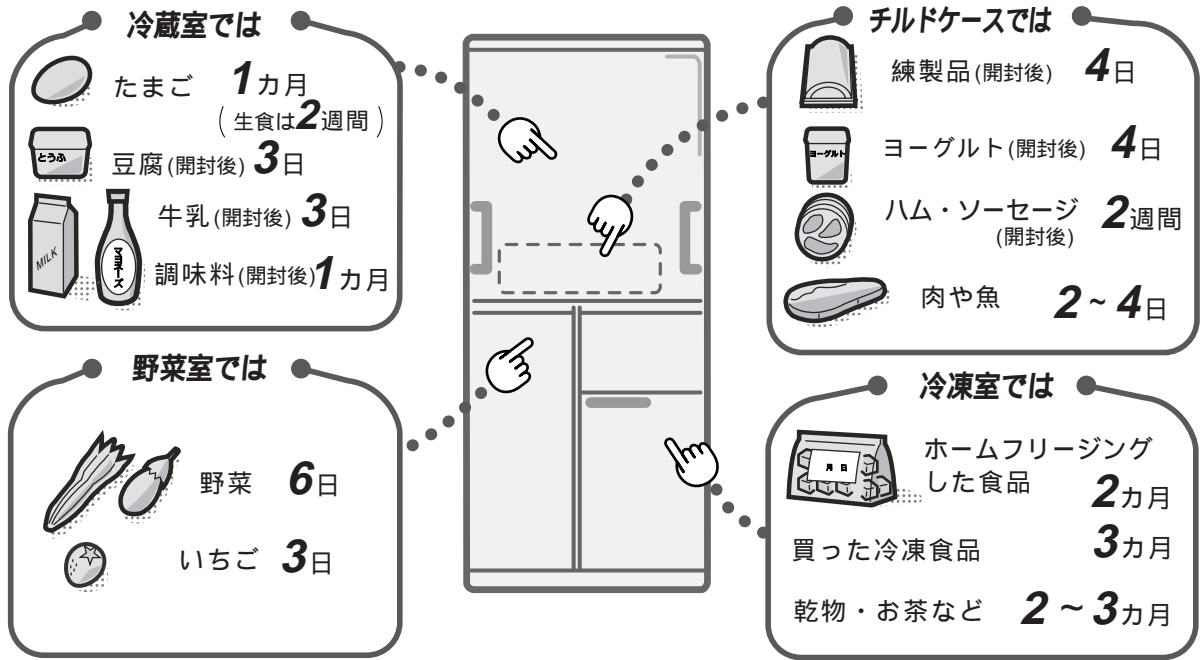

## ③ 省エネのためのポイント

### 据え付けは

できるだけ、すき間をあける  
すき間が少ないと放熱の効率が悪くなり余分な電気を消費します。

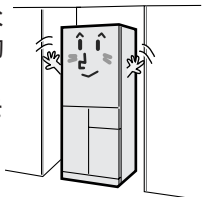

直射日光やガスコンロから遠ざける  
冷蔵庫の周囲温度が高くなると、余分な電気を消費します。

### 食品は

よく冷ましてから  
熱いものは、室温まで冷ましてから。熱いままでは余分な電気を消費します。

詰め込みすぎない  
冷気の流れが悪くなるので、庫内を十分に冷やすまで時間がかかり、余分に電気を消費します。



### ドアの開閉は

できるだけ、すばやく  
開けている間は、庫内の温度が上がりつづけ、余分な電気を消費します。

ドアの閉め忘れや半ドアにも気を付けて!



- ドアパッキングが傷んでいると消費電力量が多くなります。ドアに紙をはさんでみて、ずり落ちないか点検を。(部品の交換は、販売店にご相談ください)

## ④ チルドを使いこなす

**チルドとは？** ▶ 食品が凍る直前の温度帯のこと。一般の冷蔵保存よりも食品の発酵や熟成を遅らせて、鮮度が長持ちします。

- 乳製品.....ヨーグルトやチーズなど
- 発酵食品...納豆やみそなど
- 練製品.....かまぼこやちくわなど
- 加工品.....ハムやソーセージなど
- 生鮮食品...肉類や魚介類など

の保存に適しています。



### ● こんな食品も保存してみてください ●

- ゆで野菜 ▶ 下ゆでした野菜を保存しておく、夕食づくりも手早くできます。
- 煮豆などの総菜類 ▶ 長持ちします。
- 漬け物 ▶ すっぱくなくなりにくくなります。
- 完熟トマト ▶ おいしい完熟状態を保ちます。



チルドに向かない食品は...

- ビールの長期保存 (にごることがあります)
- 水分の多い食品 (凍ることがあります)

## ⑤ 野菜のがしこい保存のしかた

### 水気をとる

ケースに水がたまると野菜が傷みやすくなります。



### 大根や人参の葉は切り落とす

水分や栄養分が葉に吸収されてしまいます。



### ラップするとより長持ち



冷やさなくてよい野菜は...

いも・ごぼう・玉ねぎ・かぼちゃなど  
 → 風通しのよい日陰に保存。  
 じゃがいもにりんごを一緒に入れると発芽を防いでくれます。  
 (使いかけのものは野菜室へ)

### ○ さらにひと工夫 ○

- 丸ごとキャベツ ▶ 芯をくり抜き、水を含ませたペーパータオルをつめる。
- セロリ ▶ 葉と茎に分ける。
- レタス ▶ 芯に小麦粉をつける。茎の部分の変色を防ぎます。
- 使いかけレモン ▶ 切り口に薄く砂糖をぬり、ラップで包む。
- しいたけ ▶ ひだを上にして。胞子が落ちると傷みやすくなります。





## ⑥ ホームフリージングのコツ

### コツ 1 すばやく冷凍

冷凍とは、食品の細胞中の水分が凍ること。この水分のほとんどが凍結する-1 ~ -5 の間をすばやく通過させることが上手な冷凍のコツ。

そのため

- 1回分ずつ小分けにして
- 薄く平らにして



大きなかたまりは、すばやく冷凍できません！

### コツ 2 保存は2カ月を目安に

冷凍保存中でも食品の品質は低下します。2カ月を目安に使い切るように。

- 日付けを入れて分かりやすく。



### 冷凍やけを防ぐひと工夫

脂身が多い肉や魚は、冷凍保存中も油脂が酸化。ラップしたあと光のしゃ断のためにアルミホイルで包みます。

### コツ 3 ゆっくり半解凍

とくに生ものは、完全に溶かすとドリップが多くなり、うまみや栄養分が逃げます。

- チルドケースでゆっくり解凍を。電子レンジでは、慎重に。

### !! 再冷凍は禁物

味が落ち、衛生面でもよくありません。使う分だけ解凍できるように、小分けして冷凍を。

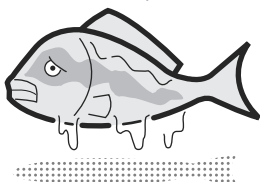

### 霜がついた食品は味も落ちていきます

霜の原因は水分。食品の表面や包装内の水分が凍ったものです。冷凍するときは、ラップでしっかり包み、袋の場合は空気抜きを忘れずに。

## ○便利・楽しい○

### 食品別フリージング

- ミンチ肉 ▶ 板状にし割りばしなどで筋目を入れて冷凍。パキッと割って使える。
- ウインナー ▶ あらかじめ切り目を入れて冷凍。凍ったまま調理できる。
- フライの材料 ▶ えびフライなど、衣までつけて冷凍。凍ったまま調理できる。
- 油あげ ▶ 油抜きが冷凍保存のコツ。熱湯をかけ、水気をきってラップに包む。
- ちりめんじゃこ ▶ 小分けして袋に入れてそのまま冷凍。食べる分ずつ使える。
- 野菜 ▶ ゆでて冷凍。凍ったまま調理。葉野菜やブロッコリーはかたゆでに。
- 大根おろし・しいも ▶ 市販の製氷皿に入れて凍らせ、凍ったら袋に入れる。
- ねぎ・パセリ ▶ みじん切りにして密閉容器で冷凍。
- ぶどう ▶ 丸ごと冷凍すれば素敵なデザートに。凍ったままかシャーベット状でどうぞ。

冷凍に向かない食品は... (変質します)

● マヨネーズ



● かまぼこ・寒天菓子



● たまご

▶ 錦糸卵や泡立てた卵白ならオーケー！

● 牛乳

▶ ホワイトソースにすればオーケー！

# こんなときは

## 移動/運搬(引っ越し)

**警告** 冷蔵庫本体の冷却回路(配管)を傷つけない。

**注意** 移動時は移動用取っ手を持つ。持ちかたが悪いと手がすべり、けがのおそれがあります。

- 周波数の切り換えは不要です。(50/60Hz共用)
- 国内専用です。
- 横積みをしてください。機械部(圧縮機など)の故障で冷えなくなることがあります。

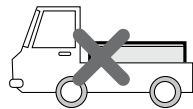

### ● 準備

- 1 製氷皿を空にする。(15ページ)
- 2 電源プラグを抜き、アース線はずす。
- 3 調節脚を上げる。

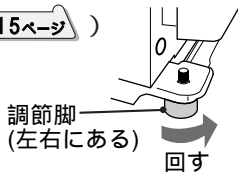

### ● 前後に動かすとき

移動用車輪を利用する。無理な移動や横方向への移動は床を傷付けます。

移動用車輪  
(前後左右にある)



### ご注意

- 運び出すときは、通路に保護シートなどを敷いてください。冷蔵庫内部の蒸発皿(外からは見えない)に水が残っている場合、床面にこぼれることがあります。
- 傷つきやすい床ではあらかじめ毛布などを敷いてください。
- 床におろすときは角を付けない。床を傷付けることがあります。
- ロープなどで冷蔵庫を吊り下げない。冷蔵庫が落下するおそれがあります。



### ● 運び出すとき

背面上と底面の移動用取っ手を利用する。

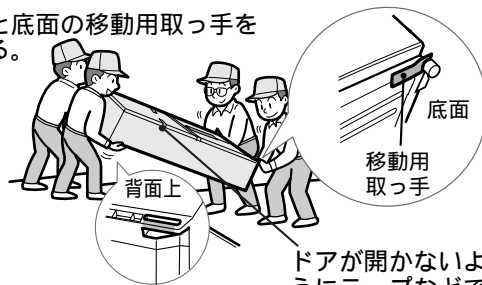

ドアが開かないようにテープなどで固定。

## 長期間使わない

- 1 製氷皿を空にする。(15ページ)
- 2 電源プラグを抜く。
- 3 庫内を清掃し、2~3日ドアを開け乾燥させる。  
(においやカビを抑えるため)

### お願い

- 冷蔵庫を屋外で保管しないでください。

## 停電

食品の追加保存、ドアの開閉をひかえてください。

### みんなで家電リサイクル、つくろう循環型社会

- 再資源化のため、おもなプラスチック部品には材料名を表示しています。
- この取扱説明書は環境にやさしい再生紙および大豆油インキを使用しています。



● 製品についてのお問い合わせは... 東日本相談室 TEL 043-297-4649 FAX 043-299-8280  
シャープお客様相談センター 西日本相談室 TEL 06-6621-4649 FAX 06-6792-5993  
《受付時間》月曜~土曜:午前9時~午後6時 日曜・祝日:午前10時~午後5時(年末年始を除く)

● 修理のご相談は... 27ページ記載の「お客様ご相談窓口のご案内」をご参照ください。

● シャープホームページ <http://www.sharp.co.jp/>

## シャープ株式会社

本社 〒545-8522 大阪市阿倍野区長池町22番22号  
電化システム事業本部 〒581-8585 大阪府八尾市北亀井町3丁目1番72号